

ACCORDION DOOR

2024年7月 新価格

アコーディオンドア

【物流諸経費ご案内】

このカタログに記載している製品本体価格に
別途物流諸経費 **3,000 円 / 台** (税別) を加算してください。



TOSO



クローザ ライト TD-7019〈パウダー〉

空間をシェアする

単なる「部屋と部屋との仕切り」という考え方から、
「空間を分かち合い、人の気配・温もりが伝わる間仕切」
という発想へ。

トソーが提案するアコードオンドアの新しいスタイルです。

マーク一覧



防火

防火・防火対象物(消防法で指定されたもの)は防火物品の使用が義務づけられておりますので、必ず防火物品をご採用ください。アコードオンドアは防火表示者として消防庁に登録されているトソーの防火物品(防火性能を有している品物)です。

■防火物品ラベル



抗菌

スクリーンに付着した細菌の増殖を抑制します。



防汚

防汚剤をコーティングすることにより、汚れを付きにくくしました。一度付いた汚れも落としやすく清潔です。



スーパー防汚

レーザー表面に薄いフィルムをラミネート加工することにより、防汚性をさらに高めました。特に汚れやすい場所に最適です。



ホルムアルデヒド対策品

ホルムアルデヒドの放散自主基準値を満たした F☆☆☆☆ 認定品です。

空間の中で機能的に使う

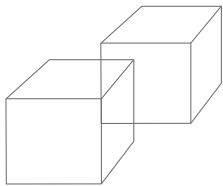

空間によってアコーディオンドアに求められるデザインや使い方はさまざま。オプションをプラスしたり、表裏別々のレザーをうまく取り入れるとより空間にマッチした使い方が可能になります。

1 表裏別レザーで和室と洋室の両方にマッチした空間にする



和室

和室側／クローザライト TD-7022〈セイエス〉
オプション:表裏別レザー仕様



洋室

洋室側／クローザライト TD-7023〈グレーベル〉

2 リビングとダイニングの間に家具と同系色のレザーを使って個室風の雰囲気にする



クローザ ライト TD-7003〈シックII〉

3 洗面所と脱衣所との間の狭い開口部に使う



アクシエ TD-7202 〈ケイソウ〉

新たな空間を

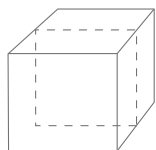

つくる

お部屋の一部に専用スペースを設けたり、
プライベートルームを増やしたりと、
アコーデオンドアなら大がかりなリフォーム不要で、
新しい空間をつくりだすことができます。

1 子供部屋の一部におもちゃなどの物置きスペースをつくる



クローザ ライト TD-7012〈セレクト〉
オプション:カーブ仕様

2 部屋の一部に高齢者の介護スペースをつくる



クローザ ライト TD-7019〈パウダー〉
オプション:カーブ仕様、伸縮吊棒、
中間吊金具、壁面ブラケット

ACCORDION DOOR

クローザライト



■バリエーション豊かなレザー

ナチュラルからモダンまで幅広くラインナップ。デザインだけでなく、機能面も充実。抗菌・防汚など細菌や汚れに強いアイテムが揃っています。

レザーテイスト

シックII(→P.8) アッシュ(→P.10) アジロ(→P.12)
自然の素材感を再現しました。

セレクト(→P.14) ニューエスポワールII(→P.16) パウダー(→P.18) セイエス(→P.20)
天井面や壁面の壁紙や床の素材とコーディネートしやすい無地レザーです。

グレーベル(→P.22) フリージェII(→P.22)
無地に近い抽象柄をモチーフとしたベーシックなレザーです。

レザー機能

抗菌

5シリーズ
11柄

シックII(→P.8) アッシュ(→P.10)
アジロ(→P.12) リガード(→P.24)
セファ(→P.26)

抗菌加工を施すことにより、細菌の増殖を抑制し、いつも清潔にお使いいただけます。トイレや洗面所、病院や高齢者施設などにおすすめです。

※クローザ ライト把手にも抗菌加工を施しています。

■抗菌効果試験データ(JIS-Z-2801による)

試験菌株	抗菌活性値
黄色ブドウ球菌・大腸菌	2.0

※上表は試験による測定値です。保証値ではありません。
※本製品は医療や病気の予防等を目的とするものではなく、全ての菌に対し効果を保証するものではありません。

オレフィン

1シリーズ
2柄

セファシリーズ(→P.26)
ポリエチレン、ポリプロピレンなどの燃やしても有毒ガスが発生しにくい素材を使用。環境にやさしいレザーです。

防汚

11シリーズ
26柄

リガード(→P.24)シリーズを除いた全レザー(アクシエは除く)
防汚剤をコーティングすることにより、汚れにくく、また汚れがついても落ちやすくしました。

●気になる汚れもサッとひと拭き



いたずら書きや食べ物の汚れも、水で薄めた中性洗剤でラクラクきれいに。

■スーパー防汚・防汚加工性能データ(当社実験結果による)

汚染物	加工	スーパー防汚	防汚	通常のレザー
1.醤油		5級	5級	3級
2.コーヒー		5級	4級	3級
3.クレヨン		5級	4級	3級
4.水性マジック(黒)		5級	4級	3級
5.油性マジック(黒)		4~5級	3級	1級
6.油性マジック(赤)		4~5級	3級	1級

1~4の汚染物に対しては、24時間放置後、中性洗剤で拭き、汚れの残り具合をグレースケールにて測定。5、6の汚染物に対しては、24時間放置後、有機溶剤(エタノール)で拭き取り、汚れの残り具合をグレースケールにて測定。

■試験結果の表示方法

等級	汚れの残り具合
1級	汚れが濃く残る
2級	かなり汚れが残る
3級	やや汚れが残る
4級	ほとんど汚れが残らない
5級	汚れが残らない

(JIS-L-0805による)

スーパー防汚

1シリーズ
2柄

リガードシリーズ(→P.24)
レザー表面に薄いフィルムをラミネート加工することにより、防汚性をさらに高めました。特に汚れやすい場所に最適です。

■把手は抗菌加工済み。把手のカラーは選べます。

クローザ ライト
用把手 [抗菌]



ホワイト



ブラチナグレー

		クローザ ライト 操作感が軽くスムーズな スタンダードタイプ	アクシエ お求めやすい価格の エコノミータイプ
製品名			
基本構造		<p>複式</p>  <p>内部にパンタグラフ状の骨組みがあり、その上にレザーを貼ったダブル構造。</p>	<p>単式</p>  <p>中芯に段ボールを使用したシングル構造。</p>
製作可能寸法	別注品	製品幅 600～3,000mm 製品高さ 1,610～2,400mm	対応なし
	規格品	製品幅1,000mm×製品高さ1,740mm 製品幅1,000mm×製品高さ1,800mm	製品幅1,000mm×製品高さ1,780mm/1,940mm 製品幅1,500mm×製品高さ1,780mm/1,940mm 製品幅2,000mm×製品高さ1,780mm/1,940mm
対応レザー		28柄	2柄
レール・把手カラー		ホワイト プラチナグレー	ウォームホワイト
オプション仕様 P.34～		両側把手仕様 表裏別レザー仕様 埋込み式仕様 カーブ仕様 ※別注品のみ対応となります。	対応なし
仕様掲載ページ		P.30	P.32

シックⅡ



クローザ ライト TD-7003

製品本体価格とは別に、物流諸経費を申し受けます。

クローザ ライト〈別注品〉(片開き) 価格表

単位:円(税別)

幅(mm) \ 高さ(mm)	600 ~1,000	1,010 ~1,250	1,260 ~1,500	1,510 ~1,750	1,760 ~2,000	2,010 ~2,250	2,260 ~2,500	2,510 ~2,750	2,760 ~3,000
1,610 ~ 1,800	44,900	52,300	59,400	66,700	74,000	81,400	88,500	95,800	103,100
1,810 ~ 1,900	48,900	56,500	64,100	71,700	79,300	86,800	94,300	101,900	109,500
1,910 ~ 2,000	53,100	61,000	68,800	76,600	84,500	92,300	100,200	108,000	115,900
2,010 ~ 2,100	57,200	65,300	73,400	81,600	89,600	97,900	106,000	114,200	122,300
2,110 ~ 2,200	61,200	69,600	78,000	86,500	94,900	103,400	111,800	120,200	128,700
2,210 ~ 2,300	65,300	74,000	82,700	91,500	100,200	108,800	117,600	126,300	135,100
2,310 ~ 2,400	69,300	78,400	87,300	96,400	105,500	114,500	123,400	132,500	141,500

※サイズは幅・高さとも10mm単位です。

※両開きの場合は上記価格(片開き)×2となります。

※最大製品幅は片開きで3m、両開きで6mまでとなります。

※別製作レールの最大長さは4m、1mあたり1,700円(税別)となります。

※製品幅2,710mm以上の製品または複数台の製品をまとめてご注文いただいた場合、別途、特別運賃が発生します。弊社営業所にお問い合わせください。



F☆☆☆☆



■抗菌加工 レザーに付着した細菌の増殖を抑制します。

■防汚加工 特殊表面処理により汚れを付きにくくしました。一度付いた汚れも落としやすく清潔です。

※レザー下のカラーはレール・把手の標準仕様の色です。標準仕様以外のカラーもお選びいただけます。

ライト



ホワイト



プラチナグレー

シックⅡ

TD-7001 アイボリー



ライト



ホワイト

TD-7002 ベージュ



ライト



プラチナグレー

対応機種

クローザライト

TD-7003 ダークブラウン

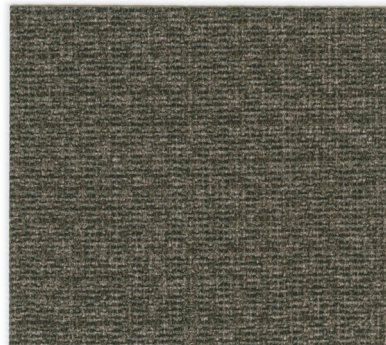

ライト



プラチナグレー

TD-7004 ライトグレー



ライト



プラチナグレー

価格ランク

低

A

B

C

高

※製品の構造上、生地継ぎ目が見える場合がございます。

アッシュ



クローザ ライト TD-7005

製品本体価格とは別に、物流諸経費を申し受けます。

クローザ ライト〈別注品〉(片開き) 価格表

単位:円(税別)

幅(mm) \ 高さ(mm)	600 ~1,000	1,010 ~1,250	1,260 ~1,500	1,510 ~1,750	1,760 ~2,000	2,010 ~2,250	2,260 ~2,500	2,510 ~2,750	2,760 ~3,000
1,610 ~ 1,800	44,900	52,300	59,400	66,700	74,000	81,400	88,500	95,800	103,100
1,810 ~ 1,900	48,900	56,500	64,100	71,700	79,300	86,800	94,300	101,900	109,500
1,910 ~ 2,000	53,100	61,000	68,800	76,600	84,500	92,300	100,200	108,000	115,900
2,010 ~ 2,100	57,200	65,300	73,400	81,600	89,600	97,900	106,000	114,200	122,300
2,110 ~ 2,200	61,200	69,600	78,000	86,500	94,900	103,400	111,800	120,200	128,700
2,210 ~ 2,300	65,300	74,000	82,700	91,500	100,200	108,800	117,600	126,300	135,100
2,310 ~ 2,400	69,300	78,400	87,300	96,400	105,500	114,500	123,400	132,500	141,500

※サイズは幅・高さとも10mm単位です。

※両開きの場合は上記価格(片開き)×2となります。

※最大製品幅は片開きで3m、両開きで6mまでとなります。

※別製作レールの最大長さは4m、1mあたり1,700円(税別)となります。

※製品幅2,710mm以上の製品または複数台の製品をまとめてご注文いただいた場合、別途、特別運賃が発生します。弊社営業所にお問い合わせください。



F☆☆☆☆



■抗菌加工 レザーに付着した細菌の増殖を抑制します。

■防汚加工 特殊表面処理により汚れを付きにくくしました。一度付いた汚れも落としやすく清潔です。

※レザー下のカラーはレール・把手の標準仕様の色です。標準仕様以外のカラーもお選びいただけます。

ライト ホワイト プラチナグレー

アッシュ

TD-7005 ホワイト



ライト ホワイト

※製品の構造上、生地の子ぎ目が見える場合がございます。

対応機種

クローザライト

価格ランク

低

A

B

C

高



クローザ ライト TD-7007

製品本体価格とは別に、物流諸経費を申し受けます。

クローザ ライト〈別注品〉(片開き) 価格表

単位:円(税別)

幅(mm) \ 高さ(mm)	600 ~1,000	1,010 ~1,250	1,260 ~1,500	1,510 ~1,750	1,760 ~2,000	2,010 ~2,250	2,260 ~2,500	2,510 ~2,750	2,760 ~3,000
1,610 ~ 1,800	44,900	52,300	59,400	66,700	74,000	81,400	88,500	95,800	103,100
1,810 ~ 1,900	48,900	56,500	64,100	71,700	79,300	86,800	94,300	101,900	109,500
1,910 ~ 2,000	53,100	61,000	68,800	76,600	84,500	92,300	100,200	108,000	115,900
2,010 ~ 2,100	57,200	65,300	73,400	81,600	89,600	97,900	106,000	114,200	122,300
2,110 ~ 2,200	61,200	69,600	78,000	86,500	94,900	103,400	111,800	120,200	128,700
2,210 ~ 2,300	65,300	74,000	82,700	91,500	100,200	108,800	117,600	126,300	135,100
2,310 ~ 2,400	69,300	78,400	87,300	96,400	105,500	114,500	123,400	132,500	141,500

※サイズは幅・高さとも10mm単位です。

※両開きの場合は上記価格(片開き)×2となります。

※最大製品幅は片開きで3m、両開きで6mまでとなります。

※別製作レールの最大長さは4m、1mあたり1,700円(税別)となります。

※製品幅2,710mm以上の製品または複数台の製品をまとめてご注文いただいた場合、別途、特別運賃が発生します。弊社営業所にお問い合わせください。



F☆☆☆☆



■抗菌加工 レザーに付着した細菌の増殖を抑制します。

■防汚加工 特殊表面処理により汚れを付きにくくしました。一度付いた汚れも落としやすく清潔です。

※レザー下のカラーはレール・把手の標準仕様の色です。標準仕様以外のカラーもお選びいただけます。

ライト



ホワイト



プラチナグレー

アジロ



対応機種

クローザライト

TD-7006 ライト

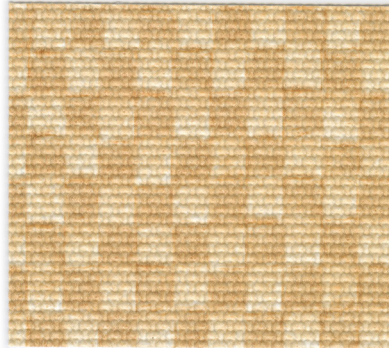

ライト



プラチナグレー

TD-7007 ブラウン

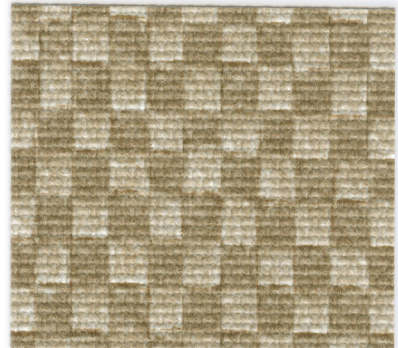

ライト



プラチナグレー

価格ランク

低

A

B

C

高

※製品の構造上、生地継ぎ目が見える場合がございます。

セレクト



クローザ ライト TD-7012 オプション:カーブ仕様

製品本体価格とは別に、物流諸経費を申し受けます。

クローザ ライト〈別注品〉(片開き) 価格表

単位:円(税別)

幅(mm) \ 高さ(mm)	600 ~1,000	1,010 ~1,250	1,260 ~1,500	1,510 ~1,750	1,760 ~2,000	2,010 ~2,250	2,260 ~2,500	2,510 ~2,750	2,760 ~3,000
1,610 ~ 1,800	36,700	42,600	48,500	54,200	60,100	65,800	71,700	77,600	83,300
1,810 ~ 1,900	40,000	46,000	52,300	58,200	64,300	70,500	76,600	82,700	88,900
1,910 ~ 2,000	43,100	49,600	56,100	62,400	68,800	75,100	81,600	88,000	94,300
2,010 ~ 2,100	46,400	53,100	59,800	66,400	73,100	79,700	86,500	93,200	99,900
2,110 ~ 2,200	49,600	56,500	63,500	70,500	77,600	84,500	91,500	98,400	105,500
2,210 ~ 2,300	52,700	60,100	67,300	74,600	81,800	89,200	96,400	103,700	110,900
2,310 ~ 2,400	56,100	63,500	71,100	78,700	86,300	93,900	101,200	108,800	116,400

※サイズは幅・高さとも10mm単位です。

※両開きの場合は上記価格(片開き)×2となります。

※最大製品幅は片開きで3m、両開きで6mまでとなります。

※別製作レールの最大長さは4m、1mあたり1,700円(税別)となります。

※製品幅2,710mm以上の製品または複数台の製品をまとめてご注文いただいた場合、別途、特別運賃が発生します。弊社営業所にお問い合わせください。



■防汚加工 特殊表面処理により汚れを付きにくくしました。一度付いた汚れも落としやすく清潔です。

※レザ-下のカラーはレール・把手の標準仕様の色です。標準仕様以外のカラーもお選びいただけます。

ライト ホワイト プラチナグレー

TD-7008 ホワイト



ライト ホワイト

TD-7009 ベージュ



ライト ホワイト

TD-7010 ピンク



ライト ホワイト

TD-7011 グレー



ライト プラチナグレー

TD-7012 グリーン



ライト ホワイト

TD-7013 ブルー



ライト ホワイト

※製品の構造上、生地の子ぎ目が見える場合がございます。

セレクト

対応機種

クローザライト

価格ランク

低

A

B

C

高

ニューエスパワーⅡ

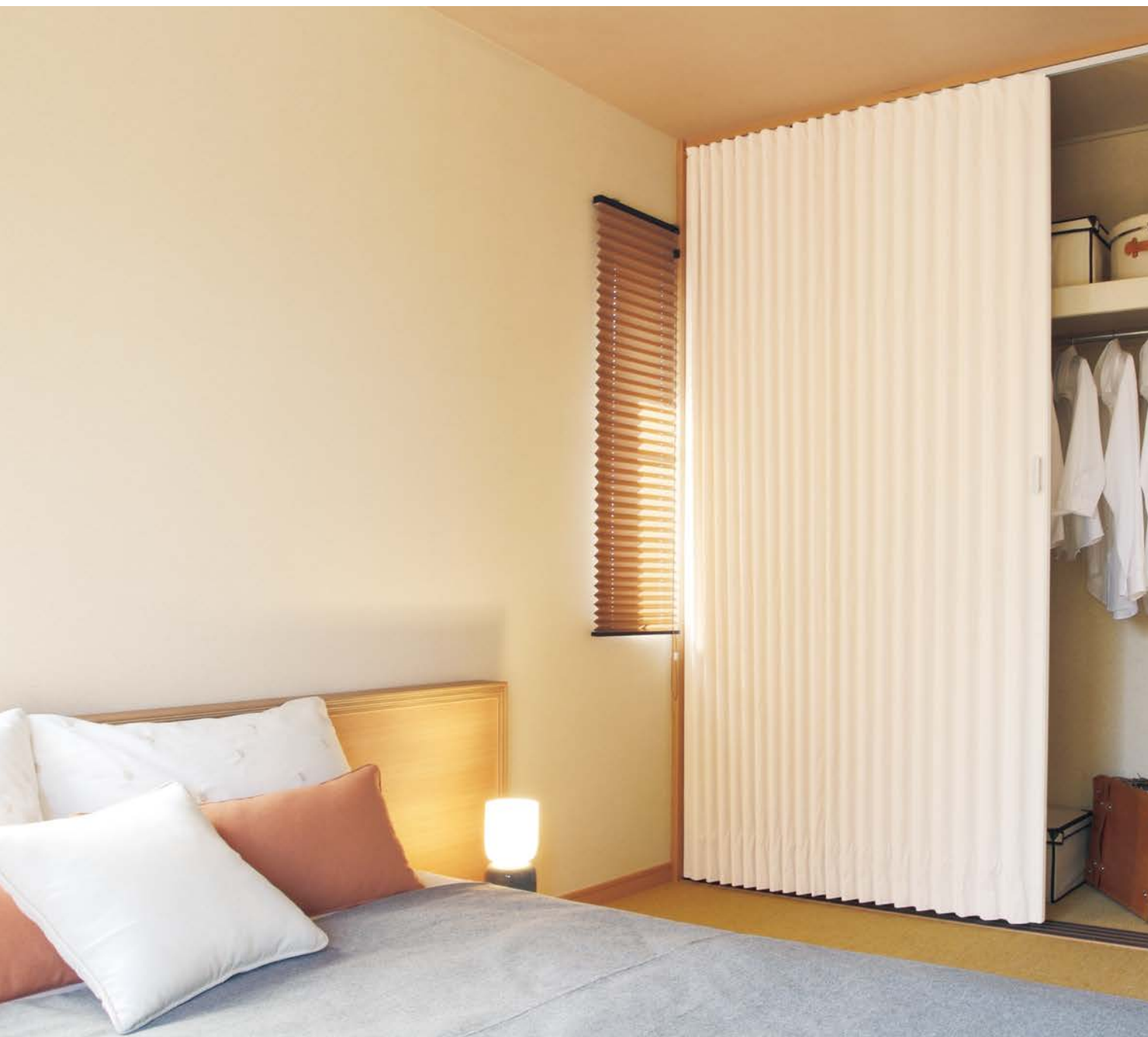

クローザ ライト TD-7014 オプション:鴨居用ブラケット

製品本体価格とは別に、物流諸経費を申し受けます。

クローザ ライト〈別注品〉(片開き) 価格表

単位:円(税別)

幅(mm) \ 高さ(mm)	600 ~1,000	1,010 ~1,250	1,260 ~1,500	1,510 ~1,750	1,760 ~2,000	2,010 ~2,250	2,260 ~2,500	2,510 ~2,750	2,760 ~3,000
1,610 ~ 1,800	36,700	42,600	48,500	54,200	60,100	65,800	71,700	77,600	83,300
1,810 ~ 1,900	40,000	46,000	52,300	58,200	64,300	70,500	76,600	82,700	88,900
1,910 ~ 2,000	43,100	49,600	56,100	62,400	68,800	75,100	81,600	88,000	94,300
2,010 ~ 2,100	46,400	53,100	59,800	66,400	73,100	79,700	86,500	93,200	99,900
2,110 ~ 2,200	49,600	56,500	63,500	70,500	77,600	84,500	91,500	98,400	105,500
2,210 ~ 2,300	52,700	60,100	67,300	74,600	81,800	89,200	96,400	103,700	110,900
2,310 ~ 2,400	56,100	63,500	71,100	78,700	86,300	93,900	101,200	108,800	116,400

※サイズは幅・高さとも10mm単位です。

※両開きの場合は上記価格(片開き)×2となります。

※最大製品幅は片開きで3m、両開きで6mまでとなります。

※別製作レールの最大長さは4m、1mあたり1,700円(税別)となります。

※製品幅2,710mm以上の製品または複数台の製品をまとめてご注文いただいた場合、別途、特別運賃が発生します。弊社営業所にお問い合わせください。



F☆☆☆☆



■防汚加工 特殊表面処理により汚れを付きにくくしました。一度付いた汚れも落としやすく清潔です。

※レザー下のカラーはレール・把手の標準仕様の色です。標準仕様以外のカラーもお選びいただけます。

ライト



ホワイト



プラチナグレー

ニューエラスポワールⅡ

TD-7014 ベージュ

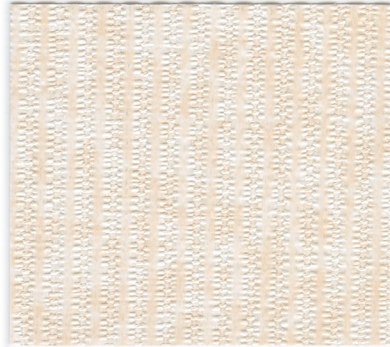

ライト



ホワイト

TD-7015 ピンク



ライト



ホワイト

対応機種

クローゼット

TD-7016 グレー



ライト



ホワイト

※製品の構造上、生地の継ぎ目が見える場合がございます。



価格ランク

低

A

B

C

高

パウダー



クローザ ライト TD-7019 オプション:カーブ仕様、伸縮吊棒、中間吊金具、壁面ブラケット

製品本体価格とは別に、物流諸経費を申し受けます。

クローザ ライト〈別注品〉(片開き) 価格表

単位:円(税別)

幅(mm) \ 高さ(mm)	600 ~1,000	1,010 ~1,250	1,260 ~1,500	1,510 ~1,750	1,760 ~2,000	2,010 ~2,250	2,260 ~2,500	2,510 ~2,750	2,760 ~3,000
1,610 ~ 1,800	36,700	42,600	48,500	54,200	60,100	65,800	71,700	77,600	83,300
1,810 ~ 1,900	40,000	46,000	52,300	58,200	64,300	70,500	76,600	82,700	88,900
1,910 ~ 2,000	43,100	49,600	56,100	62,400	68,800	75,100	81,600	88,000	94,300
2,010 ~ 2,100	46,400	53,100	59,800	66,400	73,100	79,700	86,500	93,200	99,900
2,110 ~ 2,200	49,600	56,500	63,500	70,500	77,600	84,500	91,500	98,400	105,500
2,210 ~ 2,300	52,700	60,100	67,300	74,600	81,800	89,200	96,400	103,700	110,900
2,310 ~ 2,400	56,100	63,500	71,100	78,700	86,300	93,900	101,200	108,800	116,400

※サイズは幅・高さとも10mm単位です。

※両開きの場合は上記価格(片開き)×2となります。

※最大製品幅は片開きで3m、両開きで6mまでとなります。

※別製作レールの最大長さは4m、1mあたり1,700円(税別)となります。

※製品幅2,710mm以上の製品または複数台の製品をまとめてご注文いただいた場合、別途、特別運賃が発生します。弊社営業所にお問い合わせください。



F☆☆☆☆



■防汚加工 特殊表面処理により汚れを付きにくくしました。一度付いた汚れも落としやすく清潔です。

※レザー下のカラーはレール・把手の標準仕様の色です。標準仕様以外のカラーもお選びいただけます。

ライト  ホワイト  プラチナグレー

パウダー

TD-7017 ベージュ



ライト  プラチナグレー

TD-7018 グレー



ライト  プラチナグレー

対応機種

クローザライト

TD-7019 ブルー



ライト  プラチナグレー

TD-7020 パープル



ライト  プラチナグレー

価格ランク

低
A
B
C
高

※製品の構造上、生地の継ぎ目が見える場合がございます。

セイエス



クローザ ライト TD-7022

製品本体価格とは別に、物流諸経費を申し受けます。

クローザ ライト〈別注品〉(片開き) 価格表

単位:円(税別)

幅(mm) \ 高さ(mm)	600 ~1,000	1,010 ~1,250	1,260 ~1,500	1,510 ~1,750	1,760 ~2,000	2,010 ~2,250	2,260 ~2,500	2,510 ~2,750	2,760 ~3,000
1,610 ~ 1,800	36,700	42,600	48,500	54,200	60,100	65,800	71,700	77,600	83,300
1,810 ~ 1,900	40,000	46,000	52,300	58,200	64,300	70,500	76,600	82,700	88,900
1,910 ~ 2,000	43,100	49,600	56,100	62,400	68,800	75,100	81,600	88,000	94,300
2,010 ~ 2,100	46,400	53,100	59,800	66,400	73,100	79,700	86,500	93,200	99,900
2,110 ~ 2,200	49,600	56,500	63,500	70,500	77,600	84,500	91,500	98,400	105,500
2,210 ~ 2,300	52,700	60,100	67,300	74,600	81,800	89,200	96,400	103,700	110,900
2,310 ~ 2,400	56,100	63,500	71,100	78,700	86,300	93,900	101,200	108,800	116,400

※サイズは幅・高さとも10mm単位です。
 ※両開きの場合は上記価格(片開き)×2となります。
 ※最大製品幅は片開きで3m、両開きで6mまでとなります。

※別製作レールの最大長さは4m、1mあたり1,700円(税別)となります。
 ※製品幅2,710mm以上の製品または複数台の製品をまとめてご注文いただいた場合、別途、特別運賃が発生します。弊社営業所にお問い合わせください。

クローザ ライト〈規格品〉
(片開き) 価格表

単位:円(税別)

幅(mm) \ 高さ(mm)	1,000
1,740	33,600
1,800	

※両開きの場合は上記価格(片開き)×2となります。



F☆☆☆☆



■防汚加工 特殊表面処理により汚れを付きにくくしました。一度付いた汚れも落としやすく清潔です。

※レザー下のカラーはレール・把手の標準仕様の色です。
クローザ ライト(別注品)
標準仕様以外のカラーもお選びいただけます。
クローザ ライト(規格品)
標準仕様のカラーとなります。

ライト  ホワイト  プラチナグレー

セイエス

TD-7021 ベージュ



ライト  プラチナグレー

TD-7022 グレー

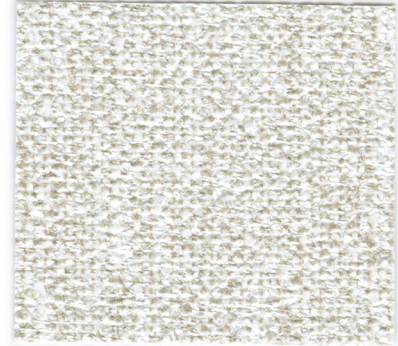

ライト  プラチナグレー

※製品の構造上、生地の継ぎ目が見える場合がございます。

対応機種

クローザライト

価格ランク

低

A

B

C

高

グレーベル／フリーズEⅡ



クローザ ライト TD-7023

製品本体価格とは別に、物流諸経費を申し受けます。

クローザ ライト〈別注品〉(片開き) 価格表

単位:円(税別)

幅(mm) \ 高さ(mm)	600 ~1,000	1,010 ~1,250	1,260 ~1,500	1,510 ~1,750	1,760 ~2,000	2,010 ~2,250	2,260 ~2,500	2,510 ~2,750	2,760 ~3,000
1,610 ~ 1,800	36,700	42,600	48,500	54,200	60,100	65,800	71,700	77,600	83,300
1,810 ~ 1,900	40,000	46,000	52,300	58,200	64,300	70,500	76,600	82,700	88,900
1,910 ~ 2,000	43,100	49,600	56,100	62,400	68,800	75,100	81,600	88,000	94,300
2,010 ~ 2,100	46,400	53,100	59,800	66,400	73,100	79,700	86,500	93,200	99,900
2,110 ~ 2,200	49,600	56,500	63,500	70,500	77,600	84,500	91,500	98,400	105,500
2,210 ~ 2,300	52,700	60,100	67,300	74,600	81,800	89,200	96,400	103,700	110,900
2,310 ~ 2,400	56,100	63,500	71,100	78,700	86,300	93,900	101,200	108,800	116,400

※サイズは幅・高さとも10mm単位です。

※両開きの場合は上記価格(片開き)×2となります。

※最大製品幅は片開きで3m、両開きで6mまでとなります。

※別製作レールの最大長さは4m、1mあたり1,700円(税別)となります。

※製品幅2,710mm以上の製品または複数台の製品をまとめてご注文いただいた場合、別途、特別運賃が発生します。弊社営業所にお問い合わせください。



■防汚加工 特殊表面処理により汚れを付きにくくしました。一度付いた汚れも落としやすく清潔です。

※レザー下のカラーはレール・把手の標準仕様の色です。標準仕様以外のカラーもお選びいただけます。

ライト ホワイト プラチナグレー

グ
レー
ベル
フ
リー
ジ
ェ
Ⅱ

グレーベル
TD-7023 ホワイト



ライト ホワイト

フリージェⅡ
TD-7024 ピンク



ライト ホワイト

対
応
機
種

ク
ロー
ザ
ラ
イ
ト

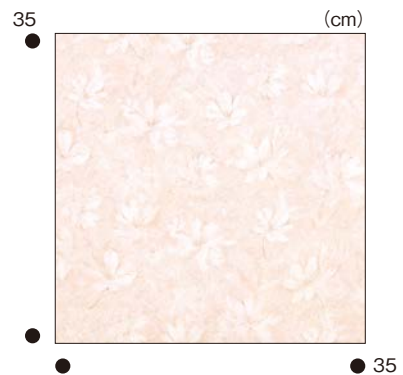
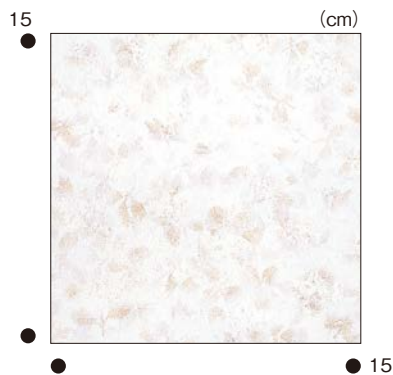

※製品の構造上、生地の継ぎ目が見える場合がございます。

価
格
ラ
ン
ク

低
A
B
C
高

リガード



クローザ ライト TD-7026

製品本体価格とは別に、物流諸経費を申し受けます。

クローザ ライト〈別注品〉(片開き) 価格表

単位:円(税別)

幅(mm) \ 高さ(mm)	600 ~1,000	1,010 ~1,250	1,260 ~1,500	1,510 ~1,750	1,760 ~2,000	2,010 ~2,250	2,260 ~2,500	2,510 ~2,750	2,760 ~3,000
1,610 ~ 1,800	44,900	52,300	59,400	66,700	74,000	81,400	88,500	95,800	103,100
1,810 ~ 1,900	48,900	56,500	64,100	71,700	79,300	86,800	94,300	101,900	109,500
1,910 ~ 2,000	53,100	61,000	68,800	76,600	84,500	92,300	100,200	108,000	115,900
2,010 ~ 2,100	57,200	65,300	73,400	81,600	89,600	97,900	106,000	114,200	122,300
2,110 ~ 2,200	61,200	69,600	78,000	86,500	94,900	103,400	111,800	120,200	128,700
2,210 ~ 2,300	65,300	74,000	82,700	91,500	100,200	108,800	117,600	126,300	135,100
2,310 ~ 2,400	69,300	78,400	87,300	96,400	105,500	114,500	123,400	132,500	141,500

※サイズは幅・高さとも10mm単位です。

※両開きの場合は上記価格(片開き)×2となります。

※最大製品幅は片開きで3m、両開きで6mまでとなります。

※別製作レールの最大長さは4m、1mあたり1,700円(税別)となります。

※製品幅2,710mm以上の製品または複数台の製品をまとめてご注文いただいた場合、別途、特別運賃が発生します。弊社営業所にお問い合わせください。



F☆☆☆☆

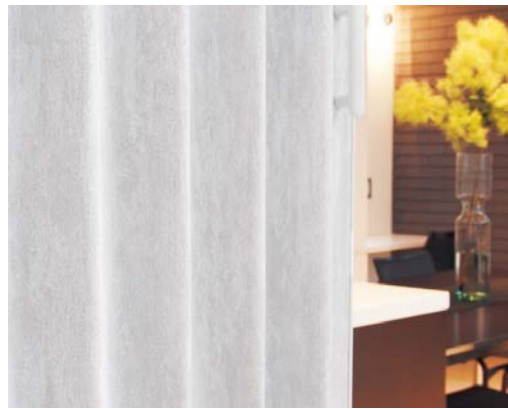

■抗菌加工 レザーに付着した細菌の増殖を抑制します。

■スーパー防汚 レザー表面に薄いラミネート加工をし、防汚性をさらに高めました。

※レザー下のカラーはレール・把手の標準仕様の色です。標準仕様以外のカラーもお選びいただけます。

ライト ホワイト プラチナグレー

リガード

TD-7025 ベージュ



ライト プラチナグレー

TD-7026 グレー



ライト ホワイト

※製品の構造上、生地の継ぎ目が見える場合がございます。

対応機種

クローザライト



価格ランク

低

A

B

C

高



クローザ ライト TD-7028

製品本体価格とは別に、物流諸経費を申し受けます。

クローザ ライト〈別注品〉(片開き) 価格表

単位:円(税別)

幅(mm) \ 高さ(mm)	600 ~1,000	1,010 ~1,250	1,260 ~1,500	1,510 ~1,750	1,760 ~2,000	2,010 ~2,250	2,260 ~2,500	2,510 ~2,750	2,760 ~3,000
1,610 ~ 1,800	50,400	58,600	66,700	74,900	83,100	91,100	99,300	107,500	115,600
1,810 ~ 1,900	55,200	63,800	72,000	80,500	89,100	97,300	105,800	114,400	122,600
1,910 ~ 2,000	60,100	68,800	77,600	86,300	94,900	103,700	112,400	121,100	129,900
2,010 ~ 2,100	64,900	73,900	82,800	91,900	100,900	109,900	119,000	128,000	137,000
2,110 ~ 2,200	69,600	78,900	88,300	97,700	106,900	116,200	125,500	134,800	144,100
2,210 ~ 2,300	74,500	84,100	93,500	103,200	112,900	122,400	132,100	141,600	151,300
2,310 ~ 2,400	79,300	89,200	99,100	108,800	118,700	128,700	138,600	148,500	158,400

※サイズは幅・高さとも10mm単位です。

※両開きの場合は上記価格(片開き)×2となります。

※最大製品幅は片開きで3m、両開きで6mまでとなります。

※別製作レールの最大長さは4m、1mあたり1,700円(税別)となります。

※製品幅2,710mm以上の製品または複数台の製品をまとめてご注文いただいた場合、別途、特別運賃が発生します。弊社営業所にお問い合わせください。



F☆☆☆☆



■抗菌加工 レザーに付着した細菌の増殖を抑制します。

■防汚加工 特殊表面処理により汚れを付きにくくしました。一度付いた汚れも落としやすく清潔です。

※レザー下のカラーはレール・把手の標準仕様の色です。標準仕様以外のカラーもお選びいただけます。

ライト

ホワイト

プラチナグレー

■オレフィン

ポリエチレン、ポリプロピレンなど燃やしても有毒ガスが発生しにくい素材を使用。環境にやさしいレザーです。

TD-7027 ベージュ



ライト

ホワイト

TD-7028 グレー



ライト

ホワイト

※製品の構造上、生地継ぎ目が見える場合がございます。

セファ

対応機種

クローザライト

価格ランク

低

A

B

C

高



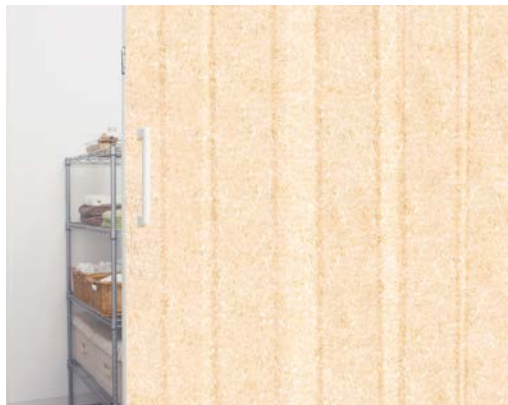

※レザー下のカラーはレール・把手の色です。

アクシエ

TD-7201 テンコウ



ウォームホワイト

TD-7202 ケイソウ



ウォームホワイト

対応機種

アクシエ

アクシエ

非防災

アクシエは非防災物品ですので、防災・防火対象物(消防法で指定されたもの)には使用できません。

製品本体価格とは別に、物流諸経費を申し受けます。

アクシエ〈規格品〉(片開き) 価格表

高さ(mm) \ 幅(mm)	1,000	1,500	2,000	単位:円(税別)
1,780	11,700	15,700	19,800	
1,940	12,600	16,700	20,900	

クローザ ライト

構造

●全体図

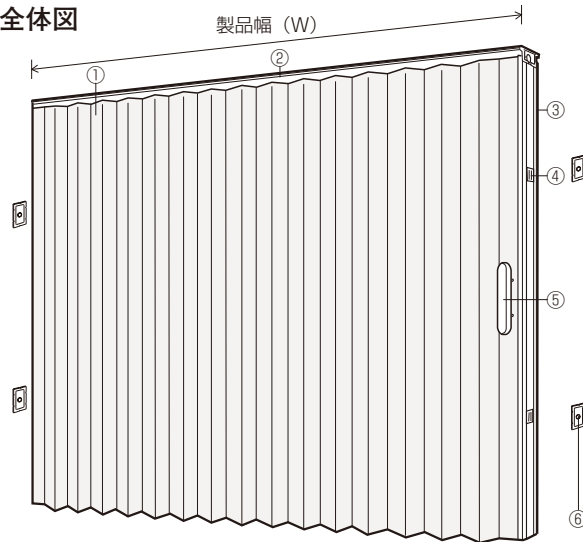

部品名	材質
①レザー	塩化ビニル樹脂／オレフィン系樹脂
②レール	アルミ押し出し型材
③フレームカバー	樹脂押し出し成形品
④マグネット	鋼板プレス成形品、樹脂成形品、フェライトマグネット
⑤把手 [抗菌]	樹脂成形品
⑥マグネット吸着板	鋼板プレス成形品

●付属部品

マグネット吸着板

製品高さ (H)	使用数量
~2,200mm	4個
2,210mm~	6個

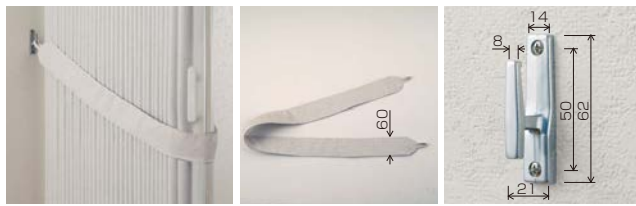

ふさかけ・タッセル

カーブ仕様の場合に付属します。

	片開き	両開き
タッセル	1本	2本
ふさかけFタイプ	2個	4個

●標準部品カラー組み合わせ

部品カラーは次の2色から選べます。ご指定のない場合は各レザーの標準カラーとなります。

カラー	ホワイト	ブラチナグレー
部品名		
レール		
把手		
マグネット吸着板		

●側面図

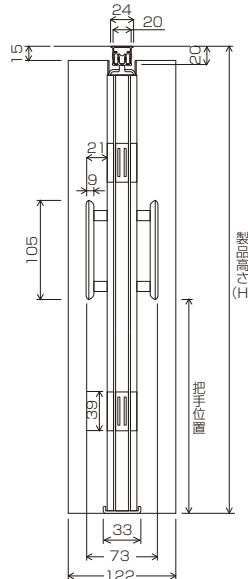

●把手の取付位置

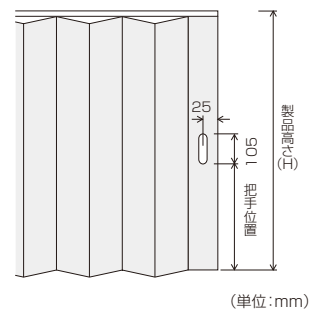

製品高さ (H)	把手位置
1,610~1,800	H-700
1,810~1,900	H-860
1,910~2,000	H-960
2,010~2,100	H-1,000
2,110~2,300	H-1,100
2,310~2,400	H-1,200

●レール断面図

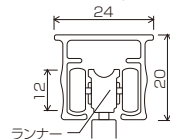

製作可能寸法

〈別注品〉

製品幅 (W)	600~3,000mm
製品高さ (H)	1,610~2,400mm

※サイズは幅、高さとも10mm単位です。

※片開きで最大3m、両開きで最大6mまで製作できます。

〈規格品〉 TD-7021、7022のみ対応

製品幅 (W)	1,000mm
製品高さ (H)	1,740mm、1,800mm

たたみ代の目安

(単位: mm)

製品幅	たたみ代寸法
1,000	245
1,250	265
1,500	295
1,750	335
2,000	360
2,250	410
2,500	435
2,750	485
3,000	530

製品重量の目安

製品幅1,000×製品高さ2,000mm	約 7.0kg
製品幅1,500×製品高さ2,000mm	約 9.5kg
製品幅2,000×製品高さ2,000mm	約 12.6kg

取付方法

1. 製品本体の取付け



注意

取付け、取外しは必ず2人以上で行うようにしてください。
ドア本体を縛っているレザーは取付終了まで外さないでください。

- ①レールカバーを取外し、本体のランナーをレールに通して本体にセットし、整列ロッドをペンチ等でゆっくりと抜いてください。

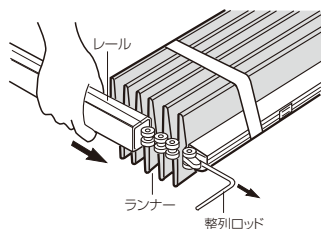

＜レールをカットする場合＞
レールカバーを取外し、ランナーストップ用ネジ穴の反対側を金ノコ等でカットしてください。レール内の切りくずはよく取り除いてください。

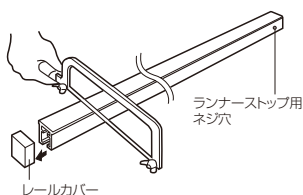

- ②製品本体を持ち上げ、レールを取付ネジ(ナベφ3.5×25)で取付けてください。(1人が本体を手を支え、もう1人がレールを取付けるようにしてください。)

先に①中央部、次に②両端の順でレールを取付けてください。
※ドライバーでレール溝を傷つけるとランナーの滑りが悪くなる場合がありますのでご注意ください。

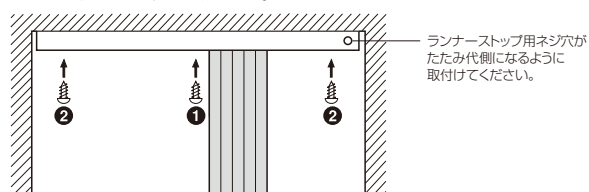

＜両開きの場合＞

- 一方のレールに本体をセットし、先に取付けてください。
- もう一方の本体を取付ける際には、レールの合わせ目に隙間のないように取付けてください。
- レールジョイント部に中間ストップを取付けてください。

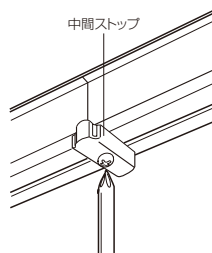

- ③本体のマグネット位置に合わせてマグネット吸着板を取付ネジ(サラφ3.1×16)で取付けてください。

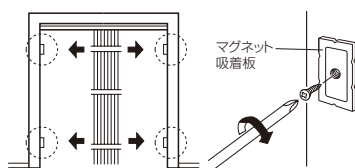

＜片開きで一方を固定する場合＞

固定する側の先頭ランナーをランナーストップネジ(ナベφ3.1×20)で固定してください。

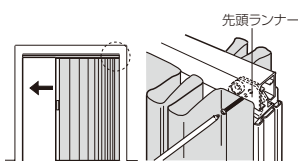

- ④本体を縛っているレザーを取外してください。

2. 製品本体の取外し



注意

本体を落として倒すと危険ですので、必ずもう1人が本体を手を支えるようにしてください。

- ①本体をたたんで、中央に寄せてください。
②先に①両端の取付ネジを外し、最後に②中央部の取付ネジを外してください。

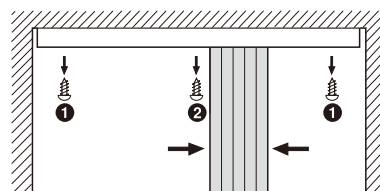

操作方法

開閉は必ず把手を持っておこなってください。

サイズの測り方

※製品サイズは10mm単位でご指定ください。

- ＜別注品＞
幅は開口部の幅寸法を製品サイズとしてください。
高さは開口部の高さ寸法から20mm程度差し引いてください。
＜規格品＞
開口寸法に合わせて、規格サイズの中からお選びください。

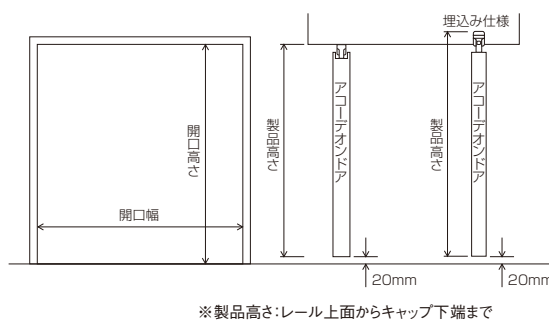

カーペットを敷く場合はカーペットの上から20mm程度差し引いてください。

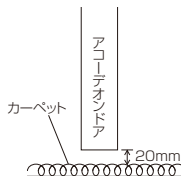

アクシエ

構造

●全体図

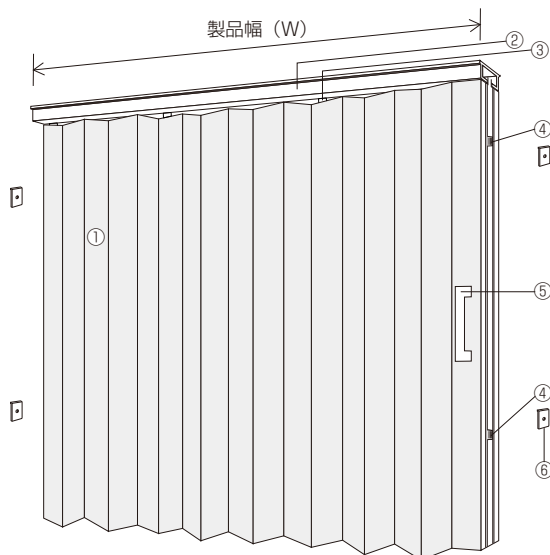

部品名	材質
①フィルム	塩化ビニル樹脂
②レール	アルミ押し出し型材
③ランナー	鋼板プレス成形品、樹脂成形品
④マグネット	鋼板プレス成形品、樹脂成形品、フェライトマグネット
⑤把手	樹脂成形品
⑥マグネット吸着板	鋼板プレス成形品

●付属部品

マグネット吸着板4個

●部品カラー

カラー	部品名
ウォームホワイト	
レール	
把手	
マグネット吸着板	

●側面図

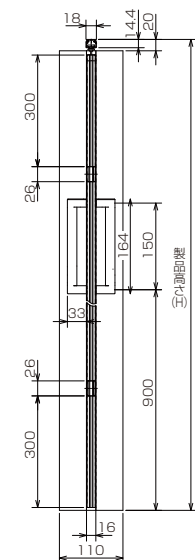

●把手の取付位置

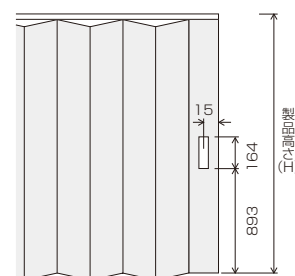

●レール断面図

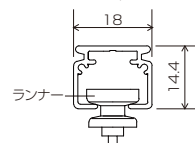

製作可能寸法

〈規格品〉

製品幅 (W)	1,000mm、1,500mm、2,000mm
製品高さ (H)	1,780mm、1,940mm

たたみ代の目安

(単位:mm)

製品幅	たたみ代寸法
1,000	120
1,500	160
2,000	210

製品重量の目安

製品幅1,000×製品高さ1,780mm	約2.0kg
製品幅1,500×製品高さ1,780mm	約2.8kg
製品幅2,000×製品高さ1,780mm	約3.8kg

取付方法

1. 製品本体の取付け



注意

取付け、取外しは必ず2人以上で行うようにしてください。

① レールの取付け

①レールを取付け場所の幅より約5mm短く付属の金ノコで切り、中央付近のレール穴を1ヶ所付属の取付けネジ(サラφ3.0×16)で仮止めしてください。

※レールをカットする際は、付属の金ノコを使用し、レールの溝を上にして押すようにカットしてください。

※レールをカットした際に出る切りくずは、ランナーの走行に影響しますので、必ず取り除いてください。

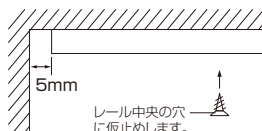

②レールの溝を下にして、レールの端から本体上部に付いているランナーを差し込みます。

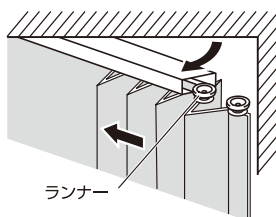

③レールをもとの位置に戻し、付属の取付けネジ(サラφ3.0×16)で固定してください。

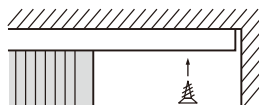

② マグネットの取付け

●フレーム部のマグネットの位置に合わせて、マグネット吸着板を取付けてください。



2. 製品本体の取外し



注意

本体を落として倒すと危険ですので、必ずもう1人が本体を手を支えるようにしてください。

①本体をたたんで、中央に寄せてください。

②先に①両端の取付ネジを外し、最後に②中央部の取付ネジを外してください。

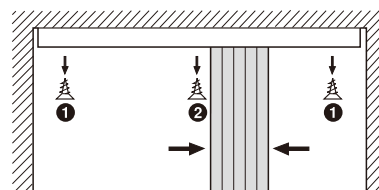

操作方法

開閉は必ず把手を持っておこなってください。

サイズの測り方

開口寸法に合わせて、規格サイズの中からお選びください。

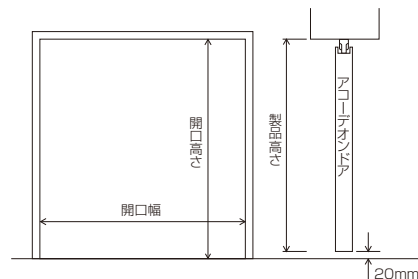

※製品高さ:レール上面から製品本体の下部まで

オプション

オプション仕様

■両側把手仕様 抗菌

両側に把手を取付けることができます。
製品の左右どちら側からも開閉したい場合に
おすすめです。



対応機種

○印:対応可能
×印:対応不可

クローザ ライト	〈別注品〉	○
クローザ ライト	〈規格品〉	×
アクシエ	〈規格品〉	×

価格

片開き

別注品価格+3,400円(税別)
※表裏1組入り

両開き

別注品価格+6,700円(税別)
※表裏2組入り

■表裏別レザー仕様

表面と裏面のレザーは異なる柄もお選び
いただけます。
和室と洋室の間仕切りなどテイストが
異なる場所におすすめです。

クローザ ライト

※部品カラーは表面レザーの標準仕様の色、裏面の把手は裏面レザーの標準
仕様の色となります。標準仕様以外のカラーもお選びいただけます。

対応機種

○印:対応可能
×印:対応不可

クローザ ライト	〈別注品〉	○
クローザ ライト	〈規格品〉	×
アクシエ	〈規格品〉	×

価格

追加代金不要

■カーブ仕様

収納スペース・更衣室などコーナーの
間仕切りにも対応できます。

製作可能寸法

クローザ ライト	製品幅(W)	600~3,000mm
	製品高さ(H)	1,610~2,400mm
カーブタイプ	L字カーブ:	半径 450mmRまたは 800mmR以上 角度 90°以上
	全体カーブ:	半径 800mmR以上

※サイズは幅、高さとも10mm単位です。
※ふさかけと本体レザーと共布のタッセルが付属します。



	片開き	両開き
タッセル	1本	2本
ふさかけFタイプ	2個	4個

※別製作カーブレール:
クローザ ライト / 最大レール全長4mまで製作可能

L字カーブ例



TD-7019

全体カーブ例



TD-7012

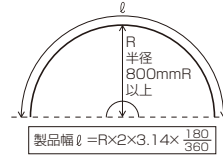
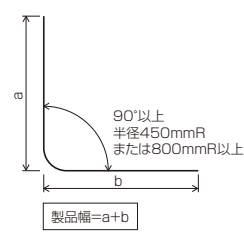

※カーブレールの両端には必ず直線(200mm以上)が必要です。

オプション部品

■埋込み式仕様

天井面にレールを埋込むことで、吊り元がすっきり見えます。
※製品取付け前に天井面へのレール溝加工が必要です。

クローザライト

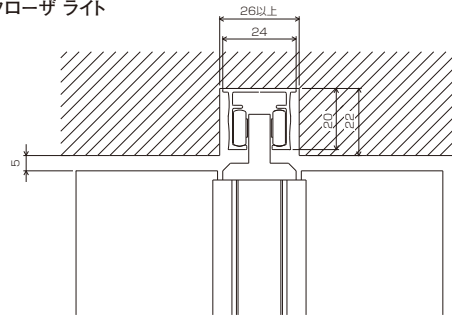

対応機種

○印: 対応可能
×印: 対応不可

クローザライト	〈別注品〉	○
クローザライト	〈規格品〉	×
アクシエ	〈規格品〉	×

価格

追加代金不要

■中間ストップ

レールの途中で製品を固定したい場合や両開きの場合の中央位置の目印として使用します。

クローザライト



ホワイト



プラチナグレー

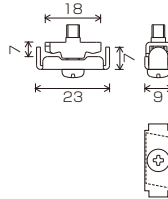

対応機種

○印: 対応可能
×印: 対応不可

クローザライト	〈別注品〉	○
クローザライト	〈規格品〉	○
アクシエ	〈規格品〉	×

価格

クローザライト
1個 250円(税別)

※単品でご注文頂いた場合は納期がかかります。

■キャップストップ

レールの端が壁面でない場合に取付け、製品の脱落を防ぎます。

クローザライト



ホワイト



プラチナグレー

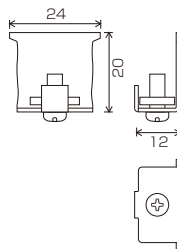

対応機種

○印: 対応可能
×印: 対応不可

クローザライト	〈別注品〉	○
クローザライト	〈規格品〉	○
アクシエ	〈規格品〉	×

価格

クローザライト
1個 320円(税別)

※単品でご注文頂いた場合は納期がかかります。

■鴨居用ブラケット

障子やふすまなどの鴨居部分に取付ける場合に使用します。

クローザライト



ホワイト



プラチナグレー

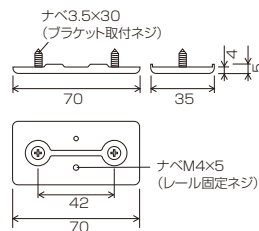

対応機種

○印: 対応可能
×印: 対応不可

クローザライト	〈別注品〉	○
クローザライト	〈規格品〉	○
アクシエ	〈規格品〉	×

価格

1個 420円(税別)

※単品でご注文頂いた場合は納期がかかります。

付属品

- レール固定ネジ (ナベM4×5) 1本
- ブラケット取付ネジ (ナベ3.5×30) 2本

製品幅(mm)	必要数量
600~1,000	3個
1,010~1,750	4個
1,760~2,250	5個
2,260~2,750	6個
2,760~3,000	7個

オプション

■固定金具

製品の片側を壁面に固定する場合に使用します。

製品高さ(mm)	必要数量
~2,200	2個
2,210~	3個

クローザライト

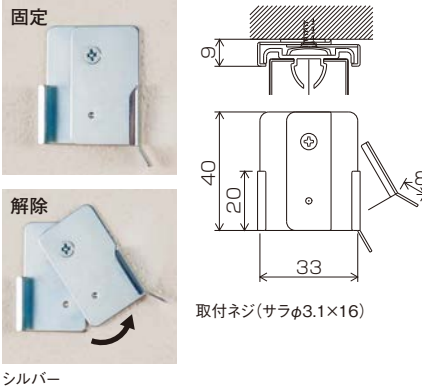

対応機種

○印:対応可能
×印:対応不可

クローザライト	〈別注品〉	○
クローザライト	〈規格品〉	○
アクシエ	〈規格品〉	×

価格

クローザライト
1個 260円(税別)

※単品でご注文頂いた場合は納期がかかります。

■伸縮吊棒

天井面から製品を吊るす場合に使用します。
2本吊:レールを途中で支える場合に使用します。
3本吊:レールの端を壁面に固定できない場合は横揺れ防止のために3本吊で取付けてください。

500mm間隔以内に1ヶ所必要です。
レール端部及びレールジョイント部は、そこから50~100mmの位置に取付けてください。

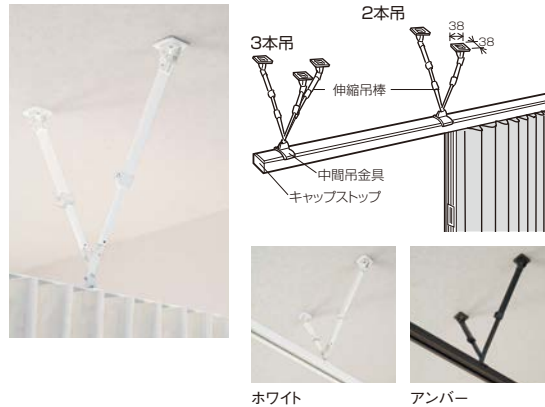

対応機種

○印:対応可能
×印:対応不可

クローザライト	〈別注品〉	○
クローザライト	〈規格品〉	○
アクシエ	〈規格品〉	×

価格

伸縮吊棒
B400(250~400mm)
1本 2,060円(税別)

伸縮吊棒
B700(400~700mm)
1本 2,730円(税別)

■中間吊金具

中間吊りで、レールと伸縮吊棒とをつなぐ部品です。

500mm間隔以内に1ヶ所必要です。
レール端部及びレールジョイント部は、そこから50~100mmの位置に取付けてください。

クローザライト



ホワイト



プラチナグレー

※プラチナグレーの場合、吊棒はアンバーとなります。

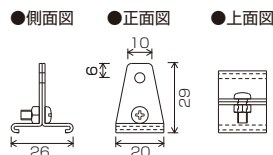

対応機種

○印:対応可能
×印:対応不可

クローザライト	〈別注品〉	○
クローザライト	〈規格品〉	○
アクシエ	〈規格品〉	×

価格

クローザライト
1個 250円(税別)

※単品でご注文頂いた場合は納期がかかります。

■壁面ブラケット

中間吊りで、レールを壁面に固定する場合に使用します。

クローザ ライト



ホワイト



ブラチナグレー

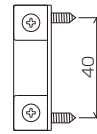
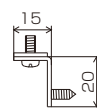
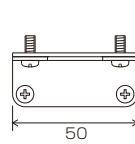

対応機種

○印：対応可能
×印：対応不可

クローザ ライト 〈別注品〉	○
クローザ ライト 〈規格品〉	○
アクシエ 〈規格品〉	×

価格

クローザ ライト
1個 350円(税別)

※単品でご注文頂いた場合は納期がかかります。

メンテナンス

メンテナンスシール

お買い上げの製品(別注品のみ)には製品に関する情報を記載したメンテナンスシールを貼付しております。製品に関するお問い合わせや修理等の際にこのメンテナンスシールをご確認ください。

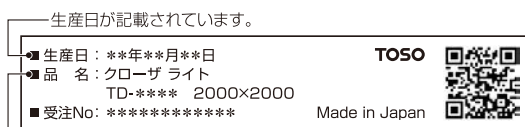

製品仕様が記載されています。

クローザ ライト TD-**** 2000×2000

機種名 色柄品番 製品幅 製品高さ

クローザ ライト
〈別注品〉



フレームカバーを
取外したところに貼付

お手入れ方法

汚れた場合は洗剤を含ませた布で軽く拭いてください。シンナーなどは使用しないでください。

丈詰方法

●クローザ ライト

下記の範囲にて10mm単位で丈詰めできます。

(単位:mm)

本体高さ寸法 (下2桁)	~0	~10	~20	~30	~40	~50	~60	~70	~80	~90
丈詰め 可能寸法	90	00 (60)	10 (70)	20 (80)	30 (90)	40	50	60	70	80

※()内は本体高さ寸法1,710~1,740mmの場合です。

- ①製品本体をレールから取外し、下部のエンドキャップを取外してください。
- ②製品本体下部のエンドキャップとフレームカバーを取外してください。
- ③カットフレームからレーザーを100~200mm程度はがしてください。

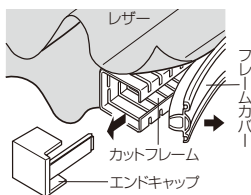

- ④カットフレームを丈詰したいサイズだけニッパー等でカットし、数回折り曲げて切り取ってください。カット面はヤスリをかけてください。

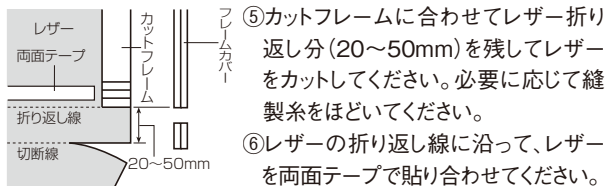
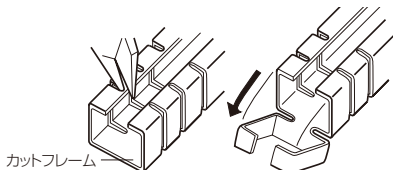

- ⑤カットフレームに合わせてレーザー折り返し分(20~50mm)を残してレーザーをカットしてください。必要に応じて縫製糸をほどこしてください。
- ⑥レーザーの折り返し線に沿って、レーザーを両面テープで貼り合わせてください。
- ⑦フレームカバーをカットフレームに合わせて金ノコ等でカットしてください。
- ⑧レーザーをカットフレームに貼り付けてください。
- ⑨フレームカバーをカットフレームに強く押し込み、エンドキャップを取付けてください。
- ⑩製品本体をレールに取付けてください。

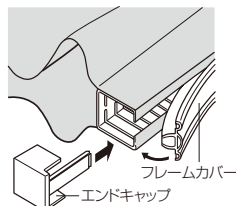

※レーザーのたるみが発生した場合は、レーザー下部のテンションテープを引いて調整してください。テープがレーザー下部から見える場合は、テープをカットしてください。

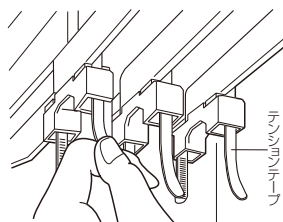

●アクシエ

150mmまで丈詰めができます。

- ①製品本体をレールから取外してください。
- ②本体両端のフレームカバー下部をドライバー等で外してください。
- ③丈詰める寸法に合わせて表面材に線を引き、ハサミで切ってください。

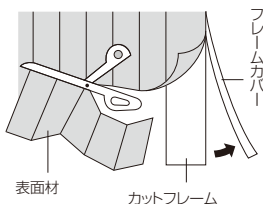

- ④カットフレームとフレームカバーを付属の金ノコで切断してください。切断面はヤスリ等できれいに仕上げてください。

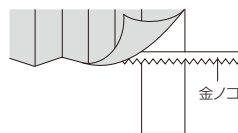

- ⑤カットフレームの溝に表面材を押し込み、フレームカバーをはめてください。

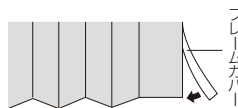

- ⑥製品本体をレールに取付けてください。

介護保険制度について、ご存知ですか？

支給対象

アコーデオンドアは、介護保険制度「住宅改修費」の支給対象品です。

※最大18万円の支給を受けることができます。

1 介護保険制度とは…

介護を必要とする状態になっても安心して生活が送れるよう、介護を社会全体で支えることを目的とした制度です。
(平成12年4月制定)

2 介護サービスを利用できるのは…

- 65歳以上で介護や支援が必要であると認定された方(第1号被保険者)
- 40歳以上65歳未満の医療保険加入者で、加齢による病気(特定疾病)が原因で介護や支援が必要であると認定された方(第2号被保険者)

3 介護保険制度「住宅改修費」の支給とは…

下記の介護に必要とされる住宅改修を行う場合に**最大18万円**が支給されます。

(※支給限度基準額は同一の住宅で20万円です。

そのうちの1～3割が自己負担になります。限度額まで複数回使用可能です。)

1. 手すりの取付け
2. 段差の解消
3. 滑りの防止及び移動の円滑化等のための床又は通路面の材料の変更
- 4. 引き戸等への扉の取替え**
5. 洋式便器等への便器の取替え
6. その他上記工事に付帯して必要となる住宅改修

4. 引き戸等への扉の取替え

- 引き戸
- 折れ戸
- アコーデオンドア**…等

への**取替えが対象**になります

4 申請方法

各自治体への事前の申請が必要となります。ご利用の場合は市町村窓口にご相談ください。

ご注文方法

1

製品名をご指定ください。

(例)クローザ ライト



2

レザ一品番をご指定ください。

(例)TD-7001

※レール・把手カラーは特にご指定のない場合は各レザの標準カラーとなります。
カラーを変更したい場合はご指定ください。



3

必要なオプション仕様をご指定ください。

機種別対応表

○印:対応可能 ×印:対応不可

製品名 仕様名	クローザ ライト (別注品)	クローザ ライト (規格品)	アクシエ (規格品)	備 考
両側把手仕様	○	×	×	_____
表裏別レザ仕様	○	×	×	表面・裏面それぞれのレザ一品番をご指定ください。把手が右側にある方が表面となります。
埋込み式仕様	○	×	×	_____
カーブ仕様	○	×	×	カーブタイプ、半径、角度をご指定ください。



4

片開きか両開きかをご指定ください。

(例)片開き



5

製品サイズ(幅と高さ)をご指定ください。

(例)幅2,000mm、高さ2,000mm

※クローザ ライト(別注品)の場合、製品サイズは10mm単位で、片開きサイズをご指定ください。
両開きの場合は片開きサイズ×2台となります。レール1本物が必要な場合はレールサイズをご指定ください。

※クローザ ライト、アクシエ(規格品)の場合規格サイズの中からご指定ください。



6

台数をご指定ください。

(例)1台



7

必要なオプション部品と数量をご指定ください。

機種別対応表

○印:対応可能 ×印:対応不可

製品名 部品名	クローザ ライト (別注品)	クローザ ライト (規格品)	アクシエ (規格品)	備 考
中間ストップ	○	○	×	カラーをご指定ください。
キャップストップ	○	○	×	カラーをご指定ください。
鴨居用ブラケット	○	○	×	カラーをご指定ください。
固定金具	○	○	×	_____
伸縮吊棒	○	○	×	吊棒サイズをご指定ください。
中間吊金具	○	○	×	カラーをご指定ください。
壁面ブラケット	○	○	×	カラーをご指定ください。

■品番別対応機種一覧

〈アコーデオンドア〉

品番	シリーズ名	カラー	掲載ページ	レザ機能					対応機種			レール・把手カラー			価格ランク	
				抗菌	防汚	スーパ防汚	ホルムアルデヒド対策品	防炎	規格品対応	クローザライト	アクシエ	カーブ仕様	ライト	クローザ		アクシエ
TD-7001	シックII	アイボリー	8	○	○		○	○		○		○	○			B
TD-7002	シックII	ベージュ	8	○	○		○	○		○		○		○		B
TD-7003	シックII	ダークブラウン	8	○	○		○	○		○		○		○		B
TD-7004	シックII	ライトグレー	8	○	○		○	○		○		○		○		B
TD-7005	アッシュ	ホワイト	10	○	○		○	○		○		○	○			B
TD-7006	アジロ	ライト	12	○	○		○	○		○		○		○		B
TD-7007	アジロ	ブラウン	12	○	○		○	○		○		○		○		B
TD-7008	セレクト	ホワイト	14		○		○	○		○		○	○			A
TD-7009	セレクト	ベージュ	14		○		○	○		○		○	○			A
TD-7010	セレクト	ピンク	14		○		○	○		○		○	○			A
TD-7011	セレクト	グレー	14		○		○	○		○		○		○		A
TD-7012	セレクト	グリーン	14		○		○	○		○		○	○			A
TD-7013	セレクト	ブルー	14		○		○	○		○		○	○			A
TD-7014	ニューエスポワールII	ベージュ	16		○		○	○		○		○	○			A
TD-7015	ニューエスポワールII	ピンク	16		○		○	○		○		○	○			A
TD-7016	ニューエスポワールII	グレー	16		○		○	○		○		○	○			A
TD-7017	パウダー	ベージュ	18		○		○	○		○		○		○		A
TD-7018	パウダー	グレー	18		○		○	○		○		○		○		A
TD-7019	パウダー	ブルー	18		○		○	○		○		○		○		A
TD-7020	パウダー	パープル	18		○		○	○		○		○		○		A
TD-7021	セイエス	ベージュ	20		○		○	○	○	○		○		○		A
TD-7022	セイエス	グレー	20		○		○	○	○	○		○		○		A
TD-7023	グレーベル	ホワイト	22		○		○	○		○		○				A
TD-7024	フリージェII	ピンク	22		○		○	○		○		○				A
TD-7025	リガード	ベージュ	24	○		○	○	○		○		○		○		B
TD-7026	リガード	グレー	24	○		○	○	○		○		○		○		B
TD-7027	セフア	ベージュ	26	○	○		○	○		○		○	○			C
TD-7028	セフア	グレー	26	○	○		○	○		○		○	○			C
TD-7201	アクシエ	テンコウ	28						○		○				○	—
TD-7202	アクシエ	ケイソウ	28						○		○				○	—

■新旧品番対応表

旧シリーズ		新シリーズ			掲載ページ
旧品番	シリーズ名	旧品番	新品番	シリーズ名	
TD-5016	シック	TD-6009	TD-7001	シックII	8
TD-5017	シック	TD-6010	TD-7002	シックII	8
TD-5018	シック	TD-6011	TD-7003	シックII	8
TD-5019	シック	TD-6012	TD-7004	シックII	8
TD-5032	アッシュ	TD-6017	TD-7005	アッシュ	10
TD-5034	アジロ	TD-6019	TD-7006	アジロ	12
TD-5035	アジロ	TD-6020	TD-7007	アジロ	12
TD-5042	セレクト	TD-6027	TD-7008	セレクト	14
TD-5043	セレクト	TD-6028	TD-7009	セレクト	14
TD-5044	セレクト	TD-6029	TD-7010	セレクト	14
TD-5045	セレクト	TD-6030	TD-7011	セレクト	14
TD-5046	セレクト	TD-6031	TD-7012	セレクト	14
TD-5047	セレクト	TD-6032	TD-7013	セレクト	14
TD-5048	ニューエスポワール	TD-6033	TD-7014	ニューエスポワールII	16
TD-5049	ニューエスポワール	TD-6034	TD-7015	ニューエスポワールII	16
TD-5050	ニューエスポワール	TD-6035	TD-7016	ニューエスポワールII	16
TD-5051	パウダー	TD-6036	TD-7017	パウダー	18
TD-5052	パウダー	TD-6037	TD-7018	パウダー	18
TD-5053	パウダー	TD-6038	TD-7019	パウダー	18
TD-5054	パウダー	TD-6039	TD-7020	パウダー	18
TD-5055	セイエス	TD-6040	TD-7021	セイエス	20
TD-5056	セイエス	TD-6041	TD-7022	セイエス	20
TD-5059	グレーベル	TD-6044	TD-7023	グレーベル	22
TD-5060	フリージェ	TD-6045	TD-7024	フリージェII	22
TD-5063	リガード	TD-6046	TD-7025	リガード	24
TD-5064	リガード	TD-6047	TD-7026	リガード	24
TD-5065	セファ	TD-6048	TD-7027	セファ	26
TD-5066	セファ	TD-6049	TD-7028	セファ	26
TD-5201	アクシエ	TD-6201	TD-7201	アクシエ	28
TD-5202	アクシエ	TD-6202	TD-7202	アクシエ	28

住所一覧

トーソー株式会社

〒104-0033 東京都中央区新川1丁目4-9

ホームページアドレス <https://www.toso.co.jp>

■ お問合せ、ご注文は下記事業所へお申しつけください。

札幌支店	〒003-0012	札幌市白石区中央2条3丁目3-10	お問合せ (営業)	TEL.011-841-3731	FAX.011-841-9926
			ご注文 (業務)	TEL.011-841-3731	FAX.011-841-3671
盛岡営業所	〒020-0134	盛岡市南青山町4-8	お問合せ (営業)	TEL.019-645-5271	FAX.019-645-5275
			ご注文 (業務)	TEL.022-288-8415	FAX.022-287-3110
仙台支店	〒984-0012	仙台市若林区六丁目の目中町31-35	お問合せ (営業)	TEL.022-288-8415	FAX.022-287-3110
郡山出張所	〒963-8034	郡山市島1-19-15 グレース光信104	ご注文 (業務)	TEL.022-288-8415	FAX.022-287-3110
新潟営業所	〒951-8154	新潟市中央区堀割町3-4 川崎ビル1F	お問合せ (営業)	TEL.025-2567-1241	FAX.025-231-0506
			ご注文 (業務)	TEL.048-657-9211	FAX.048-657-9191
宇都宮営業所	〒320-0847	宇都宮市滝谷町20-20 SSビル1F	お問合せ (営業)	TEL.048-657-9221	FAX.048-657-9191
高崎出張所	〒370-0006	高崎市問屋町3-2-1-101	ご注文 (業務)	TEL.048-657-9211	FAX.048-657-9191
さいたま支店	〒330-0801	さいたま市大宮区土手町1丁目2 JA 共済埼玉ビル2F	お問合せ (営業)	TEL.026-225-5901	FAX.026-225-5902
			ご注文 (業務)	TEL.048-657-9211	FAX.048-657-9191
長野営業所	〒380-0928	長野市若里1丁目21-24 八洲若里第二ビル1F	お問合せ・ご注文	TEL.0297-52-1551	FAX.0297-52-1552
つくば営業所	〒300-2494	茨城県つくばみらい市小絹551	お問合せ (営業)	TEL.03-3552-2961	FAX.03-3552-4460
			ご注文 (業務)	TEL.03-3552-1221	FAX.03-3552-4466
東京支店	〒104-0033	東京都中央区新川1丁目16-3 住友不動産茅場町ビル2F	お問合せ (営業)	TEL.043-245-6801	FAX.043-245-6805
			ご注文 (業務)	TEL.03-3552-2242	FAX.03-3552-2243
千葉営業所	〒260-0027	千葉市中央区新田町10-15 誠寿ビル1F	お問合せ (営業)	TEL.042-525-0431	FAX.042-525-0433
			ご注文 (業務)	TEL.03-3552-2298	FAX.03-3552-2299
多摩営業所	〒190-0013	立川市富士見町1丁目21-18 クラン岩崎1F	お問合せ (営業)	TEL.045-473-2700	FAX.045-473-9660
			ご注文 (業務)	TEL.045-473-8600	FAX.045-473-9660
横浜支店	〒222-0033	横浜市港北区新横浜2-17-2 フォンターナ新横浜4F	お問合せ (営業)	TEL.054-283-5011	FAX.054-283-5120
			ご注文 (業務)	TEL.045-473-8600	FAX.045-473-7727
静岡営業所	〒422-8043	静岡市駿河区中田本町60-7	お問合せ (営業)	TEL.052-858-2420	FAX.052-858-2461
浜松出張所	〒435-0048	浜松市中央区上西町62-8	ご注文 (業務)	TEL.052-858-2421	FAX.052-858-2462
名古屋支店	〒466-0033	名古屋市中区昭和区台町1丁目23	お問合せ (営業)	TEL.076-240-2300	FAX.076-240-3791
			ご注文 (業務)	TEL.052-858-2421	FAX.052-858-2462
金沢営業所	〒920-0364	金沢市松島2丁目209	お問合せ (営業)	TEL.075-252-0371	FAX.075-252-0378
			ご注文 (業務)	TEL.06-6628-6992	FAX.06-6628-6995
京都営業所	〒604-0847	京都市中京区烏丸通押小路上秋野々町535 日土地京都ビル3F	お問合せ (営業)	TEL.06-6628-6991	FAX.06-6628-6993
			ご注文 (業務)	TEL.06-6628-6992	FAX.06-6628-6994
大阪支店	〒545-6026	大阪市阿倍野区阿倍野筋1-1-43 あべのハルカス26F	お問合せ (営業)	TEL.082-232-0438	FAX.082-232-0432
			ご注文 (業務)	TEL.082-232-0438	FAX.082-232-0432
神戸営業所	〒650-0025	神戸市中央区相生町4丁目4-14 グランダブル2F	お問合せ (営業)	TEL.087-868-0434	FAX.087-868-0491
			ご注文 (業務)	TEL.092-947-2661	FAX.092-947-2706
岡山営業所	〒700-0971	岡山市北区野田3丁目23-7	お問合せ (営業)	TEL.086-244-2222	FAX.086-244-1612
			ご注文 (業務)	TEL.082-232-0438	FAX.082-232-0432
広島支店	〒733-0037	広島市西区西観音町9-7 なかよしビル1F	お問合せ (営業)	TEL.082-232-0439	FAX.082-232-0432
			ご注文 (業務)	TEL.082-232-0438	FAX.082-232-0432
高松営業所	〒760-0079	高松市松縄町50-13	お問合せ・ご注文	TEL.087-868-0434	FAX.087-868-0491
福岡支店	〒811-2414	福岡県粕屋郡篠栗町和田2丁目32-1	お問合せ (営業)	TEL.092-947-2661	FAX.092-947-2706
沖縄出張所	〒901-2127	浦添市屋富祖1-1-5 薬店店舗102	ご注文 (業務)	TEL.092-947-1419	FAX.092-947-2706
鹿児島営業所	〒890-0055	鹿児島市上荒田町39-10 RJR上荒田102	お問合せ (営業)	TEL.099-259-2911	FAX.099-259-2855
			ご注文 (業務)	TEL.092-947-1419	FAX.092-947-2706
営業推進部	東京 〒104-0033	東京都中央区新川1丁目16-3 住友不動産茅場町ビル2F	お問合せ・ご注文	TEL.03-3552-2293	FAX.03-3553-3406
	大阪 〒545-6026	大阪市阿倍野区阿倍野筋1-1-43 あべのハルカス26F	お問合せ・ご注文	TEL.06-6628-6998	FAX.06-6628-6999
産業資材部	東京 〒104-0033	東京都中央区新川1丁目16-3 住友不動産茅場町ビル2F	お問合せ・ご注文	TEL.03-6774-6551	FAX.03-3553-3406
	大阪 〒545-6026	大阪市阿倍野区阿倍野筋1-1-43 あべのハルカス26F	お問合せ・ご注文	TEL.06-7652-2781	FAX.06-6628-6999
営業開発部	〒103-0027	東京都中央区日本橋1-14-7 明治安田生命江戸橋ビル5F	お問合せ・ご注文	TEL.03-5255-6235	FAX.03-5255-7280
大阪営業部	〒104-0033	東京都中央区新川2-12-15 ヒューリック八丁堀ビル7F	お問合せ (営業)	TEL.03-3552-1291	FAX.03-3552-1290
			ご注文 (業務)	TEL.03-3552-1661	FAX.03-3552-1290

本社、大阪・名古屋支店は、ショールームを併設しております。(ショールームには現物サンプルを取り揃えております。)お気軽にお越しください。

■本社ショールーム

〒104-0033 東京都中央区新川1丁目4-9

TEL: 03-3552-1255 営業時間: 10:00~17:30

定休日: 土・日曜日、祝日、夏期、年末年始

■大阪ショールーム

〒545-6026 大阪市阿倍野区阿倍野筋1-1-43 あべのハルカス26F

TEL: 06-6628-6991 営業時間: 10:00~17:30

定休日: 土・日曜日、祝日、夏期、年末年始

■名古屋ショールーム

〒466-0033 名古屋市中区昭和区台町1-23

TEL: 052-858-2420 営業時間: 10:00~17:30

定休日: 土・日曜日、祝日、夏期、年末年始



トーソーは環境保全の国際規格である、ISO14001を認証取得しています。「住生活文化の向上に貢献する」との企業理念のもと、地球環境と水と緑の豊かな常緑地域社会に調和した環境保全に努め、環境に配慮したより良い事業活動を推進し、環境共生社会の実現を目指します。



世界基準の品質。トーソーは品質保証システムの国際規格であるISO9001を認証取得しています。



生分解機能にすぐれ、再生紙への処理がしやすい植物油インキを使用しており、燃やしても有毒ガスが発生しません。

オフイン系フィルム使用

このカタログの表紙にはオフイン系フィルムを使用しており、燃やしても有毒ガスが発生しません。

注意 取付方法

- 1.取扱説明書をよくお読みになってから、製品を取付けてください。
- 2.レール及びブラケット等の取付けにあたっては、取付け部の材質や構造に適したビスを使用し、確実に固定してください。(本体にセットされている取付ビスは木部専用品です。)
- 3.レールは水平に取り付けてください。

取付けされる方へのお願い 製品と一緒に入っている取扱説明書は、製品取付後に必ずお客様にお渡しください。

- 製品写真の色は印刷のため、現物とは多少異なる場合があります。
- 諸般の事情により、予告なく仕様変更、廃止を行う場合がありますのでご了承ください。
- 使用上の誤り、または不当な修理・改造および純正品以外の使用による故障や損傷については、責任を負いかねますのでご了承ください。
- 価格には消費税・取付工事費は含まれておりません。(2024年7月)

注意 操作方法

- 1.開閉は、把手を持ってゆっくり操作してください。
- 2.開閉するドアにまわりのものが接触しないようにご注意ください。

製品保証について

当製品は厳密な品質管理のもとでお届けしておりますが、万一ご購入後3年以内に取扱説明書・本体注意ラベル・タグに従った正常な使用状態で故障した場合は無料で修理いたします。(レザ一部は対象外)アフターサポート規定につきましては取扱説明書をご覧ください。
※当社が指定する消耗部品の保証期間は1年となります。

お願い

平成9年12月から「廃棄物の処理及び清掃に関する法律」(廃棄物処理法)が改正されましたので、新見本帳発行に伴い不用となった見本帳につきましても、産業廃棄物としての取扱いが必要となりました。従いまして、しかるべき資格を有する産業廃棄物処理業者に直接廃棄を委託していただきますようお願い申し上げます。
当業界では、従来同様廃棄物の適切な処理をさらに推進していく所存です。貴社のご理解とご協力をお願い申し上げます。

(一社)日本インテリア協会
トーソー株式会社

ACCORDION DOOR

窓辺をかえる、明日が変わる。

TOSO