

# Colt

ロールスクリーン・調光ロールスクリーン・プリーツスクリーン  
バーチカルブラインド・アルミブラインド・ウッドブラインド

2024年7月 新価格

コルト

【物流諸経費設定のご案内】

このカタログに記載している製品本体価格に  
別途物流諸経費 **3,000円/台** (税別) を加算してください。



TOSO



# CONTENTS



新製品案内 ..... 2

インテリアテイスト別コーディネート集

  
**お家一軒 Colt で見つかる、最適解**

北欧インテリアに学ぶ

シンプルに心地よく暮らす家 ..... 4

ブラックインテリアでつくる

ヴィンテージモダンな家 ..... 6

グリーンで癒される

ナチュラルな家 ..... 8

和室 / 浴室 / 間仕切り ..... 10

製品一覧 ..... 12

ロールスクリーン ..... 14

選べるオプションポイントカット ..... 24

調光ロールスクリーン ..... 30

バーチカルブラインド ..... 36

プリーツスクリーン ..... 44

アルミブラインド ..... 54

ウッドブラインド ..... 60

カーテンレール ..... 66

製品仕様 ..... 68

新旧品番対応表 ..... 76





## 必ず見つかる、 窓まわりの最適解。

家の窓に何を付けよう？

どうやって選ぼう？

Coltには、窓ごとのおすすめの商品や  
その商品のメリット・デメリットなど、  
知っておきたい情報が満載。

長く愛され続けてきたColtが生まれ変わり、  
あなたに最適な、商品選びをサポートします。

# 必ず見つかる、 窓まわりの最適解。

イメージ作りから色決めまで  
Colt 1冊で完結

## STEP.1 窓まわりのイメージ作り

実際のお家1軒を丸ごとコーディネートした事例写真から具体的な設置シーンがイメージできます。商品を選ぶポイントもご紹介しているため、その窓に合った最適解が見つかります。



## STEP.2 商品群のセレクト

多機種展開のコルトならではの！各商品群の基本情報が網羅でき、その窓に最適な商品を納得して選べます。カーテンレールの情報も新たに追加し、窓まわりの提案が1冊で完結します。

知っておきたい商品情報が明確で、スムーズに決めていくことができます。

- 01 各商品の操作方法
- 02 各商品のメリット・デメリット
- 03 お手入れ方法
- 04 透過度確認シート

※各コンテンツのさらに詳しい情報はWEBでご紹介しております。

## STEP.3 スクリーン・スラットの色決め

取り付ける商品が決まったら、スクリーンやスラットの色を決めます。合わせやすいカラーラインナップに生まれ変わり、より選びやすくなりました。

## STEP.4 注文

### NEW PRODUCTS

#### コルトのスクリーンカラーがリニューアル！

壁紙や家具など、インテリア空間になじむベーシックカラーを拡充。より使いやすく生まれ変わりました。

#### new color

コルト 32色 ▶冊子 P.20

対応機種：  
ロールスクリーン、パーチカルブラインド

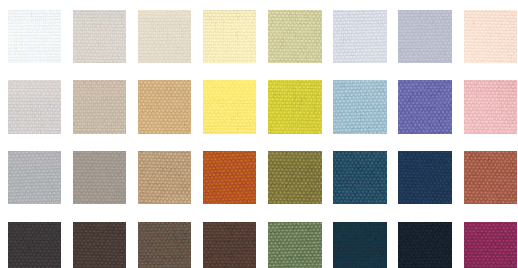

コルトシークル 15色 ▶冊子 P.22

対応機種：  
ロールスクリーン、パーチカルブラインド、ブリーツスクリーン



コルトライン 8色 ▶冊子 P.34

対応機種：  
調光ロールスクリーン

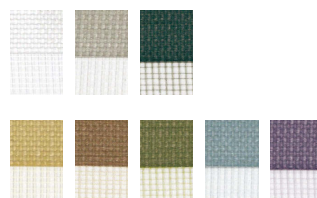



## ポイントカットで空間にアクセント

コルトだけの選べるポイントカットオプションに、おしゃれでかわいい8柄が新登場。暮らしに少し特別感を加えてみませんか？

new design

新8シリーズ ▶冊子 P.24



ハンギンググリーン



サボテン



キッチンツール



キャンプ



ファッション

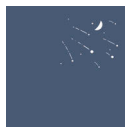

月・星



気球



自転車



## メカカラーにブラック色を追加

インテリアのトレンドでもあるブラックの建材・建具などに合わせやすい、ブラックメカが追加されました。アイソンの家具と合わせても統一感のある空間を演出できます。

new color

ロールスクリーン

パーチカルブラインド



## WOOD BLIND ウッドブラインド



## 床材や建材に合わせやすく、 選びやすいスラットカラーに

ナチュラルモダンからヴィンテージ、グレイッシュな空間など幅広いインテリアテイストに合うカラーに見直しました。お部屋の雰囲気に合わせて選びやすいカラーラインナップです。

new color

コルトウッド 11色 ▶冊子 P.64

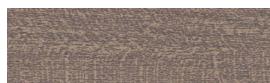

TM-3404 トープグレー

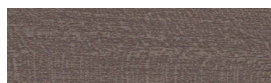

TM-3405 チャコールグレー



TM-3407 オーク

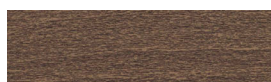

TM-3409 ウォールナット

# 北欧インテリアに学ぶ シンプルに心地よく暮らす家

# 北欧インテリア # 余白のある暮らし # 木のぬくもり

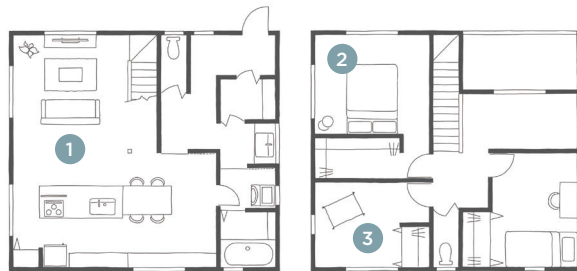

(左)パーチカルブラインド デュアル100 コード&ボタンタイプ TF-8030 リネングレー 部品カラー：ホワイト

(右)ロールスクリーン 標準チェーンタイプ TR-6030 リネングレー 部品カラー：ホワイト

撮影協力：飛騨産業

リビングテーブル(仮 Living リビングテーブル OU色)

## 1 Living/Dining リビングダイニング

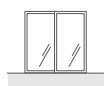

掃出窓

× パーチカルブラインド



小窓

× ロールスクリーン

### ▶ point

掃出窓には「ちょい開け」操作で出入りがしやすい  
パーチカルブラインドと、小窓にはロールスクリーン。  
スクリーンの色を合わせて空間に統一感を。

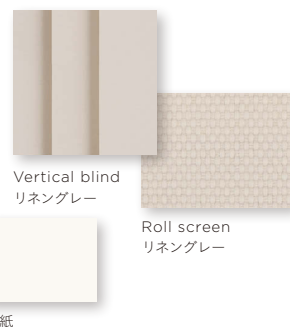



## 2 Bedroom 寝室



### ▶ point

ウッドブラインドは床の色に合わせるのがおすすめ。



ベネウッド50T ループコードタイプ TM-3406 ナチュラルグレイン



ロールスクリーン 標準チェーンタイプ TR-6046 ライトブルー 部品カラー：ホワイト ポイントカット TYPE307

撮影協力：コイズミ照明  
照明 (AP45523L/AP50635)

## 3 kidsroom 子供部屋

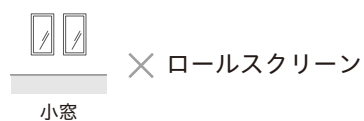

### ▶ point

ポイントカットのモチーフとイメージカラーを合わせて、統一感のなかにもアクセントを。

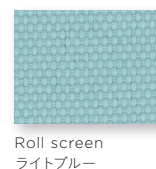

# ブラックインテリアでつくる ヴィンテージモダンな家

#ヴィンテージモダン #ブラックインテリア #こだわり空間



ベネウッドタッチ50 自動降下タイプ TM-3409 ウォールナット

撮影協力：飛騨産業  
チェア／(SEOTO チェア(板座) WA色)

## 1 Living/Dining リビングダイニング

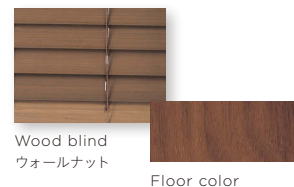

### ▶ point

掃出窓も腰高窓もウッドブラインドで揃えて統一感あるおしゃれなリビングに。



## 2 Bedroom 寝室



× ロールスクリーン

間仕切り

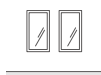

× ロールスクリーン

小窓

### point

間仕切りのスクリーンは、空間になじむようにクロスに合わせて選ぶと◎。

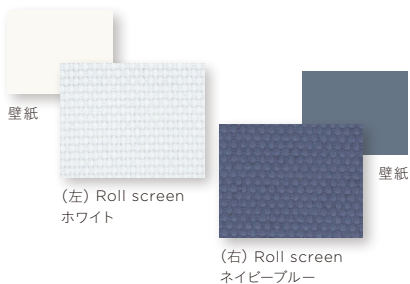

(左) ロールスクリーン 標準チェーンタイプ TR-6025 ホワイト 部品カラー：ホワイト  
(右) ロールスクリーン 標準チェーンタイプ TR-6184 ネイビーブルー 部品カラー：ブラック

撮影協力：コイズミ照明  
フロアスタンドライト(AT49288L)



ロールスクリーン 標準チェーンタイプ TR-6034 グレージュ  
部品カラー：ブラック オプション：逆巻き仕様(室内表Bタイプ)

## 3 Workspace

ワークスペース



× ロールスクリーン

小窓

### point

逆巻き仕様になれば、開閉ハンドルのある窓でも干渉せずに取付可能。

### point

アクセントクロスや小物とも合うブラックの部品カラーでスッキリした印象に。

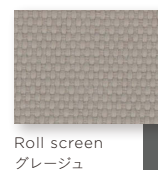

# グリーンで癒される ナチュラルな家

#ナチュラルテイスト #グリーンのある暮らし #のんびり暮らす

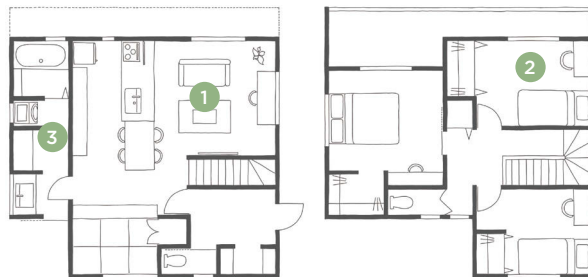

ロールスクリーン 標準チェーンタイプ TR-6041 ベールグリーン 部品カラー：ホワイト/カーテンレール レガートスクエア アッシュグレイイン Mキャップ

## 1 Living/Dining リビングダイニング

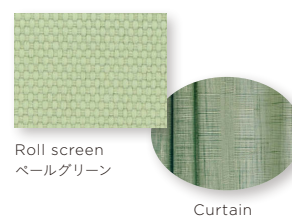
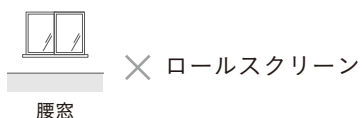

### ▶ point

お部屋のアクセントになるカーテンのカラーに  
ロールスクリーンを合わせると◎。

## 2 Kids room 子供部屋

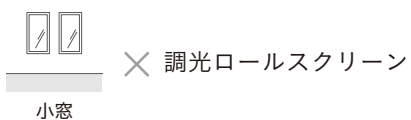
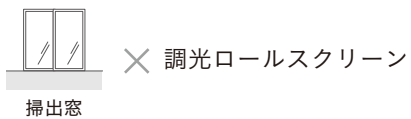

### ▶ point

見た目も使い勝手もどちらも欲しければ、1台2役の調光ロールスクリーンがおすすめ。



調光Roll screen  
グレー



ビジックライト TR-6702 グレー 部品カラー：ホワイト

撮影協力：飛騨産業  
ハンガースタンド (cobrina ハンガースタンド OU色)



ロールスクリーン 標準チェーンタイプ TR-6027 アイボリー 部品カラー：ホワイト

## 3 Laundry room

ランドリールーム



### ▶ point

ロールスクリーンで目隠しすれば、簡単操作で見た目もスッキリ。



Roll screen  
アイボリー

## その他の部屋



### Tatami corner 和室

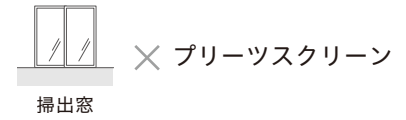

▶ point

畳に合わせたカラーの  
プリーツスクリーンで今風な和室に。

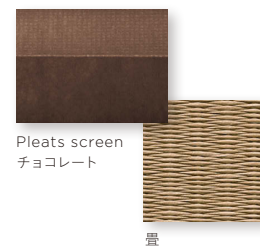

しおり25 ツインワンチェーン 下生地：TP-8056 チョコレート 上生地：TP-8132 オフホワイト  
部品カラー：木目ブラウン  
撮影協力：大建工業  
畳(清流 21 小麦色)



### Bathroom 浴室



▶ point

浴室窓には、水に強いアルミブラインド。  
強力なバネの力で固定するタイプもあり、  
ネジの使えないタイル面にも取付可能。

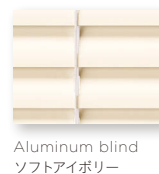

コルトブラインド25Ⅱ 浴窓テンション ワンポールタイプ TB-601 ソフトアイボリー

## その他の使い方

### Partition 間仕切り

▶ point

リビング階段 × ロールスクリーン



Roll screen  
カフェオレ

マグネットキャッチャーセット  
(オプション)



床面付け



壁面付け

スクリーンの揺れが気になる時は、  
ウエイトバーをマグネットで固定す  
ることができます。



ロールスクリーン 標準チェーンタイプ TR-6031 カフェオレ  
部品カラー：ホワイト



▶ point

ウォークインクローゼット × ロールスクリーン







Roll screen  
マテリアルグレー

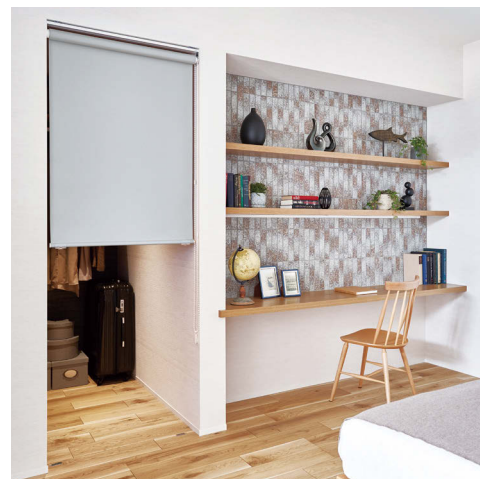

ロールスクリーン 標準チェーンタイプ TR-6033 マテリアルグレー  
部品カラー：ホワイト

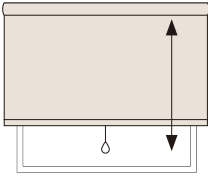
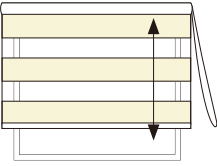
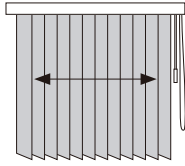

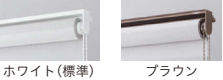
# 製品一覧

|               | ロールスクリーン   | 調光ロールスクリーン   | バーチカルブラインド  |
|---------------|--|--|---|
| 製品群別<br>特長    | <p>開閉方向(上下)</p>  <p>フラットな一枚の生地を上部に巻き上げます。間仕切りや目隠しなど、窓以外でも活躍します。</p> | <p>開閉方向(上下)</p>  <p>ボーダー柄のスクリーンが前後で重なり合うことで、光を自在に調光できるロールスクリーンです。</p>   | <p>開閉方向(左右)</p>  <p>ルーバー(はね)の角度を調整して、調光や外からの視線をコントロールできます。カーテンのように左右に開閉するので掃出し窓におすすめ。</p>  |
| 機種名<br>製作可能寸法 | <p>標準プルコードタイプ</p> <p><b>マイテック</b></p> <p>幅 300~2,000mm<br/>高さ 100~3,000mm<br/>幅・高さ比 1:4が限度</p>   | <p>チェーンタイプ</p> <p><b>ビジックライト</b></p> <p>幅 300~2,000mm<br/>高さ 300~2,500mm<br/>幅・高さ比 1:8が限度</p>  | <p>コード&amp;ボタンタイプ</p> <p><b>デュアル100/80</b></p> <p>幅 300~4,000mm (5,000mm)<br/>高さ 500~6,000mm<br/>最大面積 12㎡<br/>※生地により異なります。<br/>※( )はレールジョイント仕様の場合</p>   |
|               | <p>標準チェーンタイプ</p> <p><b>マイテックループ</b></p> <p>幅 300~2,000mm<br/>高さ 100~4,500mm<br/>幅・高さ比 1:8が限度</p>   | <p>フロントカバー付きチェーンタイプ</p> <p><b>ビジックデコラ</b></p> <p>幅 300~2,000mm<br/>高さ 300~2,500mm<br/>幅・高さ比 1:8が限度</p>   | <p>ボタンタイプ</p> <p><b>デュアル100/80</b></p> <p>幅 300~4,000mm<br/>高さ 500~3,000mm<br/>最大面積 12㎡<br/>※生地により異なります。</p>  |
|               | <p>小窓チェーンタイプ</p> <p><b>マイテックループ小窓</b></p> <p>幅 100~1,200mm<br/>高さ 100~2,400mm<br/>幅・高さ比 1:10が限度</p>  | <p>小窓チェーンタイプ</p> <p><b>ビジック小窓</b></p> <p>幅 100~1,200mm<br/>高さ 100~2,400mm<br/>幅・高さ比 1:10が限度</p>  | <p>コード&amp;ボタンタイプ   ボタンタイプ</p> <p><b>デュアルオーバーラップ</b></p> <p>ルーバーの重なり幅を大きくしたタイプ。</p> <p>幅 300~4,000mm (5,000mm)※1<br/>高さ 500~6,000mm (3,000mm)※2<br/>最大面積 12㎡<br/>※生地により異なります。<br/>※1( )はレールジョイント仕様の場合<br/>※2( )はボタンタイプの場合</p> |
|               | <p>標準ワンタッチチェーンタイプ</p> <p><b>マイテックワンタッチループ</b></p> <p>幅 310~2,000mm<br/>高さ 100~3,000mm<br/>幅・高さ比 1:4が限度</p>   |  |   |
| カラー           | 47色  | 8色   | 47色   |
| 部品<br>カラー     |  <p>※小窓はホワイト・ブラックのみになります。</p>                                     | <p>ビジックライト</p>  <p>ホワイト(標準)   ブラウン</p> <p>ビジックデコラ</p>  <p>ホワイト(標準)   ホワイト×木目ライト   ブラウン×木目ダーク</p> <p>※小窓はホワイトのみにになります。</p> |  <p>ホワイト(標準)   New グレージュ   ブラウン   New ブラック</p>   |
| ウォッシュブル<br>対応 | ●  | —  | ●   |
| オプション         | 選べるポイントカット   | —  | デュアルレールジョイント仕様  |



| プリーツスクリーン   | アルミブラインド  | ウッドブラインド   |
|---|---|--|
| <p>開閉方向(上下)</p>  <p>和紙調やファブリック調のスクリーンをたたみ上げて使います。<br/>ツインタイプを選べば、採光や視線のコントロールも可能です。</p>                                    | <p>開閉方向(上下)</p>  <p>スラット(はね)の角度を調節することで、外からの視線を遮りながら、光を採り入れることができます。水まわりの窓に最適。遮熱スラットもあり機能性に優れています。</p> | <p>開閉方向(上下)</p>  <p>調光、視線のコントロールなど、ブラインドが本来持つ機能はそのままに、デザイン性にも優れた天然木のウッドブラインドです。</p> |
| <p><b>ツインワンチェーンタイプ</b><br/>しおり25 ツインワンチェーンタイプ</p> <p>幅 390~2,000mm<br/>高さ 300~3,000mm<br/>幅・高さ比 1:6が限度</p> <p><b>チェーンタイプ</b><br/>しおり25 チェーンタイプ</p> <p>幅 330~3,000mm<br/>高さ 300~3,000mm<br/>幅・高さ比 1:6が限度</p> | <p><b>ワンポールタイプ</b><br/>コルトブラインド25Ⅱ</p> <p>幅 280~3,000mm<br/>高さ 110~5,000mm<br/>最大面積 7㎡</p>  | <p><b>ループコードタイプ</b><br/>ベネウッド50/50T</p> <p>幅 350~2,400mm<br/>高さ 500~3,000mm<br/>最大面積 6㎡</p>  |
| <p><b>コードツインタイプ</b><br/>しおり25 コードツインタイプ</p> <p>幅 240~2,000mm<br/>高さ 300~3,000mm<br/>幅・高さ比 1:8が限度</p>  | <p><b>浴室ワンポールタイプ</b><br/>コルトブラインド25Ⅱ 浴室</p> <p>幅 280~3,000mm<br/>高さ 110~5,000mm<br/>最大面積 7㎡</p>   | <p><b>自動降下タイプ</b><br/>ベネウッドタッチ50/50T</p> <p>幅 640~2,400mm<br/>高さ 500~3,000mm<br/>最大面積 5㎡</p>   |
| <p><b>コードタイプ</b><br/>しおり25 コードタイプ</p> <p>幅 240~2,000mm<br/>高さ 300~3,000mm<br/>幅・高さ比 1:8が限度</p>  | <p><b>浴室テンションワンポールタイプ</b><br/>コルトブラインド25Ⅱ 浴室<br/>テンションタイプ</p> <p>幅 360~1,800mm<br/>高さ 110~1,900mm</p>   | <p><b>小窓コード&amp;ロッドタイプ</b><br/>ベネウッド小窓50/50T</p> <p>幅 300~2,000mm<br/>高さ 300~2,500mm<br/>最大面積 2㎡</p>   |
| <p>厚地35色 薄地8色</p>   | <p>21色 (遮熱スラット14色)</p>  | <p>11色</p>   |
|  <p>ホワイト(標準) 木目ホワイト 木目ライト<br/>木目ミディアム 木目ブラウン 木目ダーク</p>   |  <p>ホワイト アイボリー</p> <p>※品番によってメカカラーの色は決まっています。変更はできません。</p>   | <p>※ヘッドボックス前面のカラーはスラットと同色です。(ベネウッド小窓50/50Tを除く)<br/>その他詳細の組み合わせは、P.74部品カラー標準組み合わせ表をご確認ください。</p>   |
| <p>—</p>  | <p>—</p>  | <p>—</p>   |

# ROLL SCREEN

ロールスクリーン

コルト P.20

コルトシークル(遮光) P.22

こんなところにおすすめ！



掃出窓



腰高窓

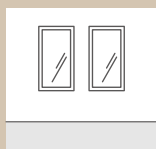

小窓



収納

目隠しや  
間仕切りにも  
おすすめ



# 01 窓の種類や使い方に合わせて選べる簡単な操作方法

## 標準プルコードタイプ (マイテック)

下部につけたプルコードを引くと、ゆっくりと自動で巻き上がります。腰高窓や小窓に向いています。



## 標準チェーンタイプ (マイテックループ)

チェーンを動かして、スクリーンを上げ下げします。掃出し窓でも屈まずに操作が可能です。



## 標準ワンタッチ チェーンタイプ (マイテックワンタッチループ)

降ろすときは手動ですが、上げる時はチェーンを軽く引くだけで自動的に巻き上がります。



操作動画は  
こちらから



# 02 ロールスクリーンのメリット・デメリット

## メリット

- コンパクトな見た目ですっきり
- 目隠しや間仕切りにもおすすめ



## デメリット

### メカとスクリーンの際間に注意

- ・枠内付けの場合、左右に1~2cm程度隙間が生じます。
- ・2連つなげて取付ける場合は、4~5cm程度隙間が生じます。



### 風によるスクリーンのバタつきに注意

- ・風の強い日にはスクリーンが強くあおられる場合があります。
- ・窓を閉めるか、窓を開ける場合はスクリーンを巻き上げてください。

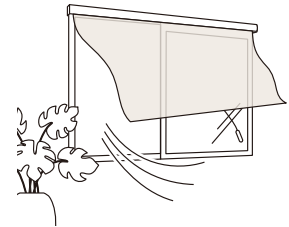

その他の  
メリット・デメリットは  
こちらから



# 03 お手入れ方法

ウォッシュャブル対応のスクリーンはご家庭の洗濯機で洗濯可能。詳しくはQRコードから動画でご確認いただけます。

お手入れ方法は  
こちらから

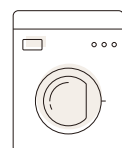

洗濯機で  
洗える！

# スクリーンの透過度について

夜間外から室内がどのくらい見えるかなど  
気になる透け感の目安をご確認ください。

## 遮光

|   |
|---|
| <b>遮光 1 級</b>                                   |
| 人の顔の表情が識別できないレベル<br>(遮光率)99.99%以上               |
| <b>遮光 2 級</b>                                   |
| 人の顔あるいは表情がわかるレベル<br>(遮光率)99.80%以上、99.99%未満      |
| <b>遮光 3 級</b>                                   |
| 人の表情はわかるが、事務作業には暗いレベル<br>(遮光率)99.40%以上、99.80%未満 |

| 遮光1級の5段階分類      |                |                                |
|-----------------|----------------|--------------------------------|
| 表記              | 目視度合<br>(イメージ) | 状態説明                           |
| 遮光 1 級<br>(A++) |                | 生地からほとんど光を感じません。               |
| 遮光 1 級<br>(A+)  |                | 生地からわずかに光を感じます。                |
| 遮光 1 級<br>(A)   |                | 生地から光を感じるが、生地の織り組織や色は分かりません。   |
| 遮光 1 級<br>(B)   |                | 生地から光を感じ、生地の織り組織や色も分かります。      |
| 遮光 1 級<br>(C)   |                | 生地全体は薄明るく見えるが、人の表情が識別できない暗さです。 |

遮光率99.99%以上の遮光1級は「人の表情が識別できないレベル」の暗さを担保していますが、人の視覚は非常に敏感で、かすかな光も捉えることができるためNIFではNIF法に基づき遮光1級を更に5段階に分類し表記しております。

◆NIF法  
暗室内の電照パネル上に遮光1級のカーテンなどの試験体をかざし、全体的な光の透過の見え方、光漏れの有無や多寡を目視で判定し、光を遮蔽する度合により区分します。  
※NIFは(一社)日本インテリア協会の略称です。

### 室内から室外の見え方



遮光2級

## プライベート

|  | 室内から室外の見え方              | 室外から室内の見え方              |
|--|-------------------------|-------------------------|
|  | 室内から室外にある物の形はほとんどわからない。 | 室外から室内にある物の形はほとんどわからない。 |
|  | 室内から室外にある物の形はほとんどわからない。 | 室外から室内にある物の形はほとんどわからない。 |

※どの色でも昼夜問わず室外から室内の様子が見られる心配はありません。また、遮光と違い昼間ある程度日の光を室内に取り込みます。  
※昼間、日の光を室内に取り込める程度はスクリーンの色で異なります。ホワイトや淡い色のスクリーンほど、日の光を多く取り込みます。



プライベート

## ミディアム

|  | 室内から室外の見え方             | 室外から室内の見え方             |
|--|------------------------|------------------------|
|  | 室内から室外にある物の形はぼんやりとわかる。 | 室外から室内にある物の形はぼんやりとわかる。 |
|  | 室内から室外にある物の形はぼんやりとわかる。 | 室外から室内にある物の形はわかる。      |

※スクリーンの種類、色によって見え方は異なります。  
※暗いところから、明るいところを見る方が中が見えやすいため、夜間の方が室内が見えやすくなります。  
※ブラックやダークブラウンなど、濃い色のスクリーンは室内の様子が他の色に比べて見えやすくなります。



ミディアム

## シースルー

|  | 室内から室外の見え方          | 室外から室内の見え方          |
|--|---------------------|---------------------|
|  | 室内から室外にある物の色や形がわかる。 | 室外から室内にある物の形はわかる。   |
|  | 室内から室外にある物の色や形がわかる。 | 室外から室内にある物の色や形がわかる。 |

※スクリーンの種類、色によって見え方は異なります。  
※暗いところから、明るいところを見る方が中が見えやすいため、夜間の方が室内が見えやすくなります。

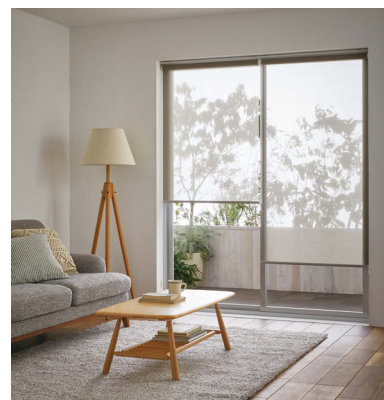

シースルー

透過度シミュレーション  
夜間の生地の透け感を  
確認できます。



室内から室外の見え方



室外から室内の見え方



室外から室内の見え方

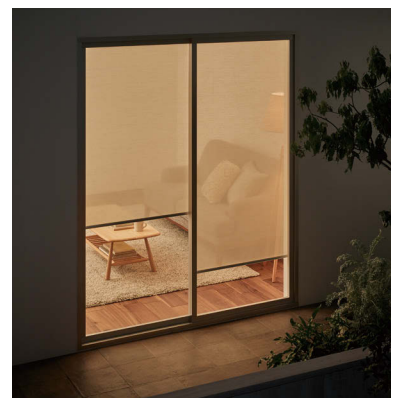
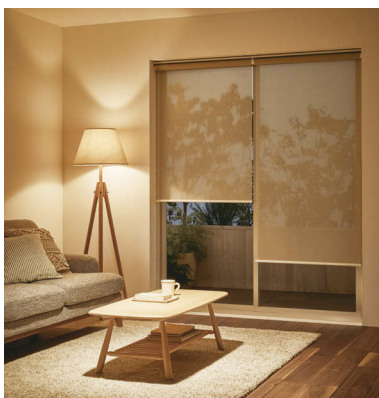
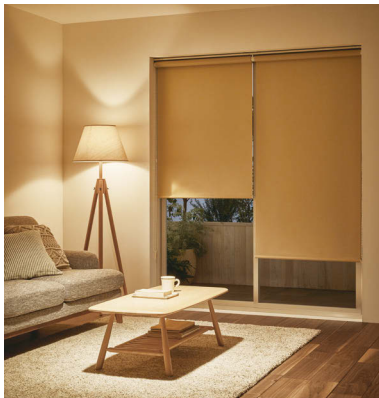

※透過度は弊社の確認方法に基づくものであり、実際の使用時と必ずしも一致するものではありません。生地選定の際の目安としてご活用ください。

# 製品納まり・ご注文方法

ロールスクリーン

## ■ 枠外正面付(壁付)



全開時の納まり



上部



斜めからの見え方



下部

## ■ 枠内天井付



全開時の納まり



上部



斜めからの見え方



下部

## ■ ボックス内天井付



全開時の納まり



上部



斜めからの見え方



下部

## ご注文方法

01 ご希望の製品名をご指定ください。 (例) チェーンタイプ

02 スクリーン品番をご指定ください。 (例) TR-6025

※「選べるポイントカット」の場合、デザインタイプをご指定ください。  
※TYPE 301～308の場合、柄位置(右側 or 左側)をご指定ください。

03 製品サイズ(幅・高さ)をご指定ください。 (例) 幅 1,000mm、高さ1,000mm

※製品やスクリーンによって、幅・高さの比率制限が異なります。詳細は各スクリーンの価格表下段でご確認ください。  
※幅は5mm単位、高さは10mm単位でご指定ください。

04 操作位置をご指定ください。

室内から見て

右操作  左操作

※製品が標準チェーンタイプ、標準ワンタッチチェーンタイプ、小窓チェーンタイプの場合にご指定ください。  
※高窓等、製品高さよりも高い位置に取付ける場合は、別途チェーン長さを10mm単位でご指定ください。

### ■ ボールチェーンの長さ

| 製品高さ (H)      | チェーン長さ  | 製品高さ (H)      | チェーン長さ  | 製品高さ (H)      | チェーン長さ  | 製品高さ (H)      | チェーン長さ  |
|---------------|---------|---------------|---------|---------------|---------|---------------|---------|
| ～800mm        | 650mm   | 1,610～1,800mm | 1,400mm | 3,010～3,200mm | 2,400mm | 4,010～4,200mm | 3,400mm |
| 810～1,000mm   | 750mm   | 1,810～2,200mm | 1,600mm | 3,210～3,400mm | 2,600mm | 4,210～4,400mm | 3,600mm |
| 1,010～1,200mm | 900mm   | 2,210～2,600mm | 1,800mm | 3,410～3,600mm | 2,800mm | 4,410～4,500mm | 3,800mm |
| 1,210～1,400mm | 1,100mm | 2,610～2,800mm | 2,000mm | 3,610～3,800mm | 3,000mm |               |         |
| 1,410～1,600mm | 1,300mm | 2,810～3,000mm | 2,200mm | 3,810～4,000mm | 3,200mm |               |         |

※標準ワンタッチチェーンタイプは製品高さ3,000mmまで対応。 ※小窓チェーンタイプは製品高さ2,400mmまで対応。

05 取付方法をご指定ください。

正面付け  天井付け

06 部品カラーをご指定ください。 (例) グレージュ

ホワイト(標準)  グレージュ  ブラウン  ブラック



※特にご指定がない場合はホワイトになります。カラーを変更したい場合はご指定ください。  
※製品が標準プルコードタイプの場合、「ブルグリップセット」「Nフラットグリップ」のご指定が可能です。  
※小窓チェーンタイプの部品カラーはホワイト・ブラックのみになります。

07 台数をご指定ください。 (例) 1台

08 必要なオプションをご指定ください。 ▶ オプションの詳細はP75

- スクリーン逆巻仕様  マグネットキャッチャーセット  
 ブルグリップセット  Nフラットグリップ  
 カーテンレール取付金具  ブラケットスペーサー12 / ブラケットスペーサー22

ロールスクリーン

# コルト



TR-6025  
TR-6056



ポリエステル100% F☆☆☆☆

透過度ランク

遮光

プライベート

ミディアム

シースルー



標準チェーンタイプ TR-6041 ペールグリーン 部品カラー：ホワイト

カラーシミュレーション

事例写真をお好みの生地色に変換できます。





標準タイプ プルコード / チェーン / ワンタッチチェーン  
 小窓タイプ チェーン

■ ウォッシュャブル生地 TR-6025～TR-6056

| 高さ(mm)        | 小窓タイプ                |               | 標準タイプ         |               |                 |                 |
|---------------|----------------------|---------------|---------------|---------------|-----------------|-----------------|
|               | 幅(mm)<br>100<br>~295 | 300<br>~500   | 505<br>~800   | 805<br>~1,200 | 1,205<br>~1,600 | 1,605<br>~2,000 |
| 100 ~ 800     | 11,500               | 14,500        | 16,800        | 19,100        | 21,400          | 23,700          |
| 810 ~ 1,200   | 12,700               | 15,800        | 19,000        | 21,400        | 24,000          | 26,500          |
| 1,210 ~ 1,600 | 13,800               | 17,100        | 21,200        | 23,700        | 26,500          | 29,300          |
| 1,610 ~ 2,000 | 15,000               | 18,300        | 23,400        | 26,000        | 29,000          | <b>32,000</b>   |
| 2,010 ~ 2,400 | 16,100               | <b>19,600</b> | 25,600        | 28,600        | 31,800          | 35,000          |
| 2,410 ~ 2,800 | —                    | <b>20,900</b> | 27,800        | 31,100        | 34,500          | 38,000          |
| 2,810 ~ 3,000 | —                    | <b>22,100</b> | 29,900        | 33,600        | 37,300          | 41,000          |
| 3,010 ~ 3,200 | —                    | <b>22,100</b> | <b>29,900</b> | <b>33,600</b> | <b>37,300</b>   | <b>41,000</b>   |
| 3,210 ~ 3,600 | —                    | <b>23,400</b> | <b>32,100</b> | <b>36,200</b> | <b>40,100</b>   | <b>44,000</b>   |
| 3,610 ~ 4,000 | —                    | <b>24,700</b> | <b>34,300</b> | <b>38,700</b> | <b>42,800</b>   | <b>47,000</b>   |
| 4,010 ~ 4,400 | —                    | —             | <b>36,500</b> | <b>41,200</b> | <b>45,600</b>   | <b>50,000</b>   |
| 4,410 ~ 4,500 | —                    | —             | <b>38,700</b> | <b>43,700</b> | <b>48,300</b>   | <b>52,900</b>   |

■ 非ウォッシュャブル生地 TR-6425～TR-6456

単位：円(税別)

| 高さ(mm)        | 小窓タイプ                |               | 標準タイプ         |               |                 |                 |
|---------------|----------------------|---------------|---------------|---------------|-----------------|-----------------|
|               | 幅(mm)<br>100<br>~295 | 300<br>~500   | 505<br>~800   | 805<br>~1,200 | 1,205<br>~1,600 | 1,605<br>~2,000 |
| 100 ~ 800     | 10,400               | 13,200        | 15,500        | 17,500        | 19,600          | 21,700          |
| 810 ~ 1,200   | 11,500               | 14,300        | 17,300        | 19,600        | 21,800          | 24,100          |
| 1,210 ~ 1,600 | 12,700               | 15,500        | 19,100        | 21,700        | 24,000          | 26,500          |
| 1,610 ~ 2,000 | 13,800               | 16,600        | 21,000        | 23,700        | 26,200          | <b>28,900</b>   |
| 2,010 ~ 2,400 | 15,000               | <b>17,800</b> | 22,800        | 25,800        | 28,600          | 31,800          |
| 2,410 ~ 2,800 | —                    | <b>18,900</b> | 24,700        | 27,900        | 31,000          | 34,200          |
| 2,810 ~ 3,000 | —                    | <b>20,100</b> | 26,500        | 29,900        | 33,400          | 36,600          |
| 3,010 ~ 3,200 | —                    | <b>20,100</b> | <b>26,500</b> | <b>29,900</b> | <b>33,400</b>   | <b>36,600</b>   |
| 3,210 ~ 3,600 | —                    | <b>21,200</b> | <b>28,300</b> | <b>32,000</b> | <b>35,800</b>   | <b>39,000</b>   |
| 3,610 ~ 4,000 | —                    | <b>22,400</b> | <b>30,200</b> | <b>34,100</b> | <b>38,200</b>   | <b>41,400</b>   |
| 4,010 ~ 4,400 | —                    | —             | <b>32,000</b> | <b>36,200</b> | <b>40,600</b>   | <b>43,900</b>   |
| 4,410 ~ 4,500 | —                    | —             | <b>33,900</b> | <b>38,200</b> | <b>43,100</b>   | <b>46,300</b>   |

|    | 製作範囲      | 幅丈制限                            |
|----|-----------|---------------------------------|
| 標準 | プルコード     | 赤い文字は製作不可<br>1:4 限度             |
|    | チェーン      | 全サイズ製作可能<br>幅310mm以上で<br>1:8 限度 |
|    | ワンタッチチェーン | 製作可能<br>赤い文字の範囲は製作不可<br>1:4 限度  |
| 小窓 | チェーン      | □の範囲内の全サイズ製作可能<br>1:10 限度       |

● 幅は5mm単位、高さは10mm単位でオーダーできます。

対応機種

| 標準    |      | 小窓        |      | ダブル      |           | カバータイプ   |        |             | 電動      |
|-------|------|-----------|------|----------|-----------|----------|--------|-------------|---------|
| プルコード | チェーン | ワンタッチチェーン | チェーン | ダブルプルコード | ダブルワンチェーン | マイテックデコラ | ループデコラ | ワンタッチループデコラ | マイテックAT |
| ●     | ●    | ●         | ●    | ●        | ●         | ●        | ●      | ●           | ●       |



オプション

選べるポイントカット P.24~

本体価格 + 3,000円/台

部品カラー

標準・小窓タイプ ※小窓タイプはホワイト・ブラックのみになります。



ウェイトバー仕様

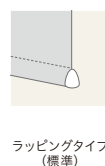

ダブルタイプ、カバータイプ、電動タイプの詳細、価格についてはロールスクリーンカタログでご確認ください。



▶ ロールスクリーン仕様 P.68

ご注意

- 幅・高さ比が1:5を超える場合は、無理な操作や急な操作をすると、スクリーンがきれいに巻き上がらない場合があります。
- 製品の特性上やむをえず、巻き上げた時にウェイトバーが斜めになる場合があります。

ロールスクリーン

# コルトシークル [遮光]

ポリエステル100% F☆☆☆☆



透過度ランク

遮光    プライベート    ミディアム    シースルー



標準チェーンタイプ TR-6174 アッシュグレー 部品カラー：ブラウン

カラーシミュレーション

事例写真をお好みの生地色に変換できます。



標準タイプ プルコード / チェーン / ワンタッチチェーン  
 小窓タイプ チェーン

■ ウォッシュャブル生地 TR-6170～TR-6184

| 高さ(mm)      | 小窓タイプ                |               | 標準タイプ         |               |                 |                 |
|-------------|----------------------|---------------|---------------|---------------|-----------------|-----------------|
|             | 幅(mm)<br>100<br>～295 | 300<br>～500   | 505<br>～800   | 805<br>～1,200 | 1,205<br>～1,600 | 1,605<br>～2,000 |
| 100～800     | 13,300               | 17,900        | 21,100        | 24,300        | 27,500          | 30,800          |
| 810～1,200   | 15,000               | 19,700        | 23,600        | 27,000        | 30,400          | 33,700          |
| 1,210～1,600 | 16,700               | 21,600        | 26,200        | 29,600        | 33,300          | 36,700          |
| 1,610～2,000 | 18,400               | 23,400        | 28,700        | 32,200        | 36,200          | <b>39,700</b>   |
| 2,010～2,400 | 20,200               | <b>25,200</b> | 31,200        | 35,100        | 39,300          | 43,100          |
| 2,410～2,800 | —                    | <b>27,100</b> | 33,700        | 38,000        | 42,400          | 46,400          |
| 2,810～3,000 | —                    | <b>28,900</b> | 36,300        | 40,900        | 45,500          | 49,700          |
| 3,010～3,200 | —                    | <b>28,900</b> | <b>36,300</b> | <b>40,900</b> | <b>45,500</b>   | <b>49,700</b>   |
| 3,210～3,600 | —                    | <b>30,800</b> | <b>38,800</b> | <b>43,700</b> | <b>48,600</b>   | <b>53,100</b>   |
| 3,610～4,000 | —                    | <b>32,600</b> | <b>41,300</b> | <b>46,600</b> | <b>51,700</b>   | <b>56,400</b>   |
| 4,010～4,400 | —                    | —             | <b>43,900</b> | <b>49,500</b> | <b>54,800</b>   | <b>59,700</b>   |
| 4,410～4,500 | —                    | —             | <b>46,400</b> | <b>52,400</b> | <b>57,900</b>   | <b>63,100</b>   |

■ 非ウォッシュャブル生地 TR-6570～TR-6584 単位：円(税別)

| 高さ(mm)      | 小窓タイプ                |               | 標準タイプ         |               |                 |                 |
|-------------|----------------------|---------------|---------------|---------------|-----------------|-----------------|
|             | 幅(mm)<br>100<br>～295 | 300<br>～500   | 505<br>～800   | 805<br>～1,200 | 1,205<br>～1,600 | 1,605<br>～2,000 |
| 100～800     | 12,700               | 17,200        | 19,800        | 22,500        | 25,100          | 27,800          |
| 810～1,200   | 14,400               | 18,800        | 22,200        | 25,000        | 27,800          | 30,600          |
| 1,210～1,600 | 16,100               | 20,400        | 24,700        | 27,500        | 30,400          | 33,500          |
| 1,610～2,000 | 17,300               | 22,000        | 27,100        | 30,100        | 33,100          | <b>36,400</b>   |
| 2,010～2,400 | 18,400               | <b>23,600</b> | 29,500        | 32,700        | 35,900          | 39,500          |
| 2,410～2,800 | —                    | <b>25,200</b> | 31,900        | 35,400        | 38,800          | 42,600          |
| 2,810～3,000 | —                    | <b>26,800</b> | 34,300        | 38,000        | 41,700          | 45,700          |
| 3,010～3,200 | —                    | <b>26,800</b> | <b>34,300</b> | <b>38,000</b> | <b>41,700</b>   | <b>45,700</b>   |
| 3,210～3,600 | —                    | <b>28,500</b> | <b>36,700</b> | <b>40,600</b> | <b>44,600</b>   | <b>48,800</b>   |
| 3,610～4,000 | —                    | <b>30,100</b> | <b>39,100</b> | <b>43,300</b> | <b>47,400</b>   | <b>51,900</b>   |
| 4,010～4,400 | —                    | —             | <b>41,600</b> | <b>45,900</b> | <b>50,300</b>   | <b>55,000</b>   |
| 4,410～4,500 | —                    | —             | <b>44,000</b> | <b>48,600</b> | <b>53,200</b>   | <b>58,100</b>   |

|    | 製作範囲      | 幅丈制限                            |
|----|-----------|---------------------------------|
| 標準 | プルコード     | 赤い文字は製作不可<br>1:4 限度             |
|    | チェーン      | 全サイズ製作可能<br>幅310mm以上で<br>1:8 限度 |
|    | ワンタッチチェーン | 製作可能<br>赤い文字の範囲は製作不可<br>1:4 限度  |
| 小窓 | チェーン      | □の範囲内の全サイズ製作可能<br>1:10 限度       |

●幅は5mm単位、高さは10mm単位でオーダーできます。

対応機種

| 標準    |      | 小窓        |      | ダブル      |           | カバータイプ   |        |             | 電動      |
|-------|------|-----------|------|----------|-----------|----------|--------|-------------|---------|
| プルコード | チェーン | ワンタッチチェーン | チェーン | ダブルプルコード | ダブルワンチェーン | マイテックデコラ | ループデコラ | ワンタッチループデコラ | マイテックAT |
| ●     | ●    | ●         | ●    | ●        | ●         | ●        | ●      | ●           | ●       |

部品カラー



ウェイトバー仕様

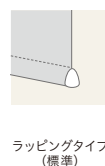

オプション

選べるポイントカット P.24～

本体価格 + 3,000円/台

ダブルタイプ、カバータイプ、電動タイプの詳細、価格については  
 ロールスクリーンカタログでご確認ください。



▶ ロールスクリーン仕様 P.68

ご注意

- 幅・高さ比が1:5を超える場合は、無理な操作や急な操作をすると、スクリーンがきれいに巻き上がらない場合があります。
- 製品の特性上やむをえず、巻き上げた時にウェイトバーが斜めになる場合があります。

窓辺のワンポイントアクセント

# ポイントカット

スクリーンにワンポイントのレーザーカットを施す「ポイントカット」。  
リビングにも子供部屋にもお部屋のアクセントにいかがですか？

### 対応スクリーン

コルト P.20 / コルトシークル[遮光] P.22

### 対応機種

標準プルコードタイプ / 標準チェーンタイプ /  
標準ワンタッチチェーンタイプ / 小窓チェーンタイプ

### 価格

本体価格 + ¥3,000

After



Before

標準チェーンタイプ TR-6035 サンドベージュ TYPE 302 部品カラー：ホワイト

8タイプの  
柄からお選び  
いただけます



TYPE 301  
ハンギンググリーン  
TR-6049 イエローグリーン



TYPE 302  
サボテン  
TR-6035 サンドベージュ



TYPE 303  
キッチンツール  
TR-6032 カスタードイエロー



TYPE 304  
キャンプ  
TR-6050 ターコイズブルー

## ご注文の流れ

### 01 デザインタイプを選ぶ

(例) TYPE 301・右側

### 02 スクリーン品番を選ぶ

(例) TR-6025

※対応スクリーンは左ページをご覧ください。

### 03 機種を選ぶ

(例) 標準プルコードタイプ

※対応機種は左ページをご覧ください。



標準プルコードタイプ TR-6046 ライトブルー TYPE 307 部品カラー：ホワイト

撮影協力：コイズミ照明

ペンダントライト：(左：AP50635) (右：AP45522L)

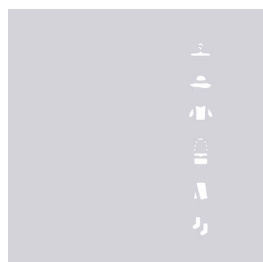

TYPE 305  
ファッション

TR-6033 マテリアルグレー

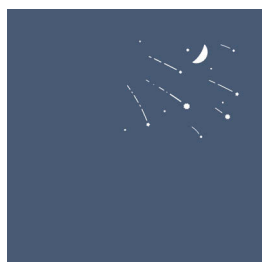

TYPE 306  
月・星

TR-6051 ネイビーブルー

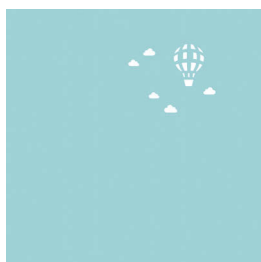

TYPE 307  
気球

TR-6046 ライトブルー



TYPE 308  
自転車

TR-6029 ブラチナグレー

商品詳細は  
こちら ▶



標準プルコードタイプ TR-6049 / イエローグリーン / オプション: ポイントカット TYPE301

## TYPE 301

ハンギンググリーン Hanging Green

- #グリーンのある暮らし
- #観葉植物
- #リビング
- #ランドリールーム

### 価格

本体価格 + ¥3,000

### 制作可能寸法

製品幅 400~2,000mm  
製品高さ 450~3,000mm

※柄によって制作可能寸法が異なります。  
※小窓チェーンタイプの場合は  
製品幅 400~2,000mm  
製品高さ 450~2,400mmとなります。

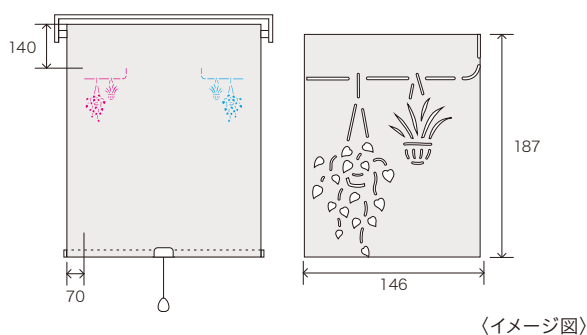

### おすすめカラー

(左柄)

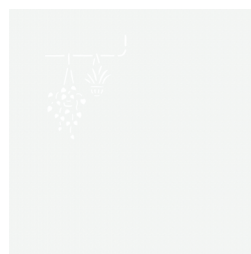

TR-6025  
ホワイト

(右柄)



TR-6049  
イエローグリーン



標準プルコードタイプ TR-6035 / サンドベージュ / オプション: ポイントカット TYPE302

## TYPE 302

サボテン Cactus

- #サボテンのある生活
- #多肉植物
- #リビング
- #明かり取り窓

### 価格

本体価格 + ¥3,000

### 制作可能寸法

製品幅 400~2,000mm  
製品高さ 450~3,000mm

※柄によって制作可能寸法が異なります。  
※小窓チェーンタイプの場合は  
製品幅 400~2,000mm  
製品高さ 450~2,400mmとなります。

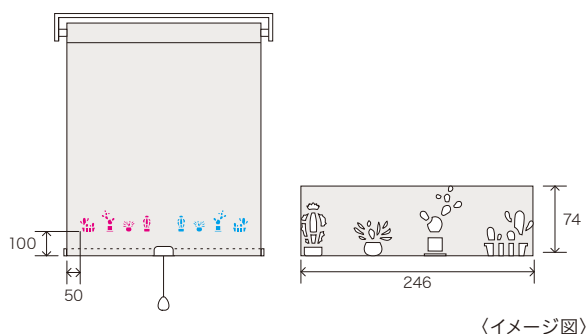

### おすすめカラー

(左柄)

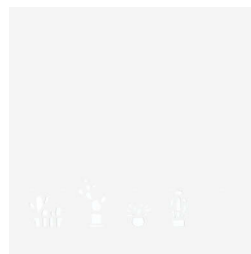

TR-6025  
ホワイト

(右柄)



TR-6035  
サンドベージュ



標準ブルコードタイプ TR-6032 / カスタードイエロー / オプション: ポイントカット TYPE303

## TYPE 303

キッチンツール Kitchen Tools

#キッチンツール #料理好き

#キッチン #パントリー

### 価格

本体価格+¥3,000

### 制作可能寸法

製品幅 400~2,000mm  
製品高さ 450~3,000mm

※柄によって制作可能寸法が異なります。

※小窓チェーンタイプの場合は

製品幅 400~2,000mm

製品高さ 450~2,400mmとなります。

### おすすめカラー

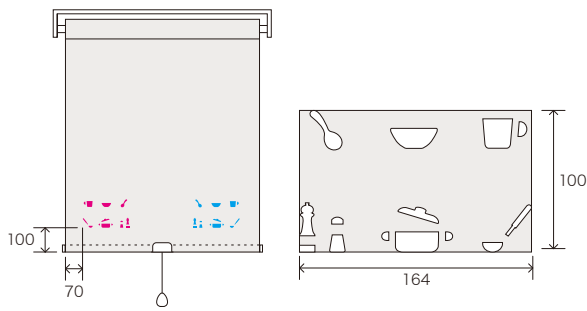

<イメージ図>

(左柄)

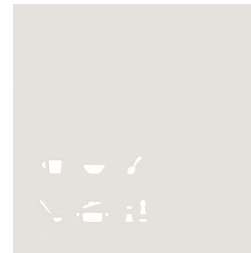

TR-6026  
パールグレー

(右柄)



TR-6032  
カスタードイエロー

## TYPE 304

キャンプ Camping

#おうちキャンプ #キャンプ好き

#趣味部屋 #ストレージルーム



標準ブルコードタイプ TR-6050 / ターコイズブルー / オプション: ポイントカット TYPE304

### 価格

本体価格+¥3,000

### 制作可能寸法

製品幅 400~2,000mm  
製品高さ 450~3,000mm

※柄によって制作可能寸法が異なります。

※小窓チェーンタイプの場合は

製品幅 400~2,000mm

製品高さ 450~2,400mmとなります。

### おすすめカラー

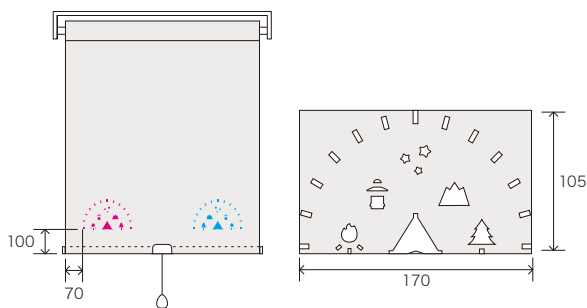

<イメージ図>

(左柄)

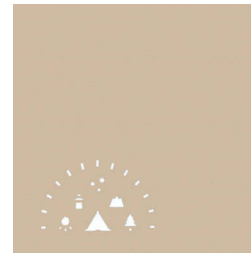

TR-6035  
サンドベージュ

(右柄)



TR-6050  
ターコイズブルー



標準プルコードタイプ TR-6033 / マテリアルグレー / オプション: ポイントカット TYPE305

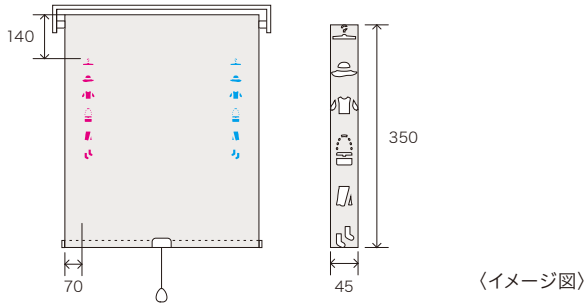

〈イメージ図〉

## TYPE 305

ファッション Fashion

#ファッションコーデ

#服好き

#子供部屋

#ウォークインクローゼット

### 価格

本体価格 + ¥3,000

### 制作可能寸法

製品幅 400~2,000mm  
製品高さ 600~3,000mm

※柄によって制作可能寸法が異なります。  
※小窓チェーンタイプの場合は  
製品幅 400~2,000mm  
製品高さ 600~2,400mmとなります。

### おすすめカラー

(左柄)



TR-6033  
マテリアルグレー

(右柄)

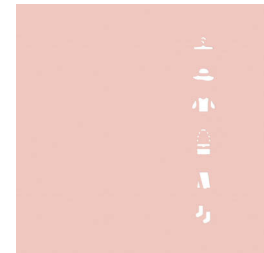

TR-6048  
シェルピンク

## TYPE 306

月・星 Moon & Star

#夜空

#天体観測

#寝室

#子供部屋



標準プルコードタイプ TR-6051 / ネイビーブルー / オプション: ポイントカット TYPE306

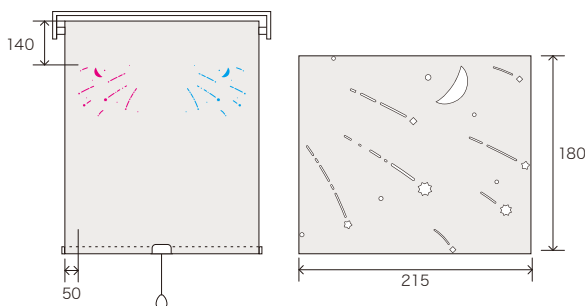

〈イメージ図〉

### 価格

本体価格 + ¥3,000

### 制作可能寸法

製品幅 400~2,000mm  
製品高さ 450~3,000mm

※柄によって制作可能寸法が異なります。  
※小窓チェーンタイプの場合は  
製品幅 400~2,000mm  
製品高さ 450~2,400mmとなります。

### おすすめカラー

(左柄)



TR-6034  
グレイジュ

(右柄)

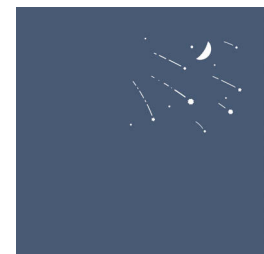

TR-6051  
ネイビーブルー



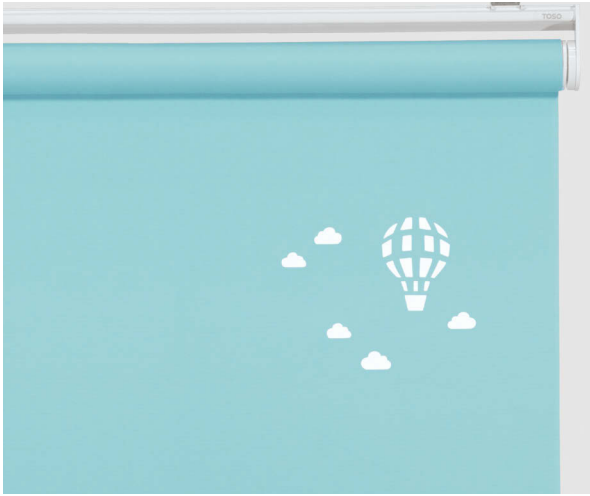

標準プルコードタイプ TR-6046 / ライトブルー / オプション:ポイントカット TYPE307

## TYPE 307

気球 Balloon

#青い空

#気球の旅

#子供部屋

#プレイルーム

### 価格

本体価格+¥3,000

### 制作可能寸法

製品幅 400~2,000mm

製品高さ 450~3,000mm

※柄によって制作可能寸法が異なります。

※小窓チェーンタイプの場合は

製品幅 400~2,000mm

製品高さ 450~2,400mmとなります。

### おすすめカラー

(左柄)

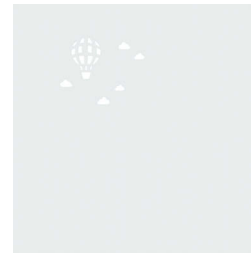

TR-6029  
プラチナグレー

(右柄)



TR-6046  
ライトブルー

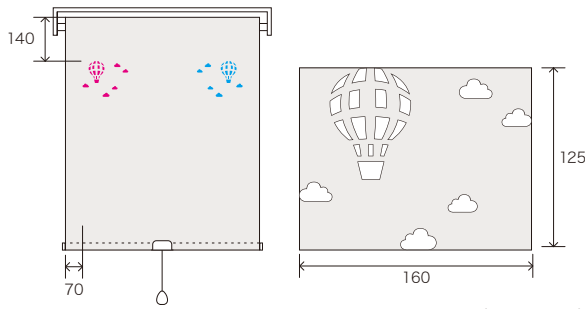

<イメージ図>



標準プルコードタイプ TR-6029 / プラチナグレー / オプション:ポイントカット TYPE308

## TYPE 308

自転車 Bicycle

#サイクリング

#親子一緒に

#子供部屋

#趣味部屋

### 価格

本体価格+¥3,000

### 制作可能寸法

製品幅 400~2,000mm

製品高さ 450~3,000mm

※柄によって制作可能寸法が異なります。

※小窓チェーンタイプの場合は

製品幅 400~2,000mm

製品高さ 450~2,400mmとなります。

### おすすめカラー

(左柄)



TR-6029  
プラチナグレー

(右柄)



TR-6046  
ライトブルー

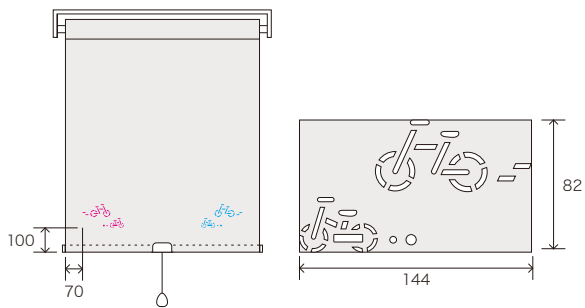

<イメージ図>

# DIMMER ROLL SCREEN

調光ロールスクリーン

コルトライン P.34

こんなところにおすすめ！

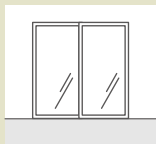

掃出窓



腰高窓

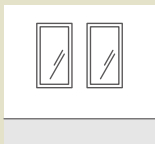

小窓



収納



## 01 窓の種類に合わせて選べる仕様と操作方法

### チェーンタイプ (ビジックライト)

チェーンを引いてスクリーンの調光と上下を行います。コンパクトなデザインなのでカーテンボックス内や枠内天井付におすすめです。



### フロントカバー付き チェーンタイプ (ビジックデコラ)

チェーンを引いてスクリーンの調光と上下を行います。メカ部分にカバーがあるので、正面付の際にきれいに納まります。



操作動画は  
こちらから



## 02 調光ロールスクリーンのメリット・デメリット

### メリット

- コンパクトな見た目ですっきり
- 1台2役！プライバシーを守りつつ、自由な調光が可能

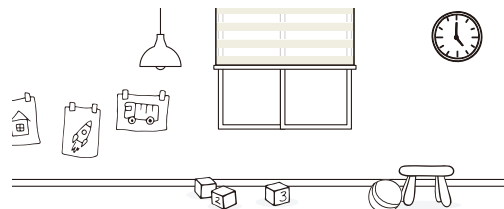

### デメリット

#### レースだけではできません

・厚地と薄地のボーダー柄のスクリーンのため、部屋に入る光がボーダー状になります。

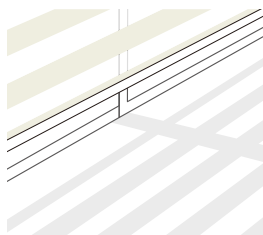

#### メカとスクリーンの際間に注意

- ・枠内付けの場合、左右に1～2cm程度隙間が生じます。
- ・2連つなげて取付ける場合は、4～5cm程度隙間が生じます。



その他の  
メリット・デメリットは  
こちらから



## 03 お手入れ方法

スクリーンは水洗いできません。  
日頃のお手入れは、はたきやハンドモップでほこりを落とすようにしてください。

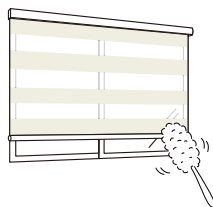

# 製品納まり・ご注文方法

## 枠外正面付(壁付)



全開時の納まり



上部



斜めからの見え方



下部

## 枠内天井付



全開時の納まり



上部



斜めからの見え方



下部

## ボックス内天井付



全開時の納まり



上部



斜めからの見え方



下部

## ご注文方法

01 ご希望の製品名をご指定ください。 (例) ビジックライト

02 スクリーン品番をご指定ください。 (例) TR-6701

03 製品サイズ(幅・高さ)をご指定ください。 (例) 幅1,000mm、高さ1,000mm

※製品によって、幅・高さの比率制限が異なります。詳細は価格表下段でご確認ください。  
 ※幅は5mm単位、高さは10mm単位でご指定ください。  
 ※製品高さまで降ろした状態で全閉状態となります。製品高さをご指定の際はご注意ください。(全閉が製品高さになります)

04 操作位置をご指定ください。 (例) 右操作

室内から見て

右操作  左操作

※高窓等、製品高さよりも高い位置に取付ける場合は、別途チェーン長さを10mm単位でご指定ください。

### ■ ボールチェーンの長さ

ビジックライト

ビジックデコラ

ビジック小窓

| 製品高さ (H)      | チェーン長さ    | 製品高さ (H)  | チェーン長さ | 製品高さ (H)      | チェーン長さ    | 製品高さ (H)      | チェーン長さ    |
|---------------|-----------|-----------|--------|---------------|-----------|---------------|-----------|
| ～ 740mm       | 750mm     | 300～490mm | 650mm  | 900～1,640mm   | H + 30mm  | ～ 740mm       | 750mm     |
| 750～1,640mm   | H - 15mm  | 500～690mm | 800mm  | 1,650～1,840mm | H - 200mm | 750～840mm     | 900mm     |
| 1,650～2,500mm | H - 300mm | 700～890mm | 950mm  | 1,850～2,390mm | H - 250mm | 850～1,640mm   | H - 15mm  |
|               |           |           |        | 2,400～2,800mm | H - 450mm | 1,650～1,840mm | H - 200mm |
|               |           |           |        |               |           | 1,850～2,400mm | H - 300mm |

05 取付方法をご指定ください。 (例) 正面付け

正面付け  天井付け

06 部品カラーをご指定ください。 (例) ブラウン

ビジックライト

ホワイト(標準)  ブラウン



ビジックデコラ

ホワイト(標準)  ホワイト×木目ライト  ブラウン×木目ダーク



※特にご指定のない場合はホワイトになります。カラーを変更したい場合はご指定ください。  
 ※ビジック小窓の部品カラーはホワイトのみにになります。

07 台数をご指定ください。 (例) 1台

08 必要なオプションをご指定ください。 ▶ オプションの詳細はP.75

カーテンレール取付金具  ブラケットスペーサー12 / ブラケットスペーサー22

調光ロールスクリーン

# コルトライン

ポリエステル100% F☆☆☆☆



透過度ランク

遮光    プライベート    **ミディアム**    シースルー

調光ロールスクリーン



ビジックライト TR-6706 オリーブ 部品カラー：ホワイト

撮影協力 / 飛騨産業

## HIDA

チェア (板座) / 飛騨産業 (SEOTO チェア 板座 WA色)

カラーシミュレーション

事例写真をお好みの  
生地色に変換できます。



## ビジックライト (チェーンタイプ)

■ 非ウォッシュابل生地 TR-6701～TR-6708

|             |       | ビジックライト     |               |                 |                 |
|-------------|-------|-------------|---------------|-----------------|-----------------|
| 高さ(mm)      | 幅(mm) | 300<br>～800 | 805<br>～1,200 | 1,205<br>～1,600 | 1,605<br>～2,000 |
| 300～800     |       | 31,400      | 33,700        | 42,500          | 44,200          |
| 810～1,200   |       | 34,100      | 36,400        | 47,800          | 49,500          |
| 1,210～1,600 |       | 36,800      | 38,900        | 53,500          | 55,200          |
| 1,610～2,000 |       | 39,700      | 41,600        | 58,900          | <b>60,700</b>   |
| 2,010～2,400 |       | 43,300      | 45,600        | 65,900          | 67,700          |
| 2,410～2,500 |       | —           | 49,200        | 72,400          | 74,100          |

## ビジックデコラ (フロントカバー付きチェーンタイプ)

■ 非ウォッシュابل生地 TR-6701～TR-6708

|             |       | ビジックデコラ     |               |                 |                 |
|-------------|-------|-------------|---------------|-----------------|-----------------|
| 高さ(mm)      | 幅(mm) | 300<br>～800 | 805<br>～1,200 | 1,205<br>～1,600 | 1,605<br>～2,000 |
| 300～800     |       | 31,400      | 33,700        | 42,500          | 44,200          |
| 810～1,200   |       | 34,100      | 36,400        | 47,800          | 49,500          |
| 1,210～1,600 |       | 36,800      | 38,900        | 53,500          | 55,200          |
| 1,610～2,000 |       | 39,700      | 41,600        | 58,900          | <b>60,700</b>   |
| 2,010～2,400 |       | 43,300      | 45,600        | 65,900          | 67,700          |
| 2,410～2,500 |       | —           | 49,200        | 72,400          | 74,100          |

## ビジック小窓 (チェーンタイプ)

■ 非ウォッシュابل生地 TR-6701～TR-6708

|             |       | ビジック小窓      |             |               |
|-------------|-------|-------------|-------------|---------------|
| 高さ(mm)      | 幅(mm) | 100<br>～295 | 300<br>～800 | 805<br>～1,200 |
| 100～800     |       | 29,700      | 31,400      | 33,700        |
| 810～1,200   |       | 32,400      | 34,100      | 36,400        |
| 1,210～1,600 |       | 35,100      | 36,800      | 38,900        |
| 1,610～2,000 |       | 38,000      | 39,700      | 41,600        |
| 2,010～2,400 |       | 41,600      | 43,300      | 45,600        |

|             | 製作範囲               | 幅丈制限           |
|-------------|--------------------|----------------|
| ビジック<br>ライト | □の範囲内の<br>全サイズ製作可能 | <b>1:8</b> 限度  |
| ビジック<br>デコラ | □の範囲内の<br>全サイズ製作可能 | <b>1:8</b> 限度  |
| ビジック<br>小窓  | □の範囲内の<br>全サイズ製作可能 | <b>1:10</b> 限度 |

● 幅は5mm単位、高さは10mm単位でオーダーできます。

操作方法はこちら  
ビジックライトとビジックデコラの操作の違いをご確認いただけます。



ビジック  
ライト



ビジック  
デコラ

▶ 調光ロールスクリーン仕様 P.69

### 対応機種

| ビジック        |             |            |
|-------------|-------------|------------|
| ビジック<br>ライト | ビジック<br>デコラ | ビジック<br>小窓 |
| ●           | ●           | ●          |

### 部品カラー

#### ビジックライト

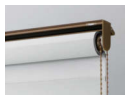

#### ビジックデコラ



#### ビジック小窓



※ビジック小窓は  
ホワイトのみになります。

### ご注意

- 生地 특성上、柄の歪み、曲がり、波うちが発生しやすく、連窓でご使用の場合に、柄が揃わないことがあります。
- ビジックデコラは製品の構造上、昇降時の生地の重なりが生じます。(前幕と後幕のボーダー柄が重なりません)

# VERTICAL BLIND

バーチカルブラインド

コルト P.40

コルトシークル(遮光) P.42

こんなところにおすすめ！

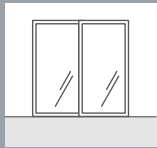

掃出窓

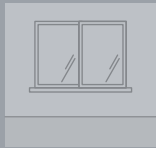

腰高窓

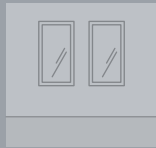

小窓



収納





# 01 窓の種類や使い方に合わせて選べる簡単な操作方法

## コード＆ボタンタイプ

開閉はコードで、ルーバーの角度調整はボタンで行います。



## ボタンタイプ

開閉・角度調整とも操作ボタン1本で行います。操作方法がシンプルで分かりやすく、コードがないのでお子様がいるご家庭でも安心です。



操作動画はこちらから



# 02 バーチカルブラインドのメリット・デメリット

## メリット

- ボタンを使った「ちょい開け」で出入りが簡単
- 上部にたまらないので、掃き出し窓におすすめ

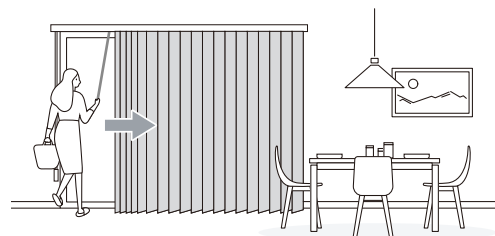

## デメリット

- 風でルーバーがなびきやすい

・ルーバーにボトムコードを取付けることで軽減できます。



ボトムコード

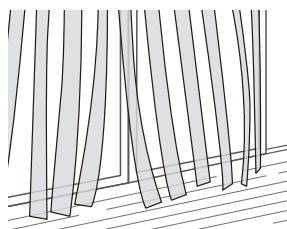

- ルーバーの角度によっては外からの視線が気になることも

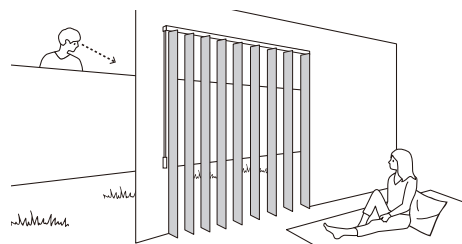

その他の  
メリット・デメリットは  
こちらから



# 03 お手入れ方法

ウォッシュブル対応のスクリーンはご家庭の洗濯機で洗濯可能。  
詳しくはQRコードから動画でご確認いただけます。

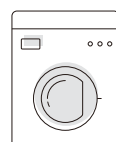

洗濯機で洗える！

お手入れ方法は  
こちらから



# 製品納まり・ご注文方法

## ■ 枠外正面付(壁付)



全開時の納まり(片開き仕様)



上部



斜めからの見え方



下部

## ■ 枠内天井付



全開時の納まり(片開き仕様)



上部



斜めからの見え方



下部

## ■ ボックス内天井付

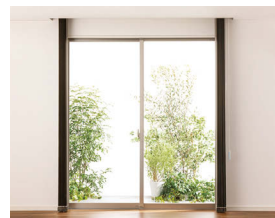

全開時の納まり(両開き仕様)



上部



斜めからの見え方



下部

## ご注文方法

01 ご希望の製品名をご指定ください。

(例) デュアル

02 ルーバー幅をご指定ください。

(例) 100mm幅

100mm幅  80mm幅

※「デュアルオーバーラップ」のルーバーは100mm幅のみになります。

03 ルーバー品番をご指定ください。

(例) TF-8025

04 操作位置・収まり形態をご指定ください。

(例) コード&ボタンタイプ、片開き、右操作右寄せ

| 操作方法       |                             | 納まり形態  |  |
|------------|-----------------------------|--|--|
| コード&ボタンタイプ | 片開き                         | <input type="checkbox"/> 左操作左寄せ<br><input type="checkbox"/> 左操作右寄せ | <input type="checkbox"/> 右操作右寄せ<br><input type="checkbox"/> 右操作左寄せ |
|            | 連窓片開き (連窓ルーバー重なり仕様) (オプション) | <input type="checkbox"/> 左操作左寄せ                                    | <input type="checkbox"/> 右操作右寄せ                                    |
|            | 両開き                         | <input type="checkbox"/> 左操作                                       | <input type="checkbox"/> 右操作                                       |
| ボタンタイプ     | レールジョイント仕様 (両開き) (オプション)    | <input type="checkbox"/> 左操作                                       | <input type="checkbox"/> 右操作                                       |
|            | 片開き                         | <input type="checkbox"/> 左操作右寄せ                                    | <input type="checkbox"/> 右操作左寄せ                                    |

※ ボタンタイプは製品高さ、取付高さが3,010mm以上の場合は制作できません。

※ 両開きセパレート仕様の詳細についてはパーチカルブラインドカタログでご確認ください。

05 製品サイズ(幅・高さ)をご指定ください。

(例) 幅2,000mm、高さ2,000mm

※ 幅・高さを10mm単位でご指定ください。 ※ 高さは、取付高さ(床までの高さ)より20mmマイナスしてご指定ください。

※ 製品高さはブラケット上面からルーバー下部までになります。正面付L金具の厚みは含みません。

06 取付高さをご指定ください。

(例) 取付高さ2,020mm

取付高さの指定がない場合、製品高さによって操作ボタンコードの長さが決まります。

※ 高窓等、製品高さよりも高い位置に取付ける場合は、別途コードの長さを10mm単位でご指定ください。

### ■ 操作コードの長さ

| 製品高さ(H)または取付高さ(h) | 操作コード長さ                   |
|-------------------|---------------------------|
| 500 ~ 1,000mm     | 製品高さ(H)または取付高さ(h)と同じ      |
| 1,010 ~ 1,600mm   | (H) - 200mmまたは(h) - 200mm |
| 1,610 ~ 2,000mm   | (H) - 400mmまたは(h) - 400mm |
| 2,010 ~ 6,000mm   | (H) - 600mmまたは(h) - 600mm |

### ■ 操作ボタンの長さ

| 製品高さ(H)または取付高さ(h) | 操作ボタン長さ | 製品高さ(H)または取付高さ(h) | 操作ボタン長さ |
|-------------------|---------|-------------------|---------|
| 500 ~ 1,600mm     | 300mm   | 3,810 ~ 4,000mm   | 2,600mm |
| 1,610 ~ 2,000mm   | 600mm   | 4,010 ~ 4,200mm   | 2,900mm |
| 2,010 ~ 2,300mm   | 900mm   | 4,210 ~ 4,600mm   | 3,200mm |
| 2,310 ~ 2,600mm   | 1,200mm | 4,610 ~ 4,900mm   | 3,500mm |
| 2,610 ~ 2,900mm   | 1,500mm | 4,910 ~ 5,200mm   | 3,800mm |
| 2,910 ~ 3,200mm   | 1,800mm | 5,210 ~ 5,500mm   | 4,100mm |
| 3,210 ~ 3,500mm   | 2,100mm | 5,510 ~ 5,800mm   | 4,400mm |
| 3,510 ~ 3,800mm   | 2,400mm | 5,810 ~ 6,000mm   | 4,700mm |

※ 取付高さまたは製品高さが4,010mm以上の場合、操作ボタンはジョイント仕様(1カ所)になります。

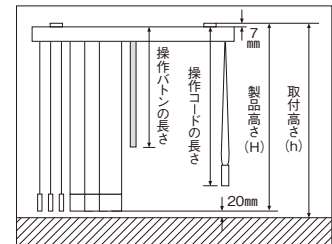

取付高さ：ブラケット上面から床まで  
製品高さ：ブラケット上面からルーバー下部まで  
(正面付L金具の厚みは含みません)  
操作ボタン長さ：ヘッドレール上面からボタン下部まで  
操作コード長さ：ヘッドレール上面から  
テンションウエイト下部まで

07 取付方法をご指定ください。

(例) 天井付け

正面付け  天井付け

08 部品カラーをご指定ください。

(例) グレージュ

ホワイト(標準)  グレージュ  ブラウン  ブラック



※ 特にご指定のない場合はホワイトになります。  
カラーを変更したい場合はご指定ください。

09 バランスウエイト仕様をご指定ください。

(例) 袋縫い式

巻き込み式(標準)  袋縫い式(オプション)

※ バランスウエイト仕様は特にご指定のない場合はルーバーの標準仕様になります。仕様を変更したい場合はご指定ください。

10 台数をご指定ください。

(例) 1台

※ 2台を並べて取り付ける場合は「連窓(れんそう)片開き」とご指定ください。2台つき合わせ部分のルーバーが重なります。  
詳しくはパーチカルブラインドカタログでご確認ください。

11 必要なオプションをご指定ください。

▶ オプションの詳細はP.70

ボトムコードなし  ボタン追加(両側ボタン) 4,000円(税別)  レールジョイント仕様

## バーチカルブラインド

# コルト



ポリエステル100% F☆☆☆☆

100mm幅 80mm幅

### 透過度ランク

遮光 プライベート ミディアム シースルー

バーチカルブラインド



バーチカルブラインド デュアル100 コード&ボタンタイプTF-8029 プラチナグレー 部品カラー：ホワイト

デュアルオーバーラップ  
レールジョイントの  
詳細、価格については  
バーチカルブラインド  
カタログでご確認ください。



たたみ代計算ツールは  
こちらから。



カラーシミュレーション  
事例写真をお好みの  
生地色に変換できます。



標準タイプ コード & バトン / バトン デュアル100 ルーバー幅:100mm

■ ウォッシュابل生地 TF-8025~TF-8056

| コード & バトンタイプ | 幅 (mm)        |  | 300    | 1,210  | 1,610         | 2,010  | 2,410  | 2,810   | 3,210   | 3,610   |
|--------------|---------------|--|--------|--------|---------------|--------|--------|---------|---------|---------|
|              | 高さ (mm)       |  | ~1,200 | ~1,600 | ~2,000        | ~2,400 | ~2,800 | ~3,200  | ~3,600  | ~4,000  |
| コード & バトンタイプ | 500 ~ 1,000   |  | 27,600 | 33,100 | 37,200        | 42,400 | 47,300 | 52,500  | 56,500  | 61,100  |
|              | 1,010 ~ 1,400 |  | 32,000 | 36,300 | 40,600        | 46,500 | 57,400 | 62,500  | 69,500  | 76,600  |
|              | 1,410 ~ 1,800 |  | 33,300 | 38,000 | <b>42,600</b> | 49,500 | 60,800 | 66,100  | 73,800  | 81,600  |
|              | 1,810 ~ 2,200 |  | 34,900 | 40,100 | 47,400        | 54,100 | 64,300 | 70,100  | 78,900  | 87,300  |
|              | 2,210 ~ 2,600 |  | 37,000 | 42,800 | 50,200        | 59,600 | 68,400 | 78,500  | 87,100  | 96,500  |
|              | 2,610 ~ 3,000 |  | 38,700 | 46,400 | 53,200        | 62,700 | 72,600 | 83,100  | 92,200  | 102,200 |
|              | 3,010 ~ 3,400 |  | 41,600 | 50,000 | 58,000        | 68,500 | 79,200 | 90,700  | 100,800 | 112,400 |
|              | 3,410 ~ 3,800 |  | 44,400 | 53,500 | 62,800        | 74,200 | 85,800 | 98,300  | 109,400 | -       |
|              | 3,810 ~ 4,000 |  | 47,300 | 57,100 | 67,800        | 80,000 | 92,400 | 106,000 | -       | -       |

■ 非ウォッシュابل生地 TF-8425~TF-8456

単位: 円(税別)

| コード & バトンタイプ | 幅 (mm)        |  | 300    | 1,210  | 1,610         | 2,010  | 2,410  | 2,810  | 3,210   | 3,610   |
|--------------|---------------|--|--------|--------|---------------|--------|--------|--------|---------|---------|
|              | 高さ (mm)       |  | ~1,200 | ~1,600 | ~2,000        | ~2,400 | ~2,800 | ~3,200 | ~3,600  | ~4,000  |
| コード & バトンタイプ | 500 ~ 1,000   |  | 25,500 | 30,400 | 34,200        | 39,000 | 43,500 | 48,300 | 52,000  | 56,300  |
|              | 1,010 ~ 1,400 |  | 29,500 | 33,400 | 37,400        | 42,800 | 52,800 | 57,500 | 64,000  | 70,500  |
|              | 1,410 ~ 1,800 |  | 30,600 | 35,000 | <b>39,300</b> | 45,600 | 55,900 | 60,900 | 67,900  | 75,100  |
|              | 1,810 ~ 2,200 |  | 32,100 | 36,800 | 43,600        | 49,800 | 59,300 | 64,600 | 72,700  | 80,400  |
|              | 2,210 ~ 2,600 |  | 34,000 | 39,400 | 46,200        | 54,900 | 63,000 | 72,300 | 80,200  | 88,900  |
|              | 2,610 ~ 3,000 |  | 35,600 | 42,700 | 48,900        | 57,800 | 66,900 | 76,500 | 84,900  | 94,100  |
|              | 3,010 ~ 3,400 |  | 38,200 | 46,000 | 53,400        | 63,100 | 73,000 | 83,500 | 92,900  | 103,500 |
|              | 3,410 ~ 3,800 |  | 40,900 | 49,300 | 57,900        | 68,400 | 79,100 | 90,600 | 100,800 | -       |
|              | 3,810 ~ 4,000 |  | 43,500 | 52,600 | 62,400        | 73,600 | 85,100 | 97,600 | -       | -       |

- 幅・高さとも10mm単位でオーダーできます。 ● 最大12㎡まで製作できます。
- レールジョイント仕様は、製作可能寸法(幅)2,010~5,000mmとなります。
- 最大高さは6,000mmまで製作できます。価格についてはお近くの支店・営業所までお問い合わせください。

| 製作範囲      |   |
|-----------|---|
| コード & バトン | 全サイズ製作可能<br>製品取付高さ3,010mm以上は操作バトンでの開閉不可<br>角度調整のみ |
| バトン       | □の範囲内の全サイズ製作可能                                    |

標準タイプ コード & バトン / バトン デュアル80 ルーバー幅:80mm

■ ウォッシュابل生地 TF-8025~TF-8056

| コード & バトンタイプ | 幅 (mm)        |  | 300    | 1,210  | 1,610         | 2,010  | 2,410   | 2,810   | 3,210   | 3,610   |
|--------------|---------------|--|--------|--------|---------------|--------|---------|---------|---------|---------|
|              | 高さ (mm)       |  | ~1,200 | ~1,600 | ~2,000        | ~2,400 | ~2,800  | ~3,200  | ~3,600  | ~4,000  |
| コード & バトンタイプ | 500 ~ 1,000   |  | 31,300 | 36,300 | 41,000        | 46,600 | 52,100  | 57,900  | 62,300  | 67,400  |
|              | 1,010 ~ 1,400 |  | 33,700 | 39,300 | 44,700        | 50,300 | 61,700  | 68,000  | 79,100  | 85,800  |
|              | 1,410 ~ 1,800 |  | 35,100 | 41,600 | <b>47,300</b> | 54,100 | 65,100  | 72,200  | 84,600  | 91,800  |
|              | 1,810 ~ 2,200 |  | 37,000 | 44,000 | 51,700        | 59,700 | 69,600  | 77,000  | 89,700  | 97,500  |
|              | 2,210 ~ 2,600 |  | 39,300 | 46,600 | 55,200        | 65,600 | 74,900  | 86,500  | 96,100  | 106,500 |
|              | 2,610 ~ 3,000 |  | 41,100 | 51,100 | 58,600        | 69,300 | 79,300  | 91,600  | 101,700 | 112,600 |
|              | 3,010 ~ 3,400 |  | 44,000 | 54,300 | 64,000        | 75,400 | 86,200  | 99,800  | 110,900 | 123,100 |
|              | 3,410 ~ 3,800 |  | 46,900 | 57,800 | 69,500        | 81,600 | 93,200  | 107,900 | 120,200 | -       |
|              | 3,810 ~ 4,000 |  | 49,700 | 61,000 | 74,900        | 87,700 | 100,100 | 116,200 | -       | -       |

■ 非ウォッシュابل生地 TF-8425~TF-8456

単位: 円(税別)

| コード & バトンタイプ | 幅 (mm)        |  | 300    | 1,210  | 1,610         | 2,010  | 2,410  | 2,810   | 3,210   | 3,610   |
|--------------|---------------|--|--------|--------|---------------|--------|--------|---------|---------|---------|
|              | 高さ (mm)       |  | ~1,200 | ~1,600 | ~2,000        | ~2,400 | ~2,800 | ~3,200  | ~3,600  | ~4,000  |
| コード & バトンタイプ | 500 ~ 1,000   |  | 28,800 | 33,400 | 37,800        | 42,900 | 48,000 | 53,300  | 57,300  | 62,100  |
|              | 1,010 ~ 1,400 |  | 31,100 | 36,200 | 41,100        | 46,300 | 56,900 | 62,600  | 72,800  | 79,100  |
|              | 1,410 ~ 1,800 |  | 32,400 | 38,200 | <b>43,500</b> | 49,800 | 60,000 | 66,400  | 77,900  | 84,600  |
|              | 1,810 ~ 2,200 |  | 34,000 | 40,500 | 47,500        | 55,000 | 64,100 | 70,900  | 82,600  | 89,700  |
|              | 2,210 ~ 2,600 |  | 36,200 | 42,900 | 50,900        | 60,400 | 69,000 | 79,700  | 88,500  | 98,100  |
|              | 2,610 ~ 3,000 |  | 37,900 | 47,100 | 54,000        | 63,800 | 73,100 | 84,300  | 93,700  | 103,800 |
|              | 3,010 ~ 3,400 |  | 40,500 | 50,100 | 58,900        | 69,400 | 79,400 | 91,900  | 102,200 | 113,400 |
|              | 3,410 ~ 3,800 |  | 43,200 | 53,200 | 64,000        | 75,100 | 85,800 | 99,400  | 110,800 | -       |
|              | 3,810 ~ 4,000 |  | 45,800 | 56,200 | 69,000        | 80,800 | 92,200 | 107,000 | -       | -       |

- 幅・高さとも10mm単位でオーダーできます。 ● 最大12㎡まで製作できます。
- レールジョイント仕様は、製作可能寸法(幅)2,010~5,000mmとなります。
- 最大高さは6,000mmまで製作できます。価格についてはお近くの支店・営業所までお問い合わせください。

| 製作範囲      |   |
|-----------|---|
| コード & バトン | 全サイズ製作可能<br>製品取付高さ3,010mm以上は操作バトンでの開閉不可<br>角度調整のみ |
| バトン       | □の範囲内の全サイズ製作可能                                    |

対応機種

| 標準      |        | オーバーラップ                |
|---------|--------|------------------------|
| デュアル100 | デュアル80 | デュアル<br>オーバーラップ<br>100 |
| ●       | ●      | ●                      |

部品カラー



ボトムコード仕様

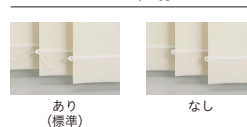

バランスウェイト仕様

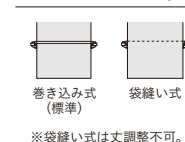

パーチカルブラインド

# コルトシークル [遮光]

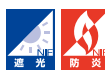

透過度ランク

遮光    プライベート    ミディアム    シースルー

ポリエステル100% F☆☆☆☆    100mm幅    80mm幅



右 | パーチカルブラインド デュアル100 コード&ボタンタイプTF-8146 クールホワイト  
左 | ロールスクリーン 標準チェーンタイプTR-6174 アッシュグレー

部品カラー：ホワイト



デュアルオーバーラップ  
レールジョイントの  
詳細、価格については  
パーチカルブラインド  
カタログでご確認ください。



たたみ代計算ツールは  
こちらから。



カラーシミュレーション  
事例写真をお好みの  
生地色に変換できます。

標準タイプ コード&バトン/バトン デュアル100 ルーバー幅:100mm

■ ウォッシュャブル生地 TF-8146~TF-8160

| コード & バトンタイプ | 幅(mm)       |  | 300    | 1,210  | 1,610         | 2,010  | 2,410  | 2,810  | 3,210   | 3,610   |
|--------------|-------------|--|--------|--------|---------------|--------|--------|--------|---------|---------|
|              | 高さ(mm)      |  | ~1,200 | ~1,600 | ~2,000        | ~2,400 | ~2,800 | ~3,200 | ~3,600  | ~4,000  |
| バトンタイプ       | 500~1,000   |  | 28,800 | 34,700 | 39,600        | 44,700 | 50,100 | 55,600 | 60,300  | 65,900  |
|              | 1,010~1,400 |  | 33,100 | 38,100 | 43,500        | 49,400 | 59,600 | 65,400 | 73,200  | 80,500  |
|              | 1,410~1,800 |  | 34,500 | 40,500 | <b>46,300</b> | 53,100 | 64,000 | 70,700 | 78,800  | 87,000  |
|              | 1,810~2,200 |  | 36,300 | 43,200 | 51,300        | 58,100 | 69,000 | 75,700 | 85,100  | 94,000  |
|              | 2,210~2,600 |  | 38,500 | 46,300 | 54,800        | 64,600 | 74,000 | 84,500 | 93,800  | 103,900 |
|              | 2,610~3,000 |  | 40,300 | 50,000 | 58,900        | 68,500 | 78,900 | 90,100 | 100,100 | 110,700 |

■ 非ウォッシュャブル生地 TF-8546~TF-8560

単位：円(税別)

| コード & バトンタイプ | 幅(mm)       |  | 300    | 1,210  | 1,610         | 2,010  | 2,410  | 2,810  | 3,210  | 3,610   |
|--------------|-------------|--|--------|--------|---------------|--------|--------|--------|--------|---------|
|              | 高さ(mm)      |  | ~1,200 | ~1,600 | ~2,000        | ~2,400 | ~2,800 | ~3,200 | ~3,600 | ~4,000  |
| バトンタイプ       | 500~1,000   |  | 27,600 | 33,100 | 37,200        | 42,400 | 47,300 | 52,500 | 56,500 | 61,100  |
|              | 1,010~1,400 |  | 32,000 | 36,300 | 40,600        | 46,500 | 57,400 | 62,500 | 69,500 | 76,600  |
|              | 1,410~1,800 |  | 33,300 | 38,000 | <b>42,600</b> | 49,500 | 60,800 | 66,100 | 73,800 | 81,600  |
|              | 1,810~2,200 |  | 34,900 | 40,100 | 47,400        | 54,100 | 64,300 | 70,100 | 78,900 | 87,300  |
|              | 2,210~2,600 |  | 37,000 | 42,800 | 50,200        | 59,600 | 68,400 | 78,500 | 87,100 | 96,500  |
|              | 2,610~3,000 |  | 38,700 | 46,400 | 53,200        | 62,700 | 72,600 | 83,100 | 92,200 | 102,200 |

- 幅・高さとも10mm単位でオーダーできます。
- レールジョイント仕様は、製作可能寸法(幅)2,010~5,000mmとなります。

| 製作範囲      |          |
|-----------|----------|
| コード & バトン | 全サイズ製作可能 |
| バトン       | 全サイズ製作可能 |

標準タイプ コード&バトン/バトン デュアル80 ルーバー幅:80mm

■ ウォッシュャブル生地 TF-8146~TF-8160

| コード & バトンタイプ | 幅(mm)       |  | 300    | 1,210  | 1,610         | 2,010  | 2,410  | 2,810   | 3,210   | 3,610   |
|--------------|-------------|--|--------|--------|---------------|--------|--------|---------|---------|---------|
|              | 高さ(mm)      |  | ~1,200 | ~1,600 | ~2,000        | ~2,400 | ~2,800 | ~3,200  | ~3,600  | ~4,000  |
| バトンタイプ       | 500~1,000   |  | 32,700 | 38,300 | 44,000        | 49,600 | 55,700 | 61,800  | 67,100  | 73,500  |
|              | 1,010~1,400 |  | 35,200 | 41,800 | 48,300        | 54,100 | 64,900 | 71,800  | 83,200  | 90,400  |
|              | 1,410~1,800 |  | 37,100 | 44,800 | <b>51,300</b> | 58,800 | 69,600 | 78,100  | 90,100  | 98,300  |
|              | 1,810~2,200 |  | 39,300 | 47,800 | 56,300        | 64,900 | 75,800 | 84,200  | 96,900  | 105,700 |
|              | 2,210~2,600 |  | 41,700 | 50,800 | 60,900        | 71,800 | 82,000 | 94,000  | 104,400 | 115,700 |
|              | 2,610~3,000 |  | 43,900 | 55,200 | 64,700        | 76,400 | 87,400 | 100,300 | 111,600 | 123,400 |

■ 非ウォッシュャブル生地 TF-8546~TF-8560

単位：円(税別)

| コード & バトンタイプ | 幅(mm)       |  | 300    | 1,210  | 1,610         | 2,010  | 2,410  | 2,810  | 3,210   | 3,610   |
|--------------|-------------|--|--------|--------|---------------|--------|--------|--------|---------|---------|
|              | 高さ(mm)      |  | ~1,200 | ~1,600 | ~2,000        | ~2,400 | ~2,800 | ~3,200 | ~3,600  | ~4,000  |
| バトンタイプ       | 500~1,000   |  | 31,300 | 36,300 | 41,000        | 46,600 | 52,100 | 57,900 | 62,300  | 67,400  |
|              | 1,010~1,400 |  | 33,700 | 39,300 | 44,700        | 50,300 | 61,700 | 68,000 | 79,100  | 85,800  |
|              | 1,410~1,800 |  | 35,100 | 41,600 | <b>47,300</b> | 54,100 | 65,100 | 72,200 | 84,600  | 91,800  |
|              | 1,810~2,200 |  | 37,000 | 44,000 | 51,700        | 59,700 | 69,600 | 77,000 | 89,700  | 97,500  |
|              | 2,210~2,600 |  | 39,300 | 46,600 | 55,200        | 65,600 | 74,900 | 86,500 | 96,100  | 106,500 |
|              | 2,610~3,000 |  | 41,100 | 51,100 | 58,600        | 69,300 | 79,300 | 91,600 | 101,700 | 112,600 |

- 幅・高さとも10mm単位でオーダーできます。
- レールジョイント仕様は、製作可能寸法(幅)2,010~5,000mmとなります。

| 製作範囲      |          |
|-----------|----------|
| コード & バトン | 全サイズ製作可能 |
| バトン       | 全サイズ製作可能 |

対応機種

| 標準      | オーバーラップ                |
|---------|------------------------|
| デュアル100 | デュアル<br>オーバーラップ<br>100 |

部品カラー



ボトムコード仕様

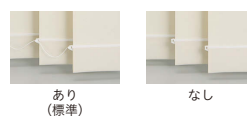

バランスウェイト仕様

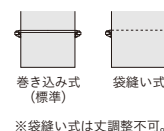

# PLEATS SCREEN

プリーツスクリーン

コルト扇 P.50

コルトシークル(遮光) P.52

こんなところにおすすめ！



掃出窓



腰高窓

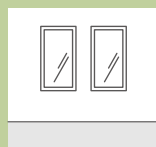

小窓



収納

プリーツスクリーン





# 01 窓の種類や使い方に合わせて選べる簡単な操作方法

## ツインワンチェーンタイプ チェーンタイプ

チェーンを引いて操作します。  
チェーンを少し引くと自動的に下がります。



## コードツインタイプ コードタイプ

コードを引いて操作します。  
コンパクトなメカなのでスリット窓や  
小窓にもおすすめです。



操作動画は  
こちらから

# 02 プリーツスクリーンのメリット・デメリット

## メリット

上下で調光できるため、  
採光しながら外の視線をカット

標準仕様

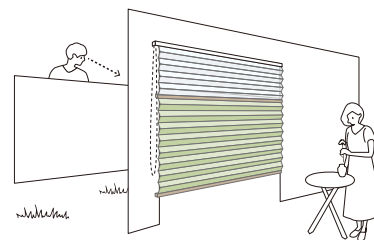

反転仕様(オプション)

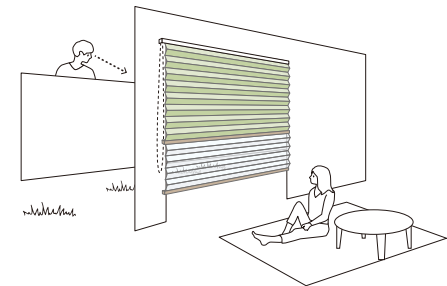

## デメリット

### たたみ代が大きい

・たたみ代の目安はQRコード  
からご確認いただけます。

たたみ代計算ツールは  
こちらから

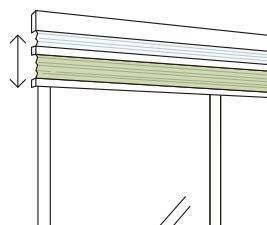

### スクリーンジョイント

・制作幅2,005mm以上は  
スクリーンジョイント仕様  
になります。  
・中央は生地が重なり、  
山なりになります。

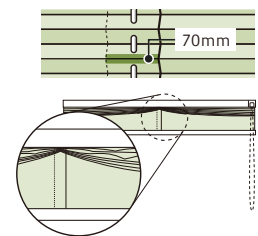

その他の  
メリット・デメリットは  
こちらから

# 03 お手入れ方法

スクリーンは水洗いできません。  
日頃のお手入れは、はたきやハンドモップで  
ほこりを落とすようにしてください。

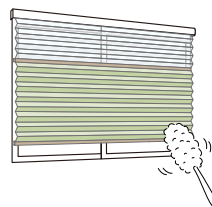

# スクリーンの透過度について

夜間外から室内がどのくらい見えるかなど  
気になる透け感の目安をご確認ください。

## 遮光



|   |
|---|
| <b>遮光 1 級</b>                                   |
| 人の顔の表情が識別できないレベル<br>(遮光率)99.99%以上               |
| <b>遮光 2 級</b>                                   |
| 人の顔あるいは表情がわかるレベル<br>(遮光率)99.80%以上、99.99%未満      |
| <b>遮光 3 級</b>                                   |
| 人の表情はわかるが、事務作業には暗いレベル<br>(遮光率)99.40%以上、99.80%未満 |

### 遮光1級の5段階分類

| 表記           | 目視度合 (イメージ) | 状態説明                           |
|--------------|-------------|--------------------------------|
| 遮光 1 級 (A++) |             | 生地からほとんど光を感じません。               |
| 遮光 1 級 (A+)  |             | 生地からわずかに光を感じます。                |
| 遮光 1 級 (A)   |             | 生地から光を感じるが、生地の織り組織や色は分かりません。   |
| 遮光 1 級 (B)   |             | 生地から光を感じ、生地の織り組織や色も分かります。      |
| 遮光 1 級 (C)   |             | 生地全体は薄明るく見えるが、人の表情が識別できない暗さです。 |

遮光率99.99%以上の遮光1級は「人の表情が識別できないレベル」の暗さを担保していますが、人の視覚は非常に敏感で、かすかな光も捉えることができるためNIFではNIF法に基づき遮光1級を更に5段階に分類し表記しております。

#### ◆NIF法

暗室内の電照パネル上に遮光1級のカーテンなどの試験体をかざし、全体的な光の透過の見え方、光漏れの有無や多寡を目視で判定し、光を遮蔽する度合により区分します。  
※NIFは(一社)日本インテリア協会の略称です。

### 室内から室外の見え方



遮光 2 級

## プライベート

|  | 室内から室外の見え方              | 室外から室内の見え方              |
|--|-------------------------|-------------------------|
|  | 室内から室外にある物の形はほとんどわからない。 | 室外から室内にある物の形はほとんどわからない。 |
|  | 室内から室外にある物の形はほとんどわからない。 | 室外から室内にある物の形はほとんどわからない。 |

※どの色でも昼夜問わず室外から室内の様子が見られる心配はありません。また、遮光と違い昼間ある程度日の光を室内に取り込みます。  
※昼間、日の光を室内に取り込める程度はスクリーンの色で異なります。ホワイトや淡い色のスクリーンほど、日の光を多く取り込みます。



プライベート

## ミディアム

|  | 室内から室外の見え方             | 室外から室内の見え方             |
|--|------------------------|------------------------|
|  | 室内から室外にある物の形はぼんやりとわかる。 | 室外から室内にある物の形はぼんやりとわかる。 |
|  | 室内から室外にある物の形はぼんやりとわかる。 | 室外から室内にある物の形はわかる。      |

※スクリーンの種類、色によって見え方は異なります。  
※暗いところから、明るいところを見る方が中が見えやすいため、夜間の方が室内が見えやすくなります。  
※ブラックやダークブラウンなど、濃い色のスクリーンは室内の様子が他の色に比べて見えやすくなります。



ミディアム

## シースルー

|  | 室内から室外の見え方          | 室外から室内の見え方          |
|--|---------------------|---------------------|
|  | 室内から室外にある物の色や形がわかる。 | 室外から室内にある物の形はわかる。   |
|  | 室内から室外にある物の色や形がわかる。 | 室外から室内にある物の色や形がわかる。 |

※スクリーンの種類、色によって見え方は異なります。  
※暗いところから、明るいところを見る方が中が見えやすいため、夜間の方が室内が見えやすくなります。



シースルー

透過度シミュレーション  
夜間の生地の透け感を  
確認できます。



室内から室外の見える方



室外から室内の見える方



室外から室内の見える方



※透過度は弊社の確認方法に基づくものであり、実際の使用時と必ずしも一致するものではありません。生地選定の際の目安としてご活用ください。

# 製品納まり・ご注文方法

## ■ 枠外正面付(壁付)



全開時の納まり



上部



斜めからの見え方



下部

## ■ 枠内天井付



全開時の納まり



上部



斜めからの見え方



下部

## ■ ボックス内天井付



全開時の納まり



上部



斜めからの見え方



下部

## ご注文方法

01 ご希望の製品名をご指定ください。 (例) しおり 25 ツインワンチェーン

02 スクリーン品番をご指定ください。 (例) TP-8046

- ※「ツインスタイル」の場合、厚地スクリーンのご指定により薄地(シア)スクリーンは決まります。詳細はスクリーンサンプルページでご確認ください。
- ※「ツインスタイル」の場合、ご指定のない場合は「標準仕様(上部スクリーンが薄地、下部スクリーンが厚地)」になります。「反転仕様(上部スクリーンが厚地、下部スクリーンが薄地)」をご希望の場合は「反転仕様」とご指定ください。

03 製品サイズ(幅・高さ)をご指定ください。 (例) 幅1,000mm、高さ1,000mm

- ※製品によって、幅・高さの比率制限が異なります。詳細は価格表下段でご確認ください。
- ※幅は5mm単位、高さは10mm単位でご指定ください。

04 操作位置をご指定ください。 (例) 右操作

室内から見て

右操作  左操作

※高窓等、製品高さよりも高い位置に取付ける場合は、別途チェーン長さを10mm単位でご指定ください。

#### ■ ボールチェーンの長さ

ツインワンチェーンタイプ、チェーンタイプ

| 製品高さ (H)      | チェーン長さ  | 製品高さ (H)      | チェーン長さ  |
|---------------|---------|---------------|---------|
| ～800mm        | 650mm   | 1,610～1,800mm | 1,400mm |
| 810～1,000mm   | 750mm   | 1,810～2,200mm | 1,600mm |
| 1,010～1,200mm | 900mm   | 2,210～2,600mm | 1,800mm |
| 1,210～1,400mm | 1,100mm | 2,610～2,800mm | 2,000mm |
| 1,410～1,600mm | 1,300mm | 2,810～3,000mm | 2,200mm |

05 部品カラーをご指定ください。 (例) 木目ライト

ホワイト(標準)  木目ホワイト  木目ライト  木目ミディアム  木目ブラウン  木目ダーク



※特にご指定のない場合はホワイトになります。カラーを変更したい場合はご指定ください。

06 台数をご指定ください。 (例) 1台

※複数台を並べて取り付ける場合は「連窓(れんそう)」をご指定ください。

07 必要なオプションをご指定ください。 ▶ オプションの詳細はP.75

ボトムクッション  コード止めS  ブラケットスペーサー12 / ブラケットスペーサー22

プリーツスクリーン

# コルト<sup>せん</sup>扇



ポリエステル100% F☆☆☆☆

透過度ランク

遮光    プライベート    **ミディアム**    シースルー



しおり25 ツインワンチェーン 下生地：TP-8056 チョコレート 上生地：TP-8132 オフホワイト 部品カラー：木目ブラウン

撮影協力/大建工業

**DAIKEN**

畳/大建工業(清流 21 小麦色)

カラーシミュレーション

事例写真をお好みの  
生地色に変換できます。



### しおり25 ツインワンチェーンタイプ

|                |             | 単位：円(税別)    |               |                 |                 |  |
|----------------|-------------|-------------|---------------|-----------------|-----------------|--|
| 高さ(mm) \ 幅(mm) | 390<br>~495 | 500<br>~800 | 805<br>~1,200 | 1,205<br>~1,600 | 1,605<br>~2,000 |  |
| 300 ~ 600      | 23,400      | 23,400      | 27,200        | 36,200          | 39,000          |  |
| 610 ~ 1,000    | 28,700      | 28,700      | 33,400        | 43,400          | 46,600          |  |
| 1,010 ~ 1,400  | 34,000      | 34,000      | 39,800        | 50,800          | 54,200          |  |
| 1,410 ~ 1,800  | 39,400      | 39,400      | 46,200        | 56,200          | <b>59,400</b>   |  |
| 1,810 ~ 2,200  | —           | 44,800      | 52,500        | 63,200          | 66,700          |  |
| 2,210 ~ 2,600  | —           | 50,200      | 56,400        | 67,900          | 73,000          |  |
| 2,610 ~ 3,000  | —           | 55,600      | 60,300        | 72,600          | 79,200          |  |

- 幅：高さ=1：6を限度とします。
- 幅は5mm単位、高さは10mm単位でオーダーできます。

### しおり25 コードツインタイプ

|                |             | 単位：円(税別)      |                 |                 |  |
|----------------|-------------|---------------|-----------------|-----------------|--|
| 高さ(mm) \ 幅(mm) | 240<br>~800 | 805<br>~1,200 | 1,205<br>~1,600 | 1,605<br>~2,000 |  |
| 300 ~ 600      | 19,000      | 22,800        | 27,400          | 30,200          |  |
| 610 ~ 1,000    | 24,300      | 29,000        | 34,600          | 37,800          |  |
| 1,010 ~ 1,400  | 29,600      | 35,400        | 42,000          | 45,400          |  |
| 1,410 ~ 1,800  | 35,000      | 41,800        | —               | —               |  |
| 1,810 ~ 2,200  | 40,400      | 48,100        | —               | —               |  |
| 2,210 ~ 2,600  | 45,800      | 52,000        | —               | —               |  |
| 2,610 ~ 3,000  | 51,200      | 55,900        | —               | —               |  |

- 幅：高さ=1：8を限度とします。
- 幅は5mm単位、高さは10mm単位でオーダーできます。

### しおり25 チェーンタイプ

|                |             | 単位：円(税別)    |               |                 |                 |                 |                 |                 |  |
|----------------|-------------|-------------|---------------|-----------------|-----------------|-----------------|-----------------|-----------------|--|
| 高さ(mm) \ 幅(mm) | 330<br>~495 | 500<br>~800 | 805<br>~1,200 | 1,205<br>~1,600 | 1,605<br>~2,000 | 2,005<br>~2,400 | 2,405<br>~2,800 | 2,805<br>~3,000 |  |
| 300 ~ 600      | 12,200      | 12,200      | 15,000        | 17,800          | 20,300          | 24,900          | 29,100          | 33,600          |  |
| 610 ~ 1,000    | 15,700      | 15,700      | 18,900        | 22,000          | 24,700          | 30,800          | 35,500          | 40,800          |  |
| 1,010 ~ 1,400  | 19,300      | 19,300      | 22,900        | 26,300          | 29,000          | 36,500          | 41,900          | 47,900          |  |
| 1,410 ~ 1,800  | 22,700      | 22,700      | 26,800        | 30,400          | <b>33,300</b>   | 42,400          | 48,200          | 55,100          |  |
| 1,810 ~ 2,200  | —           | 26,300      | 30,900        | 34,700          | 37,700          | 48,100          | 54,600          | 62,300          |  |
| 2,210 ~ 2,600  | —           | 29,700      | 34,800        | 38,900          | 41,900          | 53,900          | 60,900          | 69,500          |  |
| 2,610 ~ 3,000  | —           | 33,200      | 38,700        | 43,200          | 46,200          | 59,600          | 67,200          | 76,800          |  |

- 幅：高さ=1：6を限度とします。
- 製品幅が2,005mm以上の場合、スクリーンはジョイント仕様になります。
- 幅は5mm単位、高さは10mm単位でオーダーできます。

### しおり25 コードタイプ

|                |             | 単位：円(税別)      |                 |                 |  |
|----------------|-------------|---------------|-----------------|-----------------|--|
| 高さ(mm) \ 幅(mm) | 240<br>~800 | 805<br>~1,200 | 1,205<br>~1,600 | 1,605<br>~2,000 |  |
| 300 ~ 600      | 10,200      | 12,700        | 15,200          | 17,900          |  |
| 610 ~ 1,000    | 13,600      | 16,100        | 19,100          | 21,700          |  |
| 1,010 ~ 1,400  | 17,100      | 19,700        | 23,000          | 25,600          |  |
| 1,410 ~ 1,800  | 20,600      | 23,200        | 26,800          | <b>27,600</b>   |  |
| 1,810 ~ 2,200  | 24,100      | 26,700        | 30,800          | 31,600          |  |
| 2,210 ~ 2,600  | 27,600      | 30,200        | 32,200          | 34,000          |  |
| 2,610 ~ 3,000  | 31,200      | 33,600        | 33,700          | 36,400          |  |

- 幅：高さ=1：8を限度とします。
- 幅は5mm単位、高さは10mm単位でオーダーできます。

#### スクリーンジョイント仕様

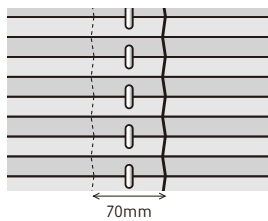

製品幅が2,005mm以上の  
場合、スクリーンは中央で  
2枚重ね合わせになります。

#### たたみ上げ時の注意

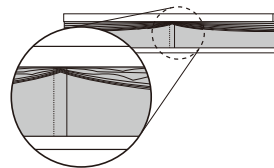

中央のスクリーンジョイント部は  
重なるの厚みにより畳み上げると  
図のように山なりになります。



コルト扇シリーズは独特の風合いを出すため、  
不織布に特有の粗密感を持たせています。  
そのため、プリーツの山が水平に揃わない部分  
が生じることがあります。

プリーツスクリーンはウォッシュアブル生地ではありませんので、洗濯はできません。

#### 対応機種

|   | ツインタイプ        |                 | シングルタイプ |        |              |
|---|---------------|-----------------|---------|--------|--------------|
|   | コードツイン<br>タイプ | コードレス<br>ツインタイプ | チェーンタイプ | コードタイプ | コードレス<br>タイプ |
| ● | ●             | ●               | ●       | ●      | ●            |

#### 部品カラー



コードレスタイプの詳細、価格については  
プリーツスクリーンカタログでご確認ください。

プリーツスクリーン

# コルトシーケル [遮光]



ポリエステル100% F☆☆☆☆

透過度ランク

遮光 プライベート ミディアム シースルー

プリーツスクリーン



しおり25 ツインワンチェーン 下生地：TP-8095 ホワイト 上生地：TP-8132 オフホワイト 部品カラー：ホワイト

撮影協力/大建工業

**DAIKEN**

畳/大建工業(清流 12 栗色)

撮影協力/コイズミ照明

**KOIZUMI**

スタンドライト(畳上)/コイズミ照明(フロアスタンド AT51163)

カラーシミュレーション

事例写真をお好みの生地色に変換できます。





## しおり25 ツインワンチェーンタイプ

|                |              | 単位：円(税別)     |                |                  |                  |  |
|----------------|--------------|--------------|----------------|------------------|------------------|--|
| 高さ(mm) \ 幅(mm) | 390<br>~ 495 | 500<br>~ 800 | 805<br>~ 1,200 | 1,205<br>~ 1,600 | 1,605<br>~ 2,000 |  |
| 300 ~ 600      | 27,100       | 27,100       | 31,400         | 40,400           | 43,900           |  |
| 610 ~ 1,000    | 34,500       | 34,500       | 39,800         | 49,900           | 55,000           |  |
| 1,010 ~ 1,400  | 39,600       | 39,600       | 48,000         | 59,300           | 63,800           |  |
| 1,410 ~ 1,800  | 45,400       | 45,400       | 56,400         | 66,400           | <b>72,600</b>    |  |
| 1,810 ~ 2,200  | —            | 52,300       | 64,600         | 75,500           | 81,400           |  |
| 2,210 ~ 2,600  | —            | 59,000       | 69,700         | 82,500           | 90,600           |  |
| 2,610 ~ 3,000  | —            | —            | —              | 89,600           | 99,700           |  |

- 幅：高さ=1：6を限度とします。
- 幅は5mm単位、高さは10mm単位でオーダーできます。

## しおり25 チェーンタイプ

|                |              | 単位：円(税別)     |                |                  |                  |                  |                  |                  |  |
|----------------|--------------|--------------|----------------|------------------|------------------|------------------|------------------|------------------|--|
| 高さ(mm) \ 幅(mm) | 330<br>~ 495 | 500<br>~ 800 | 805<br>~ 1,200 | 1,205<br>~ 1,600 | 1,605<br>~ 2,000 | 2,005<br>~ 2,400 | 2,405<br>~ 2,800 | 2,805<br>~ 3,000 |  |
| 300 ~ 600      | 16,000       | 16,000       | 19,100         | 21,500           | 25,200           | 32,400           | 36,900           | 41,700           |  |
| 610 ~ 1,000    | 20,600       | 20,600       | 24,400         | 26,900           | 31,400           | 36,900           | 42,600           | 52,100           |  |
| 1,010 ~ 1,400  | 25,200       | 25,200       | 29,600         | 32,400           | 37,600           | 44,200           | 50,900           | 57,400           |  |
| 1,410 ~ 1,800  | 29,900       | 29,900       | 34,900         | 37,900           | <b>43,700</b>    | 51,400           | 59,100           | 66,400           |  |
| 1,810 ~ 2,200  | —            | 34,500       | 40,200         | 43,300           | 49,900           | 58,700           | 67,400           | 75,400           |  |
| 2,210 ~ 2,600  | —            | 39,100       | 45,500         | 48,900           | 56,000           | 65,900           | 75,600           | 84,400           |  |
| 2,610 ~ 3,000  | —            | —            | —              | 54,500           | 62,200           | 73,200           | 83,900           | 93,400           |  |

- 幅：高さ=1：6を限度とします。
- 幅は5mm単位、高さは10mm単位でオーダーできます。
- 製品幅が2,005mm以上の場合、スクリーンはジョイント仕様になります。

## しおり25 コードツインタイプ

|                |              | 単位：円(税別)       |                  |                  |  |
|----------------|--------------|----------------|------------------|------------------|--|
| 高さ(mm) \ 幅(mm) | 240<br>~ 800 | 805<br>~ 1,200 | 1,205<br>~ 1,600 | 1,605<br>~ 2,000 |  |
| 300 ~ 600      | 22,700       | 27,000         | 31,600           | 35,100           |  |
| 610 ~ 1,000    | 30,100       | 35,400         | 41,100           | 46,200           |  |
| 1,010 ~ 1,400  | 35,200       | 43,600         | 50,500           | 55,000           |  |
| 1,410 ~ 1,800  | 41,000       | 52,000         | —                | —                |  |
| 1,810 ~ 2,200  | 47,900       | 60,200         | —                | —                |  |
| 2,210 ~ 2,600  | 54,600       | 65,300         | —                | —                |  |

- 幅：高さ=1：8を限度とします。
- 幅は5mm単位、高さは10mm単位でオーダーできます。

## しおり25 コードタイプ

|                |              | 単位：円(税別)       |                  |                  |  |
|----------------|--------------|----------------|------------------|------------------|--|
| 高さ(mm) \ 幅(mm) | 240<br>~ 800 | 805<br>~ 1,200 | 1,205<br>~ 1,600 | 1,605<br>~ 2,000 |  |
| 300 ~ 600      | 13,000       | 16,700         | 19,500           | 22,600           |  |
| 610 ~ 1,000    | 17,900       | 21,500         | 25,600           | 29,200           |  |
| 1,010 ~ 1,400  | 22,700       | 26,300         | 30,800           | 34,500           |  |
| 1,410 ~ 1,800  | 27,500       | 31,200         | 36,100           | <b>36,700</b>    |  |
| 1,810 ~ 2,200  | 32,400       | 36,000         | 41,400           | 42,100           |  |
| 2,210 ~ 2,600  | 37,200       | 40,900         | 46,700           | 47,200           |  |
| 2,610 ~ 3,000  | —            | 45,700         | 52,000           | 52,400           |  |

- 幅：高さ=1：8を限度とします。
- 幅は5mm単位、高さは10mm単位でオーダーできます。

### スクリーンジョイント仕様

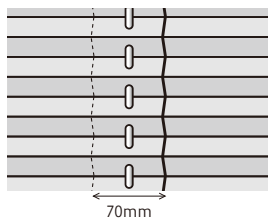

製品幅が2,005mm以上の場合、スクリーンは中央で2枚重ね合わせになります。

### たたみ上げ時の注意

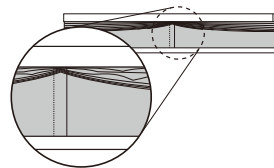

中央のスクリーンジョイント部は重なるの厚みにより畳み上げると図のように山なりになります。

プリーツスクリーンはウォッシュابل生地ではありませんので、洗濯はできません。

### 対応機種

| 対応機種 | ツインタイプ    |             |         | シングルタイプ |          |          |
|------|-----------|-------------|---------|---------|----------|----------|
|      | コードツインタイプ | コードレスツインタイプ | チェーンタイプ | コードタイプ  | コードレスタイプ | コードレスタイプ |
|      | ●         | ●           | ●       | ●       | ●        | ●        |

### 部品カラー

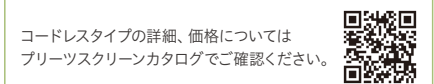

コードレスタイプの詳細、価格についてはプリーツスクリーンカタログでご確認ください。

# ALUMINUM BLIND

アルミブラインド

コルトブラインド(遮熱) P.58

こんなところにおすすめ！



掃出窓



腰高窓

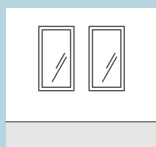

小窓



収納



# 01 設置場所に合わせて選べる機種

## 操作方法



コードを引いて昇降操作を、グリップを回してはねの角度調整を行います。

## 仕様

コルトブラインド25Ⅱ  
ワンポールタイプ



ワンポールタイプの標準仕様。汎用性の高いブラインドです。

コルトブラインド25Ⅱ浴窓  
ワンポールタイプ

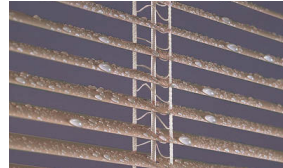

水に強い部品を使用した耐水性の高いブラインドです。

コルトブラインド25Ⅱ浴窓  
テンションワンポールタイプ



ネジの使えないタイル面などに便利な、テンションブラケットタイプです。

操作動画は  
こちらから



# 02 アルミブラインドのメリット・デメリット

## メリット

- 光の取り込み方を自由に調節可能
- スラットは水に強く、水まわりに設置しても安心

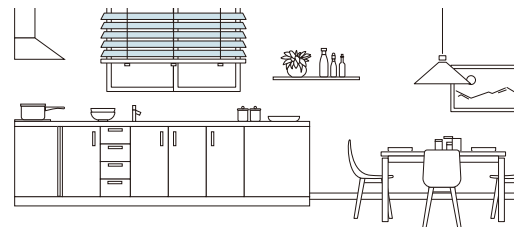

## デメリット

- スラットの角度によって外からの視線が気になることも

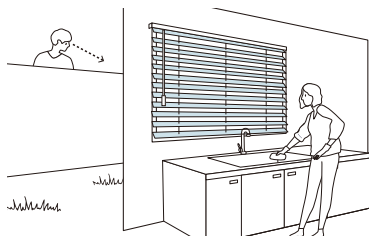

- 風によるスラットのバタつきに注意

- 風の強い日にはブラインドが強くあおられる場合があります。
- オプション部品の振れ止めを使用すれば軽減できます。

▶ オプション P.75

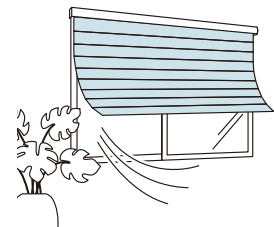

その他の  
メリット・デメリットは  
こちらから



# 03 お手入れ方法

スラットは水拭きでお手入れできます。  
詳しくはQRコードから動画でご確認いただけます。

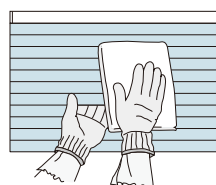

お手入れ方法は  
こちらから



# 製品納まり・ご注文方法

## 枠外正面付(壁付)



全開時の納まり



上部



斜めからの見え方



下部

## 枠内天井付



全開時の納まり



上部



斜めからの見え方



下部

## ボックス内天井付



全開時の納まり



上部

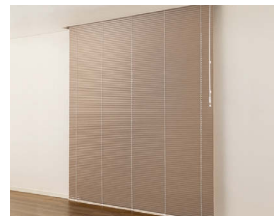

斜めからの見え方



下部

※取付イメージのため、スラット(はね)を水平状態にしています。

## ご注文方法

01 ご希望の製品名をご指定ください。 (例) コルトブラインド25Ⅱ

02 スラット品番をご指定ください。 (例) TB-088

03 製品サイズ(幅・高さ)をご指定ください。 (例) 幅1,000mm、高さ1,000mm

※幅は5mm単位、高さは10mm単位でご指定ください。  
 ※製品の高さ寸法は数ミリ程度の誤差が生じる場合がありますのでご了承ください。

04 操作位置をご指定ください。 (例) 右操作

室内から見て

右操作  左操作

05 取付高さをご指定ください。 (例) 取付高さ 2,000mm

※取付高さの指定がない場合は、製品高さによってボールの長さが決まります。ボールセットの長さが短い場合がありますのでご注意ください。  
 ※高窓等、製品高さよりも高い位置に取付ける場合は、別途ボールの長さ (b) サイズでご指定ください。

| 取付高さ (a)      | 製品高さ     | ボールの長さ(b) |
|---------------|----------|-----------|
| ~1,590mm      | — mm     | 320mm     |
| 1,600~1,990mm | ~1,590mm | 480mm     |
| 2,000~2,190mm | ~1,990mm | 680mm     |
| 2,200~2,390mm | ~2,190mm | 880mm     |
| 2,400~2,590mm | ~2,390mm | 1,080mm   |
| 2,600~2,790mm | ~2,590mm | 1,280mm   |
| 2,800~3,000mm | ~2,790mm | 1,480mm   |
| 3,010~3,200mm | ~3,000mm | 1,680mm   |
| 3,210~3,400mm | ~3,400mm | 1,890mm   |
| 3,410~3,670mm | ~3,670mm | 2,280mm   |
| 3,680~3,870mm | ~3,870mm | 2,480mm   |
| 3,880~4,070mm | ~4,070mm | 2,680mm   |
| 4,080~4,270mm | ~4,270mm | 2,880mm   |
| 4,280~4,470mm | ~4,470mm | 3,080mm   |
| 4,480~4,670mm | ~4,670mm | 3,280mm   |
| 4,680~4,870mm | ~4,870mm | 3,480mm   |
| 4,880~5,000mm | ~5,000mm | 3,690mm   |

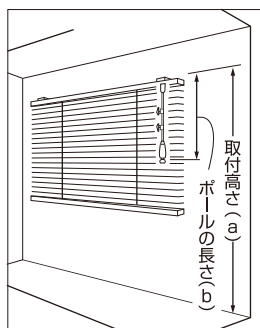

(a) …ブラケットの上面から床まで  
 (b) …ブラケットの上面からボールグリップの下部まで

※ボールの長さが1,480mm以上の場合はジョイント仕様になります。

06 台数をご指定ください。 (例) 1台

※複数台を並べて取り付ける場合は「連窓(れんそう)」とご指定ください。

07 必要なオプションをご指定ください。 ▶ オプションの詳細はP75

カーテンレール取付金具  ブラケットスペーサー12 / ブラケットスペーサー22  
 振れ止め  取付補助金具No.11

アルミブラインド

# コルトブラインドⅡ



コルトブラインド25Ⅱ 浴窓ワンポールタイプTB-077 ソフトブルー

## コルトブラインド25Ⅱ ワンポールタイプ

| 25mm幅          |             | 遮熱スラットも同価格    |                 |                 |                 |                 |                 |                 |                 |                 |                 |                 | 単位：円(税別) |
|----------------|-------------|---------------|-----------------|-----------------|-----------------|-----------------|-----------------|-----------------|-----------------|-----------------|-----------------|-----------------|----------|
| 高さ(mm) \ 幅(mm) | 280<br>~800 | 805<br>~1,000 | 1,005<br>~1,200 | 1,205<br>~1,400 | 1,405<br>~1,600 | 1,605<br>~1,800 | 1,805<br>~2,000 | 2,005<br>~2,200 | 2,205<br>~2,400 | 2,405<br>~2,600 | 2,605<br>~2,800 | 2,805<br>~3,000 |          |
| 110 ~ 800      | 15,700      | 16,400        | 17,200          | 18,400          | 19,600          | 20,900          | 22,900          | 24,900          | 26,000          | 27,100          | 27,900          | 28,900          |          |
| 810 ~ 1,000    | 16,100      | 16,800        | 18,000          | 19,100          | 20,300          | 21,700          | 24,200          | 25,300          | 27,000          | 27,900          | 28,800          | 29,900          |          |
| 1,010 ~ 1,200  | 16,800      | 17,800        | 18,700          | 20,200          | 21,400          | 22,400          | 25,000          | 26,300          | 27,600          | 29,600          | 30,900          | 31,900          |          |
| 1,210 ~ 1,400  | 17,800      | 18,600        | 19,500          | 21,300          | 22,700          | 24,000          | 26,500          | 28,300          | 29,900          | 31,700          | 33,200          | 34,700          |          |
| 1,410 ~ 1,600  | 18,600      | 19,100        | 20,600          | 22,700          | 24,400          | 25,500          | 28,500          | 30,200          | 31,800          | 34,000          | 35,500          | 37,200          |          |
| 1,610 ~ 1,800  | 19,400      | 20,100        | 21,900          | 24,100          | 25,600          | <b>26,800</b>   | 30,500          | 32,200          | 34,000          | 36,200          | 37,800          | 39,300          |          |
| 1,810 ~ 2,000  | 20,200      | 21,000        | 22,800          | 25,100          | 27,000          | 28,600          | 31,800          | 34,100          | 36,500          | 38,200          | 40,000          | 42,100          |          |
| 2,010 ~ 2,200  | 21,400      | 21,900        | 23,700          | 26,300          | 28,800          | 29,900          | 33,600          | 36,400          | 38,700          | 40,600          | 42,600          | 44,900          |          |
| 2,210 ~ 2,400  | 22,600      | 22,900        | 24,800          | 27,900          | 30,300          | 31,600          | 35,700          | 38,600          | 40,800          | 42,600          | 44,900          | -               |          |
| 2,410 ~ 2,600  | 23,400      | 24,100        | 26,300          | 28,900          | 31,800          | 33,400          | 37,900          | 40,600          | 42,800          | 44,900          | -               | -               |          |
| 2,610 ~ 2,800  | 24,100      | 25,100        | 27,400          | 30,400          | 33,200          | 35,200          | 39,500          | 42,400          | 44,900          | -               | -               | -               |          |
| 2,810 ~ 3,000  | 25,000      | 26,000        | 28,200          | 31,300          | 34,400          | 36,700          | 41,200          | 44,200          | -               | -               | -               | -               |          |
| 3,010 ~ 3,200  | 25,800      | 26,800        | 29,100          | 32,400          | 35,800          | 38,100          | 42,600          | -               | -               | -               | -               | -               |          |
| 3,210 ~ 3,400  | 26,700      | 27,600        | 30,200          | 33,400          | 36,700          | 39,500          | 44,400          | -               | -               | -               | -               | -               |          |
| 3,410 ~ 3,600  | 27,500      | 28,500        | 31,200          | 34,800          | 38,500          | 40,900          | -               | -               | -               | -               | -               | -               |          |
| 3,610 ~ 3,800  | 28,300      | 29,100        | 32,200          | 35,800          | 39,500          | 42,600          | -               | -               | -               | -               | -               | -               |          |
| 3,810 ~ 4,000  | 29,300      | 30,200        | 33,300          | 37,200          | 40,800          | -               | -               | -               | -               | -               | -               | -               |          |
| 4,010 ~ 4,200  | 30,900      | 31,600        | 34,700          | 38,500          | 42,300          | -               | -               | -               | -               | -               | -               | -               |          |
| 4,210 ~ 4,400  | 32,600      | 33,400        | 36,500          | 40,000          | -               | -               | -               | -               | -               | -               | -               | -               |          |
| 4,410 ~ 4,600  | 34,400      | 35,100        | 38,200          | 41,400          | -               | -               | -               | -               | -               | -               | -               | -               |          |
| 4,610 ~ 4,800  | 35,500      | 36,200        | 39,800          | 42,700          | -               | -               | -               | -               | -               | -               | -               | -               |          |
| 4,810 ~ 5,000  | 37,300      | 38,000        | 41,400          | 43,700          | -               | -               | -               | -               | -               | -               | -               | -               |          |

● 幅は5mm単位、高さは10mm単位で、最大面積 7㎡までオーダーできます。

## コルトブラインド25Ⅱ 浴窓ワンポールタイプ

| 25mm幅          |             | 遮熱スラットも同価格    |                 |                 |                 |                 |                 |                 |                 |                 |                 |                 | 単位：円(税別) |
|----------------|-------------|---------------|-----------------|-----------------|-----------------|-----------------|-----------------|-----------------|-----------------|-----------------|-----------------|-----------------|----------|
| 高さ(mm) \ 幅(mm) | 280<br>~800 | 805<br>~1,000 | 1,005<br>~1,200 | 1,205<br>~1,400 | 1,405<br>~1,600 | 1,605<br>~1,800 | 1,805<br>~2,000 | 2,005<br>~2,200 | 2,205<br>~2,400 | 2,405<br>~2,600 | 2,605<br>~2,800 | 2,805<br>~3,000 |          |
| 110 ~ 800      | 17,300      | 18,100        | 19,500          | 20,700          | 22,100          | 23,300          | 25,700          | 27,200          | 28,500          | 29,600          | 30,500          | 31,700          |          |
| 810 ~ 1,000    | 17,900      | 18,900        | 20,200          | 21,400          | 22,900          | 24,100          | 26,400          | 28,100          | 29,000          | 30,600          | 31,600          | 32,900          |          |
| 1,010 ~ 1,200  | 18,700      | 19,600        | 20,700          | 22,400          | 24,000          | 25,100          | 27,600          | 29,000          | 30,300          | 32,400          | 33,900          | 35,100          |          |
| 1,210 ~ 1,400  | 19,400      | 20,300        | 21,700          | 23,500          | 25,600          | 26,700          | 29,300          | 31,200          | 32,500          | 34,500          | 36,200          | 37,900          |          |
| 1,410 ~ 1,600  | 20,300      | 21,300        | 22,900          | 25,100          | 27,200          | 28,500          | 31,700          | 33,200          | 34,800          | 37,300          | 38,900          | 40,800          |          |
| 1,610 ~ 1,800  | 21,200      | 22,200        | 24,200          | 26,400          | 28,500          | <b>29,900</b>   | 33,400          | 35,400          | 37,300          | 39,800          | 41,700          | 43,300          |          |
| 1,810 ~ 2,000  | 22,200      | 23,500        | 25,100          | 27,800          | 30,200          | 31,800          | 35,500          | 37,400          | 40,100          | 42,100          | 44,000          | 46,300          |          |
| 2,010 ~ 2,200  | 23,500      | 25,100        | 27,400          | 29,000          | 31,900          | 33,700          | 37,400          | 40,000          | 42,400          | 44,300          | 46,700          | 49,000          |          |
| 2,210 ~ 2,400  | 24,700      | 25,700        | 27,800          | 30,600          | 33,400          | 35,500          | 39,600          | 42,300          | 44,700          | 47,100          | 49,200          | -               |          |
| 2,410 ~ 2,600  | 25,600      | 26,400        | 28,800          | 31,700          | 34,800          | 36,800          | 41,400          | 44,200          | 46,700          | 49,600          | -               | -               |          |
| 2,610 ~ 2,800  | 26,400      | 27,600        | 29,900          | 33,300          | 36,400          | 38,800          | 43,300          | 46,400          | 49,200          | -               | -               | -               |          |
| 2,810 ~ 3,000  | 27,400      | 28,600        | 30,900          | 34,500          | 37,900          | 40,300          | 45,100          | 48,300          | -               | -               | -               | -               |          |
| 3,010 ~ 3,200  | 28,500      | 29,600        | 32,000          | 35,700          | 39,100          | 41,700          | 46,700          | -               | -               | -               | -               | -               |          |
| 3,210 ~ 3,400  | 29,000      | 30,300        | 33,200          | 36,500          | 40,500          | 43,100          | 48,500          | -               | -               | -               | -               | -               |          |
| 3,410 ~ 3,600  | 30,300      | 31,100        | 34,400          | 38,000          | 42,100          | 44,800          | -               | -               | -               | -               | -               | -               |          |
| 3,610 ~ 3,800  | 30,900      | 31,900        | 35,400          | 38,900          | 43,300          | 46,500          | -               | -               | -               | -               | -               | -               |          |
| 3,810 ~ 4,000  | 32,000      | 33,100        | 36,400          | 40,600          | 44,700          | -               | -               | -               | -               | -               | -               | -               |          |
| 4,010 ~ 4,200  | 33,700      | 35,000        | 38,900          | 42,600          | 46,700          | -               | -               | -               | -               | -               | -               | -               |          |
| 4,210 ~ 4,400  | 35,000      | 36,600        | 40,600          | 44,700          | -               | -               | -               | -               | -               | -               | -               | -               |          |
| 4,410 ~ 4,600  | 36,600      | 38,200        | 42,400          | 46,500          | -               | -               | -               | -               | -               | -               | -               | -               |          |
| 4,610 ~ 4,800  | 38,200      | 40,100        | 44,400          | 48,900          | -               | -               | -               | -               | -               | -               | -               | -               |          |
| 4,810 ~ 5,000  | 40,100      | 41,600        | 46,300          | 50,600          | -               | -               | -               | -               | -               | -               | -               | -               |          |

● 幅は5mm単位、高さは10mm単位で、最大面積 7㎡までオーダーできます。

## コルトブラインド25Ⅱ 浴窓テンション ワンポールタイプ

| 25mm幅          |             | 遮熱スラットも同価格    |                 |                 |                 |                 |  | 単位：円(税別) |
|----------------|-------------|---------------|-----------------|-----------------|-----------------|-----------------|--|----------|
| 高さ(mm) \ 幅(mm) | 360<br>~800 | 805<br>~1,000 | 1,005<br>~1,200 | 1,205<br>~1,400 | 1,405<br>~1,600 | 1,605<br>~1,800 |  |          |
| 110 ~ 800      | 17,300      | 18,100        | 19,500          | 20,700          | 22,100          | 23,300          |  |          |
| 810 ~ 1,000    | 17,900      | 18,900        | 20,200          | 21,400          | 22,900          | 24,100          |  |          |
| 1,010 ~ 1,200  | 18,700      | 19,600        | 20,700          | 22,400          | 24,000          | 25,100          |  |          |
| 1,210 ~ 1,400  | 19,400      | 20,300        | 21,700          | 23,500          | 25,600          | 26,700          |  |          |
| 1,410 ~ 1,600  | 20,300      | 21,300        | 22,900          | 25,100          | 27,200          | 28,500          |  |          |
| 1,610 ~ 1,800  | 21,200      | 22,200        | 24,200          | 26,400          | 28,500          | <b>29,900</b>   |  |          |
| 1,810 ~ 1,900  | 22,200      | 23,500        | 25,100          | 27,800          | 30,200          | 31,800          |  |          |

● 幅は5mm単位、高さは10mm単位。

# WOOD BLIND

ウッドブラインド

コルト(ウッドブラインド) P.64

こんなところにおすすめ！

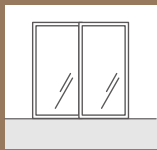

掃出窓

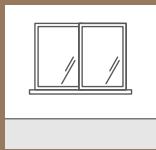

腰高窓

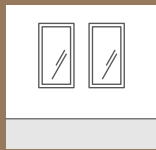

小窓



収納





# 01 窓の種類や使い方に合わせて選べる簡単な操作方法

## ループコードタイプ (ベネウッド50/50T)

1本の太いコードで  
はねの昇降と角度調整  
を行います。



ラダーコード ラダーテープ

## 自動降下タイプ (ベネウッドタッチ50/50T)

操作コードを真下へ  
40cm程引くだけで、自  
動で降下します。掃出し  
窓など頻繁に出入りす  
る大きな窓に便利です。



ラダーコード ラダーテープ

## コード & ロッドタイプ (ベネウッド小窓50/50T)

コードではねの昇降を、  
ロッド(操作棒)で角度調  
整をします。小窓に最適  
なコンパクトタイプです。



ラダーコード ラダーテープ

操作動画は  
こちらから



# 02 ウッドブラインドのメリット・デメリット

## メリット

- 光の取り込み方を自由に調整可能
- 床や家具と合わせたコーディネートがしやすい

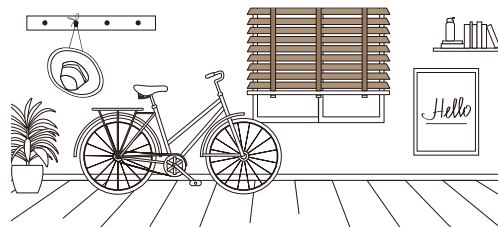

## デメリット

### たたみ代が大きい

- たたみ代の目安はQRコード  
からご確認ください。

たたみ代計算ツールは  
こちらから

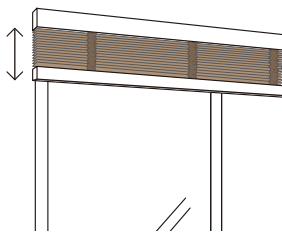

### 上げ下げの操作に手間がかかる。

- 出入りの多い窓には、  
自動降下タイプを選べば  
開閉の負担を軽減できます。



その他の  
メリット・デメリットは  
こちらから



# 03 お手入れ方法

木製ブラインドは水洗いできません。  
日頃のお手入れは、はたきやハンドモップで  
ほこりを落とすようにしてください。

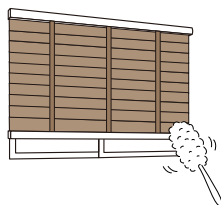

# 製品納まり・ご注文方法

## ■ 枠外正面付(壁付)



全開時の納まり



上部



斜めからの見え方



下部

## ■ 枠内天井付



全開時の納まり



上部



斜めからの見え方



下部

## ■ ボックス内天井付



全開時の納まり



上部



斜めからの見え方



下部

※取付イメージのため、スラット(はね)を水平状態にしています。

## ご注文方法

### 01 ご希望の製品名をご指定ください。 (例) ベネウッド50T

- ベネウッド50(ループコードタイプ・ラダーコード仕様)       ベネウッド50T(ループコードタイプ・ラダーテープ仕様)  
 ベネウッドタッチ50(自動降下タイプ・ラダーコード仕様)       ベネウッドタッチ50T(自動降下タイプ・ラダーテープ仕様)  
 ベネウッド小窓50(コード&ロッドタイプ・ラダーコード仕様)       ベネウッド小窓50T(コード&ロッドタイプ・ラダーテープ仕様)

### 02 スラット品番をご指定ください。 (例) TM-3401

### 03 ラダーテープのカラーをご指定ください。 (例) ラダーテープ:L-015

※ご指定が無い場合は標準の組み合わせになります。  
 ※ラダーテープ仕様の場合のみご指定ください。(ベネウッド50T/ベネウッドタッチ50T/ベネウッド小窓50Tの場合)

### 04 製品サイズ(幅・高さ)をご指定ください。 (例) 幅1,000mm、高さ1,000mm

製品幅は5mm単位で、製品高さは価格表の仕上がり寸法でご指定ください。  
 ※製品の特性上、製品の高さ寸法は若干の誤差が生じますのでご了承ください。  
 P.74「製品仕上がり高さの目安」をご確認ください。

### 05 操作位置をご指定ください。 (例) 右操作

- 室内から見て  
 右操作       左操作

●ベネウッド小窓の操作位置は、製品幅500mm以下の場合、操作コードと操作棒が左右に別れます。

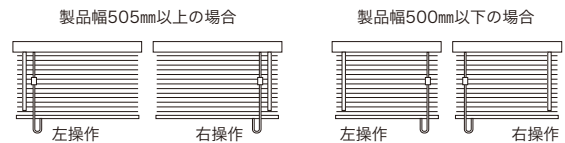

※操作棒側を操作位置としてご指定ください。

※高窓等、製品高さよりも高い位置に取り付ける場合は、別途操作コードの長さを10mm単位でご指定ください。

※高窓等、製品高さよりも高い位置に取り付ける場合は、別途操作コード長さを10mm単位でご指定ください。操作棒長さは460mm、860mmからお選びください。

ベネウッド/ベネウッドタッチ

#### ■ 操作コードの長さ

| 製品高さ(H)         | 操作コード長さ(L) | 製品高さ(H)         | 操作コード長さ(L) |
|-----------------|------------|-----------------|------------|
| ~ 790mm         | 650mm      | 1,570 ~ 1,780mm | 1,400mm    |
| 800 ~ 1,000mm   | 750mm      | 1,790 ~ 2,170mm | 1,600mm    |
| 1,010 ~ 1,180mm | 900mm      | 2,180 ~ 2,600mm | 1,800mm    |
| 1,190 ~ 1,390mm | 1,100mm    | 2,610 ~ 2,770mm | 2,000mm    |
| 1,400 ~ 1,560mm | 1,300mm    | 2,780 ~ 3,000mm | 2,200mm    |

ベネウッド小窓

#### ■ 操作棒長さ

| 製品高さ(H)         | 操作棒長さ |
|-----------------|-------|
| ~ 1,590mm       | 460mm |
| 1,600 ~ 2,500mm | 860mm |

#### ■ 操作コード長さ

| 製品高さ(H)   | 操作コード長さ(L) |
|-----------|------------|
| ~ 2,500mm | H + 150mm  |

### 06 台数をご指定ください。 (例) 1台

複数台を並べて取付ける場合は「連窓(れんそう)」をご指定ください。  
 ※連窓をご指定いただいた場合、スラット枚数を合わせて出荷します。  
 ただし、コードの伸びなどにより隣り合うスラットの位置に差異が生じることがあります。

### 07 必要なオプションをご指定ください。 ▶ オプションの詳細はP.75

- ブラケットカバー 1個120円

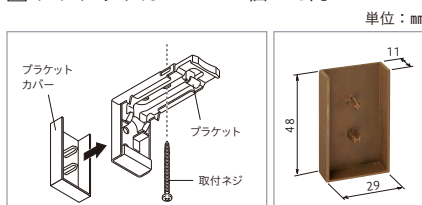

対応カラー/ホワイト、グレー、ページュ、ソフトブラウン、ダークブラウン、ディーブラウン

シルバー色のブラケットを目立たなくするカバー。窓枠内付け時や間仕切り仕様の際に、美しく納まります。

※ブラケットカバーは製品ご注文時にご指定いただければ無料でサービスいたします。  
 ヘッドボックスのカラーに合わせた色になります。(P.74参照)

- ブラケットスペーサー12  
 ブラケットスペーサー22

※コルトには、バランスタイプ(オプション)は対応しません。

ウッドブラインド

# コルト



ベネウッドタッチ50 自動降下タイプ TM-3407 オーク

撮影協力 / 飛騨産業

## HIDA

サイドテーブル / 飛騨産業 (SUWARI サイドテーブル W0色)  
チェア / 飛騨産業 (国産材限定商品 セミアームチェア (板座) カバ材)



### ループコードタイプ

ベネウッド50  
ラダーコード仕様



ベネウッド50T  
ラダーテープ仕様\*



単位：円(税別)

| 高さ(mm) \ 幅(mm) | 350<br>~500 | 505<br>~800 | 805<br>~1,000 | 1,005<br>~1,200 | 1,205<br>~1,400 | 1,405<br>~1,600 | 1,605<br>~1,800 | 1,805<br>~2,000 | 2,005<br>~2,200 | 2,205<br>~2,400 |
|----------------|-------------|-------------|---------------|-----------------|-----------------|-----------------|-----------------|-----------------|-----------------|-----------------|
| 500~1,000      | 28,900      | 28,900      | 30,300        | 34,300          | 38,600          | 44,300          | 46,900          | 51,700          | 55,200          | 57,800          |
| 1,010~1,200    | 31,400      | 31,400      | 33,700        | 38,000          | 43,400          | 47,700          | 50,700          | 56,000          | 59,900          | 62,800          |
| 1,210~1,400    | 33,400      | 33,400      | 38,000        | 42,400          | 47,600          | 51,900          | 55,300          | 61,200          | 65,500          | 69,300          |
| 1,410~1,600    | 35,200      | 35,200      | 40,300        | 45,500          | 51,400          | 55,400          | 59,100          | 65,500          | 70,100          | 74,400          |
| 1,610~1,800    | 37,300      | 37,300      | 43,600        | 48,800          | 55,200          | 59,500          | <b>63,700</b>   | 70,600          | 76,000          | 80,300          |
| 1,810~2,000    | 39,100      | 39,100      | 45,900        | 51,500          | 58,200          | 62,900          | 67,600          | 74,900          | 81,100          | 86,600          |
| 2,010~2,200    | 41,400      | 41,400      | 48,600        | 54,600          | 61,900          | 67,000          | 72,400          | 79,700          | 87,800          | 93,100          |
| 2,210~2,400    | —           | 43,100      | 50,900        | 57,300          | 65,000          | 70,500          | 76,400          | 85,900          | 94,300          | 100,200         |
| 2,410~2,600    | —           | 45,400      | 53,600        | 60,700          | 68,800          | 74,200          | 80,600          | 92,000          | 101,100         | <b>106,400</b>  |
| 2,610~2,800    | —           | 47,400      | 56,200        | 64,000          | 72,600          | 78,000          | 86,300          | 98,200          | <b>106,000</b>  | <b>113,700</b>  |
| 2,810~3,000    | —           | 49,300      | 58,400        | 66,600          | 76,200          | 81,700          | 91,900          | 103,600         | <b>112,900</b>  | —               |

- 青い文字部分の製作可能寸法は6mまでとなります。
- 幅は5mm単位でオーダーできます。
- 高さは10mm単位でオーダーできますが、P.74の「製品仕上がり高さの目安」を参考にしてください。
- 製品の特性上、製品高さ寸法は若干の誤差が生じますのでご了承ください。



### 自動降下タイプ

ベネウッドタッチ50  
ラダーコード仕様



ベネウッドタッチ50T  
ラダーテープ仕様\*



単位：円(税別)

| 高さ(mm) \ 幅(mm) | 640<br>~800 | 805<br>~1,000 | 1,005<br>~1,200 | 1,205<br>~1,400 | 1,405<br>~1,600 | 1,605<br>~1,800 | 1,805<br>~2,000 | 2,005<br>~2,200 | 2,205<br>~2,400 |
|----------------|-------------|---------------|-----------------|-----------------|-----------------|-----------------|-----------------|-----------------|-----------------|
| 500~1,000      | 33,300      | 34,700        | 38,700          | 43,000          | 48,700          | 51,300          | 56,100          | 59,600          | 62,200          |
| 1,010~1,200    | 35,800      | 38,100        | 42,400          | 47,800          | 52,100          | 55,100          | 60,400          | 64,300          | 67,200          |
| 1,210~1,400    | 37,800      | 42,400        | 46,800          | 52,000          | 56,300          | 59,700          | 65,600          | 69,900          | 73,700          |
| 1,410~1,600    | 39,600      | 44,700        | 49,900          | 55,800          | 59,800          | 63,500          | 69,900          | 74,500          | 78,800          |
| 1,610~1,800    | 41,700      | 48,000        | 53,200          | 59,600          | 63,900          | <b>68,100</b>   | 75,000          | 80,400          | 84,700          |
| 1,810~2,000    | 43,500      | 50,300        | 55,900          | 62,600          | 67,300          | 72,000          | 79,300          | 85,500          | 91,000          |
| 2,010~2,200    | 45,800      | 53,000        | 59,000          | 66,300          | 71,400          | 76,800          | 84,100          | 92,200          | <b>97,500</b>   |
| 2,210~2,400    | 47,500      | 55,300        | 61,700          | 69,400          | 74,900          | 80,800          | 90,300          | <b>98,700</b>   | <b>104,600</b>  |
| 2,410~2,600    | 49,800      | 58,000        | 65,100          | 73,200          | 78,600          | 85,000          | <b>96,400</b>   | <b>105,500</b>  | —               |
| 2,610~2,800    | 51,800      | 60,600        | 68,400          | 77,000          | 82,400          | 90,700          | <b>102,600</b>  | —               | —               |
| 2,810~3,000    | 53,700      | 62,800        | 71,000          | 80,600          | 86,100          | <b>96,300</b>   | —               | —               | —               |

- 青い文字部分の製作可能寸法は5mまでとなります。
- 幅は5mm単位でオーダーできます。
- 高さは10mm単位でオーダーできますが、P.74の「製品仕上がり高さの目安」を参考にしてください。
- 製品の特性上、製品高さ寸法は若干の誤差が生じますのでご了承ください。



### コード&ロッドタイプ

ベネウッド小窓50  
ラダーコード仕様



ベネウッド小窓50T  
ラダーテープ仕様\*



単位：円(税別)

| 高さ(mm) \ 幅(mm) | 300<br>~500 | 505<br>~600 | 605<br>~800 | 805<br>~1,000 | 1,005<br>~1,200 | 1,205<br>~1,400 | 1,405<br>~1,600 | 1,605<br>~1,800 | 1,805<br>~2,000 |
|----------------|-------------|-------------|-------------|---------------|-----------------|-----------------|-----------------|-----------------|-----------------|
| 300~1,000      | 23,500      | 23,500      | 26,100      | 27,300        | 30,900          | 34,800          | 39,900          | 42,300          | 46,600          |
| 1,010~1,200    | 25,500      | 25,500      | 28,300      | 30,400        | 34,200          | 39,100          | 43,000          | <b>45,700</b>   | <b>50,400</b>   |
| 1,210~1,400    | 27,100      | 27,100      | 30,100      | 34,200        | 38,200          | 42,900          | <b>46,800</b>   | <b>49,800</b>   | —               |
| 1,410~1,600    | 28,600      | 28,600      | 31,700      | 36,300        | 41,000          | <b>46,300</b>   | —               | —               | —               |
| 1,610~1,800    | 30,300      | 30,300      | 33,600      | 39,300        | <b>44,000</b>   | —               | —               | —               | —               |
| 1,810~2,000    | 31,700      | 31,700      | 35,200      | <b>41,400</b> | <b>46,400</b>   | —               | —               | —               | —               |
| 2,010~2,200    | 33,600      | 33,600      | 37,300      | <b>43,800</b> | —               | —               | —               | —               | —               |
| 2,210~2,400    | —           | 35,000      | 38,800      | <b>45,900</b> | —               | —               | —               | —               | —               |
| 2,410~2,500    | —           | 36,900      | 40,900      | —             | —               | —               | —               | —               | —               |

※ラダーテープ仕様はテープカラーを変更しても同一価格です。

コルトシリーズのスラットは集成材を使用しているため、フィンガージョイント(材同士の接合部分)が若干見えることがあります。あらかじめご了承ください。



フィンガージョイント

- 青い文字部分の製作可能寸法は2mまでとなります。
- 幅は5mm単位でオーダーできます。
- 高さは10mm単位でオーダーできますが、P.74の「製品仕上がり高さの目安」を参考にしてください。
- 製品の特性上、製品高さ寸法は若干の誤差が生じますのでご了承ください。

▶ ウッドブラインド仕様 P.73

# CURTAIN RAIL

カーテンレール



## LEGATOSQUARE

### レガートスクエア



カーテンレールのWEB  
カタログはこちら



A キャップ



M キャップ (シングル)



B キャップ



M キャップ (ダブル)

カラー：アッシュグレイン

## カラーラインナップ



ホワイトグレイン



アッシュグレイン



ナチュラルグレイン



オーク



ライトグレイン



マイルドグレイン

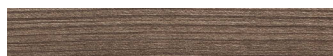

ビターグレイン



ウォールナット



ダークマホガニー

参考見積例 単位：円 (税別)

※2.73m以上のカーテンレールは、特別配送費がかかります。

| サイズ      | キャップ        | カラー       | シングル正面付 | ダブル正面付 |
|----------|-------------|-----------|---------|--------|
| 2.0m     | A<br>B<br>M | ホワイトグレイン  | 14,100  | 17,900 |
|          |             | アッシュグレイン  |         |        |
| 3.0m     | A<br>B<br>M | ナチュラルグレイン | 19,200  | 24,800 |
|          |             | オーク       |         |        |
|          |             | ライトグレイン   |         |        |
|          |             | マイルドグレイン  |         |        |
|          |             | ビターグレイン   |         |        |
|          |             | ウォールナット   |         |        |
| ダークマホガニー |             |           |         |        |

使用部品 シングル付：レガートスクエアレール、レガートスクエアキャップ1組、ネクステイエキストラシングルブラケット、ネクステイランナー、ネクステイマグネットランナー1組、キャップ一体型リターン金具N2コ (Mセットのみ)、取付ネジ

ダブル付：レガートスクエアレール、レガートスクエアキャップ1組、ネクステイダブルブラケット、ネクステイランナー、ネクステイマグネットランナー2組、ネクステイレール、ネクステイキャップストップ2コ、キャップ一体型リターン金具N2コ (Mセットのみ)、取付ネジ

NEXTY

# ネクスティ

静音



長期使用  
対応部材



Mセット (レール同色)



Mセット パールベージュ

カラー：アッシュグレイ

## カラーラインナップ



プレーンホワイト



ホワイトグレイ



アッシュグレイ



ナチュラルグレイ



オーク



ライトグレイ



マイルドグレイ



ビターグレイ



ウォールナット



ダークマホガニー



グレー



ブラック



ミストシルバー



パールグレー

参考見積例 単位：円(税別)

※2.73m以上のカーテンレールは、特別配送費がかかります。

| サイズ   | カラー      | シングル正面付 | ダブル正面付 | Mセットダブル正面付 |
|-------|----------|---------|--------|------------|
| 1.82m | プレーンホワイト | 4,120   | 8,750  | 9,640      |
|       | ホワイトグレイ  |         |        |            |
|       | アッシュグレイ  |         |        |            |
|       | ナチュラルグレイ |         |        |            |
|       | オーク      |         |        |            |
| 2.73m | ビターグレイ   | 5,640   | 11,960 | 12,850     |
|       | ウォールナット  |         |        |            |
|       | ダークマホガニー |         |        |            |
|       | グレー      |         |        |            |
|       | ブラック     |         |        |            |
| 2.73m | ライトグレイ   | 5,640   | 11,960 | 12,850     |
|       | ミストシルバー  |         |        |            |
|       | パールグレー   |         |        |            |

使用部品 シングル付：工事用セット1セット、ブラケット(1コ入) 1.82m=3コ、2.73m=4コ(天井直付除く)

ダブル付：工事用セット2セット、ブラケット(1コ入) 1.82m=3コ、2.73m=4コ(天井直付除く)

Mセット：ネクスティMセットと同じです。(詳細はカーテンレールカタログでご確認ください。)

## おすすめふさかけ

### フォレスタA



ホワイトグレイ



アッシュグレイ



ナチュラルグレイ



オーク



ライトグレイ



マイルドグレイ



ビターグレイ



ウォールナット



ダークマホガニー

1コ 1,060円(税別)

# ロールスクリーン 製品仕様

## 側面図

標準プルコードタイプ  
(マイテック)

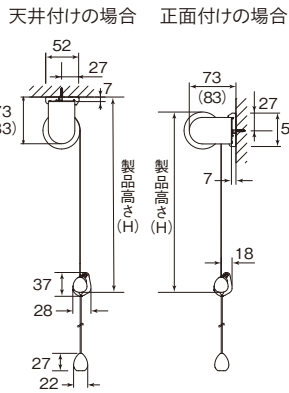

標準チェーンタイプ/ワンタッチチェーンタイプ  
(マイテックループ/マイテックワンタッチループ)

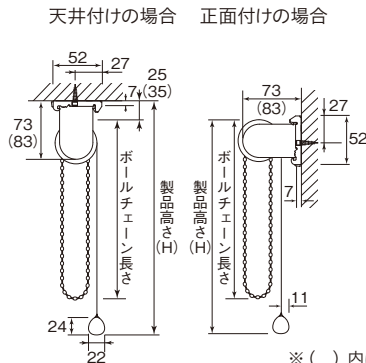

小窓チェーンタイプ  
(マイテックループ小窓)

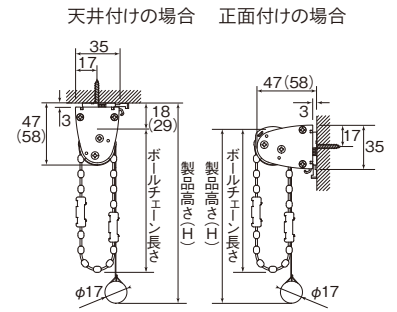

※( )内はサイドホルダーLの寸法です。  
※サイドホルダーのサイズはSとLの2種類(マイテック小窓はMとL)があり、スクリーンの厚みや製品高さによってどちらかを使用します。

## 巻径の寸法

### ●標準プルコードタイプ、標準チェーンタイプ、標準ワンタッチチェーンタイプ

| シリーズ名/製品高さ(H) | 400 | 800 | 1,200 | 1,600 | 2,000 | 2,400 | 2,800 | 3,200 | 3,600 | 4,000 | 4,500 |
|---------------|-----|-----|-------|-------|-------|-------|-------|-------|-------|-------|-------|
| コルト           | 46  | 50  | 53    | 56    | 59    | 62    | 64    | 67    | 69    | 72    | 75    |
| コルトシークル       | 46  | 49  | 51    | 54    | 57    | 59    | 61    | 64    | 66    | 68    | 70    |

※上記寸法は計算値です。実際の寸法とは多少異なる場合があります。

### ●小窓チェーンタイプ

| シリーズ名/製品高さ(H) | 400 | 800 | 1,200 | 1,600 |
|---------------|-----|-----|-------|-------|
| コルト           | 35  | 39  | 43    | 47    |
| コルトシークル       | 34  | 38  | 41    | 45    |

※上記寸法は計算値です。実際の寸法とは多少異なる場合があります。

## ブラケット

標準プルコードタイプ/標準チェーンタイプ/標準ワンタッチチェーンタイプ

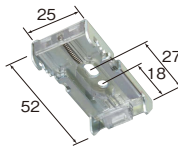

ブラケット必要数

| 製品幅 (mm) | ~1,400 | 1,405~2,000 |
|----------|--------|-------------|
| 部品名      |        |             |
| ブラケット    | 2個     | 3個          |

小窓チェーンタイプ

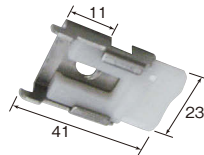

ブラケット必要数

| 製品幅 (mm) | ~1,200 |
|----------|--------|
| 部品名      |        |
| ブラケット    | 2個     |

## 部品カラー ※写真は標準チェーンタイプ



ホワイト (標準仕様)



New グレージュ

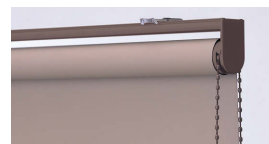

ブラウン



New ブラック

標準仕様は  
ホワイトになります。

### 対応機種：標準プルコードタイプ



ホワイト (標準)    New グレージュ    ブラウン    New ブラック  
※小窓チェーンタイプの部品カラーはホワイトのみにになります。

### 対応機種：標準チェーンタイプ/標準ワンタッチチェーンタイプ



ホワイト (標準)    New グレージュ    ブラウン    New ブラック

## 製品幅とスクリーン幅

標準プルコードタイプ  
(マイテック)

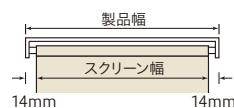

標準チェーンタイプ  
(マイテックループ)

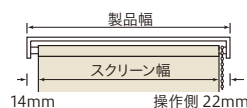

標準ワンタッチチェーンタイプ  
(マイテックワンタッチループ)

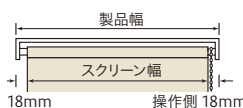

小窓チェーンタイプ  
(マイテックループ小窓)

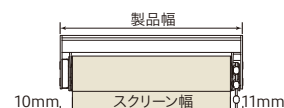



# 調光ロールスクリーン 製品仕様

## 側面図

ビジックライト(チェーンタイプ)

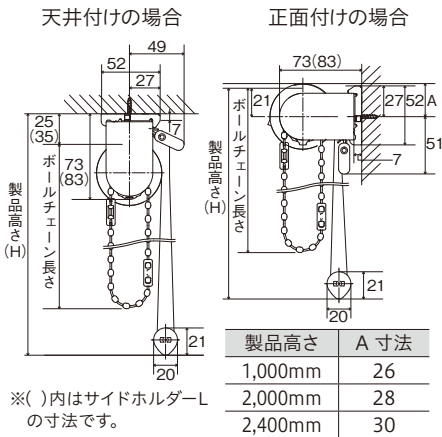

※( )内はサイドホルダーLの寸法です。

ビジックデコラ(フロントカバー付きチェーンタイプ)

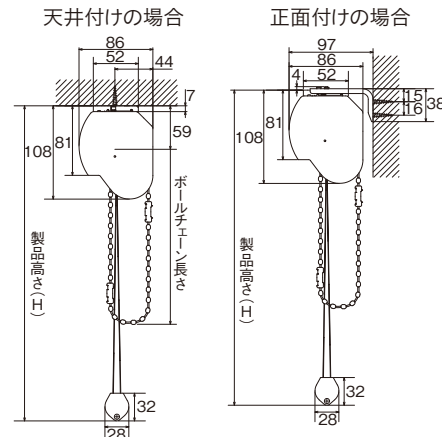

※製品高さ(H)はブラケット上端からボトムレール下部までの寸法です。

ビジック小窓(チェーンタイプ)

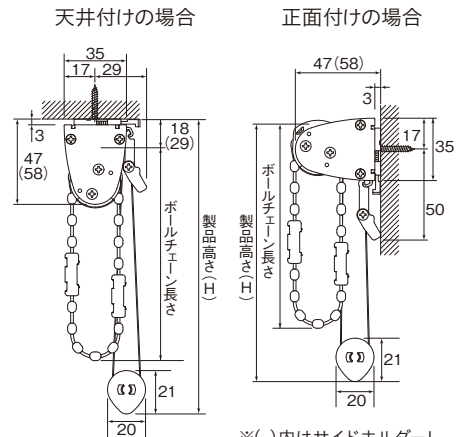

※( )内はサイドホルダーLの寸法です。

## 巻径の寸法

### ●ビジックライト

| シリーズ名/製品高さ(H) | 400 | 800 | 1,200 | 1,600 | 2,000 | 2,400 | 2,500 |
|---------------|-----|-----|-------|-------|-------|-------|-------|
| コルトライン        | 45  | 49  | 52    | 55    | 57    | 60    | 61    |

※上記寸法は計算値です。実際の寸法とは多少異なる場合があります。

### ●ビジック小窓

| シリーズ名/製品高さ(H) | 400 | 800 | 1,200 | 1,600 | 2,000 | 2,400 |
|---------------|-----|-----|-------|-------|-------|-------|
| コルトライン        | 34  | 38  | 42    | 45    | 49    | 52    |

※上記寸法は計算値です。実際の寸法とは多少異なる場合があります。

## ブラケット

ビジックライト(チェーンタイプ)

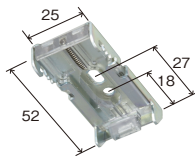

ブラケット必要数

| 製品幅(mm)     | 部品名   | 必要数 |
|-------------|-------|-----|
| ~1,400      | ブラケット | 2個  |
| 1,405~2,000 | ブラケット | 3個  |

ビジックデコラ(フロントカバー付きチェーンタイプ)

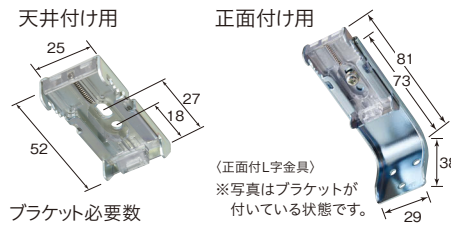

ブラケット必要数

| 製品幅(mm)     | 部品名     | 必要数 |
|-------------|---------|-----|
| ~1,200      | ブラケット   | 2個  |
| 1,205~2,000 | ブラケット   | 3個  |
|             | 正面付L字金具 | 2個  |
|             | 正面付L字金具 | 3個  |

※正面付L字金具はご注文時、正面付け指定の場合のみ同梱されます。

ビジック小窓(チェーンタイプ)

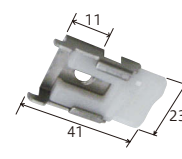

ブラケット必要数

| 製品幅(mm) | 部品名   | 必要数 |
|---------|-------|-----|
| ~1,200  | ブラケット | 2個  |

## 部品カラー

ビジックライト(チェーンタイプ)

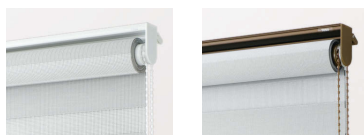

ホワイト(標準)

ブラウン

ビジックデコラ(フロントカバー付きチェーンタイプ)



ホワイト(標準)

ホワイト×木目ライト

ブラウン×木目ダーク

ビジック小窓(チェーンタイプ)



ホワイト

標準仕様はホワイトになります。

## 製品幅とスクリーン幅

ビジックライト(チェーンタイプ)

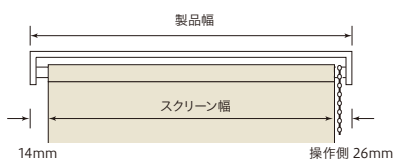

ビジックデコラ(フロントカバー付きチェーンタイプ)

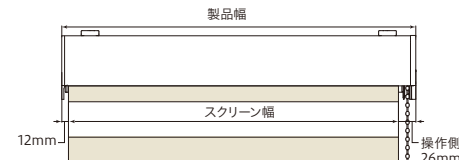

ビジック小窓(チェーンタイプ)

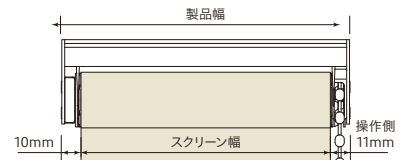

# バーチカルブラインド 製品仕様

## 側面図

正面付けの場合(正面付L金具使用)  
(正面付L金具の出幅は2段階の調整ができます。)

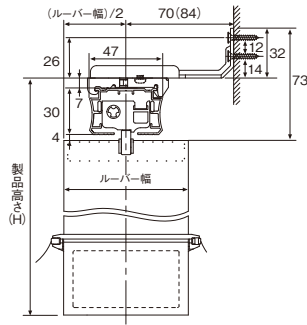
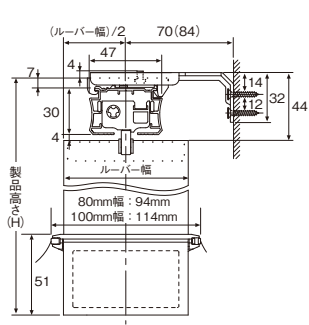

天井付けの場合  
(天井付ワンタッチブラケット使用)

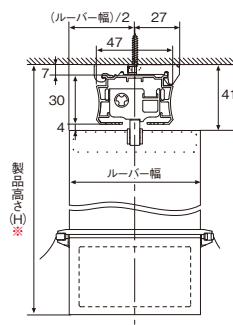

カーテンボックスの内側に  
取り付ける場合

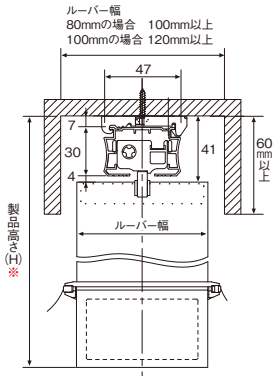

※製品高さ: ブラケット上面からルーバー下部まで(正面付L金具の厚みは含まれません。)

## ブラケット

※ご注文の際に、取付方法(正面付け/天井付け)をご指定ください。ご指定いただいたブラケットが付属します。

天井付ワンタッチブラケット

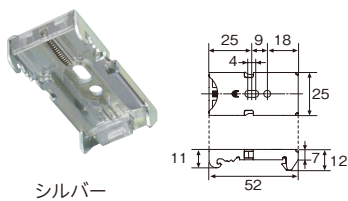

正面付L金具

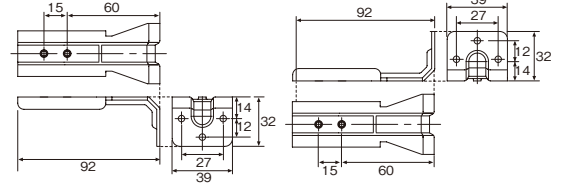

ブラケット必要数

| 部品名   | 製品幅(mm) | ~1,200 | 1,210<br>~2,400 | 2,410~ |
|-------|---------|--------|-----------------|--------|
| ブラケット |         | 2個     | 3個              | 4個     |



※正面付仕様  
正面付L金具にワンタッチブラケットを固定してご使用ください。

## バランスウェイト仕様

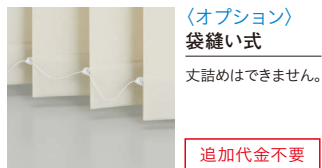

## ボトムコード仕様

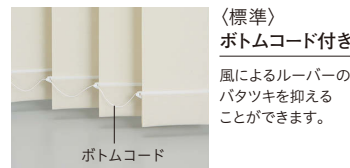

## 部品カラー



## レールジョイント仕様

ヘッドレールが2本に分割された仕様で施工現場でジョイントすることができます。

制作可能寸法

製品幅(W) 2,010~5,000mm

※詳細、価格についてはバーチカルブラインドカタログでご確認ください。

# プリーツスクリーン 製品仕様

## 側面図

ツインワンチェーン

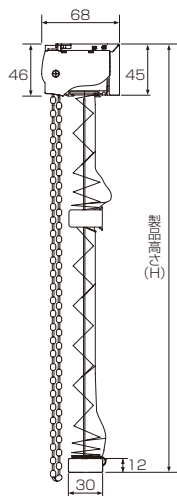

コードツイン

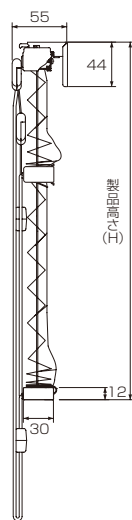

チェーン

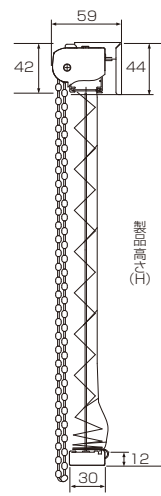

コード

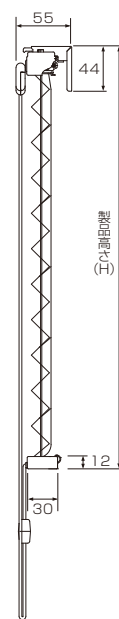

※製品高さ(H)はブラケット上面からボトムレール下部までの寸法です。

## ブラケット

ツインワンチェーン

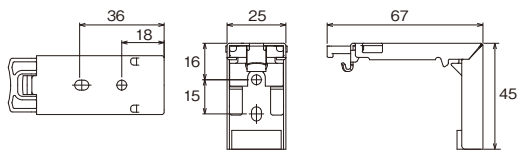

コードツイン/チェーン/コード

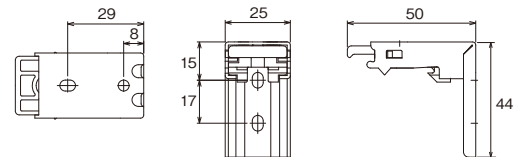

ブラケット必要数

| 製品幅<br>部品名 | 製品幅<br>(mm) | 必要数 |
|------------|-------------|-----|
| 製品幅<br>部品名 | ~1,200      | 2個  |
| 製品幅<br>部品名 | 1,205~2,000 | 3個  |
| 製品幅<br>部品名 | 2,005~      | 4個  |

## 部品カラー ※写真はツインワンチェーン

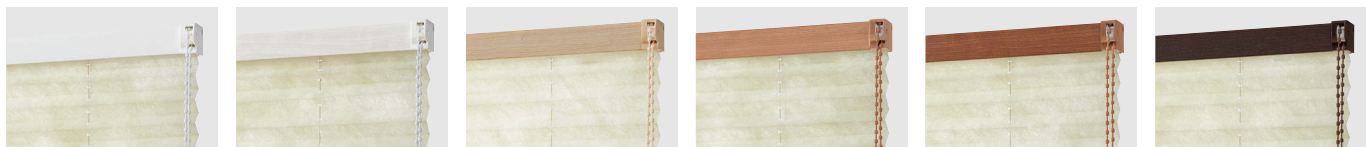

ホワイト (標準仕様)

木目ホワイト

木目ライト

木目ミディアム

木目ブラウン

木目ダーク

標準仕様はホワイトになります。

## 製品幅とスクリーン幅寸法

ツインワンチェーン

製品幅-4mm (両側2mm隙間)

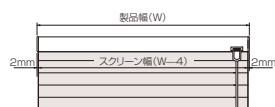

コードツイン

製品幅-4mm (両側2mm隙間)

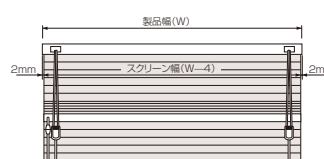

チェーン

製品幅-4mm (両側2mm隙間)

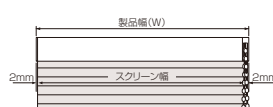

コード

製品幅-4mm (両側2mm隙間)

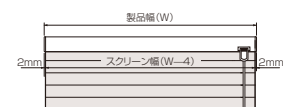

# アルミブラインド 製品仕様

## 側面図

コルトブラインド25Ⅱ ワンポールタイプ

コルトブラインド25Ⅱ 浴窓ワンポールタイプ

コルトブラインド25Ⅱ 浴窓テンションワンポールタイプ

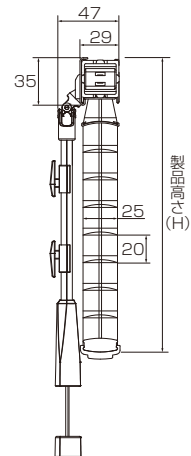
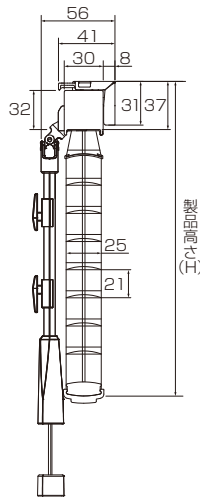
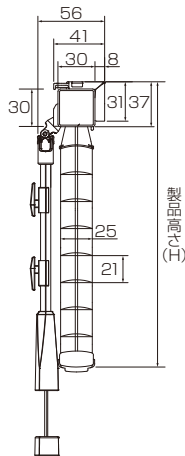

## ブラケット

コルトブラインド25Ⅱ / コルトブラインド25Ⅱ 浴窓

コルトブラインド25Ⅱ 浴窓テンションタイプ

### ●ブラケット

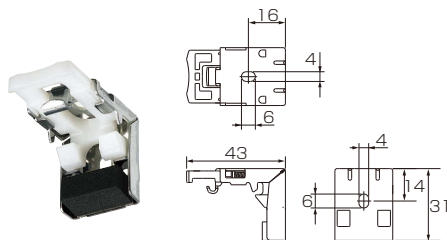

ブラケット必要数

| 製品幅 (mm) | ~1,280 | 1,290~2,180 | 2,190~ |
|----------|--------|-------------|--------|
| 部品名      | 2個     | 3個          | 4個     |

### ●プレートキャップ 2個

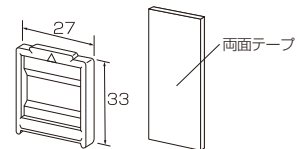

※取付の際にプレートキャップと両面テープを合わせてご使用ください。

### テンションタイプ 注意事項

- 凹凸のある壁紙・布壁・土壁・砂壁やベニヤなどのざらツキのある壁面には取付けられません。
- 木部やタイルなどしっかりした下地のある場所に取り付けてください。中空構造のユニットバスなどに取付けると、強いテンションがかかるために取付け面の樹脂サッシなどが破損する場合がありますので避けてください。

## 部品カラー



ホワイト



アイボリー

## ボールの長さ

| 取付高さ (a)      | 製品高さ     | ボールの長さ (b) |
|---------------|----------|------------|
| ~1,590mm      | — mm     | 320mm      |
| 1,600~1,990mm | ~1,590mm | 480mm      |
| 2,000~2,190mm | ~1,990mm | 680mm      |
| 2,200~2,390mm | ~2,190mm | 880mm      |
| 2,400~2,590mm | ~2,390mm | 1,080mm    |
| 2,600~2,790mm | ~2,590mm | 1,280mm    |
| 2,800~3,000mm | ~2,790mm | 1,480mm    |
| 3,010~3,200mm | ~3,000mm | 1,680mm    |
| 3,210~3,400mm | ~3,400mm | 1,890mm    |
| 3,410~3,670mm | ~3,670mm | 2,280mm    |
| 3,680~3,870mm | ~3,870mm | 2,480mm    |
| 3,880~4,070mm | ~4,070mm | 2,680mm    |
| 4,080~4,270mm | ~4,270mm | 2,880mm    |
| 4,280~4,470mm | ~4,470mm | 3,080mm    |
| 4,480~4,670mm | ~4,670mm | 3,280mm    |
| 4,680~4,870mm | ~4,870mm | 3,480mm    |
| 4,880~5,000mm | ~5,000mm | 3,690mm    |

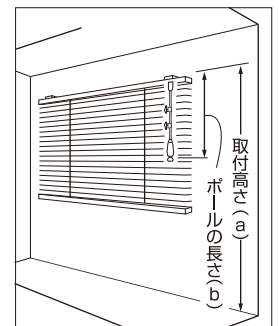

(a) …ブラケットの上面から床まで  
(b) …ブラケットの上面からボールグリップの下部まで

※取付高さの指定がない場合は、製品高さによってボールの長さが決まります。

ボールセットの長さが短い場合がありますのでご注意ください。

※高窓等、製品高さよりも高い位置に取り付ける場合は、

別途ボールの長さ (b) サイズでご指定ください。

※ボールの長さが1,480mm以上の場合はジョイント仕様になります。

# ウッドブラインド 製品仕様

## 側面図

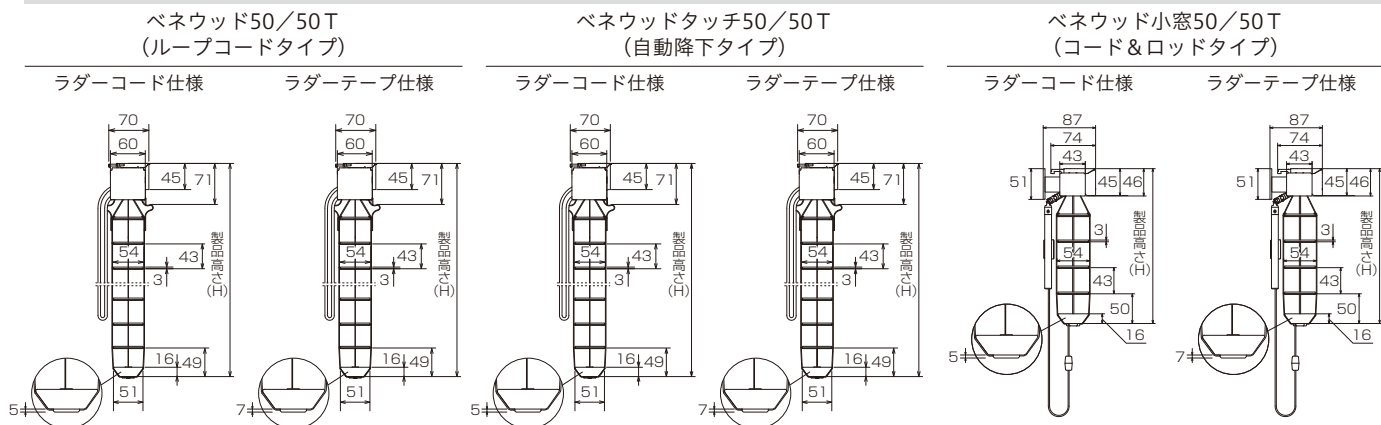

### ベネウッド50/50T・ベネウッドタッチ50/50T

#### ブラケット

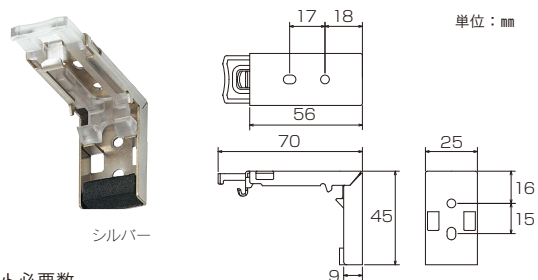

#### ブラケット必要数

| 部品名   | 製品幅(mm) | 350~1,200 | 1,205~2,400 |
|-------|---------|-----------|-------------|
| ブラケット |         | 2個        | 3個          |

#### 仕様

##### ラダーテープ (コード)、昇降テープ (コード) 本数

| 製品幅 (W)         | ラダー本数 | 昇降テープ (コード) 本数 |
|-----------------|-------|----------------|
| ~ 800mm         | 2本    | 2本             |
| 805 ~ 1,200mm   | 3本    | 2本             |
| 1,205 ~ 1,600mm | 4本    | 2本             |
| 1,605 ~ 2,400mm | 5本    | 3本             |

##### 製品重量の目安

|                          |       |
|--------------------------|-------|
| 製品幅 900 × 製品高さ 1,390mm   | 3.8kg |
| 製品幅 1,800 × 製品高さ 1,390mm | 7.2kg |
| 製品幅 1,800 × 製品高さ 1,820mm | 8.5kg |
| 製品幅 2,000 × 製品高さ 1,990mm | 9.8kg |

##### たたみ代計算

- ・ラダーコード仕様: 製品高さ(H) × 0.067 + 80mm
- ・ラダーテープ仕様: 製品高さ(H) × 0.078 + 80mm

##### スラット材質

ハードウッド(広葉樹)

### ベネウッド小窓50/50T

#### ブラケット

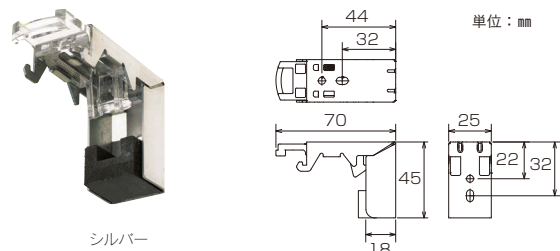

#### ブラケット必要数

| 部品名   | 製品幅(mm) | 300~1,600 | 1,605~2,000 |
|-------|---------|-----------|-------------|
| ブラケット |         | 2個        | 3個          |

#### 仕様

##### ラダーテープ (コード)、昇降テープ (コード) 本数

| 製品幅 (W)       | ラダーコード本数 | 製品幅 (W)         | ラダーコード本数 |
|---------------|----------|-----------------|----------|
| ~ 800mm       | 2本       | 1,205 ~ 1,600mm | 4本       |
| 805 ~ 1,200mm | 3本       | 1,605 ~ 2,000mm | 5本       |

##### 製品重量の目安

|                        |       |
|------------------------|-------|
| 製品幅 900 × 製品高さ 1,420mm | 3.2kg |
| 製品幅 900 × 製品高さ 2,230mm | 4.7kg |

##### たたみ代計算

- ・ラダーコード仕様: 製品高さ(H) × 0.067 + 67mm
- ・ラダーテープ仕様: 製品高さ(H) × 0.078 + 67mm

##### スラット材質

ハードウッド(広葉樹)

#### 部品カラー

##### 操作棒



##### コードタッセル



## 製品仕上がり高さの目安

実際の製品仕上がり高さは、発注寸法の高さに対して下表の通りです。製品高さを決める際にご確認ください。

※製品の仕様特性上、誤差が生じることがあります。

### ループコードタイプ ベネウッド

#### 自動降下タイプ ベネウッドタッチ

単位：mm

| 発注寸法<br>高さ    | 製品仕上がり<br>高さ | 発注寸法<br>高さ    | 製品仕上がり<br>高さ |
|---------------|--------------|---------------|--------------|
| 500 ~ 530     | 530          | 1,790 ~ 1,820 | 1,820        |
| 540 ~ 570     | 570          | 1,830 ~ 1,860 | 1,860        |
| 580 ~ 620     | 620          | 1,870 ~ 1,910 | 1,910        |
| 630 ~ 660     | 660          | 1,920 ~ 1,950 | 1,950        |
| 670 ~ 700     | 700          | 1,960 ~ 1,990 | 1,990        |
| 710 ~ 750     | 750          | 2,000 ~ 2,040 | 2,040        |
| 760 ~ 790     | 790          | 2,050 ~ 2,080 | 2,080        |
| 800 ~ 830     | 830          | 2,090 ~ 2,120 | 2,120        |
| 840 ~ 880     | 880          | 2,130 ~ 2,170 | 2,170        |
| 890 ~ 920     | 920          | 2,180 ~ 2,210 | 2,210        |
| 930 ~ 960     | 960          | 2,220 ~ 2,250 | 2,250        |
| 970 ~ 1,000   | 1,000        | 2,260 ~ 2,290 | 2,290        |
| 1,010 ~ 1,050 | 1,050        | 2,300 ~ 2,340 | 2,340        |
| 1,060 ~ 1,090 | 1,090        | 2,350 ~ 2,380 | 2,380        |
| 1,100 ~ 1,130 | 1,130        | 2,390 ~ 2,420 | 2,420        |
| 1,140 ~ 1,180 | 1,180        | 2,430 ~ 2,470 | 2,470        |
| 1,190 ~ 1,220 | 1,220        | 2,480 ~ 2,510 | 2,510        |
| 1,230 ~ 1,260 | 1,260        | 2,520 ~ 2,550 | 2,550        |
| 1,270 ~ 1,310 | 1,310        | 2,560 ~ 2,600 | 2,600        |
| 1,320 ~ 1,350 | 1,350        | 2,610 ~ 2,640 | 2,640        |
| 1,360 ~ 1,390 | 1,390        | 2,650 ~ 2,680 | 2,680        |
| 1,400 ~ 1,430 | 1,430        | 2,690 ~ 2,720 | 2,720        |
| 1,440 ~ 1,480 | 1,480        | 2,730 ~ 2,770 | 2,770        |
| 1,490 ~ 1,520 | 1,520        | 2,780 ~ 2,810 | 2,810        |
| 1,530 ~ 1,560 | 1,560        | 2,820 ~ 2,850 | 2,850        |
| 1,570 ~ 1,610 | 1,610        | 2,860 ~ 2,900 | 2,900        |
| 1,620 ~ 1,650 | 1,650        | 2,910 ~ 2,940 | 2,940        |
| 1,660 ~ 1,690 | 1,690        | 2,950 ~ 2,980 | 2,980        |
| 1,700 ~ 1,740 | 1,740        | 2,990 ~ 3,000 | 3,020        |
| 1,750 ~ 1,780 | 1,780        |               |              |

#### コード&ロッドタイプ ベネウッド小窓

単位：mm

| 発注寸法<br>高さ    | 製品仕上がり<br>高さ | 発注寸法<br>高さ    | 製品仕上がり<br>高さ |
|---------------|--------------|---------------|--------------|
|               | 300          | 1,560 ~ 1,590 | 1,590        |
| 310 ~ 340     | 340          | 1,600 ~ 1,630 | 1,630        |
| 350 ~ 380     | 380          | 1,640 ~ 1,670 | 1,670        |
| 390 ~ 430     | 430          | 1,680 ~ 1,720 | 1,720        |
| 440 ~ 470     | 470          | 1,730 ~ 1,760 | 1,760        |
| 480 ~ 510     | 510          | 1,770 ~ 1,800 | 1,800        |
| 520 ~ 560     | 560          | 1,810 ~ 1,850 | 1,850        |
| 570 ~ 600     | 600          | 1,860 ~ 1,890 | 1,890        |
| 610 ~ 640     | 640          | 1,900 ~ 1,930 | 1,930        |
| 650 ~ 690     | 690          | 1,940 ~ 1,980 | 1,980        |
| 700 ~ 730     | 730          | 1,990 ~ 2,020 | 2,020        |
| 740 ~ 770     | 770          | 2,030 ~ 2,060 | 2,060        |
| 780 ~ 810     | 810          | 2,070 ~ 2,100 | 2,100        |
| 820 ~ 860     | 860          | 2,110 ~ 2,150 | 2,150        |
| 870 ~ 900     | 900          | 2,160 ~ 2,190 | 2,190        |
| 910 ~ 940     | 940          | 2,200 ~ 2,230 | 2,230        |
| 950 ~ 990     | 990          | 2,240 ~ 2,280 | 2,280        |
| 1,000 ~ 1,030 | 1,030        | 2,290 ~ 2,320 | 2,320        |
| 1,040 ~ 1,070 | 1,070        | 2,330 ~ 2,360 | 2,360        |
| 1,080 ~ 1,120 | 1,120        | 2,370 ~ 2,410 | 2,410        |
| 1,130 ~ 1,160 | 1,160        | 2,420 ~ 2,450 | 2,450        |
| 1,170 ~ 1,200 | 1,200        | 2,460 ~ 2,490 | 2,490        |
| 1,210 ~ 1,240 | 1,240        | 2,500         | 2,530        |
| 1,250 ~ 1,290 | 1,290        |               |              |
| 1,300 ~ 1,330 | 1,330        |               |              |
| 1,340 ~ 1,370 | 1,370        |               |              |
| 1,380 ~ 1,420 | 1,420        |               |              |
| 1,430 ~ 1,460 | 1,460        |               |              |
| 1,470 ~ 1,500 | 1,500        |               |              |
| 1,510 ~ 1,550 | 1,550        |               |              |

### 部品カラー標準組み合わせ

| 品番<br>(TM-) | カラー名     | 共 通         |          |                               |          |            | ベネウッド      |          | ベネウッドタッチ  |        | ベネウッド小窓        |         |
|-------------|----------|-------------|----------|-------------------------------|----------|------------|------------|----------|-----------|--------|----------------|---------|
|             |          | ボトムレール※     | ヘッドボックス  | ヘッドキャップ<br>ボトムカバー<br>ブラケットカバー | 操作コード    | ラダー<br>コード | ラダーテープ     |          | 昇降テープ     | 昇降コード  | 操作コード<br>昇降コード | 操作棒     |
|             |          | カラー名        | カラー名     | カラー名                          | カラー名     | カラー名       | 品番<br>(L-) | カラー名     | カラー名      | カラー名   | カラー名           | カラー名    |
| 3401        | ホワイト     | オフホワイト      | ホワイト     | ホワイト                          | ホワイト     | ホワイト       | 001        | ホワイト     | ホワイト      | ホワイト   | ホワイト           | オフホワイト  |
| 3402        | ユーズドベージュ | アンティークホワイト  | ホワイト     | ホワイト                          | ホワイト     | サンド        | 002        | スモークホワイト | ホワイト      | ホワイト   | サンド            | オフホワイト  |
| 3403        | ユーズドアッシュ | マットグレー      | グレー      | グレー                           | グレー      | グレー        | 005        | サンドベージュ  | グレー       | ダークグレー | ダークブラウン        | オフホワイト  |
| 3404        | トープグレー   | コルクベージュ     | グレー      | グレー                           | グレー      | グレー        | 005        | サンドベージュ  | グレー       | ダークグレー | ダークブラウン        | オフホワイト  |
| 3405        | チャコールグレー | グレイッシュブラウン  | ディープブラウン | ディープブラウン                      | ディープブラウン | ココア        | 005        | サンドベージュ  | ディープブラウン  | ブラウン   | ダークブラウン        | ブラウン    |
| 3406        | ナチュラルグレイ | ナチュラル       | ベージュ     | ベージュ                          | ベージュ     | サンド        | 004        | ダークベージュ  | ベージュ      | ベージュ   | サンド            | ナチュラル   |
| 3407        | オーク      | グレイッシュナチュラル | ソフトブラウン  | ソフトブラウン                       | ソフトブラウン  | オーク        | 004        | ダークベージュ  | ミディアムブラウン | ブラウン   | ブラウン           | ナチュラル   |
| 3408        | ミディアムウッド | チェリー        | ダークブラウン  | ダークブラウン                       | ダークブラウン  | オーク        | 011        | コーヒブラウン  | ソフトブラウン   | ブラウン   | ブラウン           | ブラウン    |
| 3409        | ウォールナット  | ダークブラウン     | ダークブラウン  | ダークブラウン                       | ダークブラウン  | ココア        | 012        | ココア      | ダークブラウン   | ブラウン   | ダークブラウン        | ブラウン    |
| 3410        | ビターウッド   | ダークブラウン     | ダークブラウン  | ダークブラウン                       | ダークブラウン  | ココア        | 012        | ココア      | ダークブラウン   | ブラウン   | ダークブラウン        | ブラウン    |
| 3411        | ダークウッド   | ダークウッド      | ディープブラウン | ディープブラウン                      | ディープブラウン | ココア        | 005        | サンドベージュ  | ダークブラウン   | ブラウン   | ダークブラウン        | ダークブラウン |

※ボトムレールはスラットと同色系の組み合わせとなりますが、木目や風合いがスラットとは異なります。

### 全体図

#### ● ベネウッド/ベネウッドタッチ

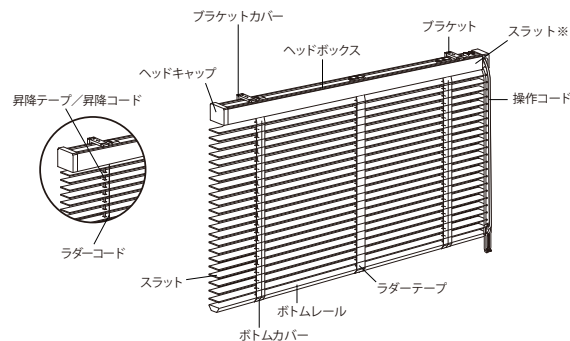

※ヘッドボックスの前側には同色のスラットが貼られます。

#### ● ベネウッド小窓

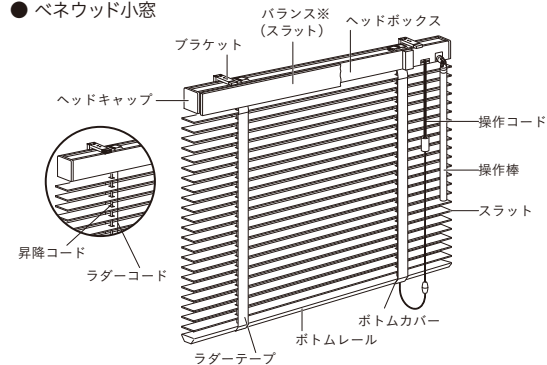

※ベネウッド小窓のバランスはスラットとなります。

## スクリーン逆巻仕様

スクリーンを下げるときに、開閉ハンドルなどの障害物に当たるのを防ぎます。

### 標準タイプ

開閉ハンドルに当たってしまう。

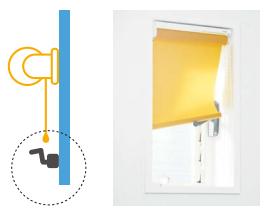

### 逆巻仕様タイプ

開閉ハンドルに当たることなく使用できます。



## スクリーン表裏逆巻仕様・巻巻仕様 収まり図 追加料金不要

| 仕様             | 標準仕様                           | 表裏逆巻仕様(室内裏)             |      | 逆巻仕様(室内表)  |      | 逆巻仕様(室内裏)  |      |
|----------------|--------------------------------|-------------------------|------|--|------|--|------|
|                | 製作パターンのご指定のない場合は、標準仕様で製作いたします。 | 外部からの見栄えを意識した店舗に適しています。 |      | 部屋内をすっきり見せたい場合に適しています。また、滑り出し窓の開閉ハンドル等の障害が当たるのを防ぎます。 |      | 外からの見栄えを意識し、部屋内をすっきり見せたい場合に適しています。また、滑り出し窓の開閉ハンドル等の障害が当たるのを防ぎます。 |      |
| 納まり図           | 標準タイプ                          | Aタイプ                    |      | Bタイプ   |      | Cタイプ   |      |
|                |                                | 天井付け                    | 正面付け | 天井付け   | 正面付け | 天井付け   | 正面付け |
| 標準ブルコードタイプ     |                                |                         |      |  |      |  |      |
| 標準チェーンタイプ      | ○                              | ○                       | ○    | ○  | ○    | ○  | ○    |
| 標準ワンタッチチェーンタイプ | ○                              | ○                       | ○    | ○  | ×    | ○  | ×    |
| 小窓チェーンタイプ      | ○                              | ○                       | ○    | ○  | ○    | ○  | ○    |

## 操作部品

製品ご注文時にご指定いただければ、追加料金不要

### ブルグリップセット

対応機種：ロールスクリーン(標準ブルコードタイプ)



プラスホワイト

操作部品のみご注文の場合は1個1,000円になります。



プラスブラウン

操作部品のみご注文の場合は1個1,000円になります。



ブラック

操作部品のみご注文の場合は1個1,000円になります。

### Nフラットグリップ



プラスホワイト

操作部品のみご注文の場合は1個700円になります。

## オプション部品

コード止めS ※コードツインの場合は2個必要です。 対応機種：フリースクリーン 1個 580円(税別)

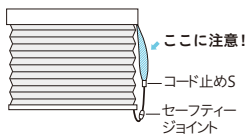

マグネットキャッチャーセット 1セット(2個入)2,100円

対応機種：ロールスクリーン(標準チェーンタイプ)



ウエイトバーをマグネットで固定する部品です。揺れが気になる場合にご使用ください



ボトムクッション 1セット(6個入)250円

対応機種：フリースクリーン

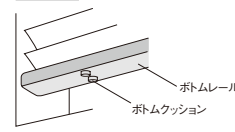

天井付で取り付けした時に、窓枠とボトムレールとの衝突音を抑えることができます。 ※ボトムレールの両端部と中央に前後2枚ずつ貼り付けてください。

## オプション取付補助部品

対応機種：ロールスクリーン、調光ロールスクリーン(ビジックテコラ除く)、アルミブラインド

### カーテンレール取付金具

製品ご注文時にご指定いただければ、追加料金不要

カーテンレールに取り付けたい時にご使用ください。 ※取付け可能なカーテンレールはC型、角型の金属レールになります。

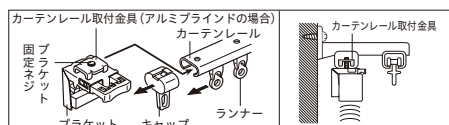
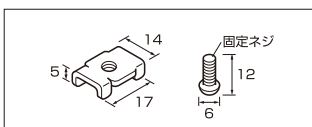
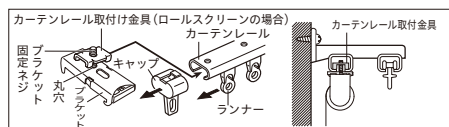

※ロールスクリーンの場合、ブラケットの丸穴をご使用ください。設置条件によっては、ウエイトバーと壁面が干渉する場合があります。 ※調光ロールスクリーンの場合、可動セットバーと壁面が干渉する場合があります。

※カーテンレール取付金具のみご注文の場合は下記価格になります。  
2個入 140円(ブラケット固定ネジ2本入) 3個入 210円(ブラケット固定ネジ3本入)

対応機種：ロールスクリーン、調光ロールスクリーン(ビジックテコラ除く)、フリースクリーン、アルミブラインド、ウッドブラインド

### ブラケットスペーサー12 / ブラケットスペーサー22

壁からの窓枠の出幅を埋めてブラケットを取り付けることができます。 ※スペーサー本体2個を重ねてご使用ください。

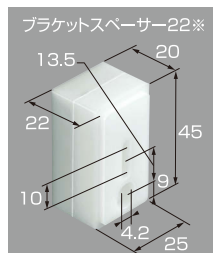
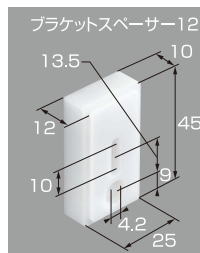

### ブラケットスペーサー 12

1個入 280円(ナベネジ3.5×40 2本入)  
2個入 560円(ナベネジ3.5×40 4本入)  
3個入 840円(ナベネジ3.5×40 6本入)

### ブラケットスペーサー 22

1個入 330円(ナベネジ3.5×50 2本入)  
2個入 660円(ナベネジ3.5×50 4本入)  
3個入 990円(ナベネジ3.5×50 6本入)

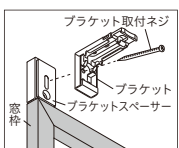
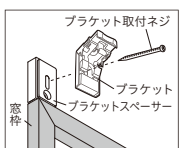
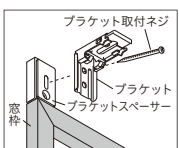
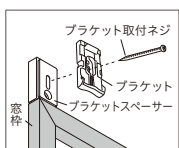

対応機種：アルミブラインド

### 振れ止め

製品ご注文時にご指定いただければ、追加料金不要

窓を開けた時、風によるブラインドの揺れを防ぎます。

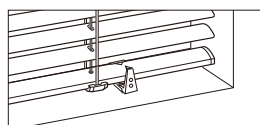
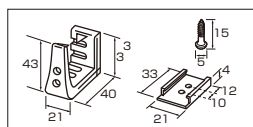
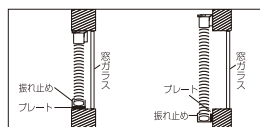

※振れ止めのみご注文の場合は下記価格になります。  
2個入 500円(取付ネジ4本、プレート2個入)

# 新旧品番対応表

| シリーズ        | カラー       | ロールスクリーン |           |          |           |          |           | パーティカルブラインド |           |          |           |          |           |
|-------------|-----------|----------|-----------|----------|-----------|----------|-----------|-------------|-----------|----------|-----------|----------|-----------|
|             |           | 旧品番      |           | 旧品番      |           | 新品番      |           | 旧品番         |           | 旧品番      |           | 新品番      |           |
|             |           | ウォッシュャブル | 非ウォッシュャブル | ウォッシュャブル | 非ウォッシュャブル | ウォッシュャブル | 非ウォッシュャブル | ウォッシュャブル    | 非ウォッシュャブル | ウォッシュャブル | 非ウォッシュャブル | ウォッシュャブル | 非ウォッシュャブル |
| コルト         | ホホワイト     | TR4041   | TR4441    | TR5101   | TR5601    | TR6025   | TR6425    | TF6041      | TF6441    | TF7101   | TF7601    | TF8025   | TF8425    |
|             | パールグレー    | —        | —         | TR5102   | TR5602    | TR6026   | TR6426    | —           | —         | TF7102   | TF7602    | TF8026   | TF8426    |
|             | アイボリー     | —        | —         | TR5103   | TR5603    | TR6027   | TR6427    | —           | —         | TF7103   | TF7603    | TF8027   | TF8427    |
|             | イエローアイボリー | TR4046   | TR4446    | TR5104   | TR5604    | TR6028   | TR6428    | TF6046      | TF6446    | TF7104   | TF7604    | TF8028   | TF8428    |
|             | プラチナグレー   | —        | —         | TR5105   | TR5605    | TR6029   | TR6429    | —           | —         | TF7105   | TF7605    | TF8029   | TF8429    |
|             | リネングレー    | —        | —         | TR5106   | TR5606    | TR6030   | TR6430    | —           | —         | TF7106   | TF7606    | TF8030   | TF8430    |
|             | カフェオレ     | TR4050   | TR4450    | TR5107   | TR5607    | TR6031   | TR6431    | TF6050      | TF6450    | TF7107   | TF7607    | TF8031   | TF8431    |
|             | カスタードイエロー | —        | —         | TR5108   | TR5608    | TR6032   | TR6432    | —           | —         | TF7108   | TF7608    | TF8032   | TF8432    |
|             | マテリアルグレー  | —        | —         | TR5109   | TR5609    | TR6033   | TR6433    | —           | —         | TF7109   | TF7609    | TF8033   | TF8433    |
|             | グレージュ     | —        | —         | TR5110   | TR5610    | TR6034   | TR6434    | —           | —         | TF7110   | TF7610    | TF8034   | TF8434    |
|             | サンドベージュ   | TR4044   | TR4444    | TR5111   | TR5611    | TR6035   | TR6435    | TF6044      | TF6444    | TF7111   | TF7611    | TF8035   | TF8435    |
|             | ウォームイエロー  | TR4061   | TR4461    | TR5112   | TR5612    | TR6036   | TR6436    | TF6061      | TF6461    | TF7112   | TF7612    | TF8036   | TF8436    |
|             | アッシュブラック  | TR4056   | TR4456    | TR5113   | TR5613    | TR6037   | TR6437    | TF6056      | TF6456    | TF7113   | TF7613    | TF8037   | TF8437    |
|             | ダークブラウン   | TR4053   | TR4453    | TR5114   | TR5614    | TR6038   | TR6438    | TF6053      | TF6453    | TF7114   | TF7614    | TF8038   | TF8438    |
|             | アッシュグレー   | TR4052   | TR4452    | TR5115   | TR5615    | TR6039   | TR6439    | TF6052      | TF6452    | TF7115   | TF7615    | TF8039   | TF8439    |
|             | キャメル      | TR4051   | TR4451    | TR5116   | TR5616    | TR6040   | TR6440    | TF6051      | TF6451    | TF7116   | TF7616    | TF8040   | TF8440    |
|             | パールグリーン   | TR4067   | TR4467    | TR5117   | TR5617    | TR6041   | TR6441    | TF6067      | TF6467    | TF7117   | TF7617    | TF8041   | TF8441    |
|             | サックスブルー   | TR4078   | TR4478    | TR5118   | TR5618    | TR6042   | TR6442    | TF6078      | TF6478    | TF7118   | TF7618    | TF8042   | TF8442    |
|             | パールブルー    | TR4075   | TR4475    | TR5119   | TR5619    | TR6043   | TR6443    | TF6075      | TF6475    | TF7119   | TF7619    | TF8043   | TF8443    |
|             | ピンクベージュ   | TR4069   | TR4469    | TR5120   | TR5620    | TR6044   | TR6444    | TF6069      | TF6469    | TF7120   | TF7620    | TF8044   | TF8444    |
|             | アップルグリーン  | TR4065   | TR4465    | TR5121   | TR5621    | TR6045   | TR6445    | TF6065      | TF6465    | TF7121   | TF7621    | TF8045   | TF8445    |
|             | ライトブルー    | TR4079   | TR4479    | TR5122   | TR5622    | TR6046   | TR6446    | TF6079      | TF6479    | TF7122   | TF7622    | TF8046   | TF8446    |
|             | サルビアブルー   | TR4076   | TR4476    | TR5123   | TR5623    | TR6047   | TR6447    | TF6076      | TF6476    | TF7123   | TF7623    | TF8047   | TF8447    |
|             | シェルピンク    | TR4070   | TR4470    | TR5124   | TR5624    | TR6048   | TR6448    | TF6070      | TF6470    | TF7124   | TF7624    | TF8048   | TF8448    |
|             | イエローグリーン  | TR4066   | TR4466    | TR5125   | TR5625    | TR6049   | TR6449    | TF6066      | TF6466    | TF7125   | TF7625    | TF8049   | TF8449    |
|             | ターコイズブルー  | TR4080   | TR4480    | TR5126   | TR5626    | TR6050   | TR6450    | TF6080      | TF6480    | TF7126   | TF7626    | TF8050   | TF8450    |
|             | ネイビーブルー   | TR4077   | TR4477    | TR5127   | TR5627    | TR6051   | TR6451    | TF6077      | TF6477    | TF7127   | TF7627    | TF8051   | TF8451    |
| ディープピンク     | TR4071    | TR4471   | TR5128    | TR5628   | TR6052    | TR6452   | TF6071    | TF6471      | TF7128    | TF7628   | TF8052    | TF8452   |           |
| アイビーグリーン    | TR4068    | TR4468   | TR5129    | TR5629   | TR6053    | TR6453   | TF6068    | TF6468      | TF7129    | TF7629   | TF8053    | TF8453   |           |
| ピーコックグリーン   | —         | —        | TR5130    | TR5630   | TR6054    | TR6454   | —         | —           | TF7130    | TF7630   | TF8054    | TF8454   |           |
| ダークネイビー     | —         | —        | TR5131    | TR5631   | TR6055    | TR6455   | —         | —           | TF7131    | TF7631   | TF8055    | TF8455   |           |
| マゼンダ        | TR4072    | TR4472   | TR5132    | TR5632   | TR6056    | TR6456   | TF6072    | TF6472      | TF7132    | TF7632   | TF8056    | TF8456   |           |
| コルト<br>シークル | クールホワイト   | —        | —         | TR5301   | TR5801    | TR6170   | TR6570    | —           | —         | TF7301   | TF7801    | TF8146   | TF8546    |
|             | ホワイト      | TR4112   | TR4512    | TR5302   | TR5802    | TR6171   | TR6571    | TF6112      | TF6512    | TF7302   | TF7802    | TF8147   | TF8547    |
|             | アイボリー     | TR4113   | TR4513    | TR5303   | TR5803    | TR6172   | TR6572    | TF6113      | TF6513    | TF7303   | TF7803    | TF8148   | TF8548    |
|             | ローズグレー    | —        | —         | TR5304   | TR5804    | TR6173   | TR6573    | —           | —         | TF7304   | TF7804    | TF8149   | TF8549    |
|             | アッシュグレー   | TR4116   | TR4516    | TR5305   | TR5805    | TR6174   | TR6574    | TF6116      | TF6516    | TF7305   | TF7805    | TF8150   | TF8550    |
|             | カフェオレ     | TR4114   | TR4514    | TR5306   | TR5806    | TR6175   | TR6575    | TF6114      | TF6514    | TF7306   | TF7806    | TF8151   | TF8551    |
|             | ブラック      | —        | —         | TR5307   | TR5807    | TR6176   | TR6576    | —           | —         | TF7307   | TF7807    | TF8152   | TF8552    |
|             | ダークブラウン   | TR4119   | TR4519    | TR5308   | TR5808    | TR6177   | TR6577    | TF6119      | TF6519    | TF7308   | TF7808    | TF8153   | TF8553    |
|             | マホガニーブラウン | TR4118   | TR4518    | TR5309   | TR5809    | TR6178   | TR6578    | TF6118      | TF6518    | TF7309   | TF7809    | TF8154   | TF8554    |
|             | クロームイエロー  | TR4121   | TR4521    | TR5310   | TR5810    | TR6179   | TR6579    | TF6121      | TF6521    | TF7310   | TF7810    | TF8155   | TF8555    |
|             | アップルグリーン  | TR4124   | TR4524    | TR5311   | TR5811    | TR6180   | TR6580    | TF6124      | TF6524    | TF7311   | TF7811    | TF8156   | TF8556    |
|             | サルビアブルー   | —        | —         | TR5312   | TR5812    | TR6181   | TR6581    | —           | —         | TF7312   | TF7812    | TF8157   | TF8557    |
|             | マゼンダ      | —        | —         | TR5313   | TR5813    | TR6182   | TR6582    | —           | —         | TF7313   | TF7813    | TF8158   | TF8558    |
|             | ターコイズブルー  | TR4125   | TR4525    | TR5314   | TR5814    | TR6183   | TR6583    | TF6125      | TF6525    | TF7314   | TF7814    | TF8159   | TF8559    |
|             | ネイビーブルー   | TR4126   | TR4526    | TR5315   | TR5815    | TR6184   | TR6584    | TF6126      | TF6526    | TF7315   | TF7815    | TF8160   | TF8560    |



| シリーズ       | カラー     | ロールスクリーン |        |        | パーチカルブラインド |     |
|------------|---------|----------|--------|--------|------------|-----|
|            |         | 旧品番      | 旧品番    | 新品番    | 旧品番        | 新品番 |
| コルト<br>ライン | ホワイト    | TR4709   | TR5901 | TR6701 | -          | -   |
|            | グレー     | -        | TR5902 | TR6702 |            |     |
|            | ブラック    | TR4714   | TR5903 | TR6703 |            |     |
|            | ベージュ    | TR4712   | TR5904 | TR6704 |            |     |
|            | モカ      | TR4710   | TR5905 | TR6705 |            |     |
|            | オリーブ    | TR4713   | TR5906 | TR6706 |            |     |
|            | オールドブルー | TR4716   | TR5907 | TR6707 |            |     |
|            | パープル    | TR4717   | TR5908 | TR6708 |            |     |

| シリーズ        | カラー       | ブリーツスクリーン |        | シリーズ                  | カラー       | ウッドブラインド |        |
|-------------|-----------|-----------|--------|-----------------------|-----------|----------|--------|
|             |           | 旧品番       | 新品番    |                       |           | 旧品番      | 新品番    |
| コルト扇        | ホワイト      | TP7051    | TP8046 | コルト<br>(ウッド<br>ブラインド) | ホワイト      | TM2401   | TM3401 |
|             | ベージュ      | TP7052    | TP8050 |                       | ユーズドグレー   | TM2402   | 廃止     |
|             | クリーム      | TP7053    | TP8047 |                       | ユーズドベージュ  | TM2403   | TM3402 |
|             | オフホワイト    | TP7054    | TP8049 |                       | ユーズドアッシュ  | TM2404   | TM3403 |
|             | パールグリーン   | TP7055    | TP8060 |                       | ナチュラルグレイン | TM2405   | TM3406 |
|             | イエロー      | TP7056    | TP8058 |                       | ミディアムウッド  | TM2406   | TM3408 |
|             | アッシュグレー   | TP7057    | TP8052 |                       | ミディアムオーク  | TM2407   | 廃止     |
|             | サンドベージュ   | TP7058    | TP8053 |                       | ビターウッド    | TM2408   | TM3410 |
|             | オリーブ      | TP7059    | TP8062 |                       | ダークウッド    | TM2409   | TM3411 |
|             | チャコール     | TP7060    | TP8055 |                       | トープグレー    | -        | TM3404 |
|             | チョコレート    | TP7061    | TP8056 |                       | チャコールグレー  | -        | TM3405 |
|             | モスグリーン    | TP7062    | TP8064 |                       | オーク       | -        | TM3407 |
|             | サーモンピンク   | TP7063    | TP8048 |                       | ウォールナット   | -        | TM3409 |
|             | ピンク       | TP7064    | TP8059 |                       |           |          |        |
|             | カキイロ      | TP7065    | TP8051 |                       |           |          |        |
|             | ライトパープル   | TP7066    | TP8061 |                       |           |          |        |
|             | オレンジ      | TP7067    | TP8054 |                       |           |          |        |
|             | パープル      | TP7068    | TP8063 |                       |           |          |        |
|             | ブラウン      | TP7069    | TP8057 |                       |           |          |        |
|             | ワイン       | TP7070    | TP8065 |                       |           |          |        |
| コルト<br>シークル | ホワイト      | TP7106    | TP8095 |                       |           |          |        |
|             | アイボリー     | TP7107    | TP8096 |                       |           |          |        |
|             | カフェオレ     | TP7108    | TP8097 |                       |           |          |        |
|             | アンバー      | TP7109    | 廃止     |                       |           |          |        |
|             | アッシュグレー   | TP7110    | TP8099 |                       |           |          |        |
|             | ブラウン      | TP7111    | 廃止     |                       |           |          |        |
|             | マホガニーブラウン | TP7112    | TP8101 |                       |           |          |        |
|             | ダークブラウン   | TP7113    | TP8102 |                       |           |          |        |
|             | チェリーブラウン  | TP7114    | 廃止     |                       |           |          |        |
|             | クリームイエロー  | TP7115    | TP8104 |                       |           |          |        |
|             | クロームオレンジ  | TP7116    | 廃止     |                       |           |          |        |
|             | カーマイン     | TP7117    | 廃止     |                       |           |          |        |
|             | アップルグリーン  | TP7118    | TP8107 |                       |           |          |        |
|             | ターコイズブルー  | TP7119    | TP8108 |                       |           |          |        |
|             | ネイビーブルー   | TP7120    | TP8109 |                       |           |          |        |
|             | クールホワイト   | -         | TP8152 |                       |           |          |        |
|             | ローズグレー    | -         | TP8153 |                       |           |          |        |
|             | ブラック      | -         | TP8154 |                       |           |          |        |
|             | サルビアブルー   | -         | TP8155 |                       |           |          |        |
|             | マゼンタ      | -         | TP8156 |                       |           |          |        |
| ハルカ         | ホワイト      | TP7150    | TP8131 |                       |           |          |        |
|             | オフホワイト    | TP7151    | TP8132 |                       |           |          |        |
|             | ライトベージュ   | TP7152    | TP8133 |                       |           |          |        |
|             | ソフトベージュ   | TP7153    | TP8134 |                       |           |          |        |
|             | ピンクベージュ   | TP7154    | TP8135 |                       |           |          |        |
|             | ベージュ      | TP7155    | 廃止     |                       |           |          |        |
|             | アイボリー     | TP7156    | TP8136 |                       |           |          |        |
|             | パールグリーン   | TP7157    | TP8137 |                       |           |          |        |
|             | ブラウン      | TP7158    | 廃止     |                       |           |          |        |
|             | アッシュグレー   | TP7159    | TP8138 |                       |           |          |        |
|             | チェリーブラウン  | TP7160    | 廃止     |                       |           |          |        |

# メンテナンスシール

お買い上げの製品には、製品情報を記載したメンテナンスシールを貼付しております。製品に関するお問い合わせや修理等の際にこのメンテナンスシールをご確認ください。

※ウエイトバー右裏

ウエイトバー

生産日が記載されています。

■ 生産日: \*\*年\*\*月\*\*日  
 ■ 品名: マイテック  
 TR-\*\*\*\* 1660×890  
 ■ 受注No: \*\*\*\*

TOSO

Made in Japan

製品仕様が記載されています。

マイテック TR-\*\*\*\* 1660 × 890  
 機種名 色柄品番 製品幅 製品高さ

※ローラーパイプ中央 (ビジックライト、ビジック小窓)

※ウエイトバー右裏 (ビジックデコラ)

ウエイトバー

生産日が記載されています。

■ 生産日: \*\*年\*\*月\*\*日  
 ■ 品名: ビジックライト  
 TR-\*\*\*\* 1660×890  
 ■ 受注No: \*\*\*\*

TOSO

Made in Japan

製品仕様が記載されています。

ビジックライト TR-\*\*\*\* 1660 × 890  
 機種名 色柄品番 製品幅 製品高さ

ヘッドレール

※ヘッドレール裏側

ヘッドレール

生産日が記載されています。

■ 生産日: \*\*年\*\*月\*\*日  
 ■ 品名: デュアル100 カタピラキ  
 TF-\*\*\*\* 2000×2000  
 ■ 受注No: \*\*\*\*

TOSO

Made in Japan

製品仕様が記載されています。

デュアル100 カタピラキ TF-\*\*\*\* 2000 × 2000  
 機種名 納まり形態 色柄品番 製品幅 製品高さ

ボトムレール

生産日が記載されています。

■ 生産日: \*\*年\*\*月\*\*日  
 ■ 品名: シオリ25\*\*\*  
 TP-\*\*\*\* 1660×890  
 ■ 受注No: \*\*\*\*

TOSO

Made in Japan

製品仕様が記載されています。

シオリ25\*\*\* TP-\*\*\*\* 1660 × 890  
 機種名 色柄品番 製品幅 製品高さ

ヘッドボックス

ボトムレール

スラット(はね)

生産日が記載されています。

■ 生産日: \*\*年\*\*月\*\*日  
 ■ 品名: コルトブラインド25II  
 TB-\*\*\*\* 1660×890  
 ■ 受注No: \*\*\*\*

TOSO

Made in Japan

製品仕様が記載されています。

コルトブラインド25II TB-\*\*\*\* 1660 × 890  
 機種名 色柄品番 製品幅 製品高さ

ボトムレール

生産日が記載されています。

■ 生産日: \*\*年\*\*月\*\*日  
 ■ 品名: ベネウッド50  
 TM-\*\*\*\* 1660×890  
 ■ 受注No: \*\*\*\*

TOSO

Made in Japan

製品仕様が記載されています。

ベネウッド50 TM-\*\*\*\* 1660 × 890  
 機種名 色柄品番 製品幅 製品高さ

メンテナンスシールにQRコードが印刷されている場合は、QRコード対応の携帯電話で撮影すると携帯サイトにアクセスでき、製品情報を入手することができます。  
 ※シール設置場所・QRコードへの汚れ・破損などにより、読み取れない場合もございますのでご注意ください。

# 安心してブラインド等をご使用いただくために

## 日本ブラインド工業会

日本ブラインド工業会では小さなお子さまがいるご家庭でも、安心してブラインドやスクリーン類をご使用いただくために、次の部品を整備しています。

### ●解除ジョイント(セーフティジョイント)

子供の体重がかかると外れる部品です。

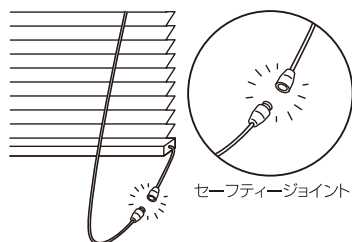

### ●コード留め具(クリップ)

コードやチェーンを束ねる部品です。子供の手の届かない位置で束ねることにより事故を防止する効果があります。

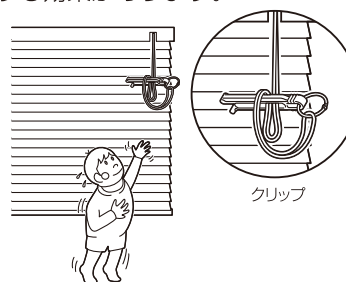

### 注意

子供は思わぬ行動を取ります。大人の常識は通用しません。子供をコードやチェーンで遊ばせないように注意してください。



### 警告

クリップでコードを束ねない場合は、コードやチェーンが体に巻きついたり引っかかったり、思わぬ事故につながる恐れがあります。



### 警告

コードやチェーンが体に巻きついたり、引っかかるようなことをしないでください。事故の恐れがあります。



日本ブラインド工業会



### 警告

小さなお子さまがいるご家庭では、ブラインドやスクリーンのコードやチェーン類の近くにソファやベッドを置かないでください。ソファやベッドに上がれば手が届き、事故の恐れがあります。



日本ブラインド工業会



### 警告

ボトムコードを外さない場合、子供が引っかかり、思わぬ事故につながる恐れがあります。

■セーフティジョイントやクリップをご使用になっても、事故が完全に回避されるわけではありません。コードやチェーンの危険性を十分に認識したうえで、ご使用をお願いします。

## トナーの安全対策部品

### ●セーフティジョイント

子供の体重がかかると外れる部品です。

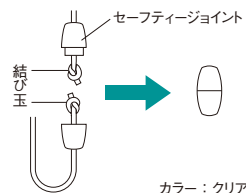

### ●コードフック

ブラインドを上げた時に、子供の手の届かない位置にコードを掛けておく部品です。



### ●コードクリップ

コードやチェーンを束ねる部品です。子供の手の届かない位置で束ねることにより、事故を防止する効果があります。

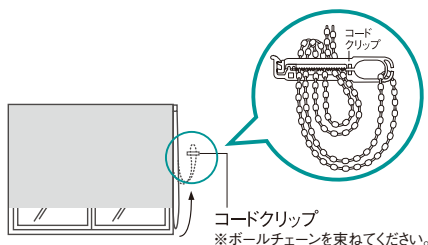

### ●コード止めS (セーフティタイプ) オプション

子供の体重がかかると外れる部品です。

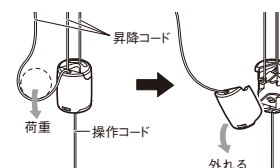

※上記のような安全対策部品をご使用になっても、事故が完全に回避されるわけではありません。コードやチェーンの危険性を十分に認識したうえで、ご使用をお願いします。

# 機能マーク一覧

## 防災

防災・防火対象物(消防法で指定されたもの)は防災物品の使用が義務づけられておりますので、必ず防災物品をご採用ください。ロールスクリーン・パーチカルブラインド・プリーツスクリーンは防災表示者として消防庁に登録されているトーンズの防災物品(防災性能を有している品物)です。

### 防災物品マーク



### 防災物品ラベル



## ホルムアルデヒド対策品



インテリアファブリックス性能評価協議会の基準に基づいたF☆☆☆☆認定品です。

N22-2453  
N19-2397  
N19-2398  
N23-2482

**ウォッシュャブル** ※生地が非ウォッシュャブルの場合、はたきなどでホコリを払ってください。水拭きは結露によりしみになる場合があるのでご注意ください。

ロールスクリーン



スクリーンを取外して、ご家庭の洗濯機で手軽に洗えるスクリーン。脱水後、アイロンをかけたときれいに仕上がります。

- ・アイロンは、当て布を使用し、軽く均一にかけてください。
- ・生地付属部品にはアイロン掛けはしないでください。
- ・洗濯機に入れる際は、軽くたたんでお入れください。

- |                                 |            |                      |                |                              |                 |                  |
|---------------------------------|------------|----------------------|----------------|------------------------------|-----------------|------------------|
| a. 洗い方(水洗い)                     | b. 塩素漂白の可否 | c. 乾燥の仕方             | d. 干し方         | e. アイロンの掛け方                  | f. ドライクリーニング    | g. ウェットクリーニング    |
|                                 |            |                      |                |                              |                 |                  |
| 洗濯時の液温は30℃を限度とし、非常に弱い洗濯処理で洗濯する。 | 漂白処理はできない。 | 洗濯処理後のタンブル乾燥処理はできない。 | 日陰での吊り干し乾燥がよい。 | アイロンは150℃を限度とし、中程度の温度で仕上げます。 | ドライクリーニングはできない。 | ウェットクリーニングはできない。 |

パーチカルブラインド



ルーバーを取外して、ご家庭の洗濯機で手軽に洗えます。脱水後、アイロンをかけたときれいに仕上がります。

- ・洗濯ネットに入れ、中性洗剤を用いて単独で洗ってください。
- ・アイロンは、当て布を使用し、軽く均一にかけてください。
- ・生地付属部品にはアイロン掛けはしないでください。
- ・しわが気になる部分にはアイロンを押しさえるように掛けてください。
- ・脱水は30秒程度にとどめてください。

- |                                 |            |                      |                |                              |                 |                  |
|---------------------------------|------------|----------------------|----------------|------------------------------|-----------------|------------------|
| a. 洗い方(水洗い)                     | b. 塩素漂白の可否 | c. 乾燥の仕方             | d. 干し方         | e. アイロンの掛け方                  | f. ドライクリーニング    | g. ウェットクリーニング    |
|                                 |            |                      |                |                              |                 |                  |
| 洗濯時の液温は30℃を限度とし、非常に弱い洗濯処理で洗濯する。 | 漂白処理はできない。 | 洗濯処理後のタンブル乾燥処理はできない。 | 日陰での吊り干し乾燥がよい。 | アイロンは150℃を限度とし、中程度の温度で仕上げます。 | ドライクリーニングはできない。 | ウェットクリーニングはできない。 |

## 遮光



日射しを遮り、まぶしさを防ぎます。サンルームや西日の強い部屋、寝室の窓に適しています。(直射日光は防ぎますが、構造上完全な遮光はできませんので、写真の現像、焼き付け等を行う暗室には向きません)

### ◆NIF法

暗室内の電照パネル上に遮光1級のカーテンなどの試験体をかざし、全体的な光の透過の見え方、光漏れの有無や多寡を目視で判定し、光を遮蔽する割合により区分します。  
※NIFは(一社)日本インテリア協会の略称です。

| 遮光1級      |            | 遮光1級の5段階分類                     |  | NIF法 |
|-----------|------------|--------------------------------|--|------|
| 表記        | 目視度合(イメージ) | 状態説明                           |  |      |
| 遮光1級(A++) |            | 生地からほとんど光を感じません。               |  |      |
| 遮光1級(A+)  |            | 生地からわずかに光を感じます。                |  |      |
| 遮光1級(A)   |            | 生地から光を感じるが、生地の織り組織や色は分かりません。   |  |      |
| 遮光1級(B)   |            | 生地から光を感じ、生地の織り組織や色も分かります。      |  |      |
| 遮光1級(C)   |            | 生地全体は薄明るく見えるが、人の表情が識別できない暗さです。 |  |      |

## 遮熱



スラットなどに特殊な加工や素材を使用して遮熱効果を高めた商品です。

# 住所一覧

## トソー株式会社

〒104-0033 東京都中央区新川1丁目4-9

ホームページアドレス <https://www.toso.co.jp>

■ お問い合わせ、ご注文は下記事業所へお申し付けください。

|        |                            |  |                       |                                      |                                      |
|--------|----------------------------|--|-----------------------|--------------------------------------|--------------------------------------|
| 札幌支店   | 〒003-0012                  | 札幌市白石区中央2条3丁目3-10  | お問合せ (営業)<br>ご注文 (業務) | TEL.011-841-3731<br>TEL.011-841-3731 | FAX.011-841-9926<br>FAX.011-841-3671 |
| 盛岡営業所  | 〒020-0134                  | 盛岡市南青山町4-8   | お問合せ (営業)<br>ご注文 (業務) | TEL.019-645-5271<br>TEL.022-288-8415 | FAX.019-645-5275<br>FAX.022-287-3110 |
| 仙台支店   | 〒984-0012                  | 仙台市若林区六丁の目中町31-35  | お問合せ (営業)<br>ご注文 (業務) | TEL.022-288-8415<br>TEL.022-288-8415 | FAX.022-287-3110<br>FAX.022-287-3110 |
| 郡山出張所  | 〒963-8034                  | 郡山市島1-19-15 グレース光信104  | お問合せ (営業)<br>ご注文 (業務) | TEL.025-267-1241<br>TEL.048-657-9211 | FAX.025-231-0506<br>FAX.048-657-9191 |
| 新潟営業所  | 〒951-8154                  | 新潟市中央区堀割町3-4 川崎ビル1F  | お問合せ (営業)<br>ご注文 (業務) | TEL.025-267-1241<br>TEL.048-657-9211 | FAX.025-231-0506<br>FAX.048-657-9191 |
| 宇都宮営業所 | 〒320-0847                  | 宇都宮市滝谷町20-20 SSビル1F  | お問合せ (営業)<br>ご注文 (業務) | TEL.048-657-9221<br>TEL.048-657-9211 | FAX.048-657-9191<br>FAX.048-657-9191 |
| 高崎出張所  | 〒370-0006                  | 高崎市間屋町3-2-1-101  | お問合せ (営業)<br>ご注文 (業務) | TEL.048-657-9221<br>TEL.048-657-9211 | FAX.048-657-9191<br>FAX.048-657-9191 |
| さいたま支店 | 〒330-0801                  | さいたま市大宮区土手町1丁目2 JA 共済埼玉ビル2F                                  | お問合せ (営業)<br>ご注文 (業務) | TEL.026-225-5901<br>TEL.048-657-9211 | FAX.026-225-5902<br>FAX.048-657-9191 |
| 長野営業所  | 〒380-0928                  | 長野市若里1丁目21-24 八洲若里第二ビル1F                                     | お問合せ (営業)<br>ご注文 (業務) | TEL.026-225-5901<br>TEL.048-657-9211 | FAX.026-225-5902<br>FAX.048-657-9191 |
| つくば営業所 | 〒300-2494                  | 茨城県つくばみらい市小網551  | お問合せ・ご注文              | TEL.0297-52-1551                     | FAX.0297-52-1552                     |
| 東京支店   | 〒104-0033                  | 東京都中央区新川1丁目16-3 住友不動産茅場町ビル2F                                 | お問合せ (営業)<br>ご注文 (業務) | TEL.03-3552-2961<br>TEL.03-3552-1221 | FAX.03-3552-4460<br>FAX.03-3552-4466 |
| 千葉営業所  | 〒260-0027                  | 千葉市中央区新田町10-15 誠寿ビル1F  | お問合せ (営業)<br>ご注文 (業務) | TEL.043-245-6801<br>TEL.03-3552-2242 | FAX.043-245-6805<br>FAX.03-3552-2243 |
| 多摩営業所  | 〒190-0013                  | 立川市富士見町1丁目21-18 クラン岩崎1F                                      | お問合せ (営業)<br>ご注文 (業務) | TEL.042-525-0431<br>TEL.03-3552-2298 | FAX.042-525-0433<br>FAX.03-3552-2299 |
| 横浜支店   | 〒222-0033                  | 横浜市港北区新横浜2-17-2 フォンター新横浜4F                                   | お問合せ (営業)<br>ご注文 (業務) | TEL.045-473-2700<br>TEL.045-473-8600 | FAX.045-473-9660<br>FAX.045-473-9660 |
| 静岡営業所  | 〒422-8043                  | 静岡市駿河区中本町60-7  | お問合せ (営業)<br>ご注文 (業務) | TEL.054-283-5011<br>TEL.045-473-8600 | FAX.054-283-5120<br>FAX.045-473-7727 |
| 浜松出張所  | 〒435-0048                  | 浜松市中央区上西町62-8  | お問合せ (営業)<br>ご注文 (業務) | TEL.052-858-2420<br>TEL.052-858-2421 | FAX.052-858-2461<br>FAX.052-858-2462 |
| 名古屋支店  | 〒466-0033                  | 名古屋市中区昭和区台町1丁目23   | お問合せ (営業)<br>ご注文 (業務) | TEL.052-858-2420<br>TEL.052-858-2421 | FAX.052-858-2461<br>FAX.052-858-2462 |
| 金沢営業所  | 〒920-0364                  | 金沢市松島2丁目209  | お問合せ (営業)<br>ご注文 (業務) | TEL.076-240-2300<br>TEL.052-858-2421 | FAX.076-240-3791<br>FAX.052-858-2462 |
| 京都営業所  | 〒604-0847                  | 京都市中京区丸太町通小路上秋野々町535 日土地京都ビル3F                               | お問合せ (営業)<br>ご注文 (業務) | TEL.075-252-0371<br>TEL.06-6628-6992 | FAX.075-252-0378<br>FAX.06-6628-6995 |
| 大阪支店   | 〒545-6026                  | 大阪市阿倍野区阿倍野筋1-1-43 あべのハルカス26F                                 | お問合せ (営業)<br>ご注文 (業務) | TEL.06-6628-6991<br>TEL.06-6628-6992 | FAX.06-6628-6993<br>FAX.06-6628-6994 |
| 神戸営業所  | 〒650-0025                  | 神戸市中央区相生町4丁目4-14 グランダーブル2F                                   | お問合せ (営業)<br>ご注文 (業務) | TEL.078-382-0173<br>TEL.06-6628-6992 | FAX.078-382-0190<br>FAX.06-6628-6996 |
| 岡山営業所  | 〒700-0971                  | 岡山市北区野田3丁目23-7   | お問合せ (営業)<br>ご注文 (業務) | TEL.086-244-2222<br>TEL.082-232-0438 | FAX.086-244-1612<br>FAX.082-232-0432 |
| 広島支店   | 〒733-0037                  | 広島市西区西観音町9-7 なかよしビル1F  | お問合せ (営業)<br>ご注文 (業務) | TEL.082-232-0439<br>TEL.082-232-0438 | FAX.082-232-0432<br>FAX.082-232-0432 |
| 高松営業所  | 〒760-0079                  | 高松市松崎町50-13  | お問合せ・ご注文              | TEL.087-868-0434                     | FAX.087-868-0491                     |
| 福岡支店   | 〒811-2414                  | 福岡県粕屋郡篠栗町和田2丁目32-1   | お問合せ (営業)<br>ご注文 (業務) | TEL.092-947-2661<br>TEL.092-947-1419 | FAX.092-947-2706<br>FAX.092-947-2706 |
| 沖縄出張所  | 〒901-2127                  | 浦添市屋富祖1-1-5 薬国店舗102  | お問合せ (営業)<br>ご注文 (業務) | TEL.099-259-2911<br>TEL.092-947-1419 | FAX.099-259-2855<br>FAX.092-947-2706 |
| 鹿児島営業所 | 〒890-0055                  | 鹿児島市上荒田町39-10 RJR上荒田102                                      | お問合せ (営業)<br>ご注文 (業務) | TEL.099-259-2911<br>TEL.092-947-1419 | FAX.099-259-2855<br>FAX.092-947-2706 |
| 営業推進部  | 東京 104-0033<br>大阪 545-6026 | 東京都中央区新川1丁目16-3 住友不動産茅場町ビル2F<br>大阪市阿倍野区阿倍野筋1-1-43 あべのハルカス26F | お問合せ・ご注文              | TEL.03-3552-2293<br>TEL.06-6628-6998 | FAX.03-3553-3406<br>FAX.06-6628-6999 |
| 産業資材部  | 東京 104-0033<br>大阪 545-6026 | 東京都中央区新川1丁目16-3 住友不動産茅場町ビル2F<br>大阪市阿倍野区阿倍野筋1-1-43 あべのハルカス26F | お問合せ・ご注文              | TEL.03-6774-6551<br>TEL.06-7652-2781 | FAX.03-3553-3406<br>FAX.06-6628-6999 |
| 営業開発部  | 〒103-0027                  | 東京都中央区日本橋1-14-7 明治安田生命江戸橋ビル5階                                | お問合せ・ご注文              | TEL.03-5255-6235                     | FAX.03-5255-7280                     |
| 大阪営業部  | 〒104-0033                  | 東京都中央区新川2-12-15 ヒューリック八丁堀ビル7F                                | お問合せ (営業)<br>ご注文 (業務) | TEL.03-3552-1291<br>TEL.03-3552-1661 | FAX.03-3552-1290<br>FAX.03-3552-1290 |

本社、大阪支店、名古屋支店は、ショールームを併設しております。(ショールームには現物サンプルを取り揃えております。)お気軽にお越しください。

### ■ 本社ショールーム

〒104-0033 東京都中央区新川1丁目4-9  
TEL: 03-3552-1255 営業時間: 10:00~17:30  
定休日: 土・日曜日、祝祭日、夏期、年末年始

### ■ 大阪ショールーム

〒545-6026 大阪市阿倍野区阿倍野筋1-1-43 あべのハルカス26F  
TEL: 06-6628-6991 営業時間: 10:00~17:30  
定休日: 土・日曜日、祝祭日、夏期、年末年始

### ■ 名古屋ショールーム

〒466-0033 愛知県名古屋市中区昭和区台町1-23  
TEL: 052-858-2420 営業時間: 10:00~17:30  
定休日: 土・日曜日、祝祭日、夏期、年末年始



トソーは環境保全の国際規格である、ISO14001を認証取得しています。「住生活文化の向上に貢献する」との企業理念のもと、地球環境と水と緑の豊かな常緑地域社会に調和した環境保全に努め、環境に配慮したより良い事業活動を推進し、環境共生社会の実現を目指します。



世界基準の品質。トソーは品質保証システムの国際規格であるISO9001を認証取得しています。



生分解機能にすぐれ、再生紙への処理がしやすい植物油インキを使用して、地球環境保全に貢献しています。

オレフィン系フィルム使用 このカタログの表紙にはオレフィン系フィルムを使用しており、燃やしても有毒ガスが発生しません。

### 注意

- 取扱説明書をよくお読みになってから、製品を取付けてください。
- ブラケットの取付けにあたっては、取付部の材質や構造に適したネジを使用し、確実に固定してください。(本体にセットされている取付ネジは本用品専用です)
- 落下の原因となりますのでブラケットの取付数量は必ずお守りください。
- 製品は水平に取付けてください。
- 風の強い日には、窓を閉めるか、窓を開ける場合は製品を最後まで上げた状態にしてください。
- 可動部への注油は絶対に行わないでください。
- 製品本体にぶらさがらないでください。
- 製品を取付ける際には、設置する窓のガラス熱割れ強度等を設計事務所や工務店へご確認ください。

取付けされる方へのお願い 製品と一緒に入っている取扱説明書は、製品取付け後に必ずお客様にお渡しください。

### 製品保証について [安心の3年間保証]

当製品は厳密な品質管理のもとでお届けしておりますが、万一お買い上げ後3年以内に取扱説明書・本体注意ラベル・タグに従った正常な使用状態で故障した場合は無料で修理いたします。(スクリーン部・ルーバー部は対象外)アフターサポート規定につきましては取扱説明書をご覧ください。  
※当社が指定する消耗部品の保証期間は1年となります。

### お願い

平成9年12月から「廃棄物の処理及び清掃に関する法律」(廃棄物処理法)が改正されましたので、新見本帳発行に伴い不用となった見本帳につきましても、産業廃棄物としての取扱いが必要となりました。従いまして、しかるべき資格を有する産業廃棄物処理業者に直接廃棄を委託していただきますようお願い申し上げます。  
当業界では、従来同様廃棄物の適切な処理をさらに推進していく所存です。貴社のご理解とご協力をお願い申し上げます。

(一社)日本インテリア協会  
トソー株式会社

- 製品写真の色は印刷のため、現物とは多少異なる場合があります。
- 諸般の事情により、予告なく仕様変更・廃止を行う場合がありますのでご了承ください。
- 使用上の誤りまたは不当な修理・改造および純正品以外の使用による故障や損傷については責任を負いかねますのでご了承ください。
- 価格には消費税・取付工事費は含まれておりません。(2024年7月現在)



# SAMPLE BOOK

生地サンプル

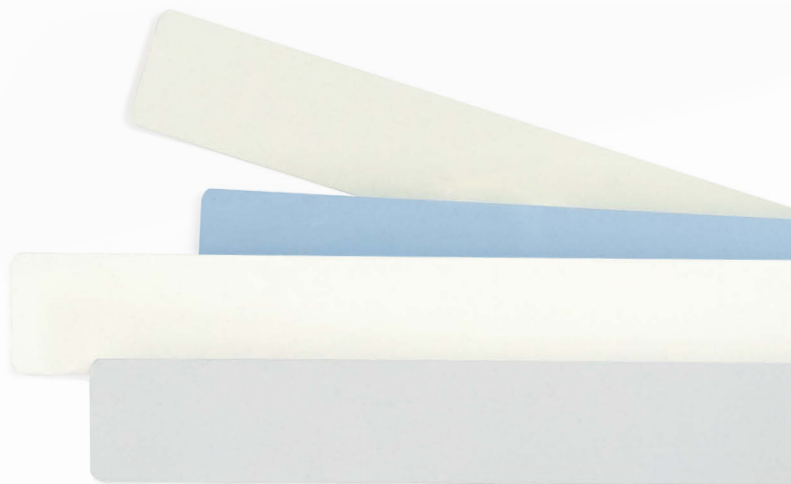
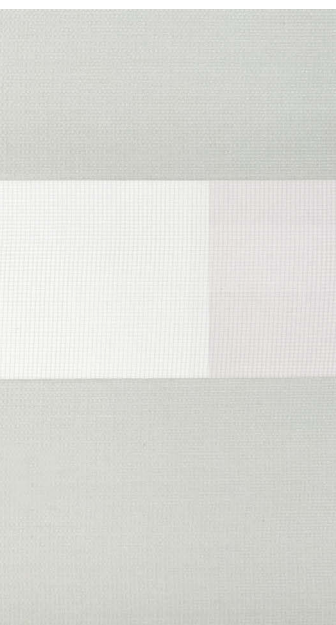

New Color

# コルト



ポリエステル100% F☆☆☆☆

透過度ランク

遮光    **プライベート**    ミディアム    シースルー

## 製品対応カラー

ロールスクリーン 32色 / パーチカルブラインド 32色

## 品番について

青字:ウォッシュアブル生地(洗濯可能)  
黒字:非ウォッシュアブル生地(洗濯不可)

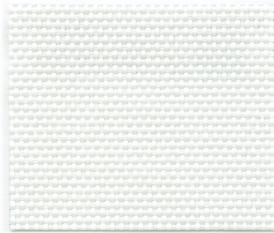

ホワイト **プライベート**  
ロール [TR-6025](#) [TR-6425](#)  
パーチカル [TF-8025](#) [TF-8425](#)



パールグレー **New** **プライベート**  
ロール [TR-6026](#) [TR-6426](#)  
パーチカル [TF-8026](#) [TF-8426](#)

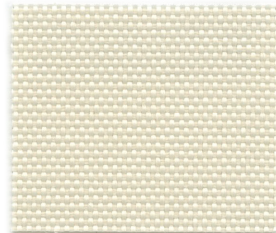

アイボリー **New** **プライベート**  
ロール [TR-6027](#) [TR-6427](#)  
パーチカル [TF-8027](#) [TF-8427](#)

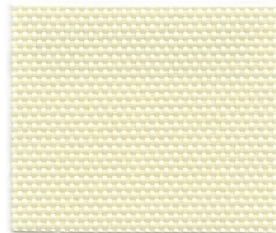

イエローアイボリー **プライベート**  
ロール [TR-6028](#) [TR-6428](#)  
パーチカル [TF-8028](#) [TF-8428](#)

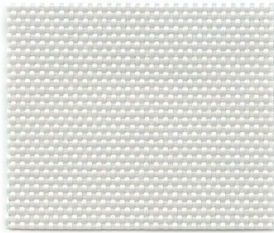

プラチナグレー **New** **プライベート**  
ロール [TR-6029](#) [TR-6429](#)  
パーチカル [TF-8029](#) [TF-8429](#)

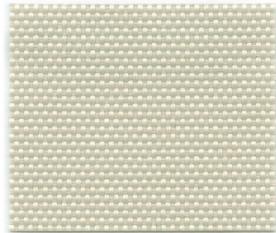

リネングレー **New** **プライベート**  
ロール [TR-6030](#) [TR-6430](#)  
パーチカル [TF-8030](#) [TF-8430](#)

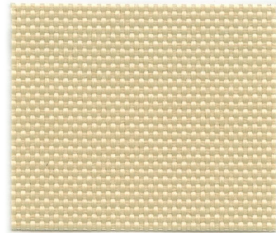

カフェオレ **プライベート**  
ロール [TR-6031](#) [TR-6431](#)  
パーチカル [TF-8031](#) [TF-8431](#)



カスタードイエロー **New** **プライベート**  
ロール [TR-6032](#) [TR-6432](#)  
パーチカル [TF-8032](#) [TF-8432](#)

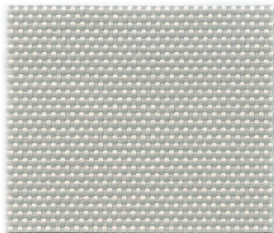

マテリアルグレー **New** **プライベート**  
ロール [TR-6033](#) [TR-6433](#)  
パーチカル [TF-8033](#) [TF-8433](#)

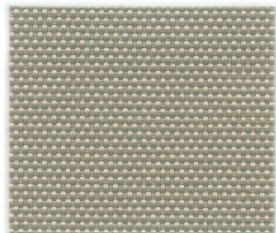

グレージュ **New** **プライベート**  
ロール [TR-6034](#) [TR-6434](#)  
パーチカル [TF-8034](#) [TF-8434](#)

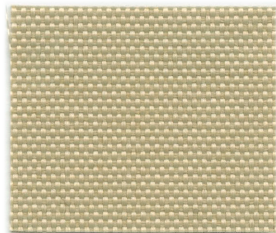

サンドベージュ **プライベート**  
ロール [TR-6035](#) [TR-6435](#)  
パーチカル [TF-8035](#) [TF-8435](#)

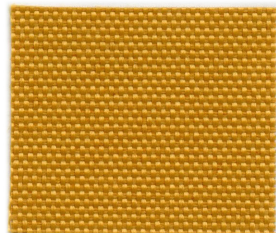

ウォームイエロー **プライベート**  
ロール [TR-6036](#) [TR-6436](#)  
パーチカル [TF-8036](#) [TF-8436](#)

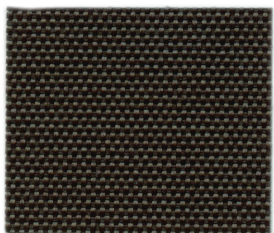

アッシュブラック **ミディアム**  
ロール [TR-6037](#) [TR-6437](#)  
パーチカル [TF-8037](#) [TF-8437](#)

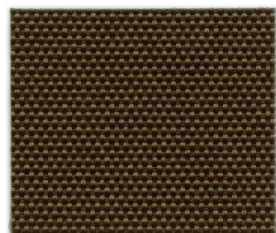

ダークブラウン **ミディアム**  
ロール [TR-6038](#) [TR-6438](#)  
パーチカル [TF-8038](#) [TF-8438](#)

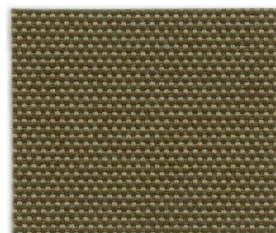

アッシュグレー **ミディアム**  
ロール [TR-6039](#) [TR-6439](#)  
パーチカル [TF-8039](#) [TF-8439](#)

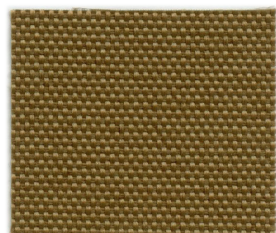

キャメル **ミディアム**  
ロール [TR-6040](#) [TR-6440](#)  
パーチカル [TF-8040](#) [TF-8440](#)

コルト



■ 部品カラー

部品標準カラーは全て **ホワイト** となります。  
標準カラー以外のご指定も可能です。ご注文時にご指定ください。

カラーシミュレーション  
事例写真をお好みの生地色に変換できます。



パーチカル  
ブラインド



ロール  
スクリーン

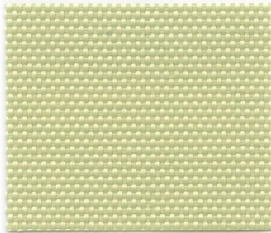

パールグリーン **プライベート**

ロール [TR-6041](#) TR-6441  
パーチカル [TF-8041](#) TF-8441

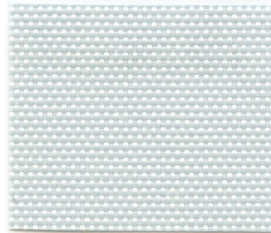

サククスブルー **プライベート**

ロール [TR-6042](#) TR-6442  
パーチカル [TF-8042](#) TF-8442

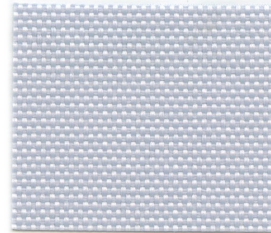

パールブルー **プライベート**

ロール [TR-6043](#) TR-6443  
パーチカル [TF-8043](#) TF-8443

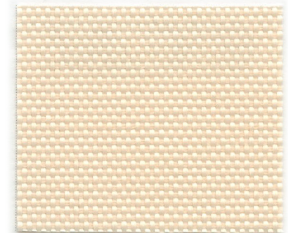

ピンクペーaju **プライベート**

ロール [TR-6044](#) TR-6444  
パーチカル [TF-8044](#) TF-8444

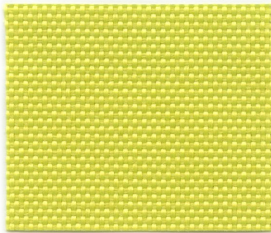

アップルグリーン **プライベート**

ロール [TR-6045](#) TR-6445  
パーチカル [TF-8045](#) TF-8445



ライトブルー **プライベート**

ロール [TR-6046](#) TR-6446  
パーチカル [TF-8046](#) TF-8446

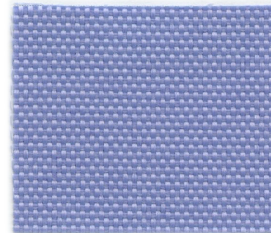

サルビアブルー **プライベート**

ロール [TR-6047](#) TR-6447  
パーチカル [TF-8047](#) TF-8447

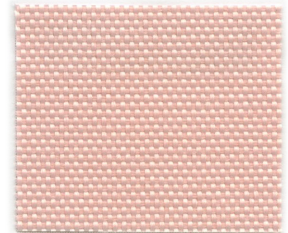

シェルピンク **プライベート**

ロール [TR-6048](#) TR-6448  
パーチカル [TF-8048](#) TF-8448

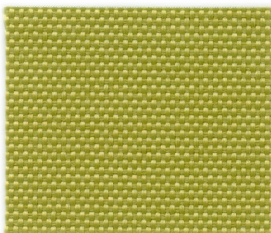

イエローグリーン **プライベート**

ロール [TR-6049](#) TR-6449  
パーチカル [TF-8049](#) TF-8449

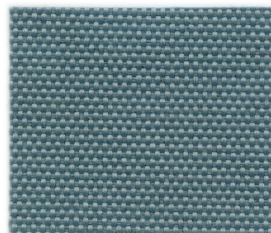

ターコイズブルー **ミディアム**

ロール [TR-6050](#) TR-6450  
パーチカル [TF-8050](#) TF-8450



ネイビーブルー **ミディアム**

ロール [TR-6051](#) TR-6451  
パーチカル [TF-8051](#) TF-8451

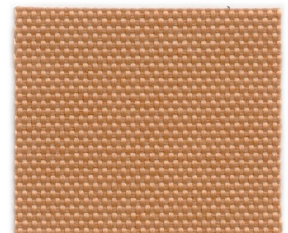

ディーブピンク **プライベート**

ロール [TR-6052](#) TR-6452  
パーチカル [TF-8052](#) TF-8452

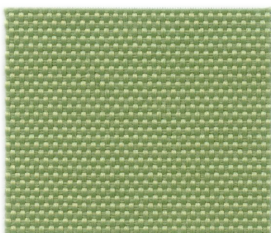

アイビーグリーン **プライベート**

ロール [TR-6053](#) TR-6453  
パーチカル [TF-8053](#) TF-8453

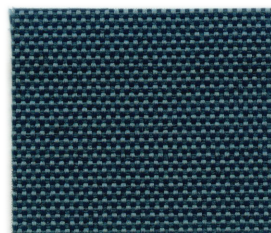

ビコックグリーン **New** **ミディアム**

ロール [TR-6054](#) TR-6454  
パーチカル [TF-8054](#) TF-8454

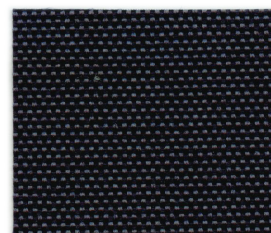

ダークネイビー **New** **ミディアム**

ロール [TR-6055](#) TR-6455  
パーチカル [TF-8055](#) TF-8455



マゼンダ **ミディアム**

ロール [TR-6056](#) TR-6456  
パーチカル [TF-8056](#) TF-8456

New Color

# コルトシークル[遮光]

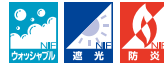

ポリエステル100% F☆☆☆☆

## 透過度ランク

遮光    プライベート    ミディアム    シースルー

### 製品対応カラー

ロールスクリーン 15色 / パーチカルブラインド 15色 / プリーツスクリーン 15色

### 品番について

青字:ウォッシュャブル生地(洗濯可能)

黒字:非ウォッシュャブル生地(洗濯不可)

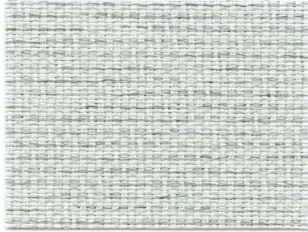

クールホワイト **New**    遮光3級

ロール **TR-6170** TR-6570  
パーチカル **TF-8146** TF-8546  
プリーツ (ツインスタイル TP-8132) TP-8152

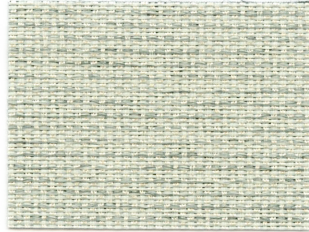

ホワイト    遮光3級

ロール **TR-6171** TR-6571  
パーチカル **TF-8147** TF-8547  
プリーツ (ツインスタイル TP-8132) TP-8095

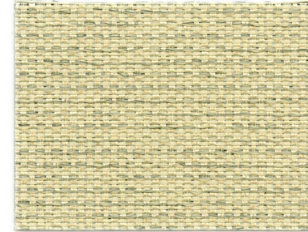

アイボリー    遮光3級

ロール **TR-6172** TR-6572  
パーチカル **TF-8148** TF-8548  
プリーツ (ツインスタイル TP-8132) TP-8096

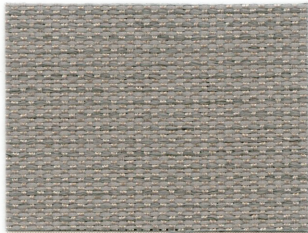

ローズグレー **New**    遮光2級

ロール **TR-6173** TR-6573  
パーチカル **TF-8149** TF-8549  
プリーツ (ツインスタイル TP-8132) TP-8153

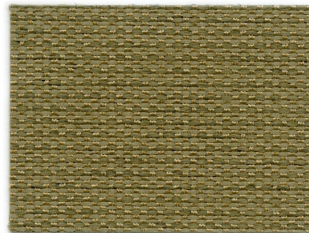

アッシュグレー    遮光2級

ロール **TR-6174** TR-6574  
パーチカル **TF-8150** TF-8550  
プリーツ (ツインスタイル TP-8134) TP-8099



カフェオレ    遮光3級

ロール **TR-6175** TR-6575  
パーチカル **TF-8151** TF-8551  
プリーツ (ツインスタイル TP-8134) TP-8097

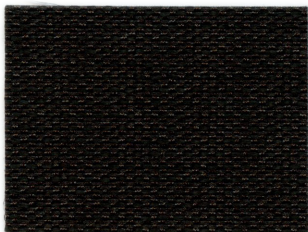

ブラック **New**    遮光1級(C)

ロール **TR-6176** TR-6576  
パーチカル **TF-8152** TF-8552  
プリーツ (ツインスタイル TP-8132) TP-8154



ダークブラウン    遮光2級

ロール **TR-6177** TR-6577  
パーチカル **TF-8153** TF-8553  
プリーツ (ツインスタイル TP-8138) TP-8102



マホガニーブラウン    遮光2級

ロール **TR-6178** TR-6578  
パーチカル **TF-8154** TF-8554  
プリーツ (ツインスタイル TP-8134) TP-8101

コルトシークル[遮光]

■ 部品カラー

部品標準カラーは全て **ホワイト** となります。  
標準カラー以外のご指定も可能です。ご注文時にご指定ください。

カラーシミュレーション

事例写真をお好みの生地色に変換できます。



プリーツスクリーン



パーチカルブラインド



ロールスクリーン



クロムイエロー

遮光3級

ロール **TR-6179** TR-6579  
パーチカル **TF-8155** TF-8555  
プリーツ (ツインスタイル TP-8132) TP-8104

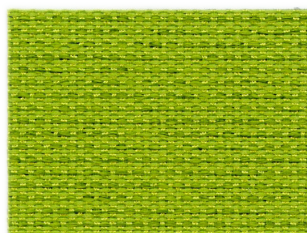

アップルグリーン

遮光2級

ロール **TR-6180** TR-6580  
パーチカル **TF-8156** TF-8556  
プリーツ (ツインスタイル TP-8132) TP-8107

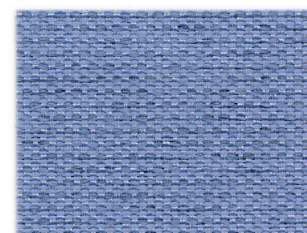

サルピアブルー **New**

遮光2級

ロール **TR-6181** TR-6581  
パーチカル **TF-8157** TF-8557  
プリーツ (ツインスタイル TP-8132) TP-8155



マゼンダ **New**

遮光2級

ロール **TR-6182** TR-6582  
パーチカル **TF-8158** TF-8558  
プリーツ (ツインスタイル TP-8132) TP-8156

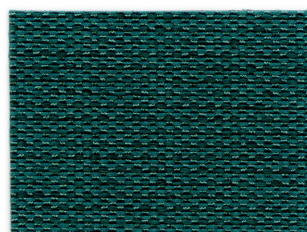

ターコイズブルー

遮光2級

ロール **TR-6183** TR-6583  
パーチカル **TF-8159** TF-8559  
プリーツ (ツインスタイル TP-8132) TP-8108



ネイビーブルー

遮光2級

ロール **TR-6184** TR-6584  
パーチカル **TF-8160** TF-8560  
プリーツ (ツインスタイル TP-8132) TP-8109

■ プリーツスクリーン / ツインスタイル 組み合わせ (ハルカ) ※標準組み合わせ以外もお選びいただけます。



TP-8131 ホワイト



TP-8132 オフホワイト

TP-8095/8096/8104/8107/8108/  
8109/8152/8153/8154/8155/8156  
の標準組み合わせ



TP-8135 ピンクベージュ



TP-8136 アイボリー



TP-8133 ライトベージュ



TP-8134 ソフトベージュ

TP-8097/8099/8101  
の標準組み合わせ



TP-8137 ペールグリーン



TP-8138 アッシュグレー

TP-8102の標準組み合わせ

New Color

# コルトライン

ポリエステル100% F☆☆☆☆



透過度ランク

遮光    プライベート    **ミディアム**    シースルー

## 製品対応カラー

調光ロールスクリーン 8色

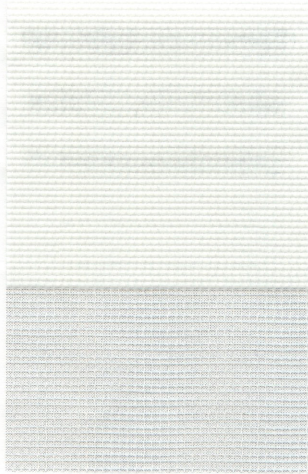

ホワイト    **ミディアム**  
調光ロール TR-6701



グレー **New**    **ミディアム**  
調光ロール TR-6702

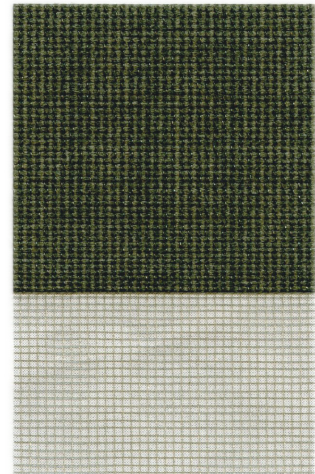

ブラック    **ミディアム**  
調光ロール TR-6703

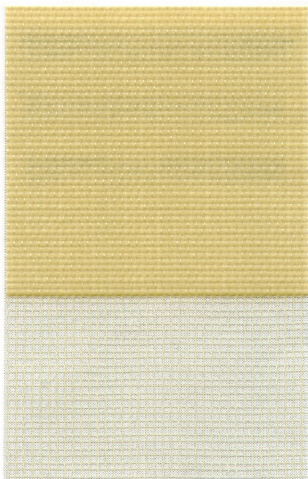

ベージュ    **ミディアム**  
調光ロール TR-6704



モカ    **ミディアム**  
調光ロール TR-6705



オリーブ    **ミディアム**  
調光ロール TR-6706

コルトライン

## ■ 部品カラー

部品標準カラーは全て **ホワイト** となります。  
標準カラー以外のご指定も可能です。ご注文時にご指定ください。

カラーシミュレーション  
事例写真をお好みの  
生地色に変換できます。



ロール  
スクリーン

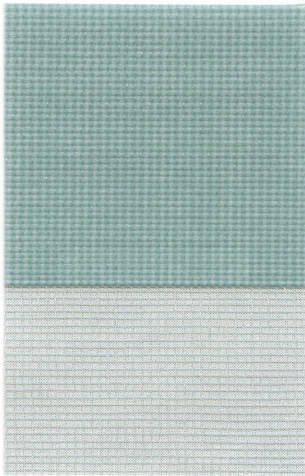

オールドブルー  
調光ロール TR-6707

メディアム

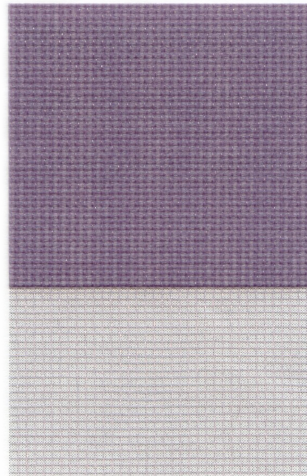

パープル  
調光ロール TR-6708

メディアム

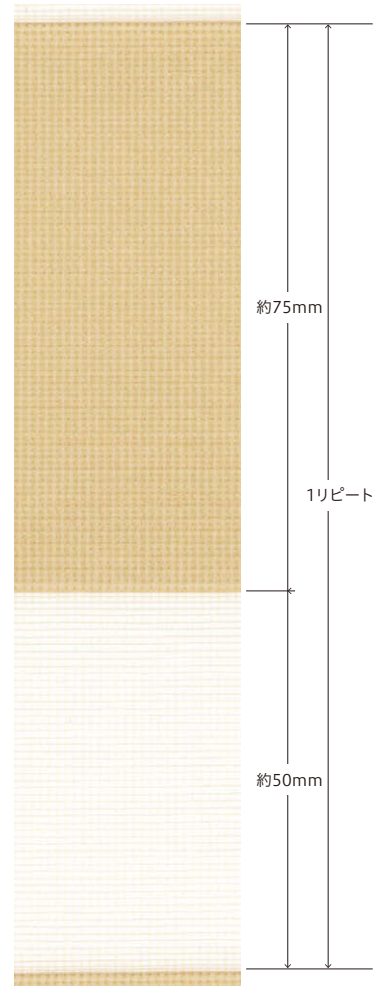

コ  
ル  
ト  
ラ  
イ  
ン

生地の特性上、柄の歪み、曲がりが発生しやすく、連窓での取り付けの場合、柄リピートが多少異なる場合があります。



製品対応カラー

ブリーツスクリーン 20色

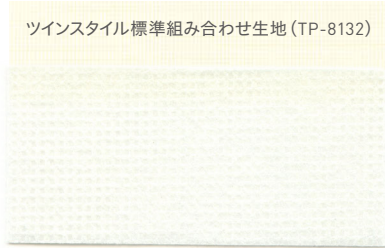

TP-8046 ホワイト

ミディアム

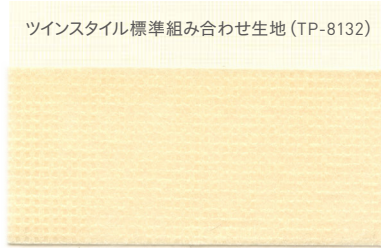

TP-8047 クリーム

ミディアム

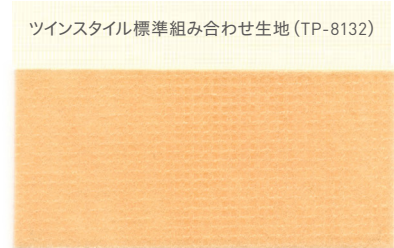

TP-8048 サーモンピンク

ミディアム

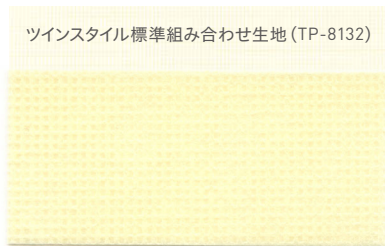

TP-8049 オフホワイト

ミディアム

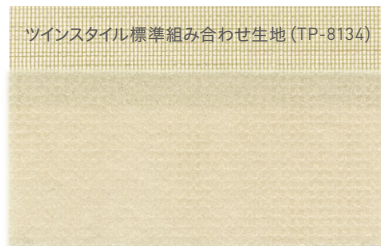

TP-8050 ベージュ

ミディアム

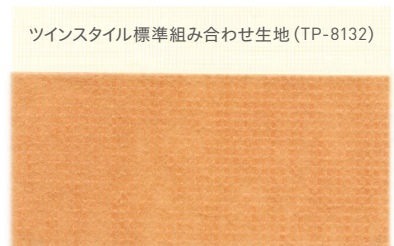

TP-8051 カキイロ

ミディアム



TP-8052 アッシュグレー

ミディアム

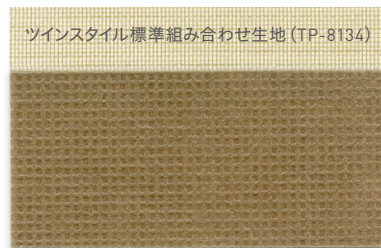

TP-8053 サンドベージュ

ミディアム

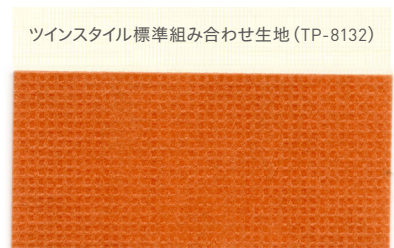

TP-8054 オレンジ

ミディアム



TP-8055 チャコール

ミディアム



TP-8056 チョコレート

ミディアム

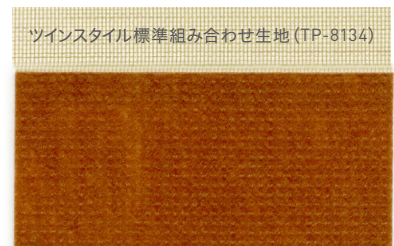

TP-8057 ブラウン

ミディアム

ブリーツスクリーン / ツインスタイル 組み合わせ (ハルカ) ※標準組み合わせ以外もお選びいただけます。



TP-8131 ホワイト



TP-8132 オフホワイト



TP-8133 ライトベージュ

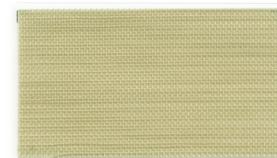

TP-8134 ソフトベージュ

■ 部品カラー

部品標準カラーは全て **ホワイト** となります。  
標準カラー以外のご指定も可能です。ご注文時にご指定ください。

カラーシミュレーション  
事例写真をお好みの  
生地色に変換できます。



プリーツ  
スクリーン

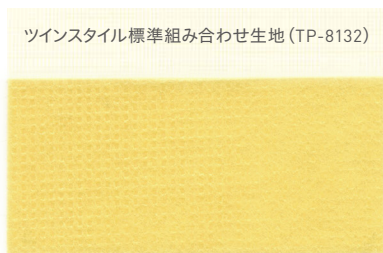

TP-8058 イエロー

ミディアム

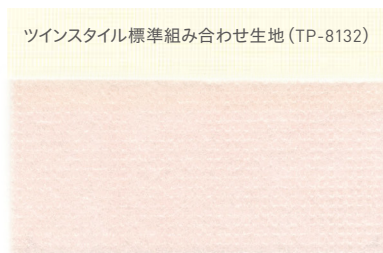

TP-8059 ピンク

ミディアム

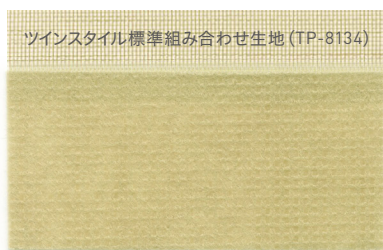

TP-8060 ペールグリーン

ミディアム

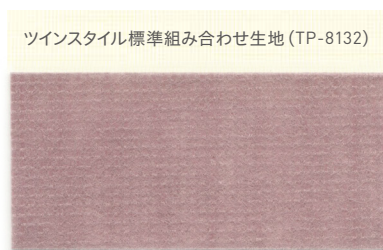

TP-8061 ライトパープル

ミディアム

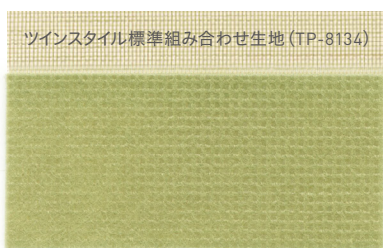

TP-8062 オリーブ

ミディアム

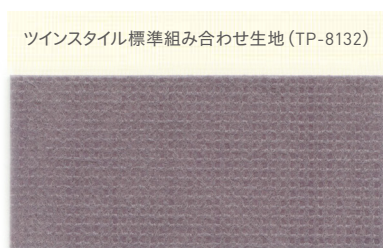

TP-8063 パープル

ミディアム

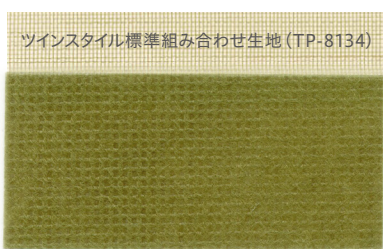

TP-8064 モスグリーン

ミディアム

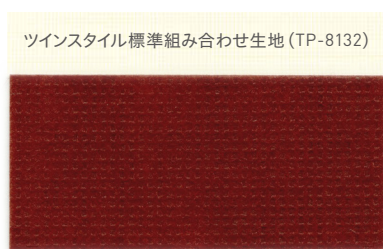

TP-8065 ワイン

ミディアム

※写真の色は印刷のため現物と異なる場合があります。

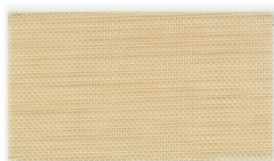

TP-8135 ピンクベージュ



TP-8136 アイボリー



TP-8137 ペールグリーン

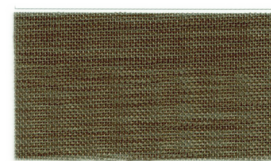

TP-8138 アッシュグレー

# コルトブラインドⅡ

製品対応カラー

マークについて

コルトブラインドⅡ 21色

 ツヤ消し塗装  遮熱スラット



TB-843

スノーホワイト

部品カラー ホワイト





TB-835

ブレンホワイト

部品カラー ホワイト

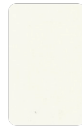

TB-601

ソフトアイボリー

部品カラー アイボリー





TB-802

ピュアホワイト

部品カラー ホワイト



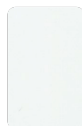

TB-644

クールアイボリー

部品カラー アイボリー



TB-088

アイボリー (ツヤあり)

部品カラー アイボリー





TB-093

ライトグレー

部品カラー ホワイト





TB-806

ウォームグレー

部品カラー ホワイト

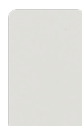

TB-608

ナチュラルベージュ

部品カラー アイボリー







部品カラー

※メカカラーの変更はできません。

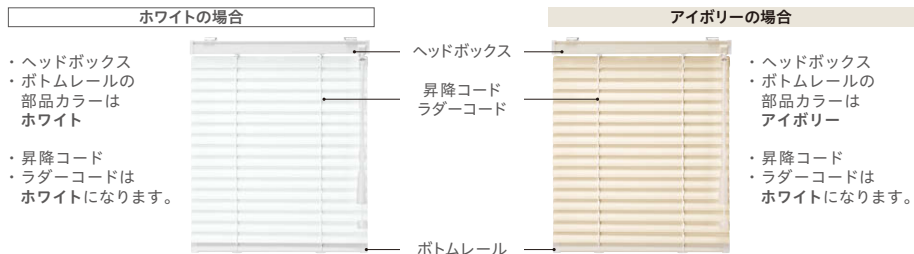

TB-069  
ライトイエロー  
部品カラー (ホワイト)  
遮熱



TB-650  
ライトエメラルド  
部品カラー (ホワイト)



TB-119  
パールブルー  
部品カラー (ホワイト)  
ツヤ消し 遮熱



TB-109  
パールピンク  
部品カラー (ホワイト)



TB-112  
ソフトオレンジ  
部品カラー (ホワイト)  
ツヤ消し



TB-075  
ソフトエメラルド  
部品カラー (ホワイト)  
遮熱



TB-077  
ソフトブルー  
部品カラー (ホワイト)  
遮熱



TB-071  
ライトピンク  
部品カラー (ホワイト)  
遮熱



TB-849  
ライトブラウン  
部品カラー (アイボリー)  
ツヤ消し 遮熱



TB-074  
ミントグリーン  
部品カラー (ホワイト)  
遮熱



TB-124  
スカイブルー  
部品カラー (ホワイト)  
ツヤ消し

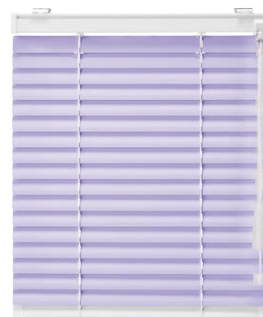

TB-079  
ライトラベンダー  
部品カラー (ホワイト)  
遮熱

New Color

# コルト

製品対応カラー

ウッドブラインド 11色

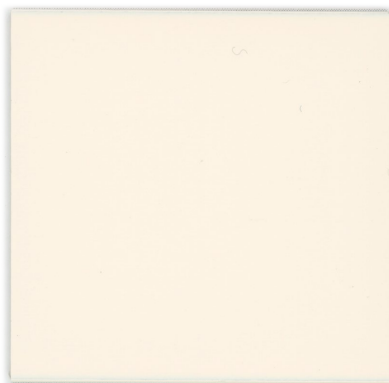

TM-3401 ホワイト



TM-3402 ユーズドベージュ

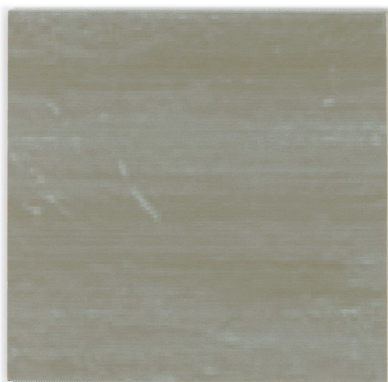

TM-3403 ユーズドアッシュ



TM-3404 トープグレー **New**



TM-3405 チャコールグレー **New**



TM-3406 ナチュラルグレイン



TM-3407 オーク **New**



TM-3408 ミディアムウッド



TM-3409 ウォールナット **New**

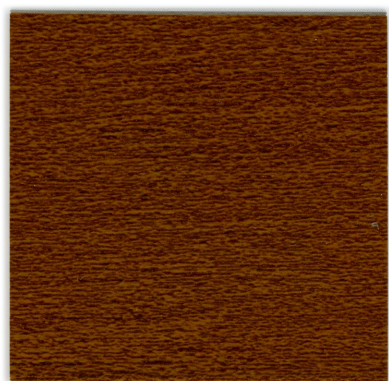

TM-3410 ビターウッド



TM-3411 ダークウッド

※木製品の木材部分は十分に乾燥させ、安定性の高い天然木を使用していますが、使用環境により若干の曲がり、反りが生じる場合がありますのでご了承ください。  
※高温多湿、結露が発生しやすいところ、火気のあるところでは使用しないでください。



# Colt

ウッドブラインド  
ラダーテープ サンプル

ラダーテープ幅 25mm



L-001  
ホワイト



L-002  
スモークホワイト



L-018  
ライトベージュ



L-005  
サンドベージュ



L-004  
ダークベージュ



L-007  
バタースコッチ



L-010  
リーフグリーン



L-015  
チャコールブラウン

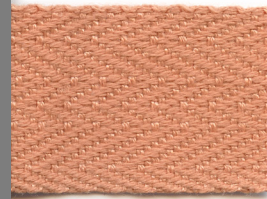

L-009  
ローズ

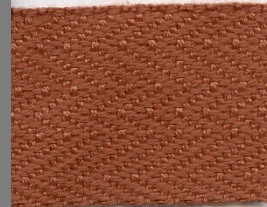

L-014  
レッドブラウン

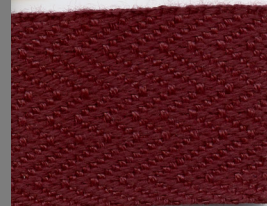

L-013  
マルーン

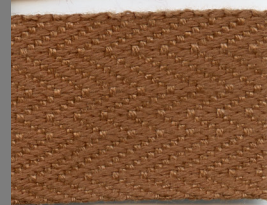

L-011  
コーヒーブラウン



L-012  
ココア



L-008  
シルバーグレー



L-016  
ダークグレー



L-017  
ダークブルー

| スラット    |           | ラダーテープ |          |
|---------|-----------|--------|----------|
| 品番      | カラー       | 品番     | カラー      |
| TM-3401 | ホワイト      | L-001  | ホワイト     |
| TM-3402 | ユーズドベージュ  | L-002  | スモークホワイト |
| TM-3403 | ユーズドアッシュ  | L-005  | サンドベージュ  |
| TM-3404 | トープグレー    | L-005  | サンドベージュ  |
| TM-3405 | チャコールグレー  | L-005  | サンドベージュ  |
| TM-3406 | ナチュラルグレイン | L-004  | ダークベージュ  |
| TM-3407 | オーク       | L-004  | ダークベージュ  |
| TM-3408 | ミディアムウッド  | L-011  | コーヒーブラウン |
| TM-3409 | ウォールナット   | L-012  | ココア      |
| TM-3410 | ビターウッド    | L-012  | ココア      |
| TM-3411 | ダークウッド    | L-005  | サンドベージュ  |

コルト (ウッドブラインド)  
ラダーテープ標準組み合わせ

Colt

窓辺をかえる、明日が変わる。

**TOSO**