

CURTAIN RAIL

カーテンレール

2024年7月 新価格



TOSO

CONTENTS 〈50音索引〉

- 新製品のご案内 6
- DESIGN+ 10
- 装飾レールビジュアルインデックス 20
- 価格帯別索引 24

ア行

- アームホルダー 272
- アジャスタフック 511
- アジャスタ202セット 517
- アリゲーターA5 527
- ヴィンクス22 154
- ヴィンクスシェルフ 164
- ウインドウシェルフ 234
- ウインドウチャーム 294
- ウインピア 356
- ウェーブスタイル **NEW** 26
- ウェイトテープ 515
- ウッディ28 196
- ウッディレジオス25 188
- エリート **NEW ITEM** 334
- 大型 380

カ行

- カーテリア 374
- カーテンウェイト 515
- カーテンボタン **NEW ITEM** 295
- カーテンホルダー 273
- カーテンレールカッター 528
- カーブ用ベンダー 528
- ギャザーテープ 513
- ギャザーテープ傾斜用 513
- ギャザーフック 512
- クラスト19 126
- グラビエンス 240
- クリップランナー 506
- クリップランナー フック式A 506
- クリップランナー リング式 506
- グレイス11 230
- グレイスノーヴァ19 148
- グレイスフィーノ19 142
- グレイスプライト16 136
- コルーナII 228
- コルティナ 216

サ行

- シーリングレール
- おすすめカーテンスタイル 300
- シエロクラウド 306
- シエロシリーズ特長 298
- シエロミニ 310
- シエロライン 302
- 芯地 513
- 芯地フック 510
- スイート(医療向け) 394
- スタイルマグネット 271
- ストロングフック 510
- セーフティーふさかけA 269
- セーフティーリング 268
- 赤外線リモコン 486
- セルフィ(カーブ用) 366

- セルフィ中型(カーブ用) 370
- セルフィ中型コード紐引き組立てセット 409

タ行

- タッセル 280
- タッセル ラインナップ 274
- 中型 376
- 中型紐引き組立てセット 408
- つっぱりポール 505
- つっぱりポール強め 505
- テンションポール大 504
- 点滴用レール(医療向け) 403
- 取付ネジ 529
- 取付補助金具 524

ナ行

- ニューデラック 348
- ニューデラック紐引き組立てセット 407
- ニューバランス 252
- ニューリブ(医療向け・天井吊用) **NEW COLOR** 398
- ネクスティ **NEW COLOR** 318
- ネクスティ・エリートの特長 **NEW ITEM** 314
- ノイボックス 246
- ノルディ25 178

ハ行

- パワフル 502
- ハンガー 482
- ハンギングバーH-1 **NEW ITEM** 424
- ハンギングバーH-2 **NEW** 436
- ビクチャーレールS-1 474
- ビクチャーレールLシリーズ 462
- ビクチャーレールGシリーズ 478
- ビクチャーレールW-1 466
- ビクチャーレールW-2 470
- ビクチャーレールTシリーズ **NEW COLOR** 452
- ビクチャーレール部品組み合わせ表 450
- 紐引き部品 414
- ピンフック35N 511
- ファセット 244
- フィットアーキ 222
- ふさかけ 260
- ふさかけ ラインナップ 258
- ブラフック 510
- フラットアジャスタフック 512
- フラットテープ 514
- ブリーツテープ 514
- ブリーツフック 511
- ブルーレ 231
- プログレス25・50・G **NEW ITEM** 490

マ行

- マイン 517
- マグネットタッセル 276
- マグネットふさかけ 269
- マルチブロック 520
- ミニエース10 375
- メディカライト(医療向け) 396
- 面ファスナー 514

- モノ16 118
- モリーアンカー 527

ラ行

- ラインドロップ 294
- ラグレス33 204
- ランナー(店頭用セットレール) 516
- リターンマグネット 270
- リフレ(カーブ用) 372
- リングランナー **NEW ITEM** 507
- ルブラン22 172
- レガート 98
- レガートグラン **NEW COLOR** 56
- レガートシリーズの特長 44
- レガートスクエア 66
- レガートプリモ 82
- レガートユニ **NEW** 46
- ローレット木目25 212

ワ行

- ワイヤータッセル 278

A~Z

- AJ606・AJ606木目 518
- AJ606静音R・AJ606木目静音R 519
- CM2000傾斜紐引き組立てセット 412
- CM2000紐引き組立てセット 410
- C型 362
- C型セット 517
- FMリモコン2.4シリーズ 487
- SXプラグ 528
- TO-40(ビニールカーテン用) **NEW** 384
- TO-40間仕切ポール **NEW** 386

ご案内

- 知っておきたい窓辺の知識 530
- フジホーム 531
- サイレントグリス 532
- 配送費 534
- レールカット(サイズオーダー)のご案内 535
- 積算早見表 536

〈表紙の製品〉

レガートユニ グレー

2シーターソファ/マスターウォール
(PORO SOFA TWITELL エリーエクリュ)

MASTERWAL
撮影協力 AKASE MASTERWAL

N e w W a v e

from T O S O

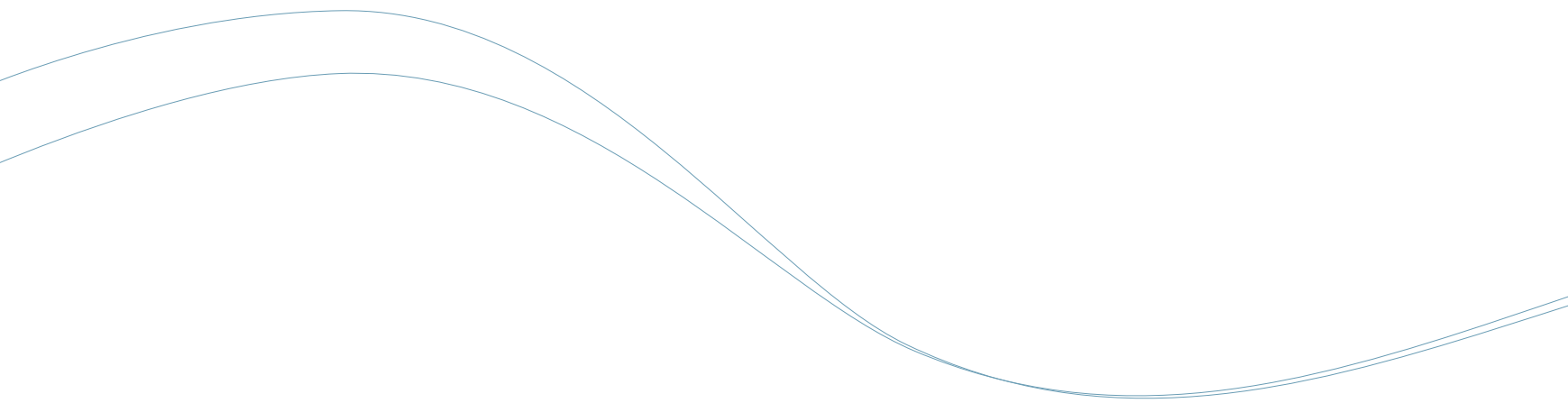

カーテンに携わるすべての人々とともに

カーテンとカーテンレール

どちらがなくても、成り立たないもの。

創業からずっと、カーテンに携わるすべての人々とともに
互いに高めあってきました。

イベント活動やインテリア関連本の発行を通して
日本の窓まわりを豊かにできるよう、
カーテン文化の発展を目指して、今日に至ります。



カーテン縫製方法を学ぶ勉強会



2005年から続くファブリックメーカーとの
合同発表会「ウィズカーテン」



インテリア関連本の発行



ローレット25/1969



ウッディセレクト33/1991



モノ16/2021

インテリアテイストの変化に合わせて

時代の流れの中で、
インテリアの傾向もまた、さまざまに変化してきました。

生活を豊かにする、カーテンの可能性を信じて、
その時代ごとに求められる製品をお届けしてきました。

今、窓をとりまくインテリアの傾向は、よりシンプルなものに…。

カーテンレールも空間に溶け込み、
カーテンを引き立てる存在になりつつあります。

時代に合わせた、新しいカーテンのかたち

シンプルな生活スタイルやデザインが求められている今、
窓まわりには、ウェーブスタイルを。

ウェーブの美しさが際立ちながらも、
すっきりとしたシンプルなカーテンスタイル。

今の時代にあった、新しいカーテンのかたちをお届けします。



ウェーブスタイル/レガートユニ/2023



窓辺のNew Wave
2023

ウェーブスタイル

新製品のご紹介

1 ウェーブスタイル ▶P.26

新発売のピッチキープテープ(内蔵タイプ)とウェーブランナーにより、いつものフラットカーテンといつものカーテンレールで、手軽にウェーブスタイルを楽しめます。



カーテンレール/ネクスティ アッシュグレイン
カーテンボタン/クリア

対応カーテンレール



ネクスティ ▶P.318



レガートユニ ▶P.46



ニューデラック ▶P.348

ピッチキープテープのレール納まりイメージ

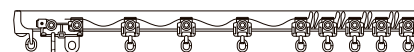

イラストはネクスティの場合

2 ネクスティとふさかけに グレー色追加

モノトーンな空間にマッチするグレー色を追加。



ネクスティ ▶P.318



ふさかけコンフィ
▶P.266



ふさかけセレスト
▶P.265

3 カーテンボタン

カーテンボタンに、安心の抗菌・抗ウイルス加工を追加。
さらに、住宅で使いやすい柔らかい印象のロープタイプを新発売。



カーテンボタン ホワイト
▶P.295



カーテンボタン クリア
▶P.295



カーテンボタン グレー
ロープタイプ
▶P.295

4 レガートユニ ▶P.46

機能性とデザイン性を持ち合わせたレガートシリーズに、
マットな質感でモノトーンカラーのレガートユニが新登場。



カーテンレール/レガートユニ グレー Mキャップ

キャップデザイン



Aキャップ



Mキャップ (シングル)



Mキャップ (ダブル)

カラーラインナップ



ホホワイト

グレー



ブラック

5 レガートグラン ▶P.56

天然木ならではの木目の表情が
美しく映える色を3色追加。

カラーラインナップ



アッシュグレイン



オーク



チェリー



カーテンレール/レガートグラン チェリー MCキャップ

新製品のご紹介

6 ハングングバー H-2、天井コーナージョイント、壁面ブラケットII

ランドリーや収納、ディスプレイなど、さまざまな場面で活躍するハングングバーに
軽天下地対応の新機種H-2と、H-1専用のジョイント、ブラケットが新たに加わり、取付可能な場所が広がりました。

ハングングバー H-2 ▶P.436 **軽天下地対応**



ブラック 天井付 Cタイプ

ものを掛けたとき、ハングングバーが揺れても、減衰機構により少しの揺れでピタッと止まります。



カラーラインナップ



H-2 / ブラック



H-2 / ホワイト

ハングングバー H-1専用 天井コーナージョイント ▶P.427

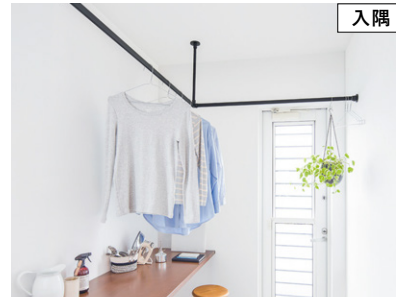

入隅

天井コーナージョイント発売により、ハングングバーの二方向設置が可能になりました。



出隅

ハングングバーH-1専用 壁面ブラケットII ▶P.427



より取付けしやすい
二体構造のブラケットを追加。



7 TO-40シリーズ

ビニールカーテンに最適な大型のレールです。
開口部の大きな工場、倉庫などの出入口や間仕切りに向いています。

TO-40 ▶P.384



ラインナップ



TO-40 ステンレス



TO-40 アルミ



TO-40
隙間シートレール

隙間シート装着イメージ

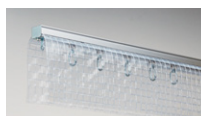

TO-40間仕切ポール ▶P.386



間仕切ポールとは、ビニールカーテンにポールを組み合わせた製品です。
出入口や広い開口部の間仕切りに最適。風によるビニールカーテンのあおりを抑え、省エネにも貢献します。

8 カラビナランナー

機能性レール ニューデラック、
ニューリブにビニールカーテン等に
使いやすいカラビナランナーを追加。

ニューデラック ▶P.348

ニューリブ ▶P.398



9 ニューリブ ブラック色追加

ニューリブレールに空間を引き締めるブラック色を追加。店舗等、商業施設の提案にお使いいただけます。

ニューリブ ▶P.398



10 ピクチャーレール Tシリーズフックにブラック色追加

ブラックレールとあわせてお使いいただけるフックを品揃えしました。

ピクチャーレールTシリーズフック ▶P.452



11 後入れリングランナー ▶P.507

後入れ、取外しができる汎用性の高いリングランナー。ハンギングバーと組み合わせて使用できます。



12 Sフック ▶P.507

塗装剥がれ、サビの不安が少ないステンレス製。ハンギングバーと組み合わせて使用できます。



13 SwitchBot カーテン(エリート専用) ▶P.334

エリートレールに取付けるだけで、スマートフォンを使ってカーテンの開閉を操作。

※SwitchBotカーテン(エリート専用)はSWITCHBOT社の商品です。



エリートレールに
後付け可能



スマホで簡単
スケジュール設定



タッチ&ゴー
(少しの手引きで自動開閉)

ポイント

- 電源コンセント不要のため、手軽に設置可能です。
- スマホで簡単に操作いただけます。
- 決められた時間に自動で開閉を行うスケジュール設定が可能です。



#TOSO #CURTAIN RAIL #NEW STYLE #DESIGN+

CURTAIN RAIL DESIGN+

理想のスタイルは？ カラーは？ 理想の空間は？

はっきりとした答えはないけれど、

なんとなく好きなもの、

なぜか気になるものを集めていけば、

心地いい空間ができていく。

なんでもない毎日に寄り添ってくれるような、

愛着の持てるカーテンレールをご紹介します。



TOSO公式Instagram
@toso1949

TOSOのInstagramアカウントで、
その他の施工事例をご覧ください。

01



#すっきり暮らす #シンプルインテリア #ホワイトインテリア

04



#ヴィンテージインテリア #カフェ風インテリア #レザーソファ

07



#北欧ナチュラル #アッシュ #家具揃え



02

ブラックインテリア # モノトーン # 植物のある暮らし



03

シンプルインテリア # シンプルな暮らし # 北欧インテリア



05

ナチュラルモダン # ネイビーカーテン # 2階リビング



06

ナチュラルモダン # アクセントクロス # ワークスペース



08

フレンチシック # リネンカーテン # ドライフラワーインテリア



09

海外インテリア # エレガントモダン # ゴールドインテリア

01



すっきり暮らす # シンプルインテリア # ホワイトインテリア



2シーターソファ | マルニ木エ(MARUNI COLLECTION HIROSHIMA ツーシーターソファ)



レガートユニ | ホワイト MWキャップ ▶P.48



ふさかけ | セレスタ
ホワイト
▶P.265

POINT

どんな空間にも溶け込むシンプルデザイン
レールとのつなぎ目に丸みを持たせ、
キャップと一体化したようにすっきり見える
デザインが特長です。



レガートユニ | ホワイト Aキャップ



レガートユニ | グレー MSキャップ



レガートユニ | ブラック MWキャップ



レガートユニ | ブラック Aキャップ ▶P.48



ふさかけ | セレスタ
ブラック
▶P.265

POINT

ブラックインテリア

「黒」を空間に取り入れるだけで、
シンプルでワンランク上の空間が出来ます。
レールもブラックカラーにして、
上質なブラックインテリアを。



karimoku 撮影協力
カリモク家具株式会社

ローテーブル | カリモクニュースタンダード (キャストールローテーブル 100)

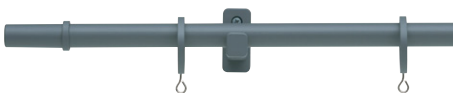

モノ16 | ダークグレー Aキャップ ▶P.120



ふさかけ | ヴィンクス
ダークグレー
▶P.262



タッセル | UC75
オフホワイト
▶P.282

POINT

シンプルデザイン

スッキリとシンプルなパーツのデザイン。
カラーラインナップは3色のモノトーンカラーで
空間をすっきりとまとめます。



モノ16 | ブラック Aキャップ



モノ16 | ダークグレー Bキャップ



モノ16 | ラテホワイト Cキャップ

04

ヴィンテージインテリア # カフェ風インテリア # レザーソファ



ヴィンクス22 | ウォールナット&ブラック Aキャップ ▶P.156



ふさかけ | ヴィンクス
ブラック
▶P.262



タッセル | PC80
ブラック
▶P.282

POINT

ブラケットスルー

専用のスルーリングランナーを使用することで、ランナーがブラケットを通過できます。カーテンを片開きにしたり、3m以上の開口の大きな窓にもお使いいただけます。



Masterwal 撮影協力 AKASE MASTERWAL

3シーターソファ | マスターウォール (MONO アームソファ MNSO-AM3S220-WN)、
リビングテーブル | マスターウォール (DANISH ローリビングテーブル DNLT4530-WN)

05

ナチュラルモダン # ネイビーカーテン # 2階リビング



レガートスクエア | ビターグレイ Mキャップ(ダブル) ▶P.68



タッセル | PC80
ブラック
▶P.282

POINT

モダンを引き立てるレールデザイン

直線的でシンプルなナチュラルデザイン。
シックからフラットまで幅広く対応します。



master wal 撮影協力 AKASE MASTERWAL

デスク | マスターウォール(KAKTAS DESK ウォールナット)、
チェア | マスターウォール(Blueprint CEINAE CHAIR ウォールナット)



レガトグラン | チェリー MCキャップ ▶P.58



タッセル | FC70
ブラウン&ベージュ
▶P.288

POINT

天然木ならではの木目の表情
木目を生かした、うづくり仕上げのレールがナチュラルモダンの
インテリアに溶け込みます。

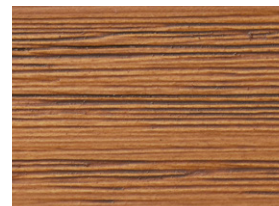



maruni 撮影協力
株式会社マルニ木工

ソファ | マルニ木工 (Roundish ツーシーターソファ・シングルシートソファ)
テーブル | マルニ木工 (Roundish コーヒーテーブル 120)



ノルディ25 | アッシュ Aキャップ ▶P.180



ふさかけ | ノルディ
アッシュ
▶P.263

POINT

家具に使われる木材4種カラー
ノルディ25は、家具に使われる木材の色からレール色が考えられたカーテンレールです。人気の木材4種に着目し、家具とコーディネートできるカラーラインナップを展開しています。



アッシュ、オーク、チェリー、ウォールナット

08

フレンチシック # リネンカーテン # ドライフラワーインテリア



クラスト19 | アンティークホワイト Bキャップ ▶P.128



ふさかけ | クラスト
アンティークホワイト
▶P.262

POINT

ブラケットスルー

ブラケット取付け位置にかかわらず、カーテンを操作することができるので大間口の窓にも対応できます。



09

海外インテリア # エレガントモダン # ゴールドインテリア



グレイスブライト16 | ゴールド Aキャップ ▶P.138



ふさかけ | グレイスB
ゴールド
▶P.265



タッセル | PW75
ブラウン
▶P.293

POINT

高級感のあるカーテンレール
華やかに輝くゴールドのレールが存在感を放ち、部屋の印象をぐっと引き立てます。



Masterwal 撮影協力 AKASE MASTERWAL

ローテーブル M,S | マスターウォール (HEAVEN LIVING TABLE φ 90cm, φ 60cm)

装飾レール 一覧

<p>レガートユニ → P.46</p> <p>GOOD DESIGN</p> <p>ネクスティダブル 2.00m ¥17,900</p> <p>天井付対応可能 窓サイズ3m以上対応可能 ふさかけ付セット ウェーブスタイル対応</p>	<p>グレー Aキャップ グレー Mキャップ(シングル) グレー Mキャップ(ダブル)</p> <p>ホワイト グレー ブラック</p>
<p>レガートグラン → P.56</p> <p>ネクスティダブル 2.00m ¥23,200 ~ ¥24,100</p> <p>天井付対応可能 窓サイズ3m以上対応可能</p>	<p>チェリー Cキャップ チェリー MCキャップ(ダブル)</p> <p>ホワイトグレイ アッシュグレイ オーク チェリー ウォールナット ダークマホガニー</p>
<p>レガートスクエア → P.66</p> <p>GOOD DESIGN</p> <p>ネクスティダブル 2.00m ¥17,900 ~ ¥20,900</p> <p>天井付対応可能 窓サイズ3m以上対応可能 ふさかけ付セット</p>	<p>アッシュグレイ Aキャップ アッシュグレイ Bキャップ アッシュグレイ Mキャップ アッシュグレイ ダブルMキャップ アッシュグレイ メタルRキャップ</p> <p>ホワイトグレイ アッシュグレイ ナチュラルグレイ オーク ライトグレイ マイルドグレイ ビターグレイ ウォールナット ダークマホガニー</p>
<p>レガートプリモ → P.82</p> <p>ネクスティダブル 2.00m ¥17,900 ~ ¥20,900</p> <p>天井付対応可能 ※キャップストップAを除く 窓サイズ3m以上対応可能 ふさかけ付セット</p>	<p>ナチュラルグレイ Aキャップ ナチュラルグレイ Bキャップ ナチュラルグレイ Cキャップ ナチュラルグレイ シングルMキャップ ナチュラルグレイ ダブルMキャップ ナチュラルグレイ メタルRキャップ</p> <p>ホワイトグレイ アッシュグレイ ナチュラルグレイ オーク ライトグレイ マイルドグレイ ビターグレイ ウォールナット ダークマホガニー</p>
<p>レガート → P.98</p> <p>エリートダブル 2.00m ¥17,900 ~ ¥20,900</p> <p>天井付対応可能 ※キャップストップA, B, Eを除く 窓サイズ3m以上対応可能 ふさかけ付セット</p>	<p>ライトグレイ Aキャップ ライトグレイ Bキャップ ライトグレイ Eキャップ ライトグレイ ダブルMキャップ ライトグレイ メタルAキャップ ライトグレイ メタルMキャップ ライトグレイ メタルRキャップ</p> <p>ホワイトグレイ アッシュグレイ ナチュラルグレイ オーク ライトグレイ マイルドグレイ ビターグレイ ウォールナット ダークマホガニー</p>
<p>モノ 16 → P.118</p> <p>GOOD DESIGN</p> <p>ネクスティダブル 2.10m ¥25,300 ~ ¥26,600</p> <p>天井付対応可能</p>	<p>ブラック Aキャップ ブラック Bキャップ ブラック Cキャップ</p> <p>ブラック ダークグレー ラテホワイト</p>
<p>クラスト 19 → P.126</p> <p>ネクスティダブル 2.10m ¥17,800 ~ ¥25,000</p> <p>ブラケットスルーネクスティダブル 2.10m ¥25,200 ~ ¥33,000</p> <p>窓サイズ3m以上対応可能 ブラケットスルー</p>	<p>アンティークホワイト Aキャップ アンティークホワイト Bキャップ アンティークホワイト Cキャップ アンティークホワイト Dキャップ アンティークホワイト Eキャップ アンティークホワイト Pキャップ</p> <p>アンティークホワイト アンティークブラック アンティークゴールド ブラック プラス</p>

グレイスブライト 16
→ P.136
ダブル
2.10m ¥35,700 ~ ¥36,900

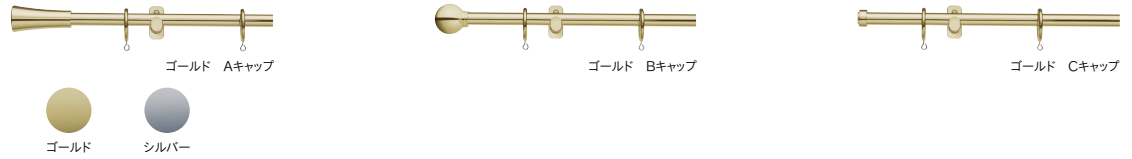

グレイスフィーノ 19
→ P.142
ネクスティダブル
2.10m ¥28,600 ~ ¥30,000

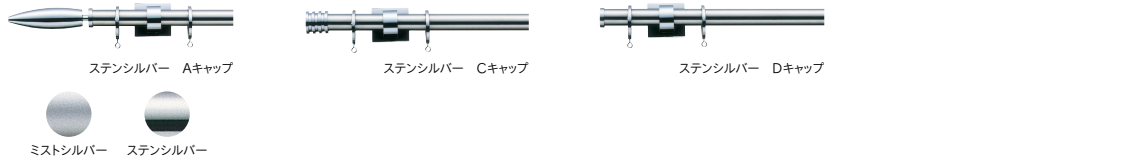

グレイスノーヴァ 19
→ P.148
ネクスティダブル
2.10m ¥33,000 ~ ¥38,200



ヴィンクス22
→ P.154
ネクスティダブル
2.10m ¥26,600 ~ ¥27,400
ブラケットスルーネクスティダブル
2.10m ¥30,200 ~ ¥31,000
天井付対応可能
窓サイズ3m以上対応可能
ブラケットスルー

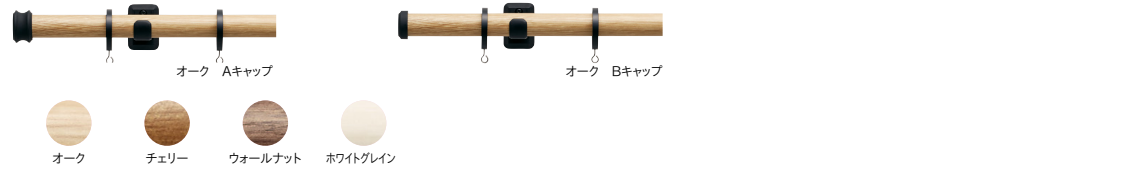

ヴィンクスシェルフ
→ P.164
ネクスティダブル
2.10m ¥50,300 ~ ¥51,300
ブラケットスルーネクスティダブル
2.10m ¥53,700 ~ ¥54,700
窓サイズ3m以上対応可能
ブラケットスルー



ルブラン 22
→ P.172
ネクスティダブル
2.10m ¥27,800



ノルディ 25
→ P.178
ネクスティダブル
2.10m ¥25,800 ~ ¥27,000
天井付対応可能

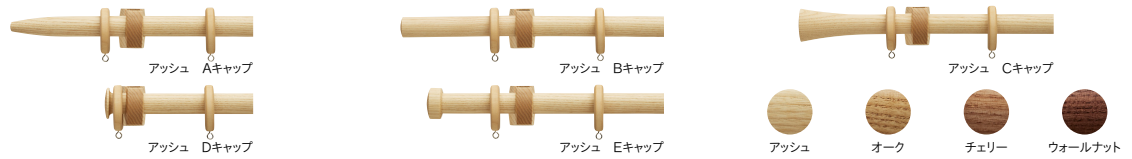



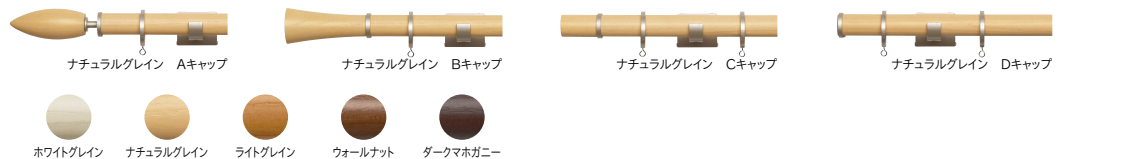



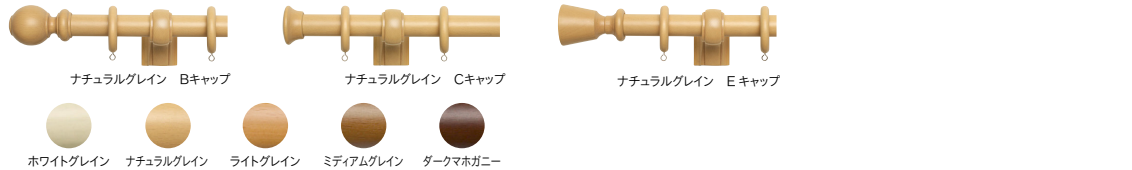

ウッディレゾス 25
→ P.188
ネクスティダブル
2.10m ¥29,000 ~ ¥30,800



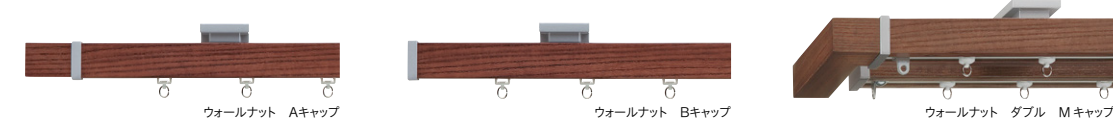



ウッディ 28
→ P.196
エリートダブル
2.10m ¥22,200 ~ ¥22,400









装飾レール 一覧

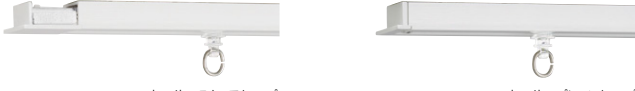







<p>ラグレス 33 → P.204</p> <p>エリートダブル 2.10m ¥28,400 ~ ¥53,700</p>	 <p>アンティークホワイト Dキャップ アンティークホワイト Hキャップ アンティークホワイト Fキャップ アンティークホワイト Gキャップ</p> <p>アンティークホワイト ダークオーク</p>
<p>ローレット木目 25 → P.212</p> <p>エリートダブル 2.10m ¥14,600 ~ ¥15,000</p>	 <p>ダークオーク Aキャップ ダークオーク Bキャップ</p> <p>ホワイトウッド ナチュラルグレイ ライトオーク ミディアムオーク ダークオーク</p>
<p>コルティナ → P.216</p> <p>ダブル 2.10m ¥67,900</p> <p>窓サイズ3m以上対応可能</p>	 <p>ウォールナット Aキャップ ウォールナット Bキャップ ウォールナット ダブル Mキャップ</p> <p>ナチュラルウッド ウォールナット ダークマホガニー</p>
<p>フィットアーキ → P.222</p> <p>ダブル 2.00m ¥36,500 ~ ¥44,200</p> <p>天井付対応可能 窓サイズ3m以上対応可能</p>	 <p>ダークマホガニー Aキャップ ダークマホガニー ダブルAキャップ ダークマホガニー Rキャップ</p> <p>ホワイトグレイ ナチュラルグレイ ダークマホガニー</p>
<p>コルーナ II → P.228</p> <p>シングル 3.10m ¥33,800</p>	 <p>シルバー</p>
<p>グレイス11 → P.230</p> <p>シングル 0.90m ¥5,600</p>	 <p>シルバー 壁面付 ゴールド 正面付</p> <p>パールホワイト シルバー シルバーサテン ゴールド ブラック</p>
<p>ブルーレ → P.231</p> <p>シングル 1.20m ¥3,090 ~ ¥3,690</p>	 <p>ウォームホワイト</p>
<p>ウインドウシェルフ → P.234</p> <p>シェルフのみ 2.00m ¥30,300</p>	 <p>オーク & ブラック ホワイトグレイ オーク チェリー ウォールナット</p>
<p>グラビエンス → P.240</p> <p>ダブルセット 2.00m ¥53,100</p>	 <p>ホワイトグレイ ホワイトグレイ オーク チェリー ウォールナット</p>

<p>ファセット → P.244</p> <p>2.00m ¥22,900 ~ ¥25,700</p>	 <p>ミディアムウッド</p>  <p>ホワイトグレイン ミディアムウッド ダークマホガニー</p>
<p>ノイボックス → P.246</p> <p>ネクスティダブルの場合 2.00m ¥28,010</p> <p>カバートップセットネクスティダブルの場合 2.00m ¥34,210</p>	 <p>ナチュラル</p>  <p>ピュアホワイト グレイッシュナチュラル コルクベージュ マットグレイ オフホワイト アンティークホワイト ダークブラウン ディープブラウン ナチュラル チェリー グレイッシュブラウン ソフトブラウン アンティークブラウン ビターブラウン</p>
<p>ニューバランス → P.252</p> <p>エリートダブルの場合 2.00m ¥20,240</p>	 <p>ウォームホワイト</p>

シーリングレール 一覧

<p>シエロライン → P.302</p> <p>GOOD DESIGN</p> <p>シングル 2.00m ¥8,900 ~ ¥10,340</p> <p>天井埋込専用 ウェーブスタイル対応</p>	 <p>ホワイト スクエアキャップ ホワイト プレーンキャップ</p>  <p>ホワイト ブラック</p>
<p>シエロクラウド → P.306</p> <p>GOOD DESIGN</p> <p>シングル 2.00m ¥10,400 ~ ¥12,080</p> <p>天井直付専用 ウェーブスタイル対応</p>	 <p>ホワイト スクエアキャップ ホワイト ラウンドキャップ ホワイト プレーンキャップ</p>  <p>ホワイト ブラック</p>
<p>シエロミニ → P.310</p> <p>シングル 2.00m ¥6,700</p> <p>天井直付専用 ウェーブスタイル対応</p>	 <p>ホワイト プレーンキャップ</p>  <p>ホワイト ブラック</p>

機能性レール 一覧

<p>ネクスティ → P.318</p> <p>シングル 2.00m ¥3,900 ~ ¥4,410</p> <p>ダブル 2.00m ¥9,330 ~ ¥10,400</p> <p>ふさかけ付セット ウェーブスタイル対応</p>	 <p>ナチュラルグレイン</p>  <p>ナチュラルグレイン Mキャップ (同色)</p>  <p>ナチュラルグレイン Mキャップ (パールベージュ)</p>  <p>プレーンホワイト ホワイトグレイン アッシュグレイン ナチュラルグレイン オーク ライトグレイン マイルドグレイン ビターグレイン ウォールナット ダークマホガニー グレー ブラック ミストシルバー パールグレイ</p>
<p>エリート → P.334</p> <p>シングル 2.00m ¥4,070 ~ ¥4,510</p> <p>ダブル 2.00m ¥8,650 ~ ¥10,240</p> <p>ふさかけ付セット</p>	 <p>オーク</p>  <p>オーク A キャップ</p>  <p>オーク Mキャップ (同色)</p>  <p>オーク Mキャップ (パールベージュ)</p>  <p>プレーンホワイト ホワイトグレイン アッシュグレイン ナチュラルグレイン オーク ライトグレイン マイルドグレイン ビターグレイン Nウォールナット Nダークマホガニー</p>

装飾レール価格帯別索引

※索引内容は、2.00mダブルセットの価格を基準として掲載しています。(商品によりシングルセットの価格を掲載しているものもあります)

▼ ~20,000円				
価格	品名	品名	カラー	掲載頁
¥14,600~	ローレット木目25 ※エリートダブルセット		○ ホワイトウッド/ ● ナチュラルグレイ/ ● ライトオーク/ ● ミディアムオーク/ ● ダークオーク	▶ P.212
¥17,800~	クラスト19 ※ネクスティダブルセット		○ アンティークホワイト/ ● アンティークブラック/ ● アンティークゴールド/ ● ブラス/ ● ブラック	▶ P.126
¥17,900~	レガートユニ ※ネクスティダブルセット		○ ホワイト/ ● グレー/ ● ブラック	▶ P.46
¥17,900~	レガートスクエア ※ネクスティダブルセット		○ ホワイトグレイ/ ● アッシュグレイ/ ● ナチュラルグレイ/ ● オーク/ ● ライトグレイ/ ● マイルドグレイ/ ● ビターグレイ/ ● ウォールナット/ ● ダークマホガニー	▶ P.66
¥17,900~	レガートプリモ ※ネクスティダブルセット		○ ホワイトグレイ/ ● アッシュグレイ/ ● ナチュラルグレイ/ ● オーク/ ● ライトグレイ/ ● マイルドグレイ/ ● ビターグレイ/ ● ウォールナット/ ● ダークマホガニー	▶ P.82
¥17,900~	レガート ※エリートダブルセット		○ ホワイトグレイ/ ● アッシュグレイ/ ● ナチュラルグレイ/ ● オーク/ ● ライトグレイ/ ● マイルドグレイ/ ● ビターグレイ/ ● ウォールナット/ ● ダークマホガニー	▶ P.98

▼ 20,000 ~ 30,000円				
価格	品名	品名	カラー	掲載頁
¥22,200~	ウッディ28 ※エリートダブルセット		○ ホワイトグレイ/ ● ナチュラルグレイ/ ● ライトグレイ/ ● ミディアムグレイ/ ● ダークマホガニー	▶ P.196
¥22,900~	ファセット		○ ホワイトグレイ/ ● ミディアムウッド/ ● ダークマホガニー	▶ P.244
¥23,200~	レガートグラン ※ネクスティダブルセット		○ ホワイトグレイ/ ● アッシュグレイ/ ● オーク/ ● チェリー/ ● ウォールナット/ ● ダークマホガニー	▶ P.56
¥25,300~	モノ16 ※ネクスティダブルセット		● ブラック/ ● ダークグレー/ ● ラテホワイト	▶ P.118
¥25,800~	ノルディ25 ※ネクスティダブルセット		● アッシュ/ ● オーク/ ● チェリー/ ● ウォールナット	▶ P.178
¥26,600~	ヴィンクス22 ※ネクスティダブルセット		● オーク/ ● チェリー/ ● ウォールナット/ ○ ホワイトグレイ	▶ P.154
¥27,800	ルブラン22 ※ネクスティダブルセット		○ ホワイトグレイ/ ● オーク/ ● チェリー/ ● ウォールナット	▶ P.172
¥28,600~	グレイスフィーノ19 ※ネクスティダブルセット		● ミストシルバー/ ● ステンシルバー	▶ P.142

20,000~30,000円

価格	品名	カラー	掲載頁
¥28,010~	ノイボックス ※ネクスティダブル使用の場合	<ul style="list-style-type: none"> ○ オフホワイト / ○ アンティークホワイト / ● ダークブラウン / ● ディープブラウン / ● ナチュラル / ● チェリー / ● グレイッシュブラウン / ● ソフトブラウン / ● アンティークブラウン / ● ビターブラウン 	▶P.246
¥28,400~	ラグレス33 ※エリートダブルセット	○ アンティークホワイト / ● ダークオーク	▶P.204
¥29,000~	ウッドレジオス25 ※ネクスティダブルセット	<ul style="list-style-type: none"> ○ ホワイトグレイ / ● ナチュラルグレイ / ● ライトグレイ / ● ウォールナット / ● ダークマホガニー 	▶P.188

30,000~40,000円

価格	品名	カラー	掲載頁
¥33,000~	グレイスノーヴァ19 ※ネクスティダブルセット	○ ホワイトグレイ / ● ウォールナット / ● ダークマホガニー	▶P.148
¥33,800	コルーナII ※シングルセットのみ	● シルバー	▶P.228
¥35,700~	グレイスブライト16 ※ポールダブルセット	● ゴールド / ● シルバー	▶P.136
¥36,500~	フィットアーキ ※ダブルセット	○ ホワイトグレイ / ● ナチュラルグレイ / ● ダークマホガニー	▶P.222

40,000円~

価格	品名	カラー	掲載頁
¥50,300~	ヴィンクスシェルフ ※ネクスティダブルセット	● オーク / ● チェリー / ● ウォールナット / ○ ホワイトグレイ	▶P.164
¥53,100	グラビエンス ※ダブルセット	○ ホワイトグレイ / ● オーク / ● チェリー / ● ウォールナット	▶P.240
¥67,900	コルティナ ※ダブルセット	● ナチュラルウッド / ● ウォールナット / ● ダークマホガニー	▶P.216

窓辺を彩る、新しい波。

窓辺の NEW WAVE

ヒダをとらずに均一なウェーブを

楽しめるウェーブスタイル

シンプルでありながら、ダイナミックな印象に。

窓辺に美しいシルエットをつくれます。



WAVE STYLE ウェーブスタイル

ウェーブスタイルとは	28
カーテンの発注手順	34
カーテンレールの選び方	36
価格・取付寸法図	38

カーテンレール/ネクスティ アッシュグレイン ウェーブスタイル(約1.5倍) カーテンボタン/クリア
3シーターソファ(エレファントソファ 3シーターベンチ)、シェーズロング(エレファントソファ シェーズロング(左肘))、
アームチェア(キャストールアームチェアプラス)、チェア(キャストールチェアプラスパッド) /カリモクニュースタンダード

フラットカーテンでつくる簡単ウェーブスタイル

ウェーブスタイルの
詳細について
ご確認いただけます。



HIDA

撮影協力
飛騨産業株式会社

カーテンレール/ネクスティ グレー ウェーブスタイル(約1.5倍) カーテンバトン/ホワイト
シェルフ (GEN シェルフ HP530F)、チェア(CRESCENT チェア(板座)ホワイトオーク材)/飛騨産業

| ネクスティ



あらゆる空間になじむスタンダードなカーテン
レール。豊富なカラーラインナップと部品の品
揃えで、さまざまな納まりに対応しています。

point

いつものフラットカーテンといつものカーテンレールの組み合わせで、手軽にウェーブスタイルが出来ます。



|レガートユニ **NEW**



シンプルなデザインですっきりとした空間になじむカラーラインナップがウェーブスタイルを引き立てます。

NEW

ウェーブスタイルとは

カーテンの発注手順

カーテンレールの選び方

価格・取付寸法図

カーテンレール/レガートユニ ホワイト
Mキャップ ウェーブスタイル(約1.5倍)
カーテンパトン/クリア
2シーターソファ/
マルニ木工(MARUNI COLLECTION HIROSHIMA)

maruni 撮影協力
株式会社マルニ木工



|シエロシリーズ



天井に溶け込むシーリングレール。お気に入りのファブリックスを天井から床までダイナミックに楽しめます。

カーテンレール/シエロクラウド ホワイト
ラウンドキャップ ウェーブスタイル(約1.5倍)
カーテンパトン/グレー ロータイプ

一般的なカーテンとの違い

レギュラーカーテン



カーテンの上部で生地をつまみ、縫製してヒダをつくることで、規則正しいプリーツを生みだします。

フラットカーテン



上部にヒダを取らない平らなカーテン。ボリューム感を抑えたすっきりとした見た目です。

2ツ山カーテン 約1.5倍



フラットカーテン 約1.2倍



NEW

ウェーブスタイルとは

カーテンの発注手順

カーテンレールの選び方

価格・取付寸法図

ウェーブスタイルをつくる2種類のピッチキープのしくみ

均一なウェーブをつくるために、カーテンのヒダを一定の間隔で整列させるピッチキープが活躍しています。

ピッチキープテープ (内蔵タイプ)

ランナーとピッチキープテープを組み合わることで、レール内部にテープが納まります。ピッチキープテープが見えないのですっきりとした印象に仕上がります。



対応レール

- ネクスティ
- レガートユニ
- ニューデラック

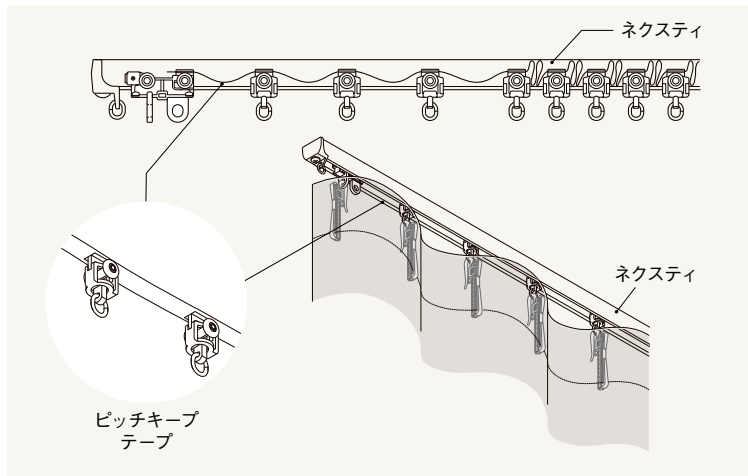

ピッチキープコード (外付けタイプ)

ランナーにピッチキープコードをはめ込むタイプです。レール設置後でもピッチキープコードを取り付けて、ウェーブスタイルにすることが可能です。



対応レール

- シエロライン
- シエロクラウド
- シエロミニ

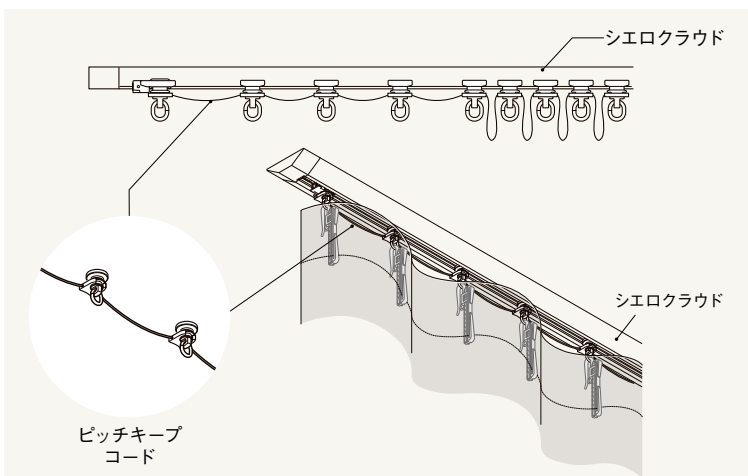

ウェーブスタイルを美しく見せる標準部品

カーテンストッパー

生地や芯地の反発で閉まってしまうカーテンをタッセルを使わずに、いつもの操作で好きな位置に止められる部品です。窓の開口部を広く確保できます。ウェーブスタイルセットには標準部品として入っています。

※シエロミニには入っていません。

カーテンストッパーなし

カーテンストッパーあり

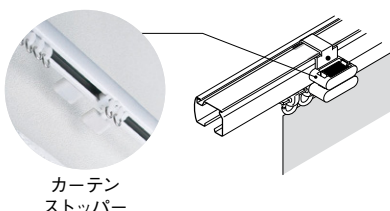

カーテン
ストッパー

ウェーブマグネットランナー

カーテンの両端まで、ウェーブの美しさを保つ、ウェーブスタイル専用のマグネットランナーです。

ウェーブマグネット
ランナー

ウェーブ片マグネット
ランナー

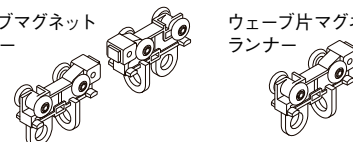

ウェーブスタイルを使ってこんな演出も可能です

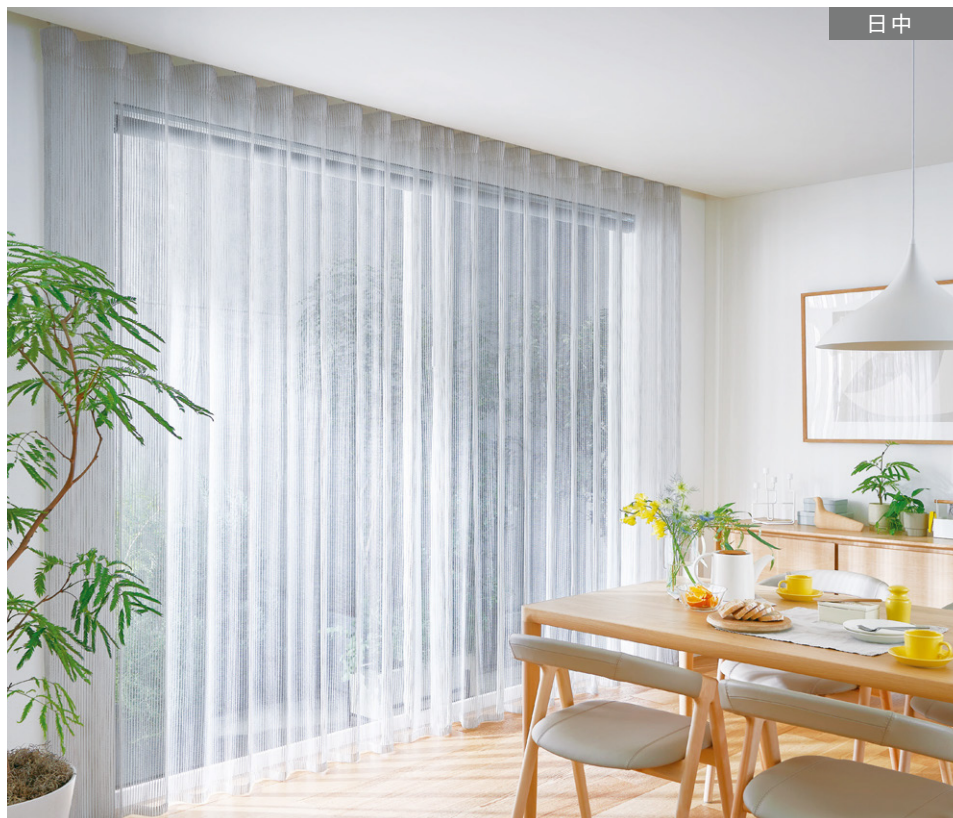

日中

ウェーブスタイル×
ロールスクリーン

部屋の中はお気に入りファブリックスのウェーブスタイルを楽しみ、気になる夜間の外からの視線はロールスクリーンで対策。



夜間

NEW

ウェーブスタイルとは

カーテンの発注手順

カーテンレールの選び方

価格・取付寸法図

カーテンレール/ネクスティ プレーンホワイト ウェーブスタイル(約1.5倍)
ロールスクリーン/ルノプレーン ウォームグレー カーテンボタン/クリア
ダイニングテーブル(CLテーブル)、チェア(SANダイニングチェア(座張))/カンディハウス

CondeHouse 撮影協力
株式会社カンディハウス



ウェーブスタイル×
間仕切

空間をカーテンで間仕切ると
スタイリッシュで機能的な印象に。

カーテンレール/シエロクラウド ブラック スクエアキャップ ウェーブスタイル(約1.5倍)

ご用意いただくカーテンの発注手順

※以下の手順に沿って、カーテンをご用意ください。
※マイメードには対応していません。

STEP 1

レールサイズの確認

レールの長さを確認します。

レールの全長

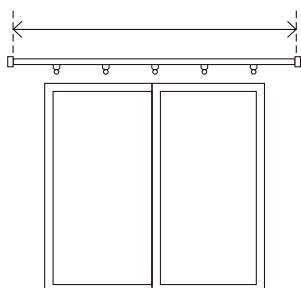

STEP 2

カーテンサイズの確認

下表を元に、カーテン仕上がり幅とフック数を決めてください。

〈片開き〉



単位 (cm)

レール長さ	カーテン仕上がり幅 (両端フック間寸法)	フック数
50~56	84	8
57~72	108	10
73~88	132	12
89~104	156	14
105~120	180	16
121~136	204	18
137~152	228	20
153~168	252	22
169~184	276	24
185~200	300	26
201~216	324	28
217~232	348	30
233~248	372	32
249~264	396	34
265~280	420	36
281~296	444	38
297~312	468	40
313~328	492	42
329~344	516	44
345~360	540	46
361~376	564	48
377~392	588	50
393~400	612	52

〈両開き〉

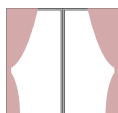

単位 (cm)

レール長さ	カーテン仕上がり幅 (両端フック間寸法)	フック数
100~112	168	16
113~144	216	20
145~176	264	24
177~208	312	28
209~240	360	32
241~272	408	36
273~304	456	40
305~336	504	44
337~368	552	48
369~400	600	52

両開きのカーテンレールは800cmまで製作が可能です。
401cm以上は右ページの計算方法で、算出ください。

STEP 3

カーテンの発注

仕上がり幅とフック数を指定し、フラットカーテンを発注します。

**フック数を発注先に
必ずご指定ください。**

※ウェーブカーテンは通常のフラットカーテンよりもフック数が多く必要です。
ご指定のない場合、フック数が不足する場合があります。

- カーテン仕上がり幅は両端フック間寸法（カン〜カン寸法）です。
- 仕上がり高さは通常の発注寸法と同じです。
- カーテンはAフックとなります。

NEW

ウェーブスタイルとは

カーテンの発注手順

カーテンレールの選び方

価格・取付寸法図

カーテン生地選び方

美しいウェーブをつくるために、ウェーブが出やすい生地を選びましょう。

○ ウェーブが出やすい生地



ヨコ 緯糸が弱く、タテ 経糸が強い生地や、平織りの生地がおすすめです。

× ウェーブが出にくい生地



遮光生地や刺繍生地、横張りの強い生地は裾が広がりやすくウェーブスタイルに適しません。

生地特性別ウェーブ対応簡易判定表

生地特性項目	ウェーブが出やすい生地の特性	
横張り	弱い ○	強い ×
生地の厚み	薄い ○	厚い ×
経糸	強い ○	弱い ×
織り方	平織 ○	綾織 × 朱子織 ×

※生地の特性によりスタイルがきれいに出来ない場合があります。

※カーテンの形態安定加工・形状記憶加工を行わない場合の判定表です。

※カーテンの形態安定加工・形状記憶加工を行う場合はカーテン発注先へお問い合わせください。

ウェーブスタイルの構成

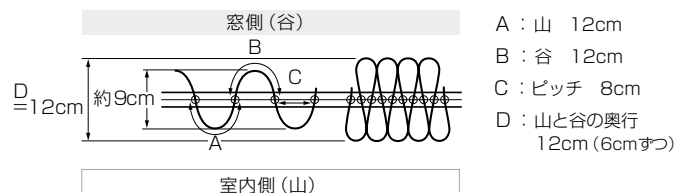

- ランナーの間隔は8cm、フックの間隔は12cm、山・谷の奥行きはレール中心からそれぞれ6cmで設定しています。
- フックの数は偶数になるように設定しています。倍率は約1.5倍となります。
- カーテンの両端は谷(窓側)の方向で納めます。

カーテン仕上がり幅算出ツール



こちらからカーテン仕上がり幅とフック数を算出いただけます。

[401cm以上のカーテンを発注する際の計算式]

両開き:401cm以上は、レール長さ+32cmごとにカーテン仕上がり幅+48cm、フック数+4個を加算してください。

より美しいウェーブをお求めの方に ※マイメードには対応していません。



専用ウェーブテープⅡ仕様

ウェーブカーテンの吊り元をより美しく仕上げる事ができる、程よいハリ感とやわらかさのあるテープです。1cm間隔にフックを挿せ、12cm・15cm間隔にフック位置の目印があります。お好みの倍率でお使いください。



フラットカーテン使用時



専用ウェーブテープⅡ使用時

ウェーブテープⅡの詳細はこちらをご覧ください。



カーテンレールを選ぶ

STEP 1

取付方法

正面付け

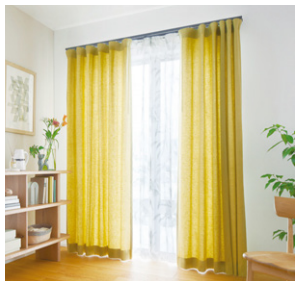

STEP 2

レールを選ぶ

対応サイズ

STEP 3

ブラケットを選ぶ

ネクスティ



片開き 4mまで
両開き 8mまで

レガートユニ **NEW**



片開き 3mまで
両開き 3mまで

正面付け

- シングルブラケット
- LTエクストラシングルブラケット
- エクストラシングルブラケット
- ダブルブラケット
- エクストラダブルブラケット
- LTダブルブラケット
- NTダブルブラケット

※レガートユニはダブルブラケット、LTダブルブラケットのみ対応です。

ネクスティ



片開き 4mまで
両開き 8mまで

レガートユニ **NEW**



片開き 3mまで
両開き 3mまで

天井付け

- 天井付けシングルブラケット
- 天井付けダブルブラケット

※レガートユニは天井ダブルブラケットのみ対応です。
※ウェーブスタイルでは、ネクスティは天井直付けできません。

天井付け



シエロライン



片開き 4mまで
両開き 4mまで

シエロクラウド



片開き 4mまで
両開き 4mまで

シエロミニ



片開き 4mまで
両開き 4mまで

※ニューデラックにも対応しています。詳細は P.348 をご覧ください。

STEP 4

レールカラーを選ぶ

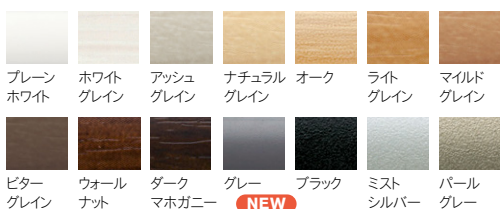
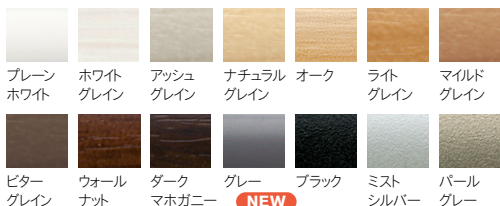

参考価格
(幅2m両開きの場合)

シングル※1
¥8,210

ダブル※2
¥16,930

シングル
—
ダブル※2
¥29,600

シングル
¥8,420
ダブル
¥17,110

シングル
—
ダブル
¥30,600

シングル
¥12,420
ダブル
¥24,840
※ スクエアセットの場合

シングル
¥14,160
ダブル
¥28,320
※ ラウンドセットの場合

シングル
¥8,780
ダブル
¥17,560

STEP 5

オプションを選ぶ

カーテンボタン
ホワイト **Renewal**



ボタン長さ
□450mm
□700mm
□900mm
□1,200mm
□1,500mm

カーテンボタン
クリア **Renewal**



ボタン長さ
□450mm
□700mm
□900mm

カーテンボタン
グレー
ロープタイプ **NEW**



ボタン長さ
□700mm
□900mm

ウェーブスタイルカーテンの
干渉について

ウェーブスタイルは壁とカーテンおよび前後のカーテン同士が干渉します。干渉を抑えるためにレールの間隔を広げると操作性がよくなります。

ネクスティの場合

「エキストラブラケット」を使用すると、カーテンおよび壁との干渉を軽減できます。



天井付けの場合には、シングルブラケットを使ってそれぞれのレールを取付けてください。レール間の取付寸法はP.41をご確認下さい。

カーテンの干渉を動画で確認

ブラケットの違いによるダブルレールのカーテン開閉時の違いを動画で確認。



シエロシリーズの場合

レール間の取付寸法はP.41をご確認下さい。

NEW

ウェーブスタイルとは

カーテンの発注手順

カーテンレールの選び方

価格・取付寸法図

※1シングルブラケットで算出しています。
※2ダブルブラケットで算出しています。

価格

ネクスティ ウェーブスタイル レールセット (片開き) **NEW**

単位：円(税別)

レール長さ	1.82m		2.00m		2.73m	
	JANコード	価格	JANコード	価格	JANコード	価格
カラー						
ブレンホワイト	925868	6,210	925882	6,380	925905	8,470
ホワイトグレイ	925967		925981		926001	
アッシュグレイ	926063		926087		926100	
ナチュラルグレイ	926162		926186		926209	
オーク	926261		926285		926308	
ライトグレイ	926360		926384		926407	
マイルドグレイ	926469		926483		926506	
ビターグレイ	926568		926582		926605	
ウォールナット	926667		926681		926704	
ダークマホガニー	926766		926780		926803	
グレー NEW	926964		926988		927008	
ブラック	926865		926889		926902	
ミストシルバー	927060		927084		927107	
パールグレー	927169	927183	927206			
	3.00m		4.00m			
	JANコード	価格	JANコード	価格		
ブレンホワイト	925929	8,700	925943	10,890		
ホワイトグレイ	926025		926049			
アッシュグレイ	926124		926148			
ナチュラルグレイ	926223		926247			
オーク	926322		926346			
ライトグレイ	926421		926445			
マイルドグレイ	926520		926544			
ビターグレイ	926629		926643			
ウォールナット	926728		926742			
ダークマホガニー	926827		926841			
グレー NEW	927022		927046			
ブラック	926926		926940			
ミストシルバー	927121		927145			
パールグレー	927220	927244				
セット内容	●レール1本 ●キャップストップ2コ ●ウェーブランナー1.82m・2.00m=24コ 2.73m・3.00m=38コ 4.00m=50コ ●ウェーブ片マグネットランナー2コ ●ピッチキーブテープ1.82m・2.00m=2m×1本 2.73m・3.00m=3m×1本 4.00m=4m×1本 ●カーテンストッパー1コ					

ブラケット価格はP330をご確認ください。

※ブラケットは別途お求めください ※ウェーブスタイルでは天井直付はできません

ネクスティ ウェーブスタイル レールセット (両開き) **NEW**

単位：円(税別)

レール長さ	1.82m		2.00m		2.73m	
	JANコード	価格	JANコード	価格	JANコード	価格
カラー						
ブレンホワイト	925875	7,530	925899	7,700	925912	9,660
ホワイトグレイ	925974		925998		926018	
アッシュグレイ	926070		926094		926117	
ナチュラルグレイ	926179		926193		926216	
オーク	926278		926292		926315	
ライトグレイ	926377		926391		926414	
マイルドグレイ	926476		926490		926513	
ビターグレイ	926575		926599		926612	
ウォールナット	926674		926698		926711	
ダークマホガニー	926773		926797		926810	
グレー NEW	926971		926995		927015	
ブラック	926872		926896		926919	
ミストシルバー	927077		927091		927114	
パールグレー	927176	927190	927213			
	3.00m		4.00m			
	JANコード	価格	JANコード	価格		
ブレンホワイト	925936	9,890	925950	12,080		
ホワイトグレイ	926032		926056			
アッシュグレイ	926131		926155			
ナチュラルグレイ	926230		926254			
オーク	926339		926353			
ライトグレイ	926438		926452			
マイルドグレイ	926537		926551			
ビターグレイ	926636		926650			
ウォールナット	926735		926759			
ダークマホガニー	926834		926858			
グレー NEW	927039		927053			
ブラック	926933		926957			
ミストシルバー	927138		927152			
パールグレー	927237	927251				
セット内容	●レール1本 ●キャップストップ2コ ●ウェーブランナー1.82m・2.00m=24コ 2.73m・3.00m=36コ 4.00m=48コ ●ウェーブマグネットランナー1組 ●ウェーブ片マグネットランナー2コ ●ピッチキーブテープ 1.82m・2.00m=1m×2本 2.73m・3.00m=1.5m×2本 4.00m=2m×2本 ●カーテンストッパー2コ					

ブラケット価格はP330をご確認ください。

※ブラケットは別途お求めください
 ※ウェーブスタイルでは天井直付はできません

2.73m以上のカーテンレール類(ピクチャーレール含む)・別製作カーブレールにつきましては、特別配送費がかかります。

価格

ネクスティ▶ P.318 レガートユニ▶ P.46

ネクスティ ウェーブスタイル 別注レールセット (片開き) (受注生産品) **NEW**

単位：円(税別)

カラー	レール長さ	50~100cm	101~150cm	151~200cm	201~250cm	251~300cm	301~350cm	351~400cm
ブレンホワイト / ホワイトグレイン / アッシュグレイン / ナチュラルグレイン / オーク/ライトグレイン/マイルドグレイン / ビターグレイン / ウォールナット / ダークマホガニー / グレー / ブラック / ミストシルバー / パールグレー		5,390	7,020	8,650	10,410	12,040	13,670	15,290
セット内容		●レール1本 ●ウェーブランナー必要数 ●ウェーブ片マグネットランナー2コ ●ピッチキーブテープ必要m数 ●キャップストップ2コ ●カーテンストッパー1コ						

※最小0.50m～最大4.00mまで1cm単位 ※ブラケットは別途お求めください ※ウェーブスタイルでは天井直付はできません ※受注生産品のため、納期がかかります

ネクスティ ウェーブスタイル 別注レールセット (両開き) (受注生産品) **NEW**

単位：円(税別)

カラー	レール長さ	—	100~150cm	151~200cm	201~250cm	251~300cm	301~350cm	351~400cm	401~450cm
ブレンホワイト / ホワイトグレイン / アッシュグレイン / ナチュラルグレイン / オーク/ライトグレイン/マイルドグレイン / ビターグレイン / ウォールナット / ダークマホガニー / グレー / ブラック / ミストシルバー / パールグレー	—	—	8,340	9,970	11,730	13,360	14,990	16,610	19,160
		451~500cm	501~550cm	551~600cm	601~650cm	651~700cm	701~750cm	751~800cm	
ブレンホワイト / ホワイトグレイン / アッシュグレイン / ナチュラルグレイン / オーク/ライトグレイン/マイルドグレイン / ビターグレイン / ウォールナット / ダークマホガニー / グレー / ブラック / ミストシルバー / パールグレー		20,920	22,410	24,170	25,670	27,430	28,920	30,680	
セット内容		●レール1本(4.01m~8.00mは2本) ●ウェーブランナー必要数 ●ウェーブマグネットランナー1組 ●ウェーブ片マグネットランナー2コ ●ピッチキーブテープ必要m数 ●キャップストップ2コ ●カーテンストッパー2コ ●ジョイント1コ(4.01m~8.00mのみ) ●ジョイントカバー1コ(4.01m~8.00mのみ)							

※最小1.00m～最大8.00mまで1cm単位 ※ブラケットは別途お求めください ※ジョイントの位置には必ずブラケットを取り付けてください ※受注生産品のため、納期がかかります
※ウェーブスタイルでは天井直付はできません ※ジョイントはセンタージョイントになります

ブラケット価格はP330をご確認ください。

レガートユニ ウェーブスタイル 別注レールセット ダブル (片開き) (受注生産品) **NEW**

単位：円(税別)

カラー	セット(サイズ)	ブラケット	50~100cm	101~150cm	151~200cm	201~250cm	251~300cm
ホワイト / グレー / ブラック		ダブルブラケット	17,500	22,400	26,900	32,000	37,100
		LTダブルブラケット					
		天井ダブルブラケット	18,200	23,500	28,000	33,400	38,900
セット内容		●レガートユニレール1本 ●ネクスティレール1本 ●レガートユニキャップ1組 ●ネクスティキャップ2コ ●カーテンストッパー2コ ●ウェーブランナー必要数 ●ウェーブ片マグネットランナー4コ ●ピッチキーブテープ必要m数 ●ブラケット・ブラケットスペーサー必要数 ●取付ビス					

※最小0.50m～最大3.00mまで1cm単位 ※発注時にブラケットの種類をお選びください ※キャップはMキャップになります ※受注生産品のため、納期がかかります

レガートユニ ウェーブスタイル 別注レールセット ダブル (両開き) (受注生産品) **NEW**

単位：円(税別)

カラー	セット(サイズ)	ブラケット	—	100~150cm	151~200cm	201~250cm	251~300cm
ホワイト / グレー / ブラック		ダブルブラケット	—	25,100	29,600	34,700	39,800
		LTダブルブラケット	—				
		天井ダブルブラケット	—	26,100	30,600	36,100	41,500
セット内容		●レガートユニレール1本 ●ネクスティレール1本 ●レガートユニキャップ1組 ●ネクスティキャップ2コ ●カーテンストッパー4コ ●ウェーブランナー必要数 ●ウェーブマグネットランナー2組 ●ウェーブ片マグネットランナー4コ ●ピッチキーブテープ必要m数 ●ブラケット・ブラケットスペーサー必要数 ●取付ビス					

※最小1.00m～最大3.00mまで1cm単位 ※発注時にブラケットの種類をお選びください ※キャップはMキャップになります ※受注生産品のため、納期がかかります

2.73m以上のカーテンレール類(ピクチャーレール含む)・別製作カーレールにつきましては、特別配送費がかかります。

NEW

ウェーブスタイルとは

カーテンの発注手順

カーテンレールの選び方

価格・取付寸法図

価格

レール **カット** レールカットにつきましては P.535 をご覧ください。

シエロシリーズ シングル天井付 ウェーブスタイルセット

単位：円(税別)

機種名		シエロライン				シエロクラウド						シエロミニ							
サイズ	カラー	スクエアセット		プレーンセット		スクエア		ラウンド		プレーン		プレーンキャップ							
		JANコード	価格	JANコード	価格	JANコード	価格	JANコード	価格	JANコード	価格	JANコード	価格						
ネジ穴あり 2.00m	ホワイト	9.5mm	873039	12,420	10,980	873459	14,160	873510	14,160	873572	12,480	873695	8,780						
		12.5mm	873091											873213	873183	873244	873602	873725	
	ブラック	9.5mm	873060					873183		873244		894768		19,110	894782	19,110	894805	894829	12,630
		12.5mm	873121					873244		894775		19,110		894799	19,110	894812	894836		
3.00m	ホワイト	9.5mm	894683	16,470	15,030	894768	19,110	894782	19,110	894805	17,430	894829	12,630						
		12.5mm	894706											894744	894737	894751	894812	894836	
	ブラック	9.5mm	894690					894737		894751		894775		19,110	894799	19,110	894812	894836	
		12.5mm	894713					894751		894751		894775		19,110	894799	19,110	894812	894836	

※取付ネジはナベφ3.5×35(ホワイト・ブラック)が付属しています。※専用縫製部品は含まれていません。

ウェーブスタイル 共通部品

NEW

単位：円(税別)

商品	カラー	JANコード	単価	箱詰数量	箱詰価格
ウェーブランナー (8個連結 30本入り) ※受注は8個単位 ※1 ※2	—	924236	65	240コ	15,600
ウェーブ マグネットランナー ※1 ※2	—	924243	660	10組	6,600
ウェーブ 片マグネットランナー ※片開きの際ご使用ください。 ※1 ※2	—	924250	480	10コ	4,800
ピッチキーテープ ※3	—	924267	1,040	15m	15,600
ピッチキーブコード ※3	—	500294	600	15m	9,000

※1 ウェーブランナーは静音タイプではありません。
※2 ジョイント位置は走行させないでください。
※3 ご注文は箱単位でお願いします。
※シエロシリーズの部品詳細は、P.305、309、311をご確認ください。

部品仕様 (単位：mm)

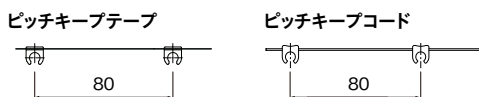

ウェーブスタイル 共通部品

NEW

単位：円(税別)

商品	カラー	JANコード	数量	価格
ウェーブ部品 セット NEW	2.00m	924281	1セット	4,380
	3.00m 片開き	924298	1セット	5,900
	4.00m	924304	1セット	7,290
	2.00m	924311	1セット	5,700
	3.00m 両開き	924328	1セット	7,090
	4.00m	925851	1セット	8,470
セット内容	●ウェーブランナー 片開き 2.00m=24コ、3.00m=38コ、4.00m=50コ 両開き 2.00m=24コ、3.00m=36コ、4.00m=48コ ●ウェーブ片マグネットランナー 2コ ウェーブマグネットランナー 1組(両開きのみ) ●ネクステイカーテンストッパー 片開き 1コ、両開き 2コ ●ピッチキーテープ 2.00m=2m、3.00m=3m、4.00m=4m			

カーテンバトン

NEW

単位：円(税別)

商品名	カラー	JANコード	数量	価格
カーテンバトン ホワイト (スチール)	450mm	927800		3,000
	700mm	927817		3,200
	900mm	927824	1本	3,500
	1,200mm	927831		3,800
カーテンバトン クリア(樹脂)	1,500mm	927848		4,100
	450mm	927855		3,300
	700mm	927862	1本	3,600
カーテンバトン グレー ローブタイプ	900mm	927879		3,800
	700mm	927886	1本	3,900
	900mm	927893		4,200

ウェーブスタイル (専用ウェーブテープ仕様)

単位：円(税別)

商品名	JANコード	単価	箱詰数量	箱詰価格
ウェーブテープII (ギャザーフック用)	883281	400	1反(25m)	10,000
ギャザーフックNN-10	448930	16	500コ	8,000
ギャザーフックNN-10(10本入)	357362	280	10パック	2,800

※ご注文は箱単位でお願いします。

ウェーブテープII

テープ幅	素材	倍率	使用フック	テープ端からカン下までの寸法
75mm	ポリエステル 100%	1.5倍(12cm間隔の場合)	ギャザーフック NN-10	8mm
		1.875倍(15cm間隔の場合)		

部品仕様 (単位：mm)

ウェーブテープII

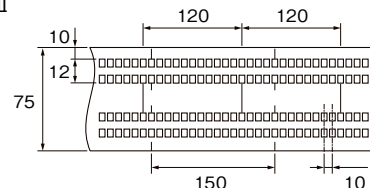

専用ウェーブテープII 縫製のポイント!

- 1.5~2cm ウェーブテープII
カーテン表側の上端から1.5~2cm程度重なるようにウェーブテープIIをのせ、ミシンをかけます。
※テープに上下はありません。
2. カーテンの布地を裏側に一回折り、ミシンをかけ、仕上げます。
3. カーテンの布地がウェーブテープより2~3mmはなれた位置で折ると、カン上10mmに仕上がります。

取付寸法図 (単位: mm)

レール カット レールカットにつきましては P.535 をご覧ください。

ネクスティ

●天井付

天井付シングルブラケット付
(ブラケット幅=27mm)

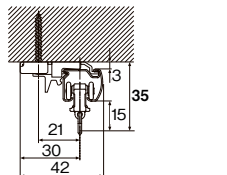

天井付ダブルブラケット付
(ブラケット幅=19mm)

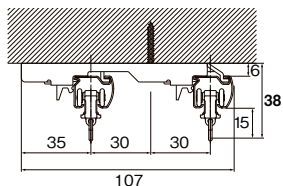

●天井付(ウェーブスタイルの場合)

天井付シングルブラケット付(ダブルの場合)
(ブラケット幅=27mm)

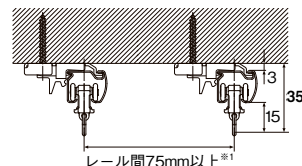

※1カーテンのボリュームに応じて調整してください。

●正面付

シングルブラケット付
(ブラケット幅=18mm)

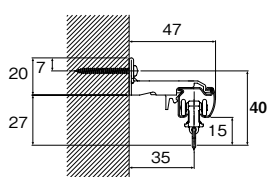

エキストラシングルブラケット付
(ブラケット幅=18mm)

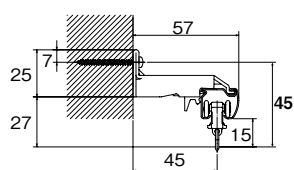

LTエキストラシングルブラケット付
(ブラケット幅=35mm)

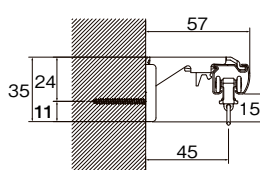

ダブルブラケット付
(ブラケット幅=18mm)

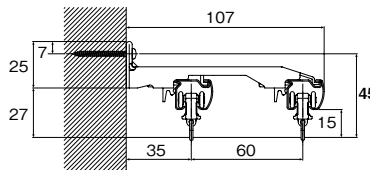

LTダブルブラケット付
(ブラケット幅=35mm)

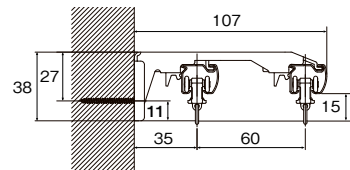

NTダブルブラケット付
(ブラケット幅=44mm)

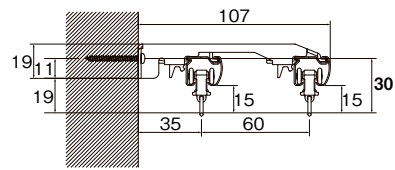

エキストラダブルブラケット付
(ブラケット幅=18mm)

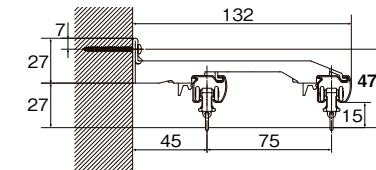

レガートユニ

●天井付

天井付ダブルブラケット付
(ブラケット幅=23mm)

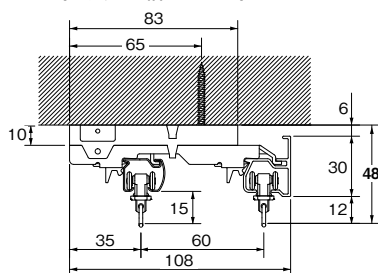

●正面付

エキストラシングルブラケット付
(ブラケット幅=18mm)

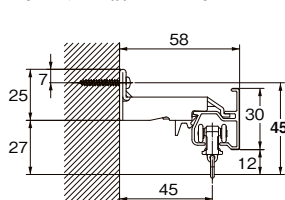

ダブルブラケット付
(ブラケット幅=18mm)

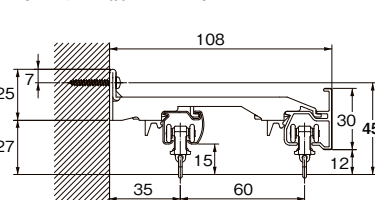

LTダブルブラケット付
(ブラケット幅=35mm)

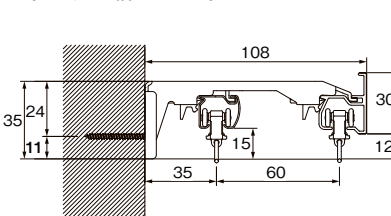

シエロライン(9.5mm/12.5mm)

●天井付(ウェーブスタイルの場合)

(9.5mm) 天井付シングル

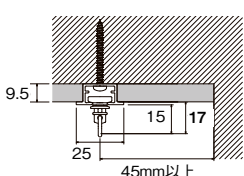

(9.5mm) 天井付ダブル

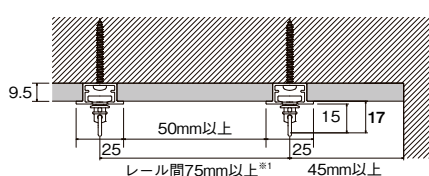

※1カーテンのボリュームに応じて調整してください。

(12.5mm) 天井付シングル

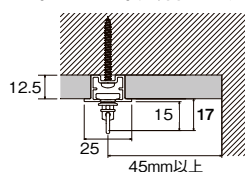

(12.5mm) 天井付ダブル

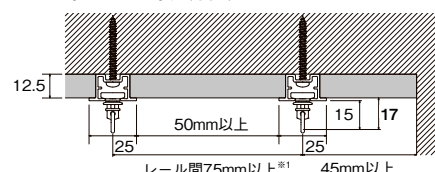

※1カーテンのボリュームに応じて調整してください。

シエロクラウド

●天井付(ウェーブスタイルの場合)

天井付シングル

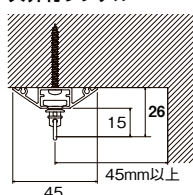

天井付ダブル

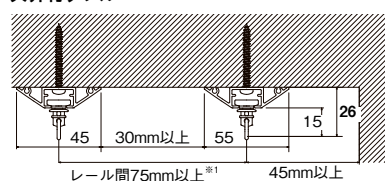

※1カーテンのボリュームに応じて調整してください。

シエロミニ

●天井付 ※ウェーブスタイルの場合

天井付シングル

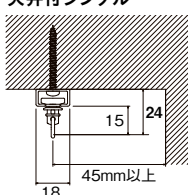

天井付ダブル

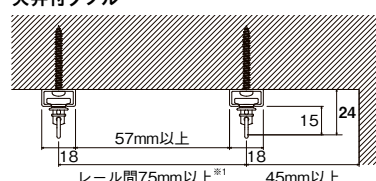

※1カーテンのボリュームに応じて調整してください。

NEW

ウェーブスタイルとは

カーテンの発注手順

カーテンレールの選び方

価格・取付寸法図

DESIGN CURTAIN RAIL

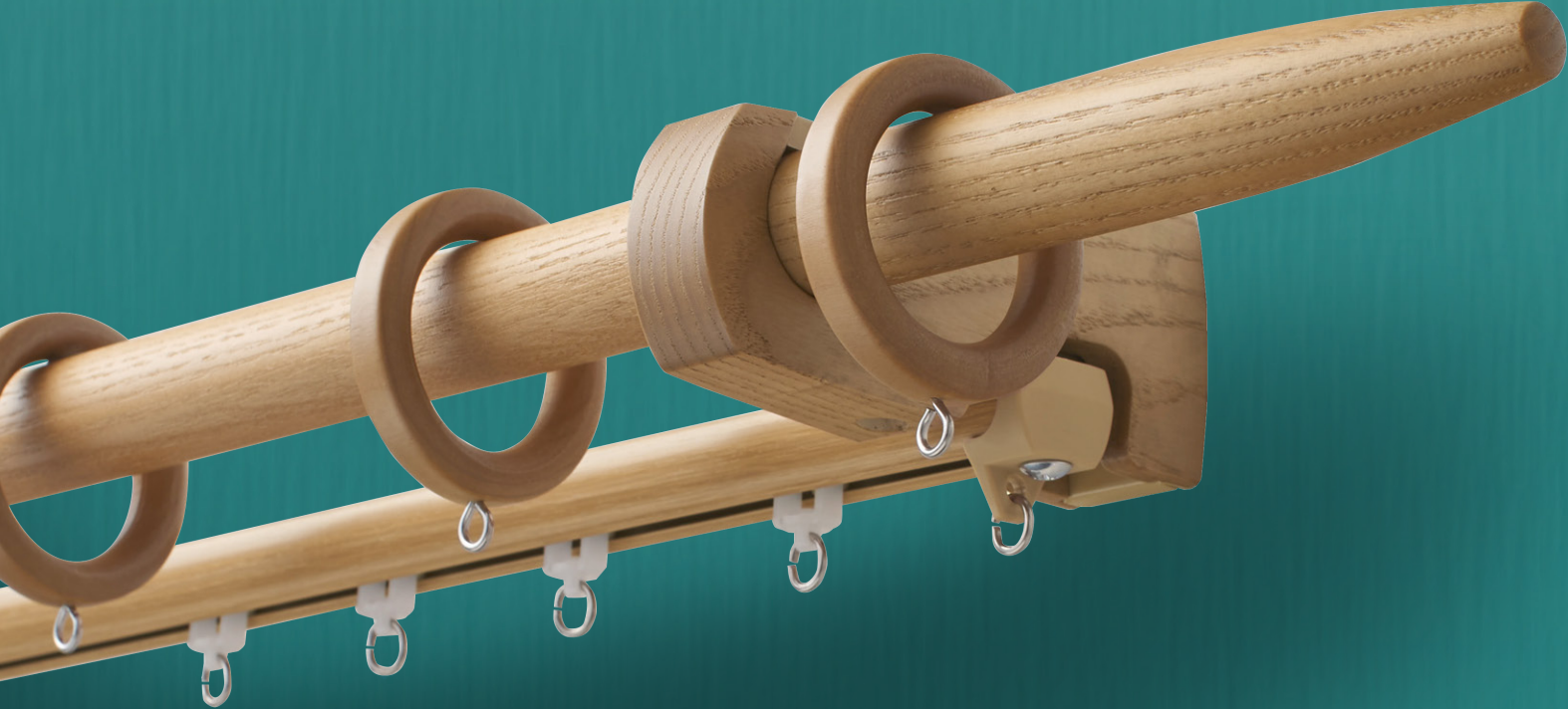

装飾レール

■レガートシリーズ

レガートシリーズ特長	44	モノ16	118
レガートユニ NEW	46	クラスト19	126
レガートグラン NEW COLOR	56	グレイスブライト16	136
レガートスクエア	66	グレイスフィーノ19	142
レガートプリモ	82	グレイスノーヴァ 19	148
レガート	98	ヴィンクス22	154
		ヴィンクスシェルフ	164
		ルブラン22	172
		ノルディ 25	178
		ウッディレジオス25	188
		ウッディ 28	196
		ラグレス33	204
		ローレット木目25	212
		コルティナ	216
		フィットアーキ	222
		コルーナII	228
		■小窓	
		グレイス11	230
		ブルーレ	231

レガートシリーズが選ばれる理由

LEGATO SERIES

レガートシリーズでは、お部屋のインテリアや雰囲気に合わせてお好みのコーディネートができるよう、デザイン性とカラーにこだわった、多彩なラインナップをご用意しています。

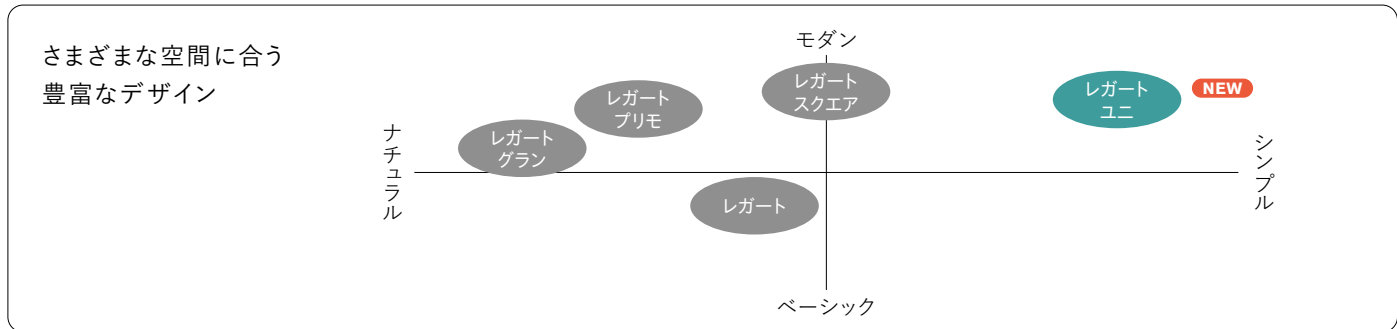

レガートユニ **NEW** | マットな質感とモノトーンでシンプルな空間に 詳しくは ▶P.46



| カラーラインナップ



| キャップ (全3種)



レガートグラン **NEW COLOR** | 天然木ならではの自然な表情を楽しむ 詳しくは ▶P.56



| カラーラインナップ



| キャップ (全2種)



レガート
シリーズ特長

NEW
レガート
ユニ

NEW
レガート
グラン

レガート
スクエア

レガート
プリモ

レガート

レガートスクエア | 直線的で、シンプルモダンなフラットデザイン 詳しくは ▶P.66



| カラーラインナップ



| キャップ(全4種)



レガートプリモ | 細く軽やかなフォルムと、洗練された印象のメタルパーツ 詳しくは ▶P.82



| カラーラインナップ



| キャップ(全5種)



レガート | どんな窓辺にも合う安定感のある定番デザイン 詳しくは ▶P.98



| カラーラインナップ



| キャップ(全7種)



レガートユニ

NEW

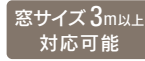

レール **カット** レールカットにつきましては P.535 をご覧ください。

どんな空間にも溶け込むシンプルデザイン



グレー Mキャップ(ダブル)

参考見積例 2.00m基準

単位:円(税別)

キャップ	カラー	シングル正面付	ダブル正面付	ダブル天井付	カバー付ダブル正面付
A	ホワイト グレー	14,100	17,900	—	—
M	ブラック	14,100	17,900	19,000	23,800

使用部品 シングル付：レガートユニシングルセットと同じです。
 ダブル付：レガートユニダブルセットと同じです。

カラーラインナップ

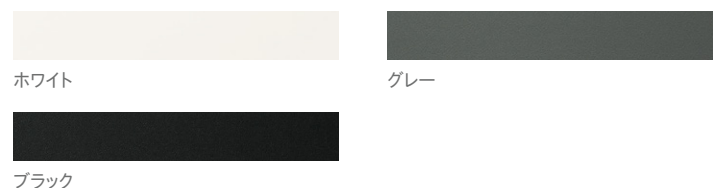

積算表をWEBで
ご確認いただけます。



カーテンレール/ブラック Mキャップ(ダブル)
ロールスクリーン/ルノファブ ダークグレー

レガート
シリーズ特長

NEW
レガート
ユニ

NEW
レガート
グラン

レガート
スクエア

レガート
プリモ

レガート



カーテンレール/グレー Mキャップ(ダブル) タッセル/TC75 グレー&パープル
2シーターソファ/マスターウォール(PORO SOFA TWITELL エリー・エクリュ)

レガートユニ

ラインナップ

Aキャップ

ホワイト



グレー



ブラック



Mキャップ (シングル)

ホワイト



グレー



ブラック



Mキャップ (ダブル)

ホワイト



グレー



ブラック



レール断面図 (単位: mm)

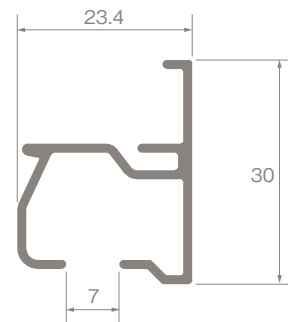

ネクスティダブルセット/カバートップⅡセットカラー対応表

レガートユニ	ネクスティ	カバートップⅡ
ホワイト	プレーンホワイト	ホワイト
グレー	グレー	ダーク
ブラック	ブラック	ダーク

コーディネートアクセサリー



S/M
プレーンホワイト

S/M
グレー

S/M
ブラック

NEW

ふさかけセレスタS (710円/コ)
ふさかけセレスタM (990円/コ)

詳細 P.265



ベージュ&アイボリー

ブラウン&ベージュ

グレー&パープル

ブラック&ベージュ

タッセルTC75 (7,000円/本)

詳細 P.288

特長

意匠 洗練されたレールデザイン

レール前面はマットなフィルム仕上げ。レール本体もレール前面と同系色です。



意匠 シンプルなキャップデザイン

レールとのつなぎ目に丸みをもたせ、キャップとレールが一体化したようにみえるシームレスな印象です。



意匠 ウェーブスタイル対応

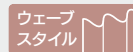

ウェーブスタイルセットなら、フラットカーテンを使って簡単にウェーブスタイルを楽しめます。[詳細](#) ▶P.26 ウェーブスタイル



レガート
シリーズ特長

NEW
レガート
ユニ

NEW
レガート
グラン

レガート
スクエア

レガート
プリモ

レガート

利便性 LTダブルブラケット対応

天井に下地がなくても、天井際に正面付けすることで窓を大きく見せることができます。LTダブルセットの品揃えもあります。



利便性

天井付ブラケット+スペーサー
窓を大きく見せることができます



小壁の小さい窓やハイサッシの場合、天井付ブラケットと専用スペーサーを使って天井にぴったり施工ができます。天井からカーテンを吊るすことで、天井を高くみせる効果があります。

※取付の際はレールを取付けてからキャップを取付けてください。

利便性

カーテンストッパー (特許登録済) OPTION
たたみ代をまとめて明るいお部屋に



カーテンのたたみ代がコンパクトにまとまるカーテンストッパー (オプション)。生地や芯地の反発で閉まってしまうカーテンでも、いつもの操作でお好きな位置に止められます。※別途カーテンストッパーをお求めください。

意匠 リターンマグネット **OPTION**

リターンカーテンにはさらにリターンマグネットで光漏れ抑制

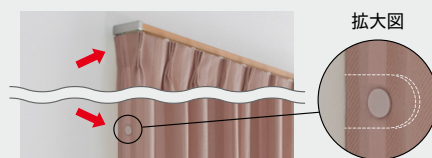

リターンマグネットを取付けることで、カーテンを壁面にピッタリ納めることができます。リターンカーテンの意匠性・遮蔽性が向上します。

[詳細](#) ▶ P.270 リターンマグネット

操作性

快適なカーテン操作

リング部分が自由に回転するので、カーテンのヒダがきれいに納まります。

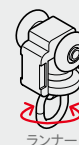

省エネ 遮光 カバートップⅡ OPTION

窓サイズ3m以上
対応可能

光漏れを抑え、省エネ効果を高める

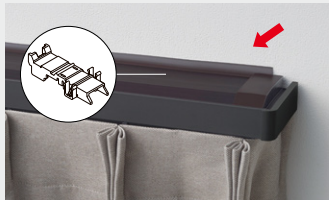

固定クリップで簡単に取付けできます。

カバートップカラー



ホワイト ダーク



Before



After

※完全遮光の効果はありません

- カーテンレール上部にカバートップⅡを取付けることで、レール上部からの空気の流出を抑え、省エネ効果を高めます。すでに取付け済みのレガートユニダブルMセットに後付けできます。
- ブラケットに固定クリップを取付け、カバートップをレールの上に乗せるだけで、簡単に取付けできます。
- カバートップキャップの位置を調整し、両サイドからの細かな光漏れを抑えます。
- リターンカーテンと組み合わせることでサイドからの光漏れを抑え、より効果を発揮します。
- カバートップⅡジョイントを使って、3.00m以上も対応することができます。
- 省エネ効果約12%アップ

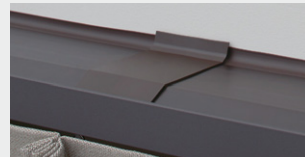

カバートップはジョイントして使用することができます。

静音 静音車式ランナー

とっても静かなのはランナーが 静音仕様だから

こんなに静かなのは・・・
ランナーが違うからです。

気になるカーテンの
開閉音が減少します。

静音車式
ランナー

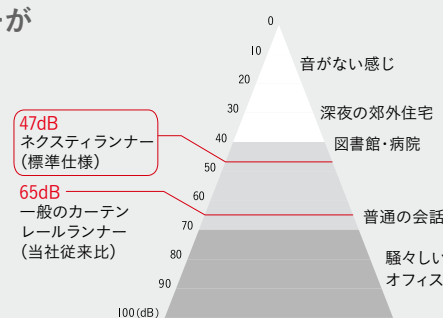

利便性 サイドマグネットランナー OPTION

ベランダやお庭に出やすくなる

レールの両サイドからカーテンを開閉できるマルチマグネット機能(オプション)。引き違いの窓、サッシでも人の出入りがスムーズにできます。

※別途サイドマグネットランナーをお求めください。



利便性 中間ストップ OPTION

カーテンをお好みの位置で止めて、 自由にスタイリング



1本のレールでカーテンを好みの位置に固定できます。連窓もレール1本できれいな納まり。カーテンを固定することも、マグネットランナーを使ってカーテンを開閉させることもできます。後入れなので取付けも簡単。

利便性 マルチブロック OPTION

カーテンとウインドウトリートメントを 手軽にトータルコーディネート

カーテンレールのブラケットにウインドウトリートメントのブラケットを取付けできます。窓まわりのコーディネートが広がります。



マルチブロック対応機種

ローマンシェード
ブリーツスクリーン
アルミブラインド

■中間ストップの取付方法

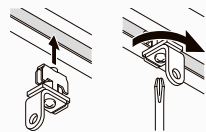

カーテンレールの溝に入れ、90度まわってネジで固定します。

■マグネットランナーとの使用方法

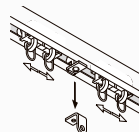

マグネットランナーを吸着させる場合、プレートを外してください。

■マルチブロックの取付方法

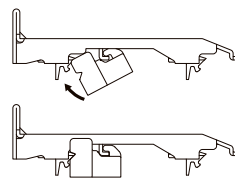

1. カーテンレールのレース側にマルチブロックを取付けます。

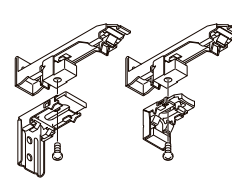

2. ウインドウトリートメントのブラケットを下から付属のネジで固定します。

レール カット レールカットにつきましては P.535 をご覧ください。

価格 ふさかけ付

シングル ふさかけ付セット

レガートユニ ふさかけ付 シングル正面付 箱詰数量/1セット 単位：円(税別)

サイズ	カラー	セットふさかけ セレスタM	Aセット		Mセット		セット内容
			JANコード	価格	JANコード	価格	
2.00m	ホワイト	ホワイト	922744		922768		<ul style="list-style-type: none"> レガートユニレール 2.00m=2.03m1本 3.00m=3.03m1本 レガートユニキャップ1組 ネクステイエキストラシングルブラケット 2.00m=3コ 3.00m=5コ ネクステイランナー 2.00m=18コ 3.00m=28コ ネクステイマグネットランナー1組 キャップ一体型リターン金具N2コ(Mセットのみ) 取付ネジ(ナベφ3.5×25) ふさかけ2コ
	グレー	グレー	923093	16,080	923116	16,080	
	ブラック	ブラック	923444		923468		
3.00m	ホワイト	ホワイト	922751		922775		
	グレー	グレー	923109	21,180	923123	21,180	
	ブラック	ブラック	923451		923475		

ダブル ふさかけ付セット

レガートユニ ふさかけ付 ダブル正面付 箱詰数量/1セット 単位：円(税別)

サイズ	カラー	セットふさかけ セレスタM	Aセット		Mセット		セット内容
			JANコード	価格	JANコード	価格	
2.00m	ホワイト	ホワイト	922782		922805		<ul style="list-style-type: none"> レガートユニレール 2.00m=2.03m1本 3.00m=3.03m1本 レガートユニキャップ1組 ネクステイダブルブラケット 2.00m=3コ 3.00m=5コ ネクステイランナー 2.00m=36コ 3.00m=56コ ネクステイマグネットランナー2組 ネクステイレール 2.00m=2.00m1本 3.00m=3.00m1本 ネクステイキャップストップ2コ キャップ一体型リターン金具N2コ(Mセットのみ) 取付ネジ(ナベφ3.5×25) ふさかけ2コ
	グレー	グレー	923130	19,880	923154	19,880	
	ブラック	ブラック	923482		923505		
3.00m	ホワイト	ホワイト	922799		922812		
	グレー	グレー	923147	26,780	923161	26,780	
	ブラック	ブラック	923499		923512		

レガートユニ ふさかけ付 LTダブル正面付 箱詰数量/1セット 単位：円(税別)

サイズ	カラー	セットふさかけ セレスタM	Mセット		セット内容
			JANコード	価格	
2.00m	ホワイト	ホワイト	922829		<ul style="list-style-type: none"> レガートユニレール 2.00m=2.03m1本 3.00m=3.03m1本 レガートユニキャップ1組 ネクステイLTダブルブラケット 2.00m=3コ 3.00m=5コ ネクステイランナー 2.00m=36コ 3.00m=56コ ネクステイマグネットランナー2組 ネクステイレール 2.00m=2.00m1本 3.00m=3.00m1本 ネクステイキャップストップ2コ キャップ一体型リターン金具N2コ(Mセットのみ) 取付ネジ(ナベφ3.5×25) ふさかけ2コ
	グレー	グレー	923178	19,880	
	ブラック	ブラック	923529		
3.00m	ホワイト	ホワイト	922836		
	グレー	グレー	923185	26,780	
	ブラック	ブラック	923536		

レガートユニ ふさかけ付 カバートップII ダブル正面付 箱詰数量/1セット 単位：円(税別)

サイズ	カラー	セットふさかけ セレスタM	Mセット		セット内容
			JANコード	価格	
2.00m	ホワイト	ホワイト	922867		<ul style="list-style-type: none"> レガートユニレール 2.00m=2.03m1本 3.00m=3.03m1本 レガートユニキャップ1組 ネクステイダブルブラケット 2.00m=3コ 3.00m=5コ ネクステイランナー 2.00m=36コ 3.00m=56コ ネクステイマグネットランナー2組 ネクステイレール 2.00m=2.00m1本 3.00m=3.00m1本 ネクステイキャップストップ2コ キャップ一体型リターン金具N2コ カバートップII 2.00m=1.98m1枚 3.00m=3.01m1枚 カバートップキャップII1組 カバートップ固定クリップII 2.00m=3コ 3.00m=5コ 取付ネジ(ナベφ3.5×25) ふさかけ2コ
	グレー	グレー	923215	25,780	
	ブラック	ブラック	923567		
3.00m	ホワイト	ホワイト	922874		
	グレー	グレー	923222	35,380	
	ブラック	ブラック	923574		

レガートユニ ふさかけ付 ダブル天井付 箱詰数量/1セット 単位：円(税別)

サイズ	カラー	セットふさかけ セレスタM	Mセット		セット内容
			JANコード	価格	
2.00m	ホワイト	ホワイト	922843		<ul style="list-style-type: none"> レガートユニレール 2.00m=2.03m1本 3.00m=3.03m1本 レガートユニキャップ1組 ネクステイ天井付ダブルブラケット 2.00m=3コ 3.00m=5コ レガートスクエア天井付ダブルブラケットスペーサー 2.00m=3コ 3.00m=5コ ネクステイランナー 2.00m=36コ 3.00m=56コ ネクステイマグネットランナー2組 ネクステイレール 2.00m=2.00m1本 3.00m=3.00m1本 ネクステイキャップストップ2コ キャップ一体型リターン金具N2コ 取付ネジ(ナベφ3.5×45) ふさかけ2コ
	グレー	グレー	923192	20,980	
	ブラック	ブラック	923543		
3.00m	ホワイト	ホワイト	922850		
	グレー	グレー	923208	28,380	
	ブラック	ブラック	923550		

2.73m以上のカーテンレール類(ピクチャーレール含む)・別製作カーブレールにつきましては、特別配送費がかかります。

価格

シングルセット

レガートユニ シングル正面付

箱詰数量/1セット 単位：円(税別)

サイズ	カラー	Aセット		Mセット		セット内容
		JANコード	価格	JANコード	価格	
2.00m	ホワイト	922607		922621		<ul style="list-style-type: none"> レガートユニレール 2.00m=2.03m1本 3.00m=3.03m1本 レガートユニキャップ1組 ネクステイエキストラシングルブラケット 2.00m=3コ 3.00m=5コ ネクステイランナー 2.00m=18コ 3.00m=28コ ネクステイマグネットランナー1組 キャップ一体型リターン金具N2コ(Mセットのみ) 取付ネジ(ナベφ3.5×25)
	グレー	922959	14,100	922973	14,100	
	ブラック	923307		923321		
3.00m	ホワイト	922614		922638		
	グレー	922966	19,200	922980	19,200	
	ブラック	923314		923338		

ダブルセット

レガートユニ ダブル正面付

箱詰数量/1セット 単位：円(税別)

サイズ	カラー	Aセット		Mセット		セット内容
		JANコード	価格	JANコード	価格	
2.00m	ホワイト	922645		922669		<ul style="list-style-type: none"> レガートユニレール 2.00m=2.03m1本 3.00m=3.03m1本 レガートユニキャップ1組 ネクステイダブルブラケット 2.00m=3コ 3.00m=5コ ネクステイランナー 2.00m=36コ 3.00m=56コ ネクステイマグネットランナー2組 ネクステイレール 2.00m=2.00m1本 3.00m=3.00m1本 ネクステイキャップストップ2コ キャップ一体型リターン金具N2コ(Mセットのみ) 取付ネジ(ナベφ3.5×25)
	グレー	922997	17,900	923017	17,900	
	ブラック	923345		923369		
3.00m	ホワイト	922652		922676		
	グレー	923000	24,800	923024	24,800	
	ブラック	923352		923376		

レガートユニ LTダブル正面付

箱詰数量/1セット 単位：円(税別)

サイズ	カラー	Mセット		セット内容
		JANコード	価格	
2.00m	ホワイト	922683		<ul style="list-style-type: none"> レガートユニレール 2.00m=2.03m1本 3.00m=3.03m1本 レガートユニキャップ1組 ネクステイLTダブルブラケット 2.00m=3コ 3.00m=5コ ネクステイランナー 2.00m=36コ 3.00m=56コ ネクステイマグネットランナー2組 ネクステイレール 2.00m=2.00m1本 3.00m=3.00m1本 ネクステイキャップストップ2コ キャップ一体型リターン金具N2コ 取付ネジ(ナベφ3.5×25)
	グレー	923031	17,900	
	ブラック	923383		
3.00m	ホワイト	922690		
	グレー	923048	24,800	
	ブラック	923390		

レガートユニ カバートップⅡ ダブル正面付

箱詰数量/1セット 単位：円(税別)

サイズ	カラー	Mセット		セット内容
		JANコード	価格	
2.00m	ホワイト	922720		<ul style="list-style-type: none"> レガートユニレール 2.00m=2.03m1本 3.00m=3.03m1本 レガートユニキャップ1組 ネクステイダブルブラケット 2.00m=3コ 3.00m=5コ ネクステイランナー 2.00m=36コ 3.00m=56コ ネクステイマグネットランナー2組 ネクステイレール 2.00m=2.00m1本 3.00m=3.00m1本 ネクステイキャップストップ2コ キャップ一体型リターン金具N2コ カバートップⅡ 2.00m=1.98m1枚 3.00m=3.01m1枚 カバートップキャップⅡ1組 カバートップ固定クリップⅡ 2.00m=3コ 3.00m=5コ 取付ネジ(ナベφ3.5×25)
	グレー	923079	23,800	
	ブラック	923420		
3.00m	ホワイト	922737		
	グレー	923086	33,400	
	ブラック	923437		

レガートユニ ダブル天井付

箱詰数量/1セット 単位：円(税別)

サイズ	カラー	Mセット		セット内容
		JANコード	価格	
2.00m	ホワイト	922706		<ul style="list-style-type: none"> レガートユニレール 2.00m=2.03m1本 3.00m=3.03m1本 レガートユニキャップ1組 ネクステイ天井付ダブルブラケット 2.00m=3コ 3.00m=5コ レガートスクエア天井付ダブルブラケットスペーサー 2.00m=3コ 3.00m=5コ ネクステイランナー 2.00m=36コ 3.00m=56コ ネクステイマグネットランナー2組 ネクステイレール 2.00m=2.00m1本 3.00m=3.00m1本 ネクステイキャップストップ2コ キャップ一体型リターン金具N2コ 取付ネジ(ナベφ3.5×45)
	グレー	923055	19,000	
	ブラック	923406		
3.00m	ホワイト	922713		
	グレー	923062	26,400	
	ブラック	923413		

価格 ウェーブスタイル

※ウェーブスタイルについてはP.26をご確認ください。

ウェーブスタイル ダブルセット

レガートユニ ウェーブスタイル 別注レールセットダブル (片開き) (受注生産品)

箱詰数量/1セット 単位：円(税別)

カラー	セット(サイズ)	ブラケット	50~100cm	101~150cm	151~200cm	201~250cm	251~300cm
ホワイト / グレー / ブラック		ダブルブラケット付 LTダブルブラケット付	17,500	22,400	26,900	32,000	37,100
		天井ダブルブラケット付	18,200	23,500	28,000	33,400	38,900

セット内容/レガートユニレール1本、ネクステレール1本、レガートユニキャップ1組、ネクスティキャップ2コ、ウェーブランナー必要数、ウェーブ片マグネットランナー4コ、ピッチキーブテープ必要m数、カーテンストッパー2コ、ブラケット・ブラケットスペーサー必要数、取付ビス必要数 ※キャップはMキャップになります。※発注時にブラケットをお選びください。※受注生産品のため、納期がかります。
※レガートユニレールは、発注サイズより30mm長くなります。

レガートユニ ウェーブスタイル 別注レールセットダブル (両開き) (受注生産品)

箱詰数量/1セット 単位：円(税別)

カラー	セット(サイズ)	ブラケット	—	100~150cm	151~200cm	201~250cm	251~300cm
ホワイト / グレー / ブラック		ダブルブラケット付 LTダブルブラケット付	—	25,100	29,600	34,700	39,800
		天井ダブルブラケット付	—	26,100	30,600	36,100	41,500

セット内容/レガートユニレール1本、ネクステレール1本、レガートユニキャップ1組、ネクスティキャップ2コ、ウェーブランナー必要数、ウェーブ片マグネットランナー4コ、ウェーブマグネットランナー2組、ピッチキーブテープ必要m数、カーテンストッパー4コ、ラケット・ブラケットスペーサー必要数、取付ビス必要数
※キャップはMキャップになります。※発注時にブラケットをお選びください。※受注生産品のため、納期がかります。
※レガートユニレールは、発注サイズより30mm長くなります。

価格

レガートユニ 部品

単位：円(税別)

商品名	カラー	JANコード	単価	箱詰数量	箱詰価格
キャップストップA (左右1組)	ホワイト	922577			
	グレー	922928	3,500	1組	3,500
	ブラック	923277			
キャップストップM (シングル) (左右1組)	ホワイト	922584			
	グレー	922935	3,500	1組	3,500
	ブラック	923284			
キャップストップM (ダブル) (左右1組)	ホワイト	922591			
	グレー	922942	3,500	1組	3,500
	ブラック	923291			
天井付ダブルブラケット スペーサー	—	844343	300	1コ	300
カバートップ キャップII	ホワイト	807300	610	1組 (2コ入)	610
カバートップ 固定クリップII	—	820699	250	1コ	250
カバートップII ジョイント	ホワイト	844404	430	1コ	430
ジョイント ※レガートプリモ、 レガートスクエアと 共通部品です。	ダーク	844435	430	1コ	430
ジョイント ※レガートプリモ、 レガートスクエアと 共通部品です。	—	666938	900	1コ	900

ネクスティ 部品 (レガートユニ共通)

単位：円(税別)

商品名	カラー	JANコード	単価	箱詰数量	箱詰価格
ネクスティランナー (静音タイプ) (8コ連結40本入)	—	665658	60	320コ	19,200
マグネットランナー	—	501840	590	10組	5,900

ネクスティ 部品 (レガートユニ共通)

単位：円(税別)

商品名	カラー	JANコード	単価	箱詰数量	箱詰価格
片マグネットランナー	—	501864	440	10コ	4,400
サイドマグネットランナー (マルチマグネット用) ※マルチマグネット機能を お使いの際にご使用ください。	—	758640	390	10コ	3,900
中間ストップ 使い方はP.50をご覧ください。	—	806587	250	20コ	5,000
カーテンストッパー 使い方はP.49をご覧ください。	—	529158	660	20コ	13,200
キャップ一体型 リターン金具N(1コ入) 使い方はP.525をご覧ください。	共通	786933	130	1コ	130
マルチブロック (1コ入) 使い方はP.50をご覧ください。	—	806617	310	1コ	310
エキストラシングルブラケット (1コ入)	プレーンホワイト	673233			
	グレー	927428	420	1コ	420
	ブラック	673332			
LTエキストラ シングル ブラケット (1コ入)	プレーンホワイト	806259			
	グレー	927459	420	1コ	420
	ブラック	806327			
ダブルブラケット (1コ入)	プレーンホワイト	631455			
	グレー	927466	510	1コ	510
	ブラック	531496			
LTダブルブラケット (1コ入)	プレーンホワイト	787770			
	グレー	927442	510	1コ	510
	ブラック	787848			
NTダブル ブラケット (1コ入)	プレーンホワイト	806402			
	グレー	927480	590	1コ	590
	ブラック	806556			
天井付 ダブルブラケット (1コ入)	プレーンホワイト	631516			
	グレー	927473	570	1コ	570
※天井付ダブルブラケットスペーサー と組み合わせてご使用ください。	ブラック	589053			

※レガートユニホワイトには、ネクスティプレーンホワイト部品をご使用ください。

2.73m以上のカーテンレール類(ピクチャーレール含む)・別製作カーブレールにつきましては、特別配送費がかかります。

レガートユニ

窓サイズ3m以上
対応可能

価格

※レール長さ4.04m以上はジョイント仕様になります。

レール **カット** レールカットにつきましては P.535 をご覧ください。

レガートユニレール

単位：円(税別)

商品名 (サイズ)	レール			
	1.13m	2.03m	3.03m	4.03m
カラー	JANコード 価格	JANコード 価格	JANコード 価格	JANコード 価格
ホワイト	922539	922546	922553	922560
グレー	922881 4,300	922898 7,600	922904 11,300	922911 15,000
ブラック	923239	923246	923253	923260

セット内レール長さ

セットサイズ	レガートユニレール	ネクステレール	カバートップII
2.00m	2.03m	2.00m	1.98m
3.00m	3.03m	3.00m	3.01m

レガートユニカバートップII

単位：円(税別)

商品名 (サイズ)	カバートップII			別製作レール※1
	2.00m用	3.00m用	m当たり	
カラー	JANコード 価格	JANコード 価格	価格	
ホワイト	807126	807188		
ダーク	807140 5,930	807201 8,600	3,880	

セット内容/カバートップII2.00m用=1.98m1枚、3.00m用=3.01m1枚、カバートップキャップII1組、カバートップ固定クリップII2.00m用=3コ、3.00m用=5コ
 ※1別製作レールの長さは最小0.50m、最大3.01mとなります。
 ※別製作レールの発注寸法およびカット寸法は、レガートユニを基準寸法として、カバートップIIを30mm短くしてください。
 ※ジョイントする場合はカバートップIIジョイントを別途手配してください。

ブラケット取付間隔とカーテン許容荷重

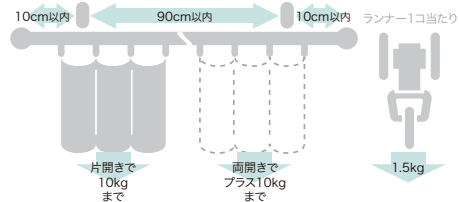

価格

共通 ウェーブ専用部品 NEW

単位：円(税別)

商品名	カラー	JANコード	単価	箱詰数量	箱詰価格
ウェーブランナー (8個連結30本入り) ※受注は8個単位 ※1※2	—	924236	65	240コ	15,600
ウェーブマグネットランナー ※1※2	—	924243	660	10組	6,600
ウェーブ片マグネットランナー ※1※2	—	924250	480	10コ	4,800
ピッチキープテープ ※受注は箱単位	—	924267	1,040	15m	15,600

※1 ウェーブランナーは静音タイプではありません。
 ※2 ジョイント位置は走行させないでください。

部品仕様 (単位：mm)

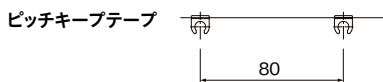

ウェーブスタイル 共通部品 NEW

単位：円(税別)

商品名	カラー	JANコード	数量	価格
ウェーブ部品	—	924281	1セット	4,380
ウェーブ部品	片開き	924298	1セット	5,900
ウェーブ部品	—	924304	1セット	7,290
ウェーブ部品	—	924311	1セット	5,700
ウェーブ部品	両開き	924328	1セット	7,090
ウェーブ部品	—	925851	1セット	8,470

セット内容
 ●ウェーブランナー 片開き 2.00m=24コ、3.00m=38コ、4.00m=50コ
 両開き 2.00m=24コ、3.00m=36コ、4.00m=48コ
 ●ウェーブ片マグネットランナー 2コ ウェーブマグネットランナー 1組(両開きのみ)
 ●ネクステカーテントッパー 片開き 1コ、両開き 2コ
 ●ピッチキープテープ 2.00m=2m、3.00m=3m、4.00m=4m

カーテンボタン NEW

単位：円(税別)

商品名	カラー	JANコード	数量	価格
カーテンボタン	—	927800		3,000
カーテンボタン	—	927817		3,200
カーテンボタン	ホワイト	927824	1本	3,500
カーテンボタン	—	927831		3,800
カーテンボタン	—	927848		4,100
カーテンボタン	—	927855		3,300
カーテンボタン	クリア	927862	1本	3,600
カーテンボタン	—	927879		3,800
カーテンボタン	—	927886		3,900
カーテンボタン	グレー	927893	1本	4,200

ウェーブスタイル/別注レールセット ランナー数 ※レール1本あたりのランナー数です。

《片開き》

セット(サイズ) (cm)	ランナー (コ)	片マグネットランナー (コ)	マグネットランナー (組)	セット(サイズ) (cm)	ランナー (コ)	片マグネットランナー (コ)	マグネットランナー (組)
50~56	6	2	—	185~200	24	2	—
57~72	8	2	—	201~216	26	2	—
73~88	10	2	—	217~232	28	2	—
89~104	12	2	—	233~248	30	2	—
105~120	14	2	—	249~264	32	2	—
121~136	16	2	—	265~280	34	2	—
137~152	18	2	—	281~296	36	2	—
153~168	20	2	—	297~300	38	2	—
169~184	22	2	—				

《両開き》

セット(サイズ) (cm)	ランナー (コ)	片マグネットランナー (コ)	マグネットランナー (組)
100~112	12	2	1
113~144	16	2	1
145~176	20	2	1
177~208	24	2	1
209~240	28	2	1
241~272	32	2	1
273~300	36	2	1

製品と仕上げ

部品名	素材	仕上げ
レール	アルミニウム合金押出形材 オレフィン系樹脂皮膜フィルムラッピング/ 塩化ビニル樹脂皮膜フィルムラッピング	ホワイト/グレー/ブラック
キャップA・M	アルミダイカスト	ホワイト/グレー/ブラック
ブラケット	本体 スチール ツメ アセタール樹脂	—

部品名	素材	仕上げ
ランナー	プレート 硬質ポリエチレン ホイール ポリエステルエラストマー ダエンリング ステンレス 本体 ポリスチレン樹脂	—
カバートップII	キャップ 硬質ポリエチレン ジョイント 硬質ポリエチレン 固定クリップ アセタール樹脂	ホワイト/ダーク

2.73m以上のカーテンレール類(ピクチャーレール含む)・別製作カーレールにつきましては、特別配送費がかかります。

取付寸法図／キャップ寸法図 (単位: mm) ※ドレープ・レース側ともに A フック仕様となります。

● 正面付

エキストラシングルブラケット付
(ブラケット幅=18mm)

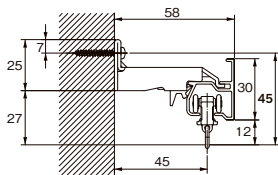

LTエキストラシングルブラケット付※
(ブラケット幅=35mm)

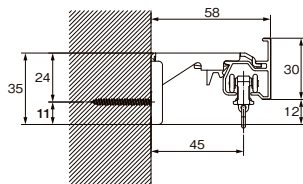

ダブルブラケット付
(ブラケット幅=18mm)

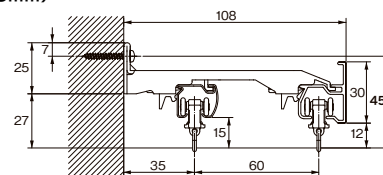

LTダブルブラケット付※
(ブラケット幅=35mm)

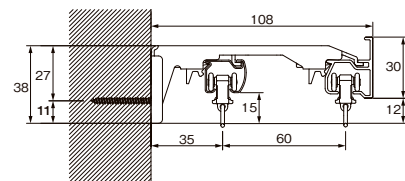

NTダブルブラケット付※
(ブラケット幅=44mm)

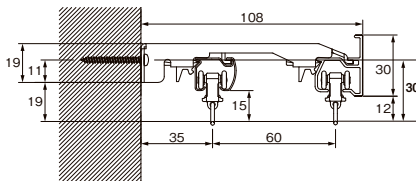

● 天井付

天井付ダブルブラケット付
(ブラケット幅=23mm)

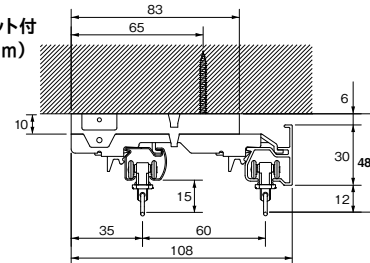

※天井際に取付けを行う場合は、天井とブラケット上端の間を10mm以上あけてください。

● キャップ

キャップストップA

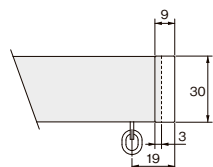

キャップストップM(シングル)

正面図

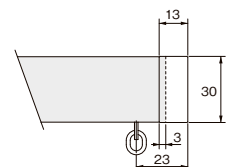

側面図

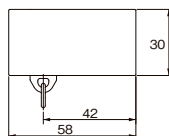

キャップストップM(ダブル)

正面図

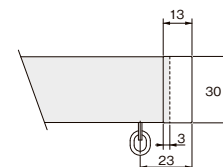

側面図

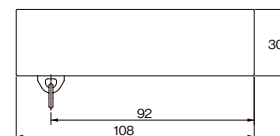

● キャップストップM納まり図 ※キャップ一体型リターン金具Nを取付けた場合の寸法です。

キャップストップM(シングル)

側面図

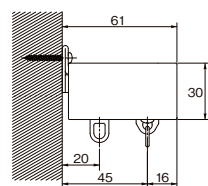

キャップストップM(ダブル)

側面図

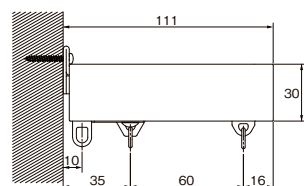

※キャップストップMを使用する場合、ネクステレールはレガートユニレールより30mm短くカットしてください。

カバートップII

平面図

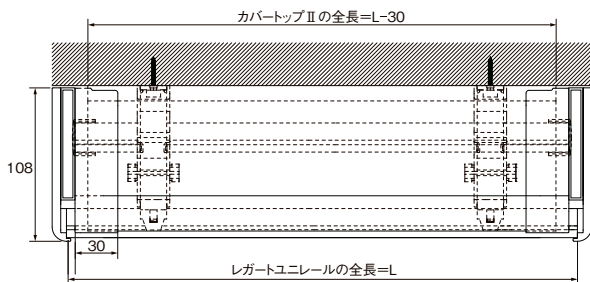

カバートップIIをジョイントで使用する場合のカット寸法=(L+2)-20mm

側面図

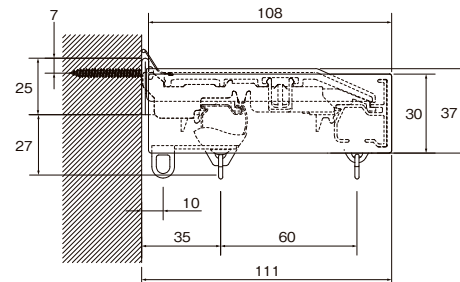

本体側面図

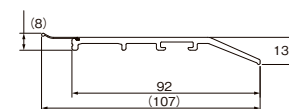

マルチブロックを使用する場合の取付寸法図はP.523のレガートプリモを参考にして頂くか、左記QRコードを読み取ってください。



レガートグラン

NEW COLOR

天井付
対応可能

窓サイズ3m以上
対応可能

レール **カット** レールカットにつきましては P.535 をご覧ください。

天然木ならではの木目の表情が
ナチュラルな空間を演出。



オーク MCキャップ(ダブル)

参考見積例 2.00m基準

単位:円(税別)

キャップ	カラー	シングル正面付	ダブル正面付	ダブル天井付	カバー付ダブル正面付
C	ホワイトグレイ	19,400	23,200	-	-
	アッシュグレイ				
	オーク				
MC	チェリー	-	24,100	25,500	30,000
	ウォールナット ダークマホガニー				

使用部品 シングル付：レガートグランシングルセットと同じです。
ダブル付：レガートグランダブルセットと同じです。

カラーラインナップ



積算表をWEBで
ご確認いただけます。



カーテンレール/チェリー MCキャップ タッセル/FC70 ブラウン&ベージュ(P.288)
 デスク(KAKTASDESKウォールナット)、チェア(BlueprintCEINAECHAIRウォールナット)/マスターウォール

レガート
シリーズ特長

NEW
レガート
ユニ

NEW
レガート
グラン

レガート
スクエア

レガート
プリモ

レガート



カーテンレール/オーク MCキャップ
 タッセル/JC75 ブラウン (P.285)

レガートグラン

ラインナップ

Cキャップ

ホワイトグレイン



アッシュグレイン **NEW**



オーク **NEW**



チェリー **NEW**



ウォールナット



ダークマホガニー



MCキャップ (ダブル)

ホワイトグレイン



アッシュグレイン **NEW**



オーク **NEW**



チェリー **NEW**



ウォールナット



ダークマホガニー



※レール、キャップ・MCは天然木を使用しているため、色が多少異なる場合があります。

コーディネートアクセサリー



ホワイトグレイン アッシュグレイン オーク マイルドグレイン ウォールナット ダークマホガニー

ふさかけフォレストA (1,060円/コ) **詳細** P.263



ブルー&ベージュ



グリーン&ベージュ



ブラウン&ベージュ



パープル&ベージュ

タッセルFC70 (5,900円/本) **詳細** P.288

※チェリーにはマイルドグレインをご使用ください。

特長

素材 天然木

天然木ならではの、ひとつひとつ異なる豊かな表情

レガートグランは、天然木の無垢パイン材を使用しています。

マツ科の針葉樹で、大きくてやわらかな木目を持ち、素材自体もやわらかく加工性に優れた材質です。

天然木は、色合い、年輪の幅や模様など、1本の木の中でもさまざまな表情があります。

この模様が一般的に木目と呼ばれるもので、切り出した部位によりひとつひとつ異なります。

その個性を活かし、木材の生命力を表現した天然木ならではの色、模様、質感のコンビネーションをお楽しみください。

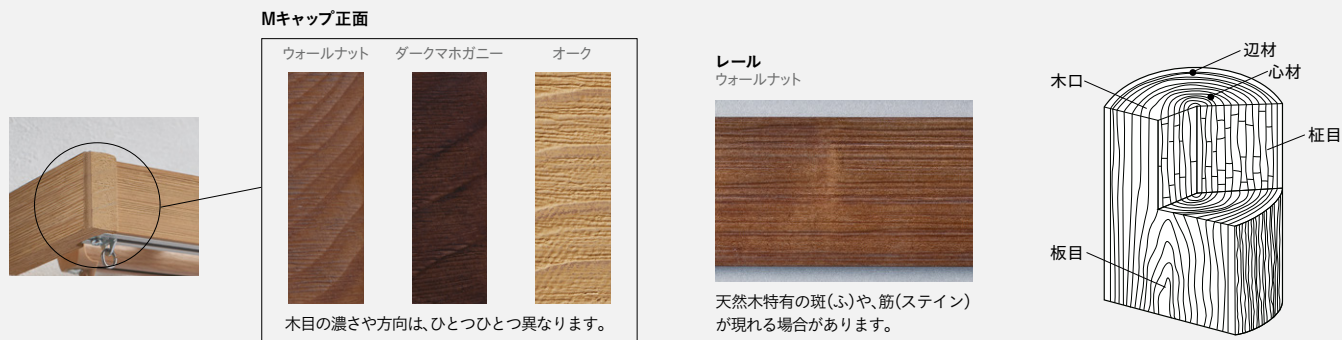

天然木の風合いを際立たせるうづくり仕上げ

レールとC・MCキャップの表面には、木目を立体的に浮か立たせる「うづくり加工」を施しています。

機械加工と手加工を駆使して仕上げたうづくりは、無垢材ならではの風合いを際立たせます。波模様のようなカーブした木目が天然木の特徴です。

木目の出方や木の硬さによって、同じうづくり加工をしてもさまざまな表情が現れます。

レール
ホワイトグレイン



レール
チェリー

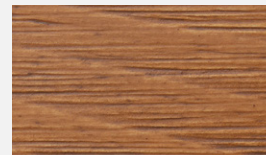

天然木の個性を更にひきたたせる塗装仕上げ

奥行きのある表情を演出するために、2色の塗料を重ねて塗装しています。

個性豊かな模様、木目を際立たせるうづくり、そこへ色を重ねていくことにより、触れてみたくなるような立体感が生まれます。

レール
アッシュグレイン



オーク

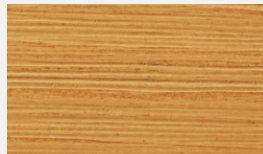

チェリー



ダークマホガニー



静音 静音車式ランナー

優れた静音性・操作性

ネクスティランナーと天然木を組み合わせたレール形状が、優れた静音性を発揮します。

騒音レベル (dB)

音の大きさを表す単位。
10dB音が小さくなると、
人間の耳には約半分の
音に聞こえます。

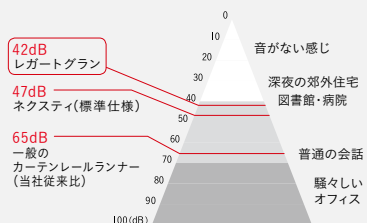

※数値は、2mのレールにランナーを入れ15度傾けたものを、50cm離れた地点で測ったものです。

操作性 快適なカーテン操作

ヒートン部分が自由に回転するので、カーテンのヒダがきれいに納まります。



レガート
シリーズ特長

NEW
レガート
ユニ

NEW
レガート
グラン

レガート
スクエア

レガート
プリモ

レガート

省エネ 遮光 **カバートップⅡ** OPTION

窓サイズ3m以上
対応可能

光漏れを抑え、省エネ効果を高める

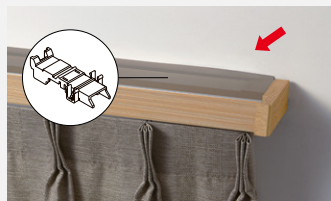

固定クリップで簡単に取付けできます。

カバートップカラー



ホワイト ライト ミディアム ダーク



※完全遮光の効果はありません

- カーテンレール上部にカバートップⅡを取付けることで、レール上部からの空気の流出を抑え、省エネ効果を高めます。すでに取付け済みのレガートグランダブルMセットに後付けできます。
- ブラケットに固定クリップを取付け、カバートップをレールの上に乗せるだけで、簡単に取付けできます。
- カバートップキャップの位置を調整し、両サイドからの細かな光漏れを抑えます。
- リターンカーテンと組み合わせることでサイドからの光漏れを抑え、より効果を発揮します。
- カバートップⅡジョイントを使って、3.00m以上も対応することができます。
- 省エネ効果約12%アップ



カバートップはジョイントして使用することができます。

意匠 省エネ

Mキャップ

リターンを考慮したデザインのMキャップ



付属のリターン金具でサイドからの光漏れを抑えます。リターンカーテンも省エネ効果を高めます。

意匠

天井付ブラケット+スペーサー

窓を大きく見せることができます



小壁の小さい窓やハイサッシの場合、天井付ブラケットと専用スペーサーを使って天井にぴったり施工ができます。天井からカーテンを吊るすことで、天井を高くみせる効果があります。

※取付の際はレールを取付けてからキャップをつけてください。

利便性

サイドマグネットランナー

OPTION

ベランダやお庭に出やすくなる

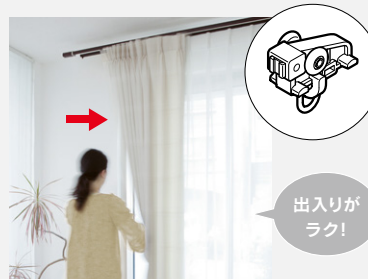







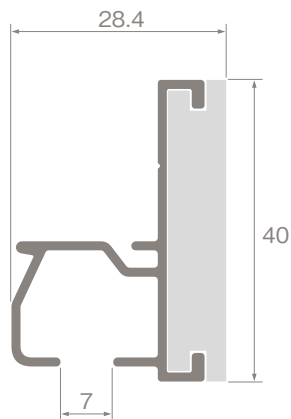





レールの両サイドからカーテンを開閉できるマルチマグネット機能(オプション)。引き違いの窓、サッシでも人の出入りがスムーズにできます。

※別途サイドマグネットランナーをお求めください。

レール断面図 (単位: mm)















価格

シングルセット					
レガートグラン シングル正面付 Cセット					
シングル正面付	サイズ	カラー	Cセット		セット内容
			JANコード	価格	
			2.00m	ホワイトグレイ  アッシュグレイ  オーク  チェリー  ウォールナット  ダークマホガニー 	
3.00m	ホワイトグレイ  アッシュグレイ  オーク  チェリー  ウォールナット  ダークマホガニー 	799438 924632 924656 924670 799988 800097	26,600	<ul style="list-style-type: none"> ネクスティランナー 2.00m=18コ 3.00m=28コ ネクスティマグネットランナー1組 取付ネジ(ナベφ3.5×25) 	

レガートシリーズ特長

NEW
レガートユニ

NEW
レガートグラン

ダブルセット							
レガートグラン ダブル正面付 Cセット・MCセット							
ダブル正面付	サイズ	カラー	Cセット		MCセット		セット内容
			JANコード	価格	JANコード	価格	
			2.00m	ホワイトグレイ  アッシュグレイ  オーク  チェリー  ウォールナット  ダークマホガニー 	799452 924687 924700 924724 800004 800110	23,200	
3.00m	ホワイトグレイ  アッシュグレイ  オーク  チェリー  ウォールナット  ダークマホガニー 	799469 924694 924717 924731 800011 800127	32,000	799407 924519 924533 924557 799957 800066	32,900	<ul style="list-style-type: none"> ネクスティランナー 2.00m=36コ 3.00m=56コ ネクスティマグネットランナー2組 ネクスティレール 2.00m=2.00m1本 3.00m=3.00m1本 ネクスティキャップストップ2コ キャップ一体型リターン金具N2コ<MCセットのみ> 取付ネジ(ナベφ3.5×25) 	













レガートスクエア













レガートプリモ

レガート

レガートグラン

価格

ダブルセット					
レガートグラン ダブル天井付 MCセット 箱詰数量/1セット 単位：円(税別)					
	サイズ	レールカラー	MCセット		セット内容
			JANコード	価格	
	2.00m	ホワイトグレイ 	843872	25,500	<ul style="list-style-type: none"> レガートグランレール 2.00m=2.03m1本 3.00m=3.03m1本 レガートグランキャップストップ(左・右)1組 ネクスティ天井付ダブルブラケット 2.00m=3コ 3.00m=5コ レガートグラン天井付ダブルブラケットスペーサー 2.00m=3コ 3.00m=5コ ネクスティランナー 2.00m=36コ 3.00m=56コ ネクスティマグネットランナー2組 ネクスティレール 2.00m=2.00m1本 3.00m=3.00m1本 ネクスティキャップストップ2コ キャップ一体型リターン金具N2コ 取付ネジ(ナベφ3.5×55)
		アッシュグレイ 	924564		
		オーク 	924588		
		チェリー 	924601		
		ウォールナット 	843971		
		ダークマホガニー 	843995		
	3.00m	ホワイトグレイ 	843889	35,200	
		アッシュグレイ 	924571		
		オーク 	924595		
		チェリー 	924618		
		ウォールナット 	843988		
		ダークマホガニー 	844008		

レガートグラン カバートップII ダブル正面付 MCセット 箱詰数量/1セット 単位：円(税別)					
	サイズ	カラー	MCセット		セット内容
			JANコード	価格	
	2.00m	ホワイトグレイ 	799476	30,000	<ul style="list-style-type: none"> レガートグランレール 2.00m=2.03m1本 3.00m=3.03m1本 レガートグランキャップストップ(左・右)1組 ネクスティダブルブラケット 2.00m=3コ 3.00m=5コ ネクスティランナー 2.00m=36コ 3.00m=56コ ネクスティマグネットランナー2組 ネクスティレール 2.00m=2.00m1本 3.00m=3.00m1本 ネクスティキャップストップ2コ キャップ一体型リターン金具N2コ カバートップII 2.00m=1.98m1枚 3.00m=3.01m1枚 カバートップキャップII1組 カバートップ固定クリップII 2.00m=3コ、3.00m=5コ 取付ネジ(ナベφ3.5×25)
		アッシュグレイ 	924748		
		オーク 	924762		
		チェリー 	924786		
		ウォールナット 	800028		
		ダークマホガニー 	800134		
	3.00m	ホワイトグレイ 	799483	41,500	
		アッシュグレイ 	924755		
		オーク 	924779		
		チェリー 	924793		
		ウォールナット 	800035		
		ダークマホガニー 	800141		

ネクスティダブルセット/カバートップIIセット カラー対応表

レガートグラン	ネクスティ	カバートップII
ホワイトグレイ	ホワイトグレイ	ホワイト
アッシュグレイ	アッシュグレイ	ライト
オーク	オーク	ライト
チェリー	マイルドグレイ	ミディアム
ウォールナット	ウォールナット	ダーク
ダークマホガニー	ダークマホガニー	ダーク

2.73m以上のカーテンレール類(ピクチャーレール含む)・別製作カーブレールにつきましては、特別配送費がかかります。

レール カット レールカットにつきましては P.535 をご覧ください。

価格

セットに入っているレールの長さは下記の通りです。

セットサイズ	レガートグラン	ネクステイレール	カバートップII
2.00m	2.03m	2.00m	1.98m
3.00m	3.03m	3.00m	3.01m

レガートグラン 部品

単位：円(税別)

商品名	カラー	JANコード	単価	箱詰数量	箱詰価格
キャップストップC (左右1組)	ホワイトグレイン	799315	3,500	1組	3,500
	アッシュグレイン	922416			
	オーク	922423			
	チェリー	922430			
	ウォールナット	799346			
キャップストップ MCダブル (左右1組)	ホワイトグレイン	799056	4,400	1組	4,400
	アッシュグレイン	922386			
	オーク	922393			
	チェリー	922409			
	ウォールナット	799087			
天井付ダブルブラケット スペーサー ※ネクステイ天井付 ダブルブラケットと 組み合わせてご使用ください。	—	844336	400	1コ	400
	カバートップキャップII	ホワイト	807300	610	1組 (2コ入)
	ライト	807317			
	ミディアム	820682			
※ネクステイ、レガートプリモ、 レガートスクエアと共通です。 キャップストップMC-Cにご使用の場合、 付属のウイングを外してご使用ください。	カバートップ 固定クリップII	—	250	1コ	250
	カバートップIIジョイント	ホワイト	844404	430	1コ
	ライト	844411			
	ミディアム	844428			
	ジョイント	—	900	1コ	900

ネクステイ 部品 (レガートグラン共通)

単位：円(税別)

商品名	カラー	JANコード	単価	箱詰数量	箱詰価格
ネクステイランナー (8コ連結40本入) 静音タイプ	—	665658	60	320コ	19,200
マグネットランナー	—	501840	590	10組	5,900
片マグネットランナー	—	501864	440	10コ	4,400
サイド マグネットランナー (マルチマグネット用) ※マルチマグネット機能 の際にご使用ください。	—	758640	390	10コ	3,900

ネクステイ 部品

単位：円(税別)

商品名	カラー	JANコード	単価	箱詰数量	箱詰価格
中間ストップ 使い方はP.323をご覧ください。	—	806587	250	20コ	5,000
その他の部品 カーテンストッパー 使い方はP.323をご覧ください。	—	529158	660	20コ	13,200
	キャップ一体型 リターン金具N (1コ入) 使い方はP.525をご覧ください。	共通	786933	130	1コ
マルチブロック (1コ入) 使い方はP.520をご覧ください。	—	806617	310	1コ	310
エキストラシングル ブラケット (1コ入)	ブレンホワイト	673233	420	1コ	420
	アッシュグレイン	800899			
	オーク	899299			
	マイルドグレイン	673271			
	ウォールナット	673288			
LTエキストラ シングルブラケット (1コ入)	ブレンホワイト	806259	420	1コ	420
	アッシュグレイン	806266			
	オーク	899435			
	マイルドグレイン	806297			
	ウォールナット	806303			
ダブルブラケット (1コ入)	ブレンホワイト	631455	510	1コ	510
	アッシュグレイン	800882			
	オーク	899282			
	マイルドグレイン	631479			
	ウォールナット	562988			
LTダブルブラケット (1コ入)	ブレンホワイト	787770	510	1コ	510
	アッシュグレイン	800912			
	オーク	899275			
	マイルドグレイン	787817			
	ウォールナット	787824			
NTダブルブラケット (1コ入)	ブレンホワイト	806402	590	1コ	590
	アッシュグレイン	806419			
	オーク	899398			
	マイルドグレイン	806525			
	ウォールナット	806532			
天井付ダブルブラケット (1コ入)	ブレンホワイト	631516	570	1コ	570
	アッシュグレイン	800936			
	オーク	899381			
	マイルドグレイン	631530			
	ウォールナット	589039			
※レガートグラン天井付にご使用 の場合は、レガートグラン天井 付ダブルブラケットスペーサーと 組み合わせてご使用ください。	ダークマホガニー	589046			

※レガートグラン ホワイトグレインにはブレンホワイト部品、チェリーにはマイルドグレイン部品をご使用ください。

レガート
シリーズ特長

NEW
レガート
ユニ

NEW
レガート
グラン

レガート
スクエア

レガート
プリモ

レガート

レガートグラン

窓サイズ3m以上
対応可能

レール **カット** レールカットにつきましては P.535 をご覧ください。

価格 ※レール長さ3.04m以上はジョイント仕様になります

商品名 (サイズ)	レール					
	1.13m		2.03m		3.03m	
カラー	JANコード	価格	JANコード	価格	JANコード	価格
ホワイトグレイ	794105		794112		794129	
アッシュグレイ	922294		922300		922317	
オーク	922324	8,000	922331	12,900	922348	18,700
チェリー	922355		922362		922379	
ウォールナット	794198		794204		794211	
ダークマホガニー	794228		794235		794242	

商品名 (サイズ)	カバートップII				別製作レール※1 m当たり 価格
	2.00m用		3.00m用		
カラー	JANコード	価格	JANコード	価格	
ホワイト	807126		807188		3,880
ライト	807133	5,930	807195	8,600	
ミディアム	820644		820668		
ダーク	807140	807201			

セット内容/カバートップII 2.00m=1.98m1枚 3.00m=3.01m1枚、カバートップキャップII1組、カバートップ固定クリップII 2.00m用=3コ 3.00m用=5コ

※1 別製作レールの長さは最小0.50m、最大3.01mとなります。
※別製作レールの発注寸法およびカット寸法は、レガートグランレールを基準寸法として、カバートップIIを30mm短く発注もしくはカットしてください。
※ジョイントする場合はカバートップIIジョイントを別途手配してください。

製品と仕上げ

部品名	素材	仕上げ
レール	アルミニウム合金押出型材、天然木	ホワイトグレイ/アッシュグレイ/オーク/チェリー/ウォールナット/ダークマホガニー
キャップC・MC	天然木	ホワイトグレイ/アッシュグレイ/オーク/チェリー/ウォールナット/ダークマホガニー
ブラケット	本体	スチール
	ツメ	アセタール樹脂
	プレート	硬質ポリエチレン
ランナー	ホイール	ポリエステルエラストマー
	ダエンリング	ステンレス
	本体	ポリスチレン樹脂
カバートップII	キャップ	硬質ポリエチレン
	ジョイント	硬質ポリエチレン
	固定クリップ	アセタール樹脂

ブラケット取付間隔とカーテン許容荷重

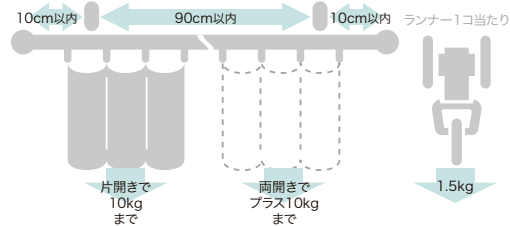

取付寸法図／キャップ寸法図 (単位：mm) ※ドレープ・レース側ともにAフック仕様となります。

● 正面付

エキストラシングルブラケット付 (ブラケット幅=18mm)

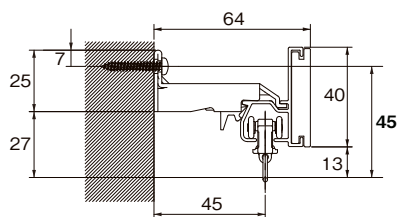

LTエキストラシングルブラケット付 (ブラケット幅=35mm)

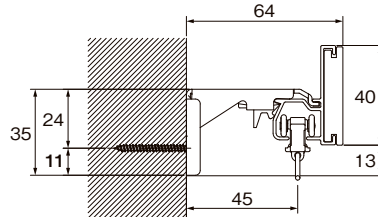

ダブルブラケット付 (ブラケット幅=18mm)

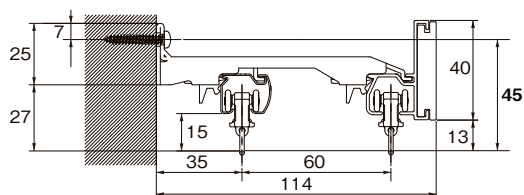

LTダブルブラケット付 (ブラケット幅=35mm)

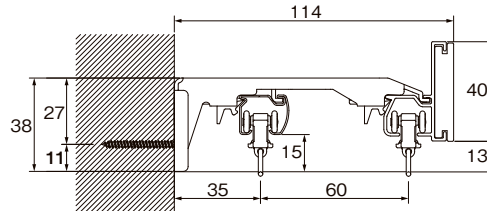

NTダブルブラケット付 (ブラケット幅=44mm)

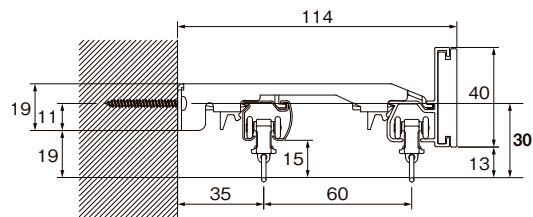

● 天井付

ダブルブラケット付 (ブラケット幅=23mm)

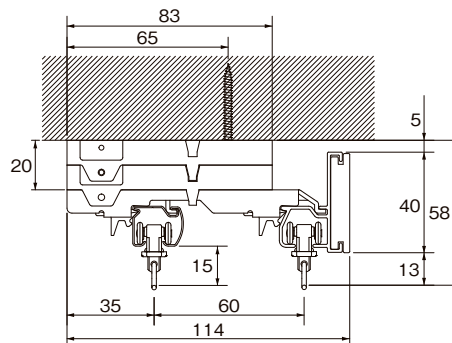

カバートップII MC セット平面図

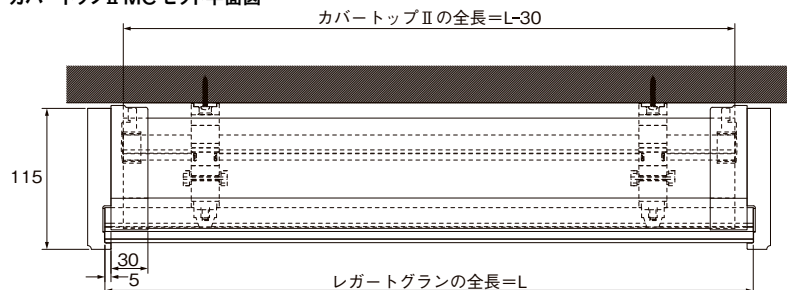

カバートップIIをジョイントして使用する場合のカット寸法=(L÷2)-20mm

カバートップII MC セット側面図

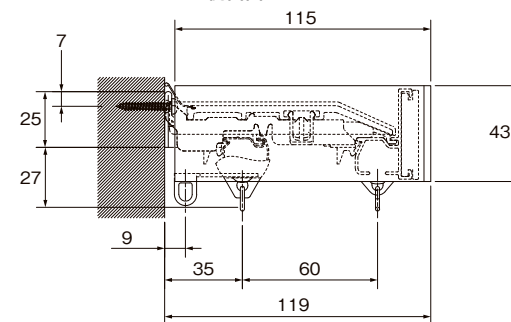

● キャップ

キャップストップC

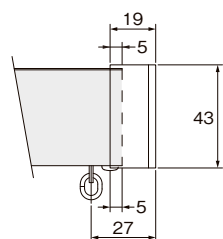

キャップストップMC (ダブル)

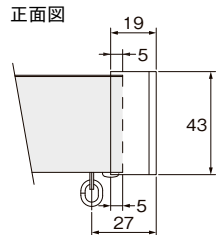

側面図

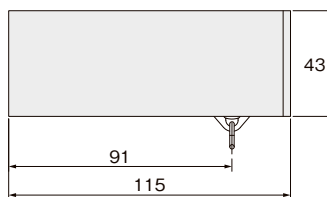

● キャップMCリターン 納まり図

キャップストップMC (ダブル)

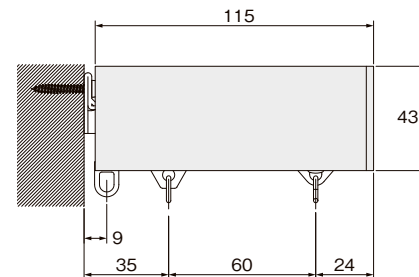

マルチブロックを使用する場合の取付寸法図はP.523のレガートプリモを参考にして頂くか、左記QRコードを読み取ってください。



※キャップストップMC (ダブル)を使用する場合、ネクスティレールはレガートグランレールより30mm短くカットしてください。

レガートスクエア



天井付
対応可能

窓サイズ3m以上
対応可能



レール **カット** レールカットにつきましては P.535 をご覧ください。

モダンを引き立てる、フラットデザイン



ナチュラルグレイ M キャップ (ダブル)

参考見積例 2.00m基準

単位:円(税別)

キャップ	カラー	シングル正面付	ダブル正面付	ダブル天井付	カバーアップダブル正面付
A B	ホワイトグレイ	14,100	17,900	-	-
	アッシュグレイ				
	ナチュラルグレイ				
M	オーク	14,100	17,900	19,000	23,800
	ライトグレイ				
	マイルドグレイ				
	ビターグレイ				
メタルR	ウォールナット	-	21,000	-	26,900
	ダークマホガニー				

使用部品 シングル付:レガートスクエアシングルセットと同じです。
ダブル付:レガートスクエアダブルセットと同じです。

カラーラインナップ



積算表をWEBで
ご確認ください。



カーテンレール/マイルドグレイン M キャップ (ダブル)

レガート
シリーズ特長

NEW
レガート
ユニ

NEW
レガート
グラン

レガート
スクエア

レガート
プリモ

レガート



カーテンレール/ビターグレイン M キャップ (ダブル) 天井付
タッセル/PC80 ブラック (P.282)

レガートスクエア

ラインナップ

A キャップ

ホワイトグレイン



アッシュグレイン



ナチュラルグレイン



オーク



ライトグレイン



マイルドグレイン



ビターグレイン



ウォールナット



ダークマホガニー



B キャップ

ホワイトグレイン



アッシュグレイン



ナチュラルグレイン



オーク



ライトグレイン



マイルドグレイン



ビターグレイン



ウォールナット



ダークマホガニー



コーディネートアクセサリ



カーテンレールとフォレスタAがセットになったふさかけ付セットをご用意しています。



ホワイトグレイン



アッシュグレイン



ナチュラルグレイン



オーク



ライトグレイン



マイルドグレイン



ビターグレイン



ウォールナット



ダークマホガニー

ふさかけフォレスタA
(1,060円/コ)

詳細 P.263



ブルー&ベージュ



グリーン&ベージュ



ブラウン&ベージュ



パープル&ベージュ

タッセルFC70
(5,900円/本)

詳細 P.288

M キャップ (シングル)

ホワイトグレイン



アッシュグレイン



ナチュラルグレイン



オーク



ライトグレイン



マイルドグレイン



ビターグレイン



ウォールナット



ダークマホガニー



M キャップ (ダブル) セット

ホワイトグレイン



アッシュグレイン



ナチュラルグレイン



オーク



ライトグレイン



マイルドグレイン



ビターグレイン



ウォールナット



ダークマホガニー



※キャップA・Mは天然木を使用しているため、色が多少異なる場合があります。

ネクスティダブルセット/カバートップIIセット カラー対応表

レガートスクエア	ネクスティ	カバートップII
ホワイトグレイン	ホワイトグレイン	ホワイト
アッシュグレイン	アッシュグレイン	ライト
ナチュラルグレイン	ナチュラルグレイン	
オーク	オーク	
ライトグレイン	ライトグレイン	ミディアム
マイルドグレイン	マイルドグレイン	
ビターグレイン	ビターグレイン	ライト
ウォールナット	ウォールナット	ダーク
ダークマホガニー	ダークマホガニー	

レール断面図 (単位: mm)

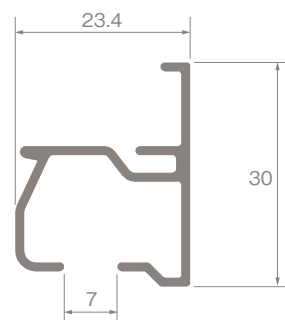

レガートスクエア

ラインナップ

メタルR キャップ (ダブルのみ)

ホワイトグレイン



アッシュグレイン



ナチュラルグレイン



オーク



ライトグレイン



マイルドグレイン



ビターグレイン



ウォールナット



ダークマホガニー



特長

省エネ 遮光 カバートップⅡ OPTION

窓サイズ3m以上
対応可能

光漏れを抑え、省エネ効果を高める

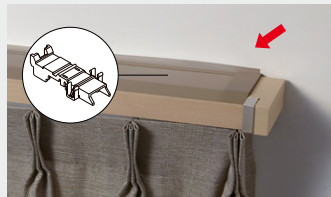

固定クリップで簡単に取付けできます。

カバートップカラー



ホワイト ライト ミディアム ダーク



※完全遮光の効果はありません

- カーテンレール上部にカバートップⅡを取付けることで、レール上部からの空気の流出を抑え、省エネ効果を高めます。すでに取付け済みのレガートスクエアダブルMセットに後付けできます。
- ブラケットに固定クリップを取付け、カバートップをレールの上に乗せるだけで、簡単に取付けできます。
- カバートップキャップの位置を調整し、両サイドからの細かな光漏れを抑えます。
- リターンカーテンと組み合わせることでサイドからの光漏れを抑え、より効果を発揮します。
- カバートップⅡジョイントを使って、3.00m以上も対応することができます。
- 省エネ効果約12%アップ



カバートップはジョイントして使用することができます。

省エネ メタルRキャップ(特許登録済)

「リターン」縫製をしなくても遮蔽性アップ・たたみ代軽減



ランナーが通過します



- カーテンの納まりを小さくすることができます

キャップ部にドレープカーテンのたたみ代を納めることができるので、開口部をより大きくとることができます。



たたみ代が軽減

リターン縫製をしなくても遮蔽性や省エネ性を高めるキャップです。リターン金具、リターン縫製は不要です。

※カーテンの両端部を美しく納めるため、ピッチキープチェーン(75mm)を同梱しております。任意でお使いください。
※メタルRキャップ部分はマグネットランナー(片マグネットランナー)は通過しません。

意匠 Mキャップ

リターンを考慮したデザインのMキャップ



付属のリターン金具でサイドからの光漏れを抑えます。リターンカーテンも省エネ効果を高めます。

意匠 Bキャップ

片壁面などに最適なBキャップ

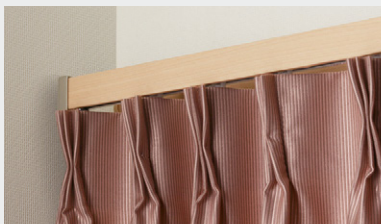

袖壁が小さい窓や片壁面でもぴったり施工でき、横からの光漏れを抑えます。

意匠 リターンマグネット OPTION

リターンカーテンにはさらにリターンマグネットで光漏れ抑制

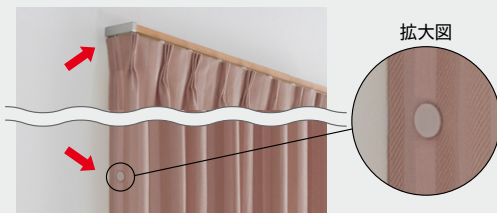

拡大図

リターンマグネットを取付けることで、カーテンを壁面にピッタリ納めることができます。リターンカーテンの意匠性・遮蔽性が向上します。

詳細 ▶ P.270 リターンマグネット

静音 静音車式ランナー

とっても静かなのはランナーが静音仕様だから

こんなに静かなのは・・・ランナーが違うからです。

気になるカーテンの開閉音が減少します。

静音車式ランナー

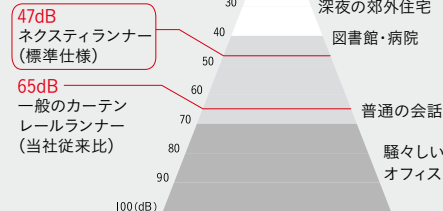

利便性 サイドマグネットランナー OPTION

ベランダやお庭に出やすくなる

レールの両サイドからカーテンを開閉できるマルチマグネット機能(オプション)。引き違いの窓、サッシでも人の出入りがスムーズにできます。

※別途サイドマグネットランナーをお求めください。

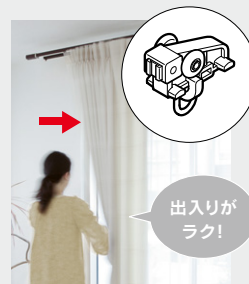

出入りがラク!

利便性 マルチブロック OPTION

詳細 詳しくはP.520をご覧ください。

カーテンとウインドウトリートメントを手軽にトータルコーディネート

マルチブロックなら、カーテンレールのブラケットにウインドウトリートメントのブラケットを取付けできるので、壁に開ける穴も最小でOK。窓まわりのコーディネートが広がります。



マルチブロック対応機種

ローマンシェード
ブリーツスクリーン
アルミブラインド

■マルチブロックの取付方法

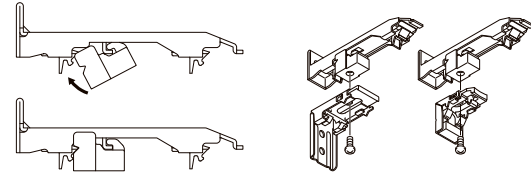

1. カーテンレールのレース側にマルチブロックを取付けます。

2. ウインドウトリートメントのブラケットを下から付属のネジで固定します。

利便性 中間ストップ OPTION

カーテンをお好みの位置で止めて、自由にスタイリング



中間ストップを取付ければ、1本のレールでカーテンを好みの位置に固定できます。連窓もレール1本できれいな納まり。カーテンを固定することも、マグネットランナーを使ってカーテンを開閉させることもできます。後入れなので取付けも簡単。

■中間ストップの取付方法

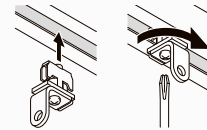

カーテンレールの溝に入れ、90度まわってネジで固定します。

■マグネットランナーとの使用方法

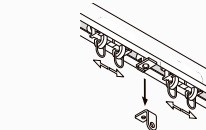

マグネットランナーを吸着させる場合、プレートを外してください。

利便性

カーテンストッパー (特許登録済) OPTION

たたみ代をまとめて明るいお部屋に

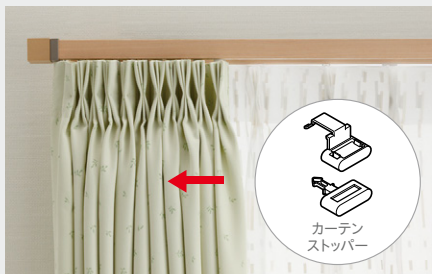

カーテンのたたみ代がコンパクトにまとまるカーテンストッパー (オプション)。生地や芯地の反発で閉まってしまうカーテンでも、いつもの操作でお好きな位置に止められます。
※別途カーテンストッパーをお求めください。

利便性

天井付ブラケット+スペーサー

窓を大きく見せることができます



小壁の小さい窓やハイサッシの場合、天井付ブラケットと専用スペーサーを使って天井にぴったり施工ができます。天井からカーテンを吊るすことで、天井を高くみせる効果があります。
※取付の際はレールを取付けてからキャップを取付けてください。

利便性

木部が外れるA・Mキャップ

お部屋のコーナーにも設置が可能



Aキャップ、Mキャップは先端の木部を外してブレンキャップとしても使えます。片壁面やエアコンの設置スペースにも取付けが可能です。
※取外しにはドライバーが必要です。

操作性 快適なカーテン操作

リング部分が自由に回転するので、カーテンのヒダがきれいに納まります。

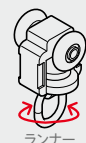

レール カット レールカットにつきましては P.535 をご覧ください。



価格

シングル ふさかけ付セット

レガートスクエア ふさかけ付 シングル正面付 Aセット・Bセット・Mセット 箱詰数量/1セット 単位：円(税別)

サイズ	カラー	セットふさかけ	Aセット	Bセット	Mセット	価格	セット内容
		フォレストA	JANコード				
2.00m	ホワイトグレイ	ホワイトグレイ	836737	837215	837697	16,220	<ul style="list-style-type: none"> レガートスクエアレール 2.00m=2.03m1本 3.00m=3.03m1本 レガートスクエアキャップ1組 ネクスティエキストラシングルブラケット 2.00m=3コ 3.00m=5コ ネクスティランナー 2.00m=18コ 3.00m=28コ
	アッシュグレイ	アッシュグレイ	836799	837277	837758		
	ナチュラルグレイ	ナチュラルグレイ	836850	837338	837819		
	オーク	オーク	896441	896472	896502		
	ライトグレイ	ライトグレイ	836911	837390	837871		
	マイルドグレイ	マイルドグレイ	836973	837451	837932		
	ビターグレイ	ビターグレイ	837031	837512	837994		
	ウォールナット	ウォールナット	837093	837574	838052		
ダークマホガニー	ダークマホガニー	837154	837635	838113			
3.00m	ホワイトグレイ	ホワイトグレイ	836744	837222	837703	21,320	<ul style="list-style-type: none"> ネクスティマグネットランナー1組 キャップ一体型リターン金具N2コ (Mセットのみ) 取付ネジ(ナベφ3.5×25) ふさかけ2コ
	アッシュグレイ	アッシュグレイ	836805	837284	837765		
	ナチュラルグレイ	ナチュラルグレイ	836867	837345	837826		
	オーク	オーク	896458	896489	896519		
	ライトグレイ	ライトグレイ	836928	837406	837888		
	マイルドグレイ	マイルドグレイ	836980	837468	837949		
	ビターグレイ	ビターグレイ	837048	837529	838007		
	ウォールナット	ウォールナット	837109	837581	838069		
ダークマホガニー	ダークマホガニー	837161	837642	838120			

※Bキャップはパールベージュになります。



ダブル ふさかけ付セット

レガートスクエア ふさかけ付 ダブル正面付 Aセット・Bセット・Mセット 箱詰数量/1セット 単位：円(税別)

サイズ	カラー	セットふさかけ	Aセット	Bセット	Mセット	価格	セット内容
		フォレストA	JANコード				
2.00m	ホワイトグレイ	ホワイトグレイ	836768	837246	837727	20,020	<ul style="list-style-type: none"> レガートスクエアレール 2.00m=2.03m1本 3.00m=3.03m1本 レガートスクエアキャップ1組 ネクスティダブルブラケット 2.00m=3コ 3.00m=5コ ネクスティランナー 2.00m=36コ 3.00m=56コ ネクスティマグネットランナー2組 ネクスティレール 2.00m=2.00m1本 3.00m=3.00m1本 ネクスティキャップストップ2コ キャップ一体型リターン金具N2コ (Mセットのみ) 取付ネジ(ナベφ3.5×25) ふさかけ2コ
	アッシュグレイ	アッシュグレイ	836829	837307	837789		
	ナチュラルグレイ	ナチュラルグレイ	836881	837369	837840		
	オーク	オーク	896533	896564	896595		
	ライトグレイ	ライトグレイ	836942	837420	837901		
	マイルドグレイ	マイルドグレイ	837000	837482	837963		
	ビターグレイ	ビターグレイ	837062	837543	838021		
	ウォールナット	ウォールナット	837123	837604	838083		
ダークマホガニー	ダークマホガニー	837185	837666	838144			
3.00m	ホワイトグレイ	ホワイトグレイ	836775	837253	837734	26,920	<ul style="list-style-type: none"> ネクスティキャップストップ2コ キャップ一体型リターン金具N2コ (Mセットのみ) 取付ネジ(ナベφ3.5×25) ふさかけ2コ
	アッシュグレイ	アッシュグレイ	836836	837314	837796		
	ナチュラルグレイ	ナチュラルグレイ	836898	837376	837857		
	オーク	オーク	896540	896571	896601		
	ライトグレイ	ライトグレイ	836959	837437	837918		
	マイルドグレイ	マイルドグレイ	837017	837499	837970		
	ビターグレイ	ビターグレイ	837079	837550	838038		
	ウォールナット	ウォールナット	837130	837611	838090		
ダークマホガニー	ダークマホガニー	837192	837673	838151			

※Bキャップはパールベージュになります。



価格  

ダブル ふさかけ付セット

レガートスクエア ふさかけ付 **ダブル天井付 Mセット** 箱詰数量/1セット 単位：円(税別)

サイズ	カラー	セットふさかけ	Mセット		セット内容
		フォレストA 	JANコード	価格	
2.00m	ホワイトグレイ	ホワイトグレイ	844176	21,120	<ul style="list-style-type: none"> ●レガートスクエアレール 2.00m=2.03m1本 3.00m=3.03m1本 ●レガートスクエアキャップ1組 ●ネクステイ天井付ダブルブラケット 2.00m=3コ 3.00m=5コ ●レガートスクエア天井付ダブルブラケットスペーサー 2.00m=3コ 3.00m=5コ ●ネクステイランナー 2.00m=36コ 3.00m=56コ ●ネクステイマグネットランナー2組 ●ネクステイレール 2.00m=2.00m1本 3.00m=3.00m1本 ●ネクステイキャップストップ2コ ●キャップ一体型リターン金具N2コ ●取付ネジ(ナベφ3.5×45) ●ふさかけ2コ
	アッシュグレイ	アッシュグレイ	844275		
	ナチュラルグレイ	ナチュラルグレイ	844190		
	オーク	オーク	896632		
	ライトグレイ	ライトグレイ	844213		
	マイルドグレイ	マイルドグレイ	844299		
	ビターグレイ	ビターグレイ	844312		
	ウォールナット	ウォールナット	844237		
ダークマホガニー	ダークマホガニー	844251			
3.00m	ホワイトグレイ	ホワイトグレイ	844183	28,520	
	アッシュグレイ	アッシュグレイ	844282		
	ナチュラルグレイ	ナチュラルグレイ	844206		
	オーク	オーク	896649		
	ライトグレイ	ライトグレイ	844220		
	マイルドグレイ	マイルドグレイ	844305		
	ビターグレイ	ビターグレイ	844329		
	ウォールナット	ウォールナット	844244		
ダークマホガニー	ダークマホガニー	844268			

レガートスクエア ふさかけ付 **ダブル正面付 メタルRセット** 箱詰数量/1セット 単位：円(税別)

サイズ	カラー	セットふさかけ	メタルRセット		セット内容
		フォレストA 	JANコード	価格	
2.00m	ホワイトグレイ	ホワイトグレイ	838168	23,120	<ul style="list-style-type: none"> ●レガートスクエアレール 2.00m=1.97m1本 3.00m=2.97m1本 ●レガートスクエアキャップストップR(左・右)1組 ●ネクステイダブルブラケット 2.00m=3コ 3.00m=5コ ●ネクステイランナー 2.00m=38コ 3.00m=56コ ●ネクステイマグネットランナー2組 ●ネクステイレール 2.00m=2.00m1本 3.00m=3.00m1本 ●ピッチキーチェーン2本 ●カーテンストッパー2コ ●取付ネジ(ナベφ3.5×25) ●ふさかけ2コ
	アッシュグレイ	アッシュグレイ	838182		
	ナチュラルグレイ	ナチュラルグレイ	838205		
	オーク	オーク	896618		
	ライトグレイ	ライトグレイ	838229		
	マイルドグレイ	マイルドグレイ	838243		
	ビターグレイ	ビターグレイ	838267		
	ウォールナット	ウォールナット	838281		
ダークマホガニー	ダークマホガニー	838304			
3.00m	ホワイトグレイ	ホワイトグレイ	838175	30,020	
	アッシュグレイ	アッシュグレイ	838199		
	ナチュラルグレイ	ナチュラルグレイ	838212		
	オーク	オーク	896625		
	ライトグレイ	ライトグレイ	838236		
	マイルドグレイ	マイルドグレイ	838250		
	ビターグレイ	ビターグレイ	838274		
	ウォールナット	ウォールナット	838298		
ダークマホガニー	ダークマホガニー	838311			

レール カット レールカットにつきましては P.535 をご覧ください。

価格 ふさかけ付

ダブル ふさかけ付セット

レガートスクエア ふさかけ付 カバートップII ダブル正面付 Mセット

箱詰数量/1セット 単位：円(税別)

サイズ	カラー	セットふさかけ フォレストA	Mセット		セット内容
			JANコード	価格	
2.00m	ホワイトグレイ	ホワイトグレイ	838328	25,920	<ul style="list-style-type: none"> レガートスクエアレール 2.00m=2.03m1本 3.00m=3.03m1本 レガートスクエアキャップ1組 ネクスティダブルブラケット 2.00m=3コ 3.00m=5コ ネクスティランナー 2.00m=36コ 3.00m=56コ ネクスティマグネットランナー2組 ネクスティレール 2.00m=2.00m1本 3.00m=3.00m1本 ネクスティキャップストップ2コ キャップ一体型リターン金具N2コ カバートップII 2.00m=1.98m1枚 3.00m=3.01m1枚 カバートップキャップII1組 カバートップ固定クリップII 2.00m=3コ 3.00m=5コ 取付ネジ(ナベφ3.5×25) ふさかけ2コ
	アッシュグレイ	アッシュグレイ	838342		
	ナチュラルグレイ	ナチュラルグレイ	838366		
	オーク	オーク	896656		
	ライトグレイ	ライトグレイ	838380		
	マイルドグレイ	マイルドグレイ	838403		
	ビターグレイ	ビターグレイ	838427		
	ウォールナット	ウォールナット	838441		
ダークマホガニー	ダークマホガニー	838465			
3.00m	ホワイトグレイ	ホワイトグレイ	838335	35,520	
	アッシュグレイ	アッシュグレイ	838359		
	ナチュラルグレイ	ナチュラルグレイ	838373		
	オーク	オーク	896663		
	ライトグレイ	ライトグレイ	838397		
	マイルドグレイ	マイルドグレイ	838410		
	ビターグレイ	ビターグレイ	838434		
	ウォールナット	ウォールナット	838458		
ダークマホガニー	ダークマホガニー	838472			

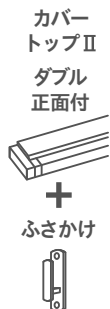

レガートスクエア ふさかけ付 カバートップII ダブル正面付 メタルRセット

箱詰数量/1セット 単位：円(税別)

サイズ	カラー	セットふさかけ フォレストA	メタルRセット		セット内容
			JANコード	価格	
2.00m	ホワイトグレイ	ホワイトグレイ	838489	29,020	<ul style="list-style-type: none"> レガートスクエアレール 2.00m=1.97m1本 3.00m=2.97m1本 レガートスクエアキャップストップR(左・右)1組 ネクスティダブルブラケット 2.00m=3コ 3.00m=5コ ネクスティランナー 2.00m=38コ 3.00m=60コ ネクスティマグネットランナー2組 ネクスティレール 2.00m=2.00m1本 3.00m=3.00m1本 ピッチキーブチェーン2本 カバートップII 2.00m=1.98m1枚 3.00m=3.01m1枚 カバートップキャップII1組 カバートップ固定クリップII 2.00m=3コ 3.00m=5コ カーテンストップバー2コ 取付ネジ(ナベφ3.5×25) ふさかけ2コ
	アッシュグレイ	アッシュグレイ	838502		
	ナチュラルグレイ	ナチュラルグレイ	838526		
	オーク	オーク	896670		
	ライトグレイ	ライトグレイ	838540		
	マイルドグレイ	マイルドグレイ	838564		
	ビターグレイ	ビターグレイ	838588		
	ウォールナット	ウォールナット	838601		
ダークマホガニー	ダークマホガニー	838625			
3.00m	ホワイトグレイ	ホワイトグレイ	838496	38,620	
	アッシュグレイ	アッシュグレイ	838519		
	ナチュラルグレイ	ナチュラルグレイ	838533		
	オーク	オーク	896687		
	ライトグレイ	ライトグレイ	838557		
	マイルドグレイ	マイルドグレイ	838571		
	ビターグレイ	ビターグレイ	838595		
	ウォールナット	ウォールナット	838618		
ダークマホガニー	ダークマホガニー	838632			



ネクスティダブルセット/カバートップIIセット カラー対応表

レガートスクエア	ネクスティ	カバートップII
ホワイトグレイ	ホワイトグレイ	ホワイト
アッシュグレイ	アッシュグレイ	ライト
ナチュラルグレイ	ナチュラルグレイ	
オーク	オーク	ミディアム
ライトグレイ	ライトグレイ	
マイルドグレイ	マイルドグレイ	ダーク
ビターグレイ	ビターグレイ	
ウォールナット	ウォールナット	
ダークマホガニー	ダークマホガニー	

2.73m以上のカーテンレール類(ピクチャーレール含む)・別製作カーレールにつきましては、特別配送費がかかります。

価格

シングルセット						
レガートスクエア シングル正面付 Aセット・Bセット・Mセット						
サイズ	カラー	Aセット	Bセット	Mセット	価格	セット内容
		JANコード				
2.00m	ホワイトグレイ	753065	753263	753461	14,100	<ul style="list-style-type: none"> レガートスクエアレール 2.00m=2.03m1本 3.00m=3.03m1本 レガートスクエアキャップ1組 ネクスティエキストラシングルブラケット 2.00m=3コ 3.00m=5コ ネクスティランナー 2.00m=18コ 3.00m=28コ ネクスティマグネットランナー1組 キャップ一体型リターン金具N2コ(Mセットのみ) 取付ネジ(ナベφ3.5×25)
	アッシュグレイ	802732	802763	802794		
	ナチュラルグレイ	753102	753300	753508		
	オーク	896212	896243	896274		
	ライトグレイ	753140	753348	753546		
	マイルドグレイ	803012	803043	803074		
	ビターグレイ	815602	815633	815664		
	ウォールナット	753188	753386	753584		
	ダークマホガニー	753225	753423	753621		
3.00m	ホワイトグレイ	753072	753270	753478	19,200	<ul style="list-style-type: none"> レガートスクエアレール 2.00m=2.03m1本 3.00m=3.03m1本 レガートスクエアキャップ1組 ネクスティダブルブラケット 2.00m=3コ 3.00m=5コ ネクスティランナー 2.00m=36コ 3.00m=56コ ネクスティマグネットランナー2組 ネクスティレール 2.00m=2.00m1本 3.00m=3.00m1本 ネクスティキャップストップ2コ キャップ一体型リターン金具N2コ(Mセットのみ) 取付ネジ(ナベφ3.5×25)
	アッシュグレイ	802749	802770	802800		
	ナチュラルグレイ	753119	753317	753515		
	オーク	896229	896250	896281		
	ライトグレイ	753157	753355	753553		
	マイルドグレイ	803029	803050	803081		
	ビターグレイ	815619	815640	815671		
	ウォールナット	753195	753393	753591		
	ダークマホガニー	753232	753430	753638		

※Bキャップはパールベージュになります。

ダブルセット						
レガートスクエア ダブル正面付 Aセット・Bセット・Mセット						
サイズ	カラー	Aセット	Bセット	Mセット	価格	セット内容
		JANコード				
2.00m	ホワイトグレイ	753089	753287	753485	17,900	<ul style="list-style-type: none"> レガートスクエアレール 2.00m=2.03m1本 3.00m=3.03m1本 レガートスクエアキャップ1組 ネクスティダブルブラケット 2.00m=3コ 3.00m=5コ ネクスティランナー 2.00m=36コ 3.00m=56コ ネクスティマグネットランナー2組 ネクスティレール 2.00m=2.00m1本 3.00m=3.00m1本 ネクスティキャップストップ2コ キャップ一体型リターン金具N2コ(Mセットのみ) 取付ネジ(ナベφ3.5×25)
	アッシュグレイ	802824	802855	802886		
	ナチュラルグレイ	753126	753324	753522		
	オーク	896304	896335	891866		
	ライトグレイ	753164	753362	753560		
	マイルドグレイ	803104	803135	803166		
	ビターグレイ	815695	815725	814841		
	ウォールナット	753201	753409	753607		
	ダークマホガニー	753249	753447	753645		
3.00m	ホワイトグレイ	753096	753294	753492	24,800	<ul style="list-style-type: none"> レガートスクエアレール 2.00m=2.03m1本 3.00m=3.03m1本 レガートスクエアキャップ1組 ネクスティダブルブラケット 2.00m=3コ 3.00m=5コ ネクスティランナー 2.00m=36コ 3.00m=56コ ネクスティマグネットランナー2組 ネクスティレール 2.00m=2.00m1本 3.00m=3.00m1本 ネクスティキャップストップ2コ キャップ一体型リターン金具N2コ(Mセットのみ) 取付ネジ(ナベφ3.5×25)
	アッシュグレイ	802831	802862	802893		
	ナチュラルグレイ	753133	753331	753539		
	オーク	896311	896342	896366		
	ライトグレイ	753171	753379	753577		
	マイルドグレイ	803111	803142	803173		
	ビターグレイ	815701	815732	815749		
	ウォールナット	753218	753416	753614		
	ダークマホガニー	753256	753454	753652		

※Bキャップはパールベージュになります。

2.73m以上のカーテンレール類(ピクチャーレール含む)・別製作カーブレールにつきましては、特別配送費がかかります。

価格

ダブルセット				
レガートスクエア ダブル天井付 Mセット				
サイズ	カラー	Mセット		セット内容
		JANコード	価格	
2.00m	ホワイトグレイ	844015	19,000	<ul style="list-style-type: none"> レガートスクエアレール 2.00m=2.03m1本 3.00m=3.03m1本 レガートスクエアキャップ1組 ネクスティ天井付ダブルブラケット 2.00m=3コ 3.00m=5コ レガートスクエア天井付ダブルブラケットスペーサー 2.00m=3コ 3.00m=5コ ネクスティランナー 2.00m=36コ 3.00m=56コ ネクスティマグネットランナー2組 ネクスティレール 2.00m=2.00m1本 3.00m=3.00m1本 ネクスティキャップストップ2コ キャップ一体型リターン金具N2コ 取付ネジ(ナベφ3.5×45)
	アッシュグレイ	844114		
	ナチュラルグレイ	844039		
	オーク	896373		
	ライトグレイ	844053		
	マイルドグレイ	844138		
	ピターグレイ	844152		
	ウォールナット	844077		
	ダークマホガニー	844091		
3.00m	ホワイトグレイ	844022	26,400	<ul style="list-style-type: none"> レガートスクエアレール 2.00m=2.00m1本 3.00m=3.00m1本 ネクスティキャップストップ2コ キャップ一体型リターン金具N2コ 取付ネジ(ナベφ3.5×45)
	アッシュグレイ	844121		
	ナチュラルグレイ	844046		
	オーク	896380		
	ライトグレイ	844060		
	マイルドグレイ	844145		
	ピターグレイ	844169		
	ウォールナット	844084		
	ダークマホガニー	844107		

レガートシリーズ特長

NEW
レガート
ユニ

NEW
レガート
グラン

レガート
スクエア

レガート
プリモ

レガート

レガートスクエア ダブル正面付 メタルRセット				
サイズ	カラー	メタルRセット		セット内容
		JANコード	価格	
2.00m	ホワイトグレイ	782089	21,000	<ul style="list-style-type: none"> レガートスクエアレール 2.00m=1.97m1本 3.00m=2.97m1本 レガートスクエアキャップストップR(左・右)1組 ネクスティダブルブラケット 2.00m=3コ 3.00m=5コ ネクスティランナー 2.00m=38コ 3.00m=60コ ネクスティマグネットランナー2組 ネクスティレール 2.00m=2.00m1 3.00m=3.00m1本 ピッチキーブチェーン2本 カーテンストッパー2コ 取付ネジ(ナベφ3.5×25)
	アッシュグレイ	802909		
	ナチュラルグレイ	782102		
	オーク	891873		
	ライトグレイ	782126		
	マイルドグレイ	803180		
	ピターグレイ	814858		
	ウォールナット	782140		
	ダークマホガニー	782164		
3.00m	ホワイトグレイ	782096	27,900	<ul style="list-style-type: none"> ピッチキーブチェーン2本 カーテンストッパー2コ 取付ネジ(ナベφ3.5×25)
	アッシュグレイ	802916		
	ナチュラルグレイ	782119		
	オーク	891880		
	ライトグレイ	782133		
	マイルドグレイ	803197		
	ピターグレイ	814865		
	ウォールナット	782157		
	ダークマホガニー	782171		

価格

ダブルセット					
レガートスクエア カバートップII ダブル正面付 Mセット 箱詰数量/1セット 単位：円(税別)					
	サイズ	カラー	Mセット		セット内容
			JANコード	価格	
カバートップII ダブル正面付	2.00m	ホワイトグレイ	809021	23,800	<ul style="list-style-type: none"> レガートスクエアレール 2.00m=2.03m1本 3.00m=3.03m1本 レガートスクエアキャップ1組 ネクスティダブルブラケット 2.00m=3コ 3.00m=5コ ネクスティランナー 2.00m=36コ 3.00m=56コ ネクスティマグネットランナー2組 ネクスティレール 2.00m=2.00m1本 3.00m=3.00m1本 ネクスティキャップストップ2コ キャップ一体型リターン金具N2コ カバートップII 2.00m=1.98m 3.00m=3.01m カバートップキャップII1組 カバートップ固定クリップII 2.00m=3コ 3.00m=5コ 取付ネジ(ナベφ3.5×25)
		アッシュグレイ	802923		
		ナチュラルグレイ	809045		
		オーク	896397		
		ライトグレイ	813608		
		マイルドグレイ	803203		
		ビターグレイ	815756		
		ウォールナット	809069		
	ダークマホガニー	809083			
	3.00m	ホワイトグレイ	809038	33,400	
		アッシュグレイ	802930		
		ナチュラルグレイ	809052		
		オーク	896403		
		ライトグレイ	813615		
マイルドグレイ		803210			
ビターグレイ	815763				
ウォールナット	809076				
ダークマホガニー	809090				

レガートスクエア カバートップII ダブル正面付 メタルRセット 箱詰数量/1セット 単位：円(税別)					
	サイズ	カラー	メタルRセット		セット内容
			JANコード	価格	
カバートップII ダブル正面付	2.00m	ホワイトグレイ	809106	26,900	<ul style="list-style-type: none"> レガートスクエアレール 2.00m=1.97m1本 3.00m=2.97m1本 レガートスクエアキャップストップR(左・右)1組 ネクスティダブルブラケット 2.00m=3コ 3.00m=5コ ネクスティランナー 2.00m=38コ 3.00m=60コ ネクスティマグネットランナー2組 ネクスティレール 2.00m=2.00m1本 3.00m=3.00m1本 ピッチキープチェーン2本 カバートップII 2.00m=1.98m1枚 3.00m=3.01m1枚 カバートップキャップII1組 カバートップ固定クリップII 2.00m=3コ 3.00m=5コ カーテンストッパー2コ 取付ネジ(ナベφ3.5×25)
		アッシュグレイ	802947		
		ナチュラルグレイ	809120		
		オーク	896410		
		ライトグレイ	813622		
		マイルドグレイ	803227		
		ビターグレイ	815770		
		ウォールナット	809144		
	ダークマホガニー	809168			
	3.00m	ホワイトグレイ	809113	36,500	
		アッシュグレイ	802954		
		ナチュラルグレイ	809137		
		オーク	896427		
		ライトグレイ	813639		
マイルドグレイ		803234			
ビターグレイ	815787				
ウォールナット	809151				
ダークマホガニー	809175				

ネクスティダブルセット/カバートップIIセット カラー対応表







レガートスクエア	ネクスティ	カバートップII
ホワイトグレイ	ホワイトグレイ	ホワイト
アッシュグレイ	アッシュグレイ	ライト
ナチュラルグレイ	ナチュラルグレイ	
オーク	オーク	
ライトグレイ	ライトグレイ	ミディアム
マイルドグレイ	マイルドグレイ	
ビターグレイ	ビターグレイ	ライト
ウォールナット	ウォールナット	ダーク
ダークマホガニー	ダークマホガニー	

2.73m以上のカーテンレール類(ピクチャーレール含む)・別製作カーブレールにつきましては、特別配送費がかかります。

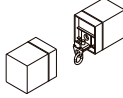
価格

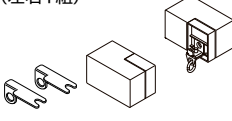
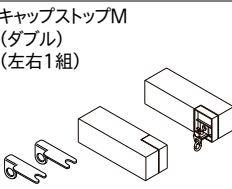
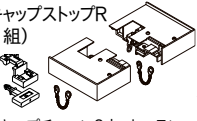

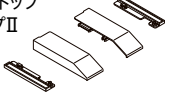
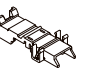
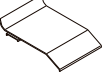





レガートスクエア 部品

単位：円(税別)

商品名	カラー	JANコード	単価	箱詰数量	箱詰価格
キャップストップA (左右1組) 	ホワイトグレイ	752709	3,500	1組	3,500
	アッシュグレイ	799155			
	ナチュラルグレイ	752716			
	オーク	892177			
	ライトグレイ	752723			
	マイルドグレイ	799131			
	ビターグレイ	814544			
	ウォールナット	752730			
ダークマホガニー	752747				
キャップストップB (左右1組) 	パールベージュ	752754	3,500	1組	3,500
キャップストップM (シングル) (左右1組) 	ホワイトグレイ	752761	3,500	1組	3,500
	アッシュグレイ	799148			
	ナチュラルグレイ	752778			
	オーク	892184			
	ライトグレイ	752785			
	マイルドグレイ	799124			
	ビターグレイ	814551			
	ウォールナット	752792			
ダークマホガニー	752808				
キャップストップM (ダブル) (左右1組) 	ホワイトグレイ	752815	3,500	1組	3,500
	アッシュグレイ	803265			
	ナチュラルグレイ	752822			
	オーク	891798			
	ライトグレイ	752839			
	マイルドグレイ	803272			
	ビターグレイ	814834			
	ウォールナット	752846			
ダークマホガニー	752853				
メタルキャップストップR (左右1組) 	パールベージュ	781860	6,600	1組	6,600
※ピッチキープチェーン2本、カーテンストッパー2コ(ネクステレール用)が同梱されています。					
天井付ダブルブラケット スパーサー 	-	844343	300	1コ	300
※ネクステ天井付ダブルブラケットと組み合わせてご使用ください。					
カバートップ キャップII 	ホワイト	807300	610	1組 (2コ入)	610
	ライト	807317			
	ミディアム	820682			
	ダーク	807324			
※ネクステ、レガートグラン、レガートプリモと共通です。レガートスクエアにご使用する場合、付属のウイングを外してご使用ください。					
カバートップ 固定クリップII 	-	820699	250	1コ	250
カバートップIIジョイント 	ホワイト	844404	430	1コ	430
	ライト	844411			
	ミディアム	844428			
	ダーク	844435			
ジョイント 	-	666938	900	1コ	900
※レガートプリモと共通部品です。					

ネクスティ 部品 (レガートスクエア共通)

単位：円(税別)

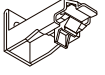
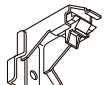
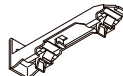
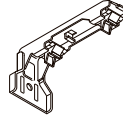
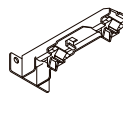
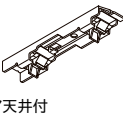
商品名	カラー	JANコード	単価	箱詰数量	箱詰価格
ネクスティランナー (静音タイプ) (8コ連結40本入) 	-	665658	60	320コ	19,200
マグネットランナー 	-	501840	590	10組	5,900
片マグネットランナー 	-	501864	440	10コ	4,400
サイドマグネットランナー (マルチマグネット用) ※マルチマグネット機能をお使いの際にご使用ください。 	-	758640	390	10コ	3,900
中間ストップ 使い方はP.72をご覧ください。 	-	806587	250	20コ	5,000
カーテンストッパー 使い方はP.72をご覧ください。 	-	529158	660	20コ	13,200
キャップ一体型 リターン金具N(1コ入) 使い方はP.525をご覧ください。 	共通	786933	130	1コ	130
マルチブロック (1コ入) 使い方はP.72をご覧ください。 	-	806617	310	1コ	310
エキストラシングルブラケット (1コ入) 	ブレンホワイト	673233	420	1コ	420
	アッシュグレイ	800899			
	ナチュラルグレイ	673240			
	オーク	899299			
	ライトグレイ	673257			
	マイルドグレイ	673271			
	ビターグレイ	805870			
	ウォールナット	673288			
ダークマホガニー	673295				
LTエキストラ シングルブラケット (1コ入) 	ブレンホワイト	806259	420	1コ	420
	アッシュグレイ	806266			
	ナチュラルグレイ	806273			
	オーク	899435			
	ライトグレイ	806280			
	マイルドグレイ	806297			
	ビターグレイ	805894			
	ウォールナット	806303			
ダークマホガニー	806310				
ダブルブラケット (1コ入) 	ブレンホワイト	631455	510	1コ	510
	アッシュグレイ	800882			
	ナチュラルグレイ	588810			
	オーク	899282			
	ライトグレイ	631462			
	マイルドグレイ	631479			
	ビターグレイ	805863			
	ウォールナット	562988			
ダークマホガニー	563008				
LTダブルブラケット (1コ入) 	ブレンホワイト	787770	510	1コ	510
	アッシュグレイ	800912			
	ナチュラルグレイ	787787			
	オーク	899275			
	ライトグレイ	787794			
	マイルドグレイ	787817			
	ビターグレイ	805900			
	ウォールナット	787824			
ダークマホガニー	787831				
NTダブルブラケット (1コ入) 	ブレンホワイト	806402	590	1コ	590
	アッシュグレイ	806419			
	ナチュラルグレイ	806426			
	オーク	899398			
	ライトグレイ	806433			
	マイルドグレイ	806525			
	ビターグレイ	805917			
	ウォールナット	806532			
ダークマホガニー	806549				
天井付ダブルブラケット (1コ入) 	ブレンホワイト	631516	570	1コ	570
	アッシュグレイ	800936			
	ナチュラルグレイ	589022			
	オーク	899381			
	ライトグレイ	631523			
	マイルドグレイ	631530			
	ビターグレイ	805931			
	ウォールナット	589039			
ダークマホガニー	589046				
※レガートスクエア天井付ダブルブラケットスパーサーと組み合わせてご使用ください。					

※レガートスクエアホワイトグレイにはブレンホワイト部品をご使用ください。

レガートシリーズ特長

NEW
レガート
ユニ

NEW
レガート
グラン

レガート
スクエア

レガート
プリモ

レガート

レガートスクエア

窓サイズ3m以上
対応可能

レール **カット** レールカットにつきましては P.535 をご覧ください。

価格 ※レール長さ4.04m以上はジョイント仕様になります。

レガートスクエア レール

単位：円(税別)

商品名 (サイズ)	レール							
	1.13m		2.03m		3.03m		4.03m	
	JANコード	価格	JANコード	価格	JANコード	価格	JANコード	価格
ホワイトグレイ	774244		752600		752655		774251	
アッシュグレイ	802688		802695		802701		802718	
ナチュラルグレイ	774268		752617		752662		774275	
オーク	890913		890920		890937		890944	
ライトグレイ	774282	4,300	752624	7,600	752679	11,300	774299	15,000
マイルドグレイ	802961		802978		802985		802992	
ビターグレイ	814797		814803		814810		814827	
ウォールナット	774305		752631		752686		774312	
ダークマホガニー	774329		752648		752693		774336	

セット内レール長さ ()内はメタルRセットの場合

セットサイズ	レガートスクエアレール	ネクステイルレール	カバートップII
1.10m	1.13m	1.10m	-
2.00m	2.03m(1.97m)	2.00m	1.98m
3.00m	3.03m(2.97m)	3.00m	3.01m

※メタルRセットの場合、レガートスクエアレールはネクステイルレールよりも30mm短く、カバートップはレガートスクエアレールよりも50mm短くカットしてください。

レールの寸法関係図(メタルRキャップの場合)

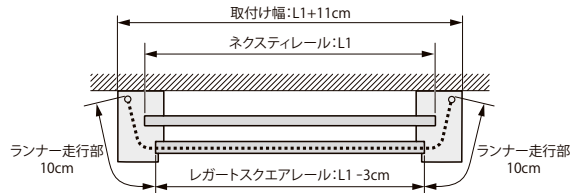

レガートスクエア カバートップII

単位：円(税別)

商品名 (サイズ)	カバートップII				別製作レール※1 m当たり 価格
	2.00m用		3.00m用		
	JANコード	価格	JANコード	価格	
ホワイト	807126		807188		
ライト	807133	5,930	807195	8,600	3,880
ミディアム	820644		820668		
ダーク	807140		807201		

セット内容/カバートップII 2.00m用=1.98m1枚、3.00m用=3.01m1枚、カバートップキャップII 1組、カバートップ固定クリップII 2.00m用=3コ、3.00m用=5コ

※1 別製作レールの長さは最小0.50m、最大3.01mとなります。

※別製作レールの発注寸法およびカット寸法は、レガートスクエアレールを基準寸法として、カバートップIIを30mm短く、メタルRセットの場合50mm短く発注もしくはカットしてください。

※ジョイントする場合はカバートップIIジョイントを別途手配してください。

ブラケット取付間隔とカーテン許容荷重

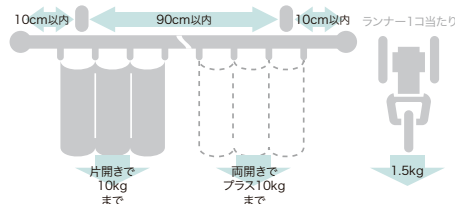

※メタルRキャップ部分の許容荷重は5kgです。

製品と仕上げ

部品名	素材	仕上げ
レール	アルミニウム合金押出形材 ポリエチレン系樹脂皮膜フィルムラッピング	ホワイトグレイ/アッシュグレイ/ナチュラルグレイ/オーク/ライトグレイ/マイルドグレイ/ビターグレイ/ ウォールナット/ダークマホガニー
キャップ A・M	ABS樹脂、天然木	パールベージュ ホワイトグレイ/アッシュグレイ/ナチュラルグレイ/オーク/ライトグレイ/マイルドグレイ/ビターグレイ/ウォールナット/ダークマホガニー
キャップ B	ABS樹脂	パールベージュ
メタルキャップ R	ABS樹脂、スチール	パールベージュ
ブラケット	本体	スチール
	ツメ	アセタール樹脂
	プレート	硬質ポリエチレン
ランナー	ホイール	ポリエステルエラストマー
	ダエンリング	ステンレス
	本体	ポリスチレン樹脂
カバートップII	キャップ	硬質ポリエチレン
	ジョイント	硬質ポリエチレン
	固定クリップ	アセタール樹脂

取付寸法図 (単位：mm) ※ドレープ・レース側ともに A フック仕様となります。

● 正面付

エキストラシングルブラケット付 (ブラケット幅=18mm)

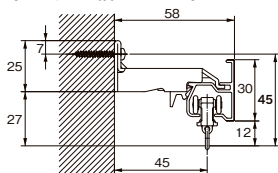

LTエキストラシングルブラケット付 (ブラケット幅=35mm)

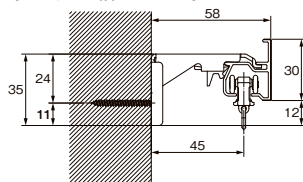

ダブルブラケット付 (ブラケット幅=18mm)

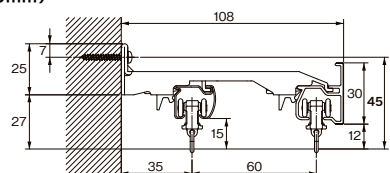

LTダブルブラケット付 (ブラケット幅=35mm)

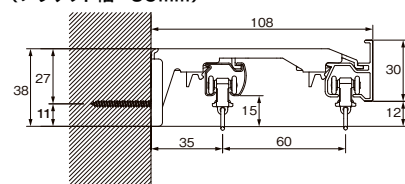

NTダブルブラケット付 (ブラケット幅=44mm)

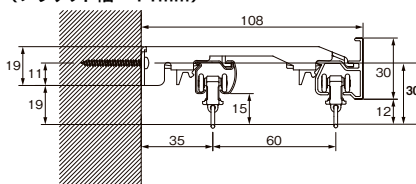

● 天井付

天井付ダブルブラケット付 (ブラケット幅=23mm)

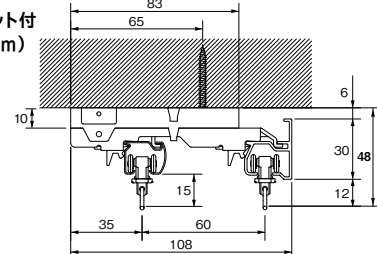

2.73m以上のカーテンレール類(ピクチャーレール含む)・別製作カーレールにつきましては、特別配送費がかかります。

取付寸法図／キャップ寸法図 (単位：mm) ※ドレープ・レース側ともにAフック仕様となります。

●キャップ

キャップストップA

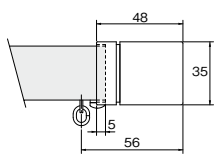

キャップストップB

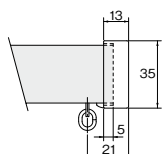

キャップストップM(シングル)

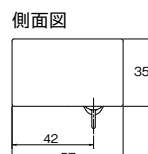
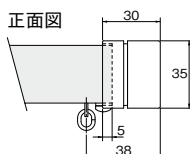

メタルキャップストップR

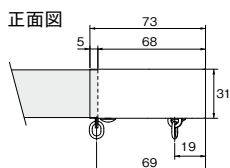

キャップストップM(ダブル)

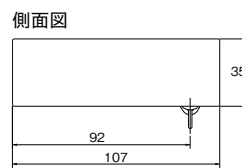
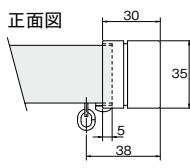

●キャップストップM納まり図

※キャップ一体型リターン金具Nを取付た場合の寸法です。

キャップストップM(シングル)

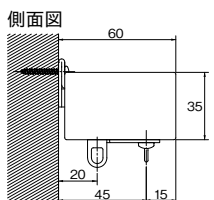

キャップストップM(ダブル)

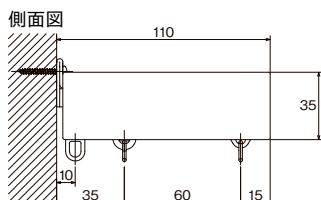

※キャップストップMを使用する場合、ネクステレールはレガートスクエアレールより30mm短くカットしてください。

●メタルキャップストップR納まり図

メタルキャップストップR

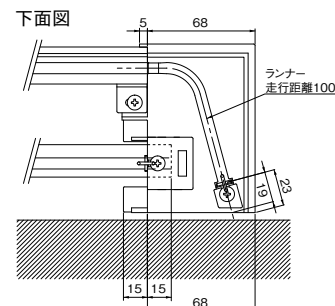
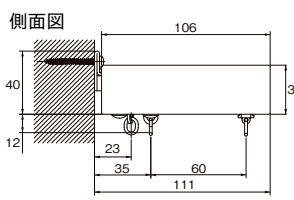

※メタルキャップストップRを使用する場合、レガートスクエアレールはネクステレールより30mm短くカットしてください。
※メタルRキャップ部分のカーテン許容荷重は5kgです。

カバートップII

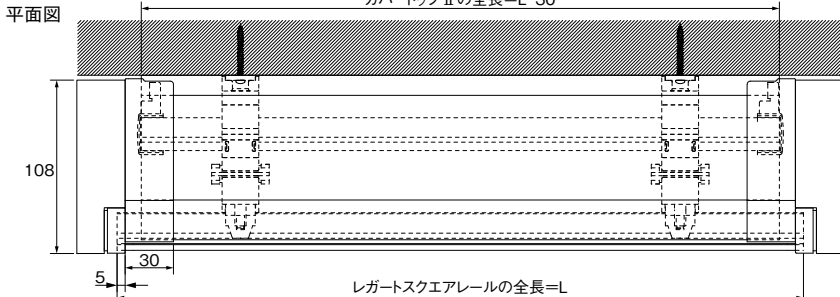

カバートップIIをジョイントで使用する場合のカット寸法=(L+2)-20mm

側面図

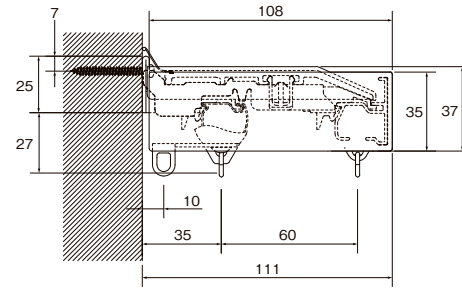

本体側面図

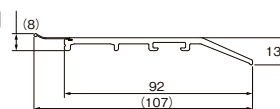

メタルRセット

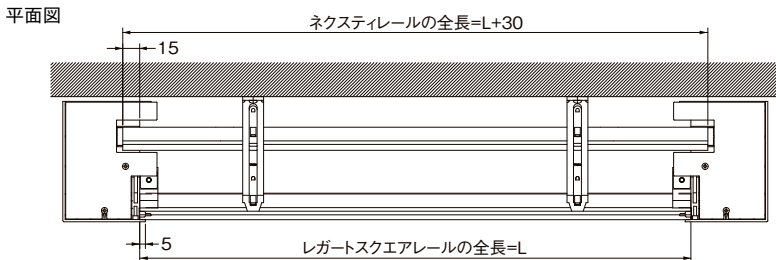

側面図

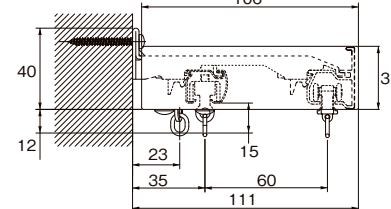

メタルRカバートップIIセット

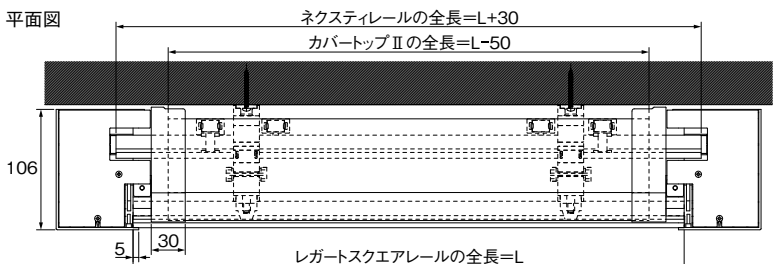

カバートップIIをジョイントで使用する場合のカット寸法=(L+2)-30mm

側面図

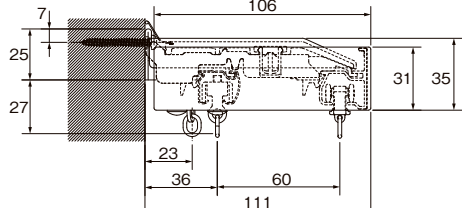

マルチブロックを使用する場合の取付寸法図は P.523のレガートプリモを参考にして頂くか、左記QRコードを読み取ってください。



レガートシリーズ特長

NEW
レガート
ユニ

NEW
レガート
グラン

レガート
スクエア

レガート
プリモ

レガート

レガートプリモ

※キャップストップAを除く



天井付
対応可能

窓サイズ3m以上
対応可能

レール **カット** レールカットにつきましては P.535 をご覧ください。

木目調の優しさを生かしたすっきりなラウンドフォルム

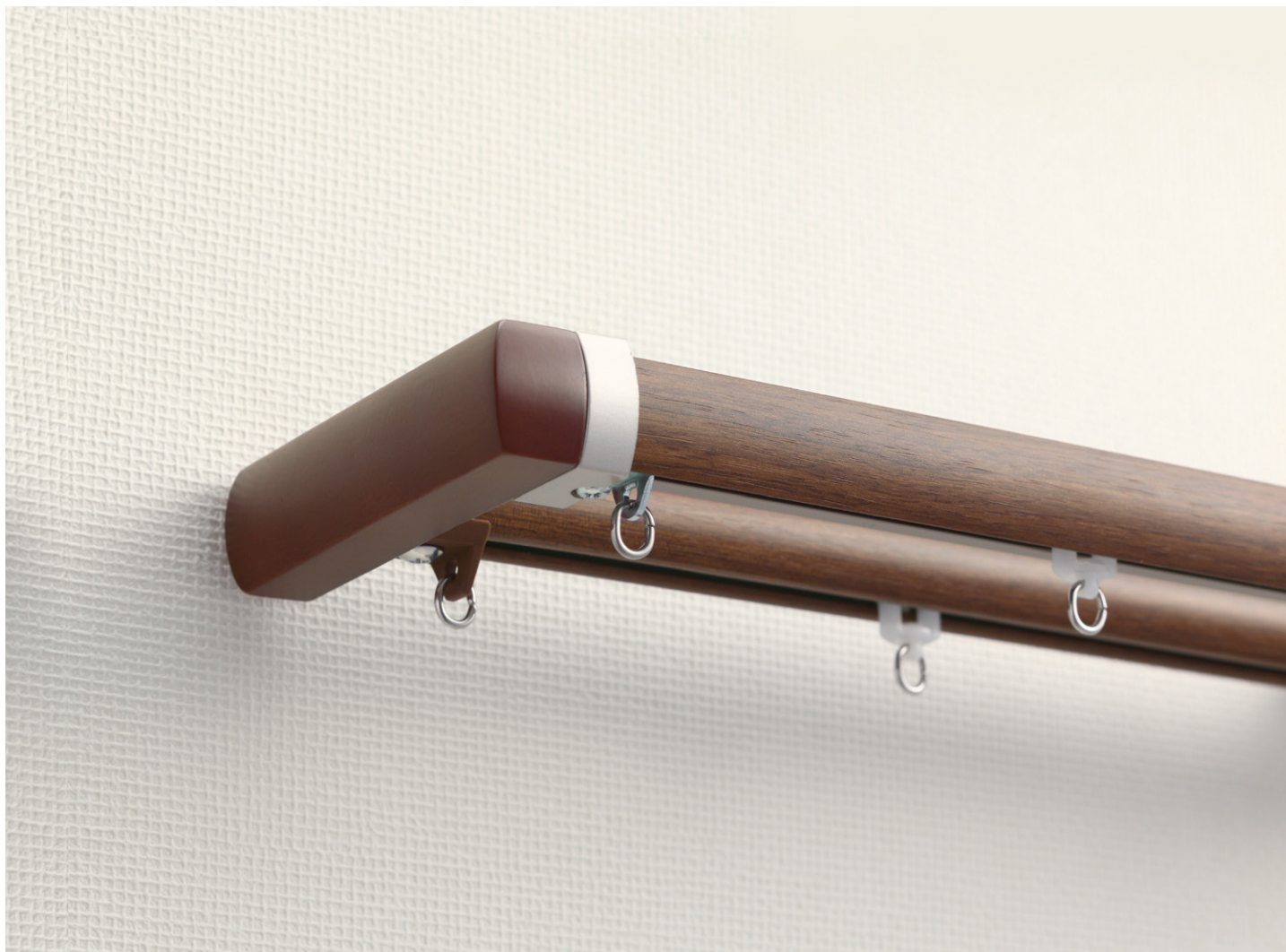

ウォールナット Mキャップ (ダブル)

参考見積例 2.00m基準

単位:円(税別)

キャップ	カラー	シングル正面付	ダブル正面付	ダブル天井付	カバー付ダブル正面付
A B C	ホワイトグレイ	14,100	17,900	-	-
	アッシュグレイ				
	ナチュラルグレイ				
M	オーク	14,100	17,900	18,100	23,800
	ライトグレイ				
	マイルドグレイ				
メタルR	ビターグレイ	-	21,000	-	26,900
	ウォールナット				
	ダークマホガニー				

使用部品 シングル付：レガートプリモシングルセットと同じです。
 ダブル付：レガートプリモダブルセットと同じです。
 ※キャップストップA・B・Mは天然素材のため色が多少異なる場合があります。

カラーラインナップ



積算表をWEBで
ご確認いただけます。



カーテンレール/アッシュグレイン M キャップ



カーテンレール/ナチュラルグレイン A キャップ



カーテンレール/ダークマホガニー B キャップ

- レガートシリーズ特長
- NEW レガート ユニ
- NEW レガート グラン
- レガート スクエア
- レガート プリモ
- レガート

レガートプリモ

ラインナップ

Aキャップ

ホワイトグレイン



アッシュグレイン



ナチュラルグレイン



オーク



ライトグレイン



マイルドグレイン



ビターグレイン



ウォールナット



ダークマホガニー



Bキャップ

ホワイトグレイン



アッシュグレイン



ナチュラルグレイン



オーク



ライトグレイン



マイルドグレイン



ビターグレイン



ウォールナット



ダークマホガニー



コーディネートアクセサリー



カーテンレールとフォレスタAがセットになったふさかけ付セットをご用意しています。



ホワイトグレイン

アッシュグレイン

ナチュラルグレイン

オーク

ライトグレイン

マイルドグレイン

ビターグレイン

ウォールナット

ダークマホガニー



コットンホワイト

コットンベージュ

コットングレー

ふさかけフォレスタA (1,060円/コ)

詳細 P.263

タッセルBC75 (7,000円/本)

詳細 P.286

Mキャップ (シングル)

ホワイトグレイン



アッシュグレイン



ナチュラルグレイン



オーク



ライトグレイン



マイルドグレイン



ビターグレイン



ウォールナット



ダークマホガニー



Cキャップ

ホワイトグレイン



アッシュグレイン



ナチュラルグレイン



オーク



ライトグレイン



マイルドグレイン



ビターグレイン



ウォールナット



ダークマホガニー



※キャップA・B・Mは天然木を使用しているため、色が多少異なる場合があります。

レガート
シリーズ特長

NEW
レガート
ユニ

NEW
レガート
グラン

レガート
スクエア

レガート
プリモ

レガート

ネクスティダブルセット／カバートップⅡセット カラー対応表

レガートプリモ	ネクスティ	カバートップ
ホワイトグレイン	ホワイトグレイン	ホワイト
アッシュグレイン	アッシュグレイン	ライト
ナチュラルグレイン	ナチュラルグレイン	
オーク	オーク	ミディアム
ライトグレイン	ライトグレイン	
マイルドグレイン	マイルドグレイン	ライト
ビターグレイン	ビターグレイン	
ウォールナット	ウォールナット	ダーク
ダークマホガニー	ダークマホガニー	

レール断面図 (単位: mm)

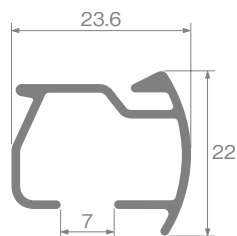

レガートプリモ

ラインナップ

Mキャップ(ダブル)

ホワイトグレイン



アッシュグレイン



ナチュラルグレイン



オーク



ライトグレイン



マイルドグレイン



ビターグレイン



ウォールナット



ダークマホガニー



メタルRキャップ(ダブルのみ)

ホワイトグレイン



アッシュグレイン



ナチュラルグレイン



オーク



ライトグレイン



マイルドグレイン



ビターグレイン



ウォールナット



ダークマホガニー



※キャップMは天然木を使用しているため、色が多少異なる場合があります。

特長

省エネ 遮光 カバートップⅡ OPTION

窓サイズ3m以上
対応可能

光漏れを抑え、省エネ効果を高める

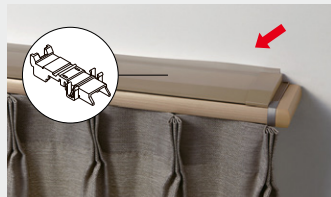

固定クリップで簡単に取付けできます。

カバートップカラー



ホワイト ライト ミディアム ダーク

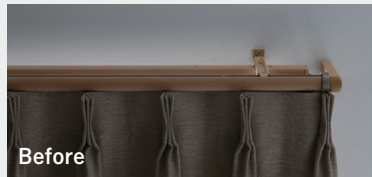

※完全遮光の効果はありません

- カーテンレール上部にカバートップⅡを取付けることで、レール上部からの空気の流れを抑え、省エネ効果を高めます。すでに取付け済みのレガートスクエアダブルMセットに後付けできます。
- ブラケットに固定クリップを取付け、カバートップをレールの上に乗せるだけで、簡単に取付けできます。
- カバートップキャップの位置を調整し、両サイドからの細かな光漏れを抑えます。
- リターンカーテンと組み合わせることでサイドからの光漏れを抑え、より効果を発揮します。
- カバートップⅡジョイントを使って、3.00m以上も対応することができます。
- 省エネ効果約12%アップ



カバートップはジョイントして使用することができます。

省エネ メタルRキャップ (特許登録済)

「リターン」縫製をしなくても遮蔽性アップ・たたみ代軽減



ランナーが通過します

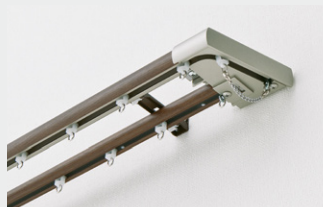

- カーテンの納まりを小さくすることができます

キャップ部にドレープカーテンのたたみ代を納めることができるので、開口部をより大きくとることができます。



たたみ代が軽減

- ・リターン縫製をしなくても遮蔽性や省エネ性を高めるキャップです。
- ・リターン金具、リターン縫製は不要です。
- ※カーテンの両端部を美しく納めるため、ピッチキープチェーン(75mm)を同梱しております。任意でお使いください。
- ※メタルRキャップ部分はマグネットランナー(片マグネットランナー)は通過しません。

意匠 Mキャップ

リターンを考慮したデザインのMキャップ



付属のリターン金具でサイドからの光漏れを抑えます。リターンカーテンも省エネ効果を高めます。

意匠 Cキャップ

片壁面などに最適なCキャップ

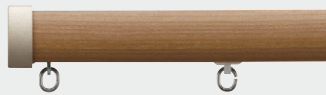

袖壁が小さい窓や片壁面でもびったり施工でき、横からの光漏れを抑えます。

意匠 リターンマグネット OPTION

リターンカーテンにはさらにリターンマグネットで光漏れ抑制

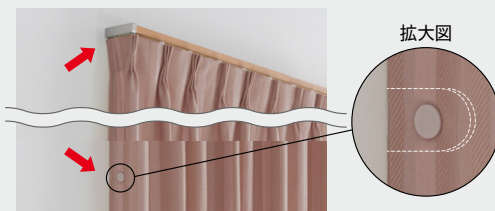

リターンマグネットを取付けることで、カーテンを壁面にピッタリ納めることができます。リターンカーテンの意匠性・遮蔽性が向上します。

詳細 ▶ P.270 リターンマグネット

静音 静音車式ランナー

とっても静かなのはランナーが静音仕様だから

こんなに静かなのは・・・ランナーが違うからです。

気になるカーテンの開閉音が減少します。

静音車式ランナー

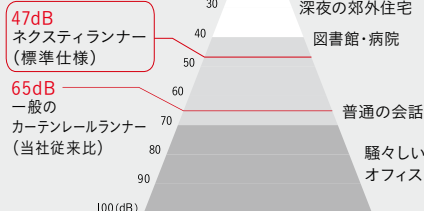

利便性 サイドマグネットランナー OPTION

ベランダやお庭に出やすくなる

レールの両サイドからカーテンを開閉できるマルチマグネット機能(オプション)。引き違いの窓、サッシでも人の出入りがスムーズにできます。※別途サイドマグネットランナーをお求めください。

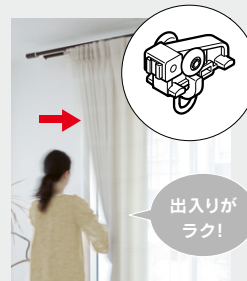

出入りがラク!

レガートシリーズ特長

NEW
レガートユニ

NEW
レガートグラン

レガートスクエア

レガートプリモ

レガート

利便性 マルチブロック OPTION

詳細 詳しくはP.520をご覧ください。

カーテンとウインドウトリートメントを手軽にトータルコーディネート

マルチブロックなら、カーテンレールのブラケットにウインドウトリートメントのブラケットを取付けできるので、壁に開ける穴も最小でOK。窓まわりのコーディネートが広がります。



マルチブロック対応機種

ローマンシェード
ブリーツスクリーン
アルミブラインド

■マルチブロックの取付方法

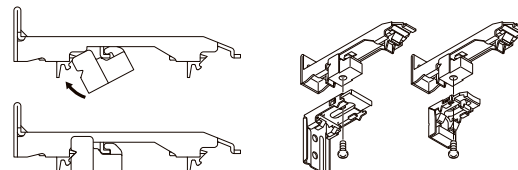

1. カーテンレールのレース側にマルチブロックを取付けます。

2. ウインドウトリートメントのブラケットを下から付属のネジで固定します。

利便性 中間ストップ OPTION

カーテンをお好みの位置で止めて、自由にスタイリング

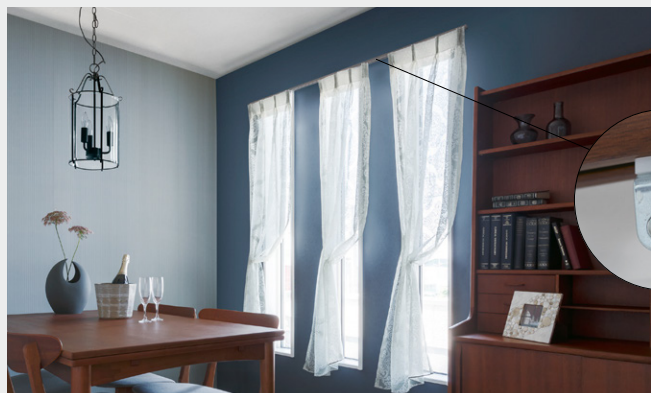

中間ストップを取付ければ、1本のレールでカーテンを好みの位置に固定できます。連窓もレール1本できれいな納まり。カーテンフックを掛けても、マグネットランナーを使ってカーテンを開閉させることもできます。後入れなので取付けも簡単。

■中間ストップの取付方法 ■マグネットランナーとの使用方法

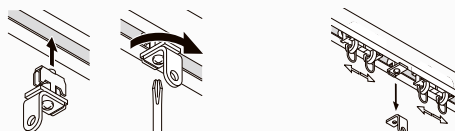

カーテンレールの溝に入れ、90度まわってネジで固定します。

マグネットランナーを吸着させる場合、プレートを外してください。

利便性

カーテンストッパー (特許登録済) OPTION

たたみ代をまとめて明るいお部屋に



カーテンのたたみ代がコンパクトにまとまるカーテンストッパー (オプション)。生地や芯地の反発で閉まってしまうカーテンでも、いつもの操作でお好きな位置に止められます。
※別途カーテンストッパーをお求めください。

利便性

天井付ブラケット

窓を大きく見せることができます



小壁の小さい窓やハイサッシの場合、天井付ブラケットを使って天井にぴったり施工ができます。天井からカーテンを吊るすことで、天井を高くみせる効果があります。
※キャップストップAの場合取付けはできません。

意匠

木部が外れるB・Mキャップ

お部屋のコーナーにも設置が可能

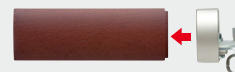

Bキャップ、Mキャップは先端の木部を外してブレンキャップとしても使えます。片壁面やエアコンの設置スペースにも取付けが可能です。
※取外しにはドライバーが必要です。

操作性 快適なカーテン操作

リング部分が自由に回転するので、カーテンのヒダがきれいに納まります。

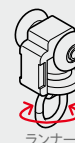

レール カット レールカットにつきましては P.535 をご覧ください。



価格

シングル ふさかけ付セット

レガートプリモ ふさかけ付 シングル正面付 Aセット・Bセット・Cセット・Mセット 箱詰数量/1セット 単位：円(税別)

サイズ	カラー	セットふさかけ	Aセット	Bセット	Cセット	Mセット	価格	セット内容
		フォレスタA	JANコード					
2.00m	ホワイトグレイ	ホワイトグレイ	834177	834658	835136	835617	16,220	<ul style="list-style-type: none"> レガートプリモレール 2.00m=2.03m1本 3.00m=3.03m1本 レガートプリモキャップ1組 ネクスティエキストラ シングルブラケット 2.00m=3コ 3.00m=5コ ネクスティランナー 2.00m=18コ 3.00m=28コ ネクスティマグネットランナー1組 キャップ一体型リターン金具N 2コ(Mセットのみ) 取付ネジ(ナベφ3.5×25) ふさかけ2コ
	アッシュグレイ	アッシュグレイ	834238	834719	835198	835679		
	ナチュラルグレイ	ナチュラルグレイ	834290	834771	835259	835730		
	オーク	オーク	895895	895925	895956	895987		
	ライトグレイ	ライトグレイ	834351	834832	835310	835792		
	マイルドグレイ	マイルドグレイ	834412	834894	835372	835853		
	ビターグレイ	ビターグレイ	834474	834955	835433	835914		
	ウォールナット	ウォールナット	834535	835013	835495	835976		
ダークマホガニー	ダークマホガニー	834597	835075	835556	836034			
3.00m	ホワイトグレイ	ホワイトグレイ	834184	834665	835143	835624	21,320	
	アッシュグレイ	アッシュグレイ	834245	834726	835204	835686		
	ナチュラルグレイ	ナチュラルグレイ	834306	834788	835266	835747		
	オーク	オーク	895901	895932	895963	895994		
	ライトグレイ	ライトグレイ	834368	834849	835327	835808		
	マイルドグレイ	マイルドグレイ	834429	834900	835389	835860		
	ビターグレイ	ビターグレイ	834481	834962	835440	835921		
	ウォールナット	ウォールナット	834542	835020	835501	835983		
ダークマホガニー	ダークマホガニー	834603	835082	835563	836041			

※Cキャップはパールベージュになります。

ダブル ふさかけ付セット

レガートプリモ ふさかけ付 ダブル正面付 Aセット・Bセット・Cセット・Mセット 箱詰数量/1セット 単位：円(税別)

サイズ	カラー	セットふさかけ	Aセット	Bセット	Cセット	Mセット	価格	セット内容
		フォレスタA	JANコード					
2.00m	ホワイトグレイ	ホワイトグレイ	834207	834689	835167	835648	20,020	<ul style="list-style-type: none"> レガートプリモレール 2.00m=2.03m1本 3.00m=3.03m1本 レガートプリモキャップ1組 ネクスティダブルブラケット 2.00m=3コ 3.00m=5コ ネクスティランナー 2.00m=36コ 3.00m=56コ ネクスティマグネットランナー2組 ネクスティレール 2.00m=2.00m 3.00m=3.00m ネクスティキャップストップ2コ キャップ一体型リターン金具N 2コ(Mセットのみ) 取付ネジ(ナベφ3.5×25) ふさかけ2コ
	アッシュグレイ	アッシュグレイ	834269	834740	835228	835709		
	ナチュラルグレイ	ナチュラルグレイ	834320	834801	835280	835761		
	オーク	オーク	896014	896045	896076	896106		
	ライトグレイ	ライトグレイ	834382	834863	835341	835822		
	マイルドグレイ	マイルドグレイ	834443	834924	835402	835884		
	ビターグレイ	ビターグレイ	834504	834986	835464	835945		
	ウォールナット	ウォールナット	834566	835044	835525	836003		
ダークマホガニー	ダークマホガニー	834627	835105	835587	836065			
3.00m	ホワイトグレイ	ホワイトグレイ	834214	834696	835174	835655	26,920	
	アッシュグレイ	アッシュグレイ	834276	834757	835235	835716		
	ナチュラルグレイ	ナチュラルグレイ	834337	834818	835297	835778		
	オーク	オーク	896021	896052	896083	896113		
	ライトグレイ	ライトグレイ	834399	834870	835358	835839		
	マイルドグレイ	マイルドグレイ	834450	834931	835419	835891		
	ビターグレイ	ビターグレイ	834511	834993	835471	835952		
	ウォールナット	ウォールナット	834573	835051	835532	836010		
ダークマホガニー	ダークマホガニー	834634	835112	835594	836072			

※Cキャップはパールベージュになります。

2.73m以上のカーテンレール類(ピクチャーレール含む)・別製作カーレールにつきましては、特別配送費がかかります。

価格  ふさかけ付 

ダブル ふさかけ付セット

レガートプリモ ふさかけ付 ダブル天井付 Mセット 箱詰数量/1セット 単位：円(税別)

サイズ	カラー	セットふさかけ	Mセット		セット内容
		フォレストA 	JANコード	価格	
2.00m	ホワイトグレイ	ホワイトグレイ	836249	20,220	<ul style="list-style-type: none"> レガートプリモレール 2.00m=2.03m1本 3.00m=3.03m1本 レガートプリモキャップ1組 ネクスティ天井付ダブルブラケット 2.00m=3コ 3.00m=5コ ネクスティランナー 2.00m=36コ 3.00m=56コ ネクスティマグネットランナー2組 ネクスティレール 2.00m=2.00m1本 3.00m=3.00m1本 ネクスティキャップストップ2コ キャップ一体型リターン金具N2コ 取付ネジ(ナベφ3.5×25) ふさかけ2コ
	アッシュグレイ	アッシュグレイ	836263		
	ナチュラルグレイ	ナチュラルグレイ	836287		
	オーク	オーク	896144		
	ライトグレイ	ライトグレイ	836300		
	マイルドグレイ	マイルドグレイ	836324		
	ビターグレイ	ビターグレイ	836348		
	ウォールナット	ウォールナット	836362		
ダークマホガニー	ダークマホガニー	836386			
3.00m	ホワイトグレイ	ホワイトグレイ	836256	27,020	
	アッシュグレイ	アッシュグレイ	836270		
	ナチュラルグレイ	ナチュラルグレイ	836294		
	オーク	オーク	896151		
	ライトグレイ	ライトグレイ	836317		
	マイルドグレイ	マイルドグレイ	836331		
	ビターグレイ	ビターグレイ	836355		
	ウォールナット	ウォールナット	836379		
ダークマホガニー	ダークマホガニー	836393			



レガートプリモ ふさかけ付 ダブル正面付 メタルRセット 箱詰数量/1セット 単位：円(税別)

サイズ	カラー	セットふさかけ	メタルRセット		セット内容
		フォレストA 	JANコード	価格	
2.00m	ホワイトグレイ	ホワイトグレイ	836089	23,120	<ul style="list-style-type: none"> レガートプリモレール 2.00m=1.97m1本 3.00m=2.97m1本 レガートプリモキャップストップR(左・右)1組 ネクスティダブルブラケット 2.00m=3コ 3.00m=5コ ネクスティランナー 2.00m=38コ 3.00m=60コ ネクスティマグネットランナー2組 ネクスティレール 2.00m=2.00m1本 3.00m=3.00m1本 ピッチキーチェーン2本 カーテンストッパー2コ 取付ネジ(ナベφ3.5×25) ふさかけ2コ
	アッシュグレイ	アッシュグレイ	836102		
	ナチュラルグレイ	ナチュラルグレイ	836126		
	オーク	オーク	896120		
	ライトグレイ	ライトグレイ	836140		
	マイルドグレイ	マイルドグレイ	836164		
	ビターグレイ	ビターグレイ	836188		
	ウォールナット	ウォールナット	836201		
ダークマホガニー	ダークマホガニー	836225			
3.00m	ホワイトグレイ	ホワイトグレイ	836096	30,020	
	アッシュグレイ	アッシュグレイ	836119		
	ナチュラルグレイ	ナチュラルグレイ	836133		
	オーク	オーク	896137		
	ライトグレイ	ライトグレイ	836157		
	マイルドグレイ	マイルドグレイ	836171		
	ビターグレイ	ビターグレイ	836195		
	ウォールナット	ウォールナット	836218		
ダークマホガニー	ダークマホガニー	836232			



2.73m以上のカーテンレール類(ピクチャーレール含む)・別製作カーレールにつきましては、特別配送費がかかります。

レール カット レールカットにつきましては P.535 をご覧ください。

価格



ダブル ふさかけ付セット
レガートプリモ ふさかけ付 カバートップII ダブル正面付 Mセット 箱詰数量/1セット 単位：円(税別)

サイズ	カラー	セットふさかけ	Mセット		セット内容
		フォレストA	JANコード	価格	
2.00m	ホワイトグレイ	ホワイトグレイ	836409	25,920	<ul style="list-style-type: none"> レガートプリモレール 2.00m=2.03m1本 3.00m=3.03m1本 レガートプリモキャップストップM(左・右)1組 ネクスティダブルブラケット 2.00m=3コ 3.00m=5コ ネクスティランナー 2.00m=36コ 3.00m=56コ ネクスティマグネットランナー2組 ネクスティレール 2.00m=2.00m1本 3.00m=3.00m1本 ネクスティキャップストップ2コ キャップ一体型リターン金具N2コ カバートップII 2.00m=1.98m 3.00m=3.01m1枚 カバートップキャップII 1組 カバートップ固定クリップII 2.00m=3コ 3.00m=5コ 取付ネジ(ナベφ3.5×25) ふさかけ2コ
	アッシュグレイ	アッシュグレイ	836423		
	ナチュラルグレイ	ナチュラルグレイ	836447		
	オーク	オーク	896168		
	ライトグレイ	ライトグレイ	836461		
	マイルドグレイ	マイルドグレイ	836485		
	ビターグレイ	ビターグレイ	836508		
	ウォールナット	ウォールナット	836522		
ダークマホガニー	ダークマホガニー	836546			
3.00m	ホワイトグレイ	ホワイトグレイ	836416	35,520	
	アッシュグレイ	アッシュグレイ	836430		
	ナチュラルグレイ	ナチュラルグレイ	836454		
	オーク	オーク	896175		
	ライトグレイ	ライトグレイ	836478		
	マイルドグレイ	マイルドグレイ	836492		
	ビターグレイ	ビターグレイ	836515		
	ウォールナット	ウォールナット	836539		
ダークマホガニー	ダークマホガニー	836553			

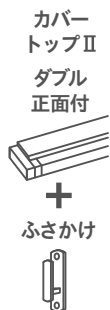

レガートプリモ ふさかけ付 カバートップII ダブル正面付 メタルRセット 箱詰数量/1セット 単位：円(税別)

サイズ	カラー	セットふさかけ	メタルRセット		セット内容
		フォレストA	JANコード	価格	
2.00m	ホワイトグレイ	ホワイトグレイ	836560	29,020	<ul style="list-style-type: none"> レガートプリモレール 2.00m=1.97m1本 3.00m=2.97m1本 レガートプリモキャップストップR(左・右)1組 ネクスティダブルブラケット 2.00m=3コ 3.00m=5コ ネクスティランナー 2.00m=38コ 3.00m=60コ ネクスティマグネットランナー2組 ネクスティレール 2.00m=2.00m1本 3.00m=3.00m1本 ピッチキーチェーン2本 カーテンストッパー2コ カバートップII 2.00m=1.98m 3.00m=3.01m1枚 カバートップキャップII(左・右)1組 カバートップ固定クリップII 2.00m=3コ 3.00m=5コ 取付ネジ(ナベφ3.5×25) ふさかけ2コ
	アッシュグレイ	アッシュグレイ	836584		
	ナチュラルグレイ	ナチュラルグレイ	836607		
	オーク	オーク	896182		
	ライトグレイ	ライトグレイ	836621		
	マイルドグレイ	マイルドグレイ	836645		
	ビターグレイ	ビターグレイ	836669		
	ウォールナット	ウォールナット	836683		
ダークマホガニー	ダークマホガニー	836706			
3.00m	ホワイトグレイ	ホワイトグレイ	836577	38,620	
	アッシュグレイ	アッシュグレイ	836591		
	ナチュラルグレイ	ナチュラルグレイ	836614		
	オーク	オーク	896199		
	ライトグレイ	ライトグレイ	836638		
	マイルドグレイ	マイルドグレイ	836652		
	ビターグレイ	ビターグレイ	836676		
	ウォールナット	ウォールナット	836690		
ダークマホガニー	ダークマホガニー	836713			

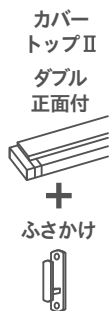

ネクスティダブルセット/カバートップIIセット カラー対応表

レガートプリモ	ネクスティ	カバートップ
ホワイトグレイ	ホワイトグレイ	ホワイト
アッシュグレイ	アッシュグレイ	ライト
ナチュラルグレイ	ナチュラルグレイ	
オーク	オーク	ミディアム
ライトグレイ	ライトグレイ	
マイルドグレイ	マイルドグレイ	ライト
ビターグレイ	ビターグレイ	
ウォールナット	ウォールナット	ダーク
ダークマホガニー	ダークマホガニー	

2.73m以上のカーテンレール類(ピクチャーレール含む)・別製作カーレールにつきましては、特別配送費がかかります。

価格

シングルセット

レガートプリモ シングル正面付 Aセット・Bセット・Cセット・Mセット

箱詰数量/1セット 単位：円(税別)

サイズ	カラー	Aセット	Bセット	Cセット	Mセット	価格	セット内容
		JANコード					
2.00m	ホワイトグレイ	667294	667454	667614	755151	14,100	<ul style="list-style-type: none"> ●レガートプリモレール 2.00m=2.03m1本 3.00m=3.03m1本 ●レガートプリモキャップ1組 ●ネクスティエキストラシングルブラケット 2.00m=3コ 3.00m=5コ ●ネクスティランナー 2.00m=18コ 3.00m=28コ ●ネクスティマグネットランナー1組 ●キャップ一体型リターン金具N2コ(Mセットのみ) ●取付ネジ(ナベφ3.5×25)
	アッシュグレイ	802015	802046	802077	802107		
	ナチュラルグレイ	667331	667492	667652	755175		
	オーク	895604	895635	895666	895697		
	ライトグレイ	755038	755076	755113	755199		
	マイルドグレイ	802374	802404	802435	802466		
	ビターグレイ	815312	815343	815374	815404		
	ウォールナット	667379	667539	667690	755212		
ダークマホガニー	667416	667577	667737	755236			
3.00m	ホワイトグレイ	667300	667461	667621	755168	19,200	
	アッシュグレイ	802022	802053	802084	802114		
	ナチュラルグレイ	667348	667508	667669	755182		
	オーク	895611	895642	895673	895703		
	ライトグレイ	755045	755083	755120	755205		
	マイルドグレイ	802381	802411	802442	802473		
	ビターグレイ	815329	815350	815381	815411		
	ウォールナット	667386	667546	667706	755229		
ダークマホガニー	667423	667584	667744	755243			

※Cキャップはパールベージュになります。

ダブルセット

レガートプリモ ダブル正面付 Aセット・Bセット・Cセット・Mセット

箱詰数量/1セット 単位：円(税別)

サイズ	カラー	Aセット	Bセット	Cセット	Mセット	価格	セット内容
		JANコード					
2.00m	ホワイトグレイ	667317	667478	667638	667850	17,900	<ul style="list-style-type: none"> ●レガートプリモレール 2.00m=2.03m1本 3.00m=3.03m1本 ●レガートプリモキャップ1組 ●ネクスティダブルブラケット 2.00m=3コ 3.00m=5コ ●ネクスティランナー 2.00m=36コ 3.00m=56コ ●ネクスティマグネットランナー2組 ●ネクスティレール 2.00m=2.00m1本 3.00m=3.00m1本 ●ネクスティキャップストップ2コ ●キャップ一体型リターン金具N2コ(Mセットのみ) ●取付ネジ(ナベφ3.5×25)
	アッシュグレイ	802138	802169	802190	802220		
	ナチュラルグレイ	667355	667515	667676	667874		
	オーク	895727	895758	895789	891699		
	ライトグレイ	755052	755090	755137	755250		
	マイルドグレイ	802497	802527	802558	802589		
	ビターグレイ	815435	815466	815497	814766		
	ウォールナット	667393	667553	667713	667898		
ダークマホガニー	667430	667591	667751	667911			
3.00m	ホワイトグレイ	667324	667485	667645	667867	24,800	
	アッシュグレイ	802145	802176	802206	802237		
	ナチュラルグレイ	667362	667522	667683	667881		
	オーク	895734	895765	895796	895819		
	ライトグレイ	755069	755106	755144	755267		
	マイルドグレイ	802503	802534	802565	802596		
	ビターグレイ	815442	815473	815503	815527		
	ウォールナット	667409	667560	667720	667904		
ダークマホガニー	667447	667607	667768	667928			

※Cキャップはパールベージュになります。

価格

ダブルセット					
レガートプリモ ダブル天井付 Mセット					
ダブル天井付	サイズ	カラー	Mセット		セット内容
			JANコード	価格	
			2.00m		
3.00m		ホワイトグレイ 667980 アッシュグレイ 802251 ナチュラルグレイ 668000 オーク 895833 ライトグレイ 755281 マイルドグレイ 802619 ビターグレイ 815541 ウォールナット 668024 ダークマホガニー 668048	24,900	<ul style="list-style-type: none"> レガートプリモレール 2.00m=1.97m1本 3.00m=2.97m1本 レガートプリモキャップストップR(左・右)1組 ネクスティダブルブラケット 2.00m=3コ 3.00m=5コ ネクスティランナー 2.00m=38コ 3.00m=60コ ネクスティマグネットランナー2組 ネクスティレール 2.00m=2.00m1本 3.00m=3.00m1本 ピッチキーブチェーン2本 カーテンストッパー2コ 取付ネジ(ナベφ3.5×25) 	

レガートシリーズ特長

NEW
レガートユニ

NEW
レガートグラン

レガートスクエア

レガートプリモ

レガート

レガートプリモ ダブル正面付 メタルRセット					
ダブル正面付	サイズ	カラー	メタルRセット		セット内容
			JANコード	価格	
			2.00m		
3.00m		ホワイトグレイ 781891 アッシュグレイ 802299 ナチュラルグレイ 781914 オーク 891712 ライトグレイ 781938 マイルドグレイ 802657 ビターグレイ 814780 ウォールナット 781952 ダークマホガニー 781976	27,900	<ul style="list-style-type: none"> レガートプリモレール 2.00m=1.97m1本 3.00m=2.97m1本 レガートプリモキャップストップR(左・右)1組 ネクスティダブルブラケット 2.00m=3コ 3.00m=5コ ネクスティランナー 2.00m=38コ 3.00m=60コ ネクスティマグネットランナー2組 ネクスティレール 2.00m=2.00m1本 3.00m=3.00m1本 ピッチキーブチェーン2本 カーテンストッパー2コ 取付ネジ(ナベφ3.5×25) 	

価格

ダブルセット					
レガートプリモ カバートップII ダブル正面付 Mセット					
カバートップII ダブル 正面付	サイズ	カラー	Mセット		セット内容
			JANコード	価格	
			2.00m	ホワイトグレイ アッシュグレイ ナチュラルグレイ オーク ライトグレイ マイルドグレイ ビターグレイ ウォールナット ダークマホガニー	
3.00m	ホワイトグレイ アッシュグレイ ナチュラルグレイ オーク ライトグレイ マイルドグレイ ビターグレイ ウォールナット ダークマホガニー	808352 802275 808376 895857 813578 802633 815565 808390 808413	33,400	<ul style="list-style-type: none"> レガートプリモレール 2.00m=1.98m 3.00m=3.01m1枚 カバートップII 2.00m=1.98m 3.00m=3.01m1枚 カバートップキャップII1組 カバートップ固定クリップII 2.00m=3コ 3.00m=5コ 取付ネジ(ナベφ3.5×25) 	

レガートプリモ カバートップII ダブル正面付 メタルRセット					
カバートップII ダブル 正面付	サイズ	カラー	メタルRセット		セット内容
			JANコード	価格	
			2.00m	ホワイトグレイ アッシュグレイ ナチュラルグレイ オーク ライトグレイ マイルドグレイ ビターグレイ ウォールナット ダークマホガニー	
3.00m	ホワイトグレイ アッシュグレイ ナチュラルグレイ オーク ライトグレイ マイルドグレイ ビターグレイ ウォールナット ダークマホガニー	808475 802312 808499 895871 813592 802671 815589 808512 808536	36,500	<ul style="list-style-type: none"> カーテンストッパー2コ カバートップII 2.00m=1.98m 3.00m=3.01m1枚 カバートップキャップII(左・右)1組 カバートップ固定クリップII 2.00m=3コ 3.00m=5コ 取付ネジ(ナベφ3.5×25) 	



ネクスティダブルセット/カバートップIIセット カラー対応表

レガートプリモ	ネクスティ	カバートップ
ホワイトグレイ	ホワイトグレイ	ホワイト
アッシュグレイ	アッシュグレイ	ライト
ナチュラルグレイ	ナチュラルグレイ	
オーク	オーク	
ライトグレイ	ライトグレイ	ミディアム
マイルドグレイ	マイルドグレイ	
ビターグレイ	ビターグレイ	ライト
ウォールナット	ウォールナット	ダーク
ダークマホガニー	ダークマホガニー	

価格

レガートプリモ 部品

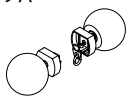
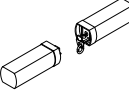
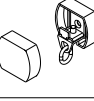
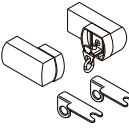
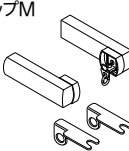
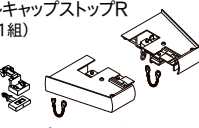
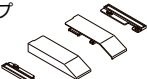
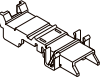
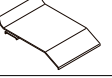
単位：円(税別)

商品名	カラー	JANコード	単価	箱詰数量	箱詰価格
キャップストップA (左右1組) 	ホワイトグレイ	665665	3,500	1組	3,500
	アッシュグレイ	799179			
	ナチュラルグレイ	665672			
	オーク	892146			
	ライトグレイ	754987			
	マイルドグレイ	799209			
	ビターグレイ	814513			
	ウォールナット	665689			
ダークマホガニー	665696				
キャップストップB (左右1組) 	ホワイトグレイ	665702	3,500	1組	3,500
	アッシュグレイ	799186			
	ナチュラルグレイ	665719			
	オーク	892153			
	ライトグレイ	754994			
	マイルドグレイ	799216			
	ビターグレイ	814520			
	ウォールナット	665726			
ダークマホガニー	665733				
キャップストップC (左右1組) 	パールベージュ	665740	3,500	1組	3,500
キャップストップM (シングル) (左右1組) 	ホワイトグレイ	754932	3,500	1組	3,500
	アッシュグレイ	799193			
	ナチュラルグレイ	754949			
	オーク	892160			
	ライトグレイ	754956			
	マイルドグレイ	799223			
	ビターグレイ	814537			
	ウォールナット	754963			
ダークマホガニー	754970				
キャップストップM (ダブル) (左右1組) 	ホワイトグレイ	665764	3,500	1組	3,500
	アッシュグレイ	803241			
	ナチュラルグレイ	665771			
	オーク	891682			
	ライトグレイ	755007			
	マイルドグレイ	803258			
	ビターグレイ	814759			
	ウォールナット	665788			
ダークマホガニー	665795				
メタルキャップストップR (左右1組) 	パールベージュ	781877	6,600	1組	6,600
※ピッチキーチェーン2本、カーテンストッパー 2コ(ネクステイル用)が同梱されています。					
カバートップ キャップII 	ホワイト	807300	610	1組 (2コ入)	610
	ライト	807317			
	ミディアム	820682			
	ダーク	807324			
※ネクステイ、レガートグラン、レガートスクエアと共通です。レガートプリモRセットにご使用の場合、付属のウイングを外してご使用ください。					
カバートップ 固定クリップII 	—	820699	250	1コ	250
カバートップII ジョイント 	ホワイト	844404	430	1コ	430
	ライト	844411			
	ミディアム	844428			
	ダーク	844435			
ジョイント ※レガートスクエアと 共通部品です。 	—	666938	900	1コ	900





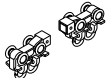





ネクステイ 部品(レガートプリモ共通)

単位：円(税別)

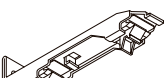
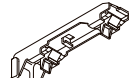
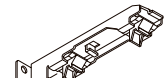
商品名	カラー	JANコード	単価	箱詰数量	箱詰価格
ネクステイランナー (8コ連結40本入) 静音タイプ 	—	665658	60	320コ	19,200
マグネットランナー 	—	501840	590	10組	5,900

ネクステイ 部品(レガートプリモ共通)

単位：円(税別)

商品名	カラー	JANコード	単価	箱詰数量	箱詰価格
片マグネットランナー 	—	501864	440	10コ	4,400
ランナー サイド マグネットランナー (マルチマグネット用) ※マルチマグネット機能 の際にご使用ください。 	—	758640	390	10コ	3,900
エキストラシングルブラケット (1コ入) 	ブレンホワイト	673233	420	1コ	420
	アッシュグレイ	800899			
	ナチュラルグレイ	673240			
	オーク	899299			
	ライトグレイ	673257			
	マイルドグレイ	673271			
	ビターグレイ	805870			
	ウォールナット	673288			
ダークマホガニー	673295				
LTエキストラ シングルブラケット (1コ入) 	ブレンホワイト	806259	420	1コ	420
	アッシュグレイ	806266			
	ナチュラルグレイ	806273			
	オーク	899435			
	ライトグレイ	806280			
	マイルドグレイ	806297			
	ビターグレイ	805894			
	ウォールナット	806303			
ダークマホガニー	806310				
ダブルブラケット (1コ入) 	ブレンホワイト	631455	510	1コ	510
	アッシュグレイ	800882			
	ナチュラルグレイ	588810			
	オーク	899282			
	ライトグレイ	631462			
	マイルドグレイ	631479			
	ビターグレイ	805863			
	ウォールナット	562988			
ダークマホガニー	563008				
LTダブルブラケット (1コ入) 	ブレンホワイト	787770	510	1コ	510
	アッシュグレイ	800912			
	ナチュラルグレイ	787787			
	オーク	899275			
	ライトグレイ	787794			
	マイルドグレイ	787817			
	ビターグレイ	805900			
	ウォールナット	787824			
ダークマホガニー	787831				
NTダブルブラケット (1コ入) 	ブレンホワイト	806402	590	1コ	590
	アッシュグレイ	806419			
	ナチュラルグレイ	806426			
	オーク	899398			
	ライトグレイ	806433			
	マイルドグレイ	806525			
	ビターグレイ	805917			
	ウォールナット	806532			
ダークマホガニー	806549				
天井付ダブルブラケット (1コ入) 	ブレンホワイト	631516	570	1コ	570
	アッシュグレイ	800936			
	ナチュラルグレイ	589022			
	オーク	899381			
	ライトグレイ	631523			
	マイルドグレイ	631530			
	ビターグレイ	805931			
	ウォールナット	589039			
ダークマホガニー	589046				
※キャップストップAにはご使用いただけません。					
中間ストップ 使い方はP.88を ご覧ください。 	—	806587	250	20コ	5,000
カーテンストッパー 使い方はP.88を ご覧ください。 	—	529158	660	20コ	13,200
キャップ一体型 リターン金具N(1コ入) 使い方はP.525を ご覧ください。 	共通	786933	130	1コ	130
マルチブロック(1コ入) 使い方はP.88を ご覧ください。 	—	806617	310	1コ	310

※レガートプリモホワイトグレイにはブレンホワイト部品をご使用ください。

レガート
シリーズ特長

NEW
レガート
ユニ

NEW
レガート
グラン

レガート
スクエア

レガート
プリモ

レガート

レガートプリモ

窓サイズ3m以上

対応可能

価格

※レール長さ4.04m以上はジョイント仕様になります

レール

カット

レールカットにつきましてはP.535をご覧ください。

レガートプリモ レール

位：円(税別)

商品名 (サイズ)	レール							
	1.13m		2.03m		3.03m		4.03m	
カラー	JANコード	価格	JANコード	価格	JANコード	価格	JANコード	価格
ホワイトグレイ	773704		668338		668345		773711	
アッシュグレイ	801964		801971		801988		801995	
ナチュラルグレイ	773728		668352		668369		773735	
オーク	891637		891644		891651		891675	
ライトグレイ	773742	4,300	755014	7,600	755021	11,300	773759	15,000
マイルドグレイ	802329		802336		802343		802350	
ビターグレイ	814711		814728		814735		814742	
ウォールナット	773766		668376		668383		773773	
ダークマホガニー	773780		668390		668406		773797	

レガートプリモ カバートップII

単位：円(税別)

商品名 (サイズ)	カバートップII				別製作レール※1
	2.00m用		3.00m用		
カラー	JANコード	価格	JANコード	価格	価格
ホワイト	807126		807188		
ライト	807133		807195		
ミディアム	820644	5,930	820668	8,600	3,880
ダーク	807140		807201		

セット内容/カバートップII 2.00m用=1.98m1枚、3.00m用=3.01m1枚、カバートップキャップII 1組、カバートップ固定クリップII 2.00m用=3コ、3.00m用=5コ

※1 別製作レールの長さは最小0.50m、最大3.01mとなります。

※別製作レールの発注寸法およびカット寸法は、レガートプリモレールを基準寸法として、カバートップIIを30mm短く、メタルRセットの場合50mm短く発注もしくはカットしてください。

※ジョイントする場合はカバートップIIジョイントを別途手配してください。

製品と仕上げ

部品名	素材	仕上げ
レール	アルミニウム合金押出型材 オレフィン系樹脂皮膜フィルムラッピング	ホワイトグレイ/アッシュグレイ/ナチュラルグレイ/オーク/ライトグレイ/マイルドグレイ/ビターグレイ/ ウォールナット/ダークマホガニー
キャップ A・B・M	ABS樹脂、天然木	
キャップ C	ABS樹脂	
メタルキャップ R	ABS樹脂、スチール	パールベージュ
ブラケット	本体 スチール ツメ アセタール樹脂	—
プレート	硬質ポリエチレン	
ランナー	ホイール ポリエステルエラストマー ダエンリング ステンレス	—
カバートップII	本体 ポリスチレン樹脂 キャップ 硬質ポリエチレン ジョイント 硬質ポリエチレン クリップ アセタール樹脂	ホワイト/ライト/ミディアム/ダーク

取付寸法図 (単位：mm) ※ドレープ・レース側ともに A フック仕様となります。

● 正面付

エキストラシングルブラケット付 (ブラケット幅=18mm)

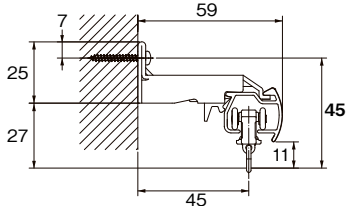

LTエキストラシングルブラケット仕様 (ブラケット幅=35mm)

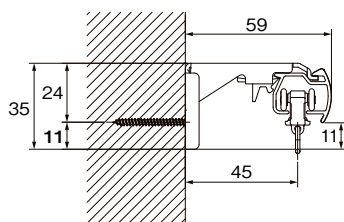

ダブルブラケット付 (ブラケット幅=18mm)

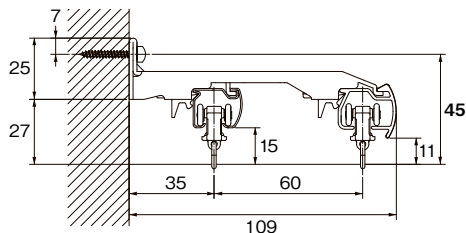

LTダブルブラケット付 (ブラケット幅=35mm)

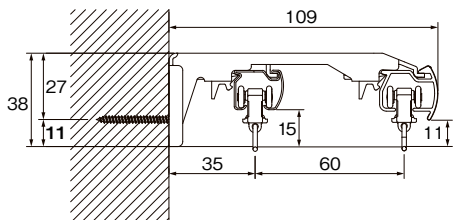

NTダブルブラケット付 (ブラケット幅=44mm)

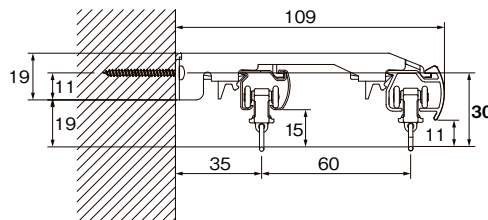

● 天井付

天井付ダブルブラケット付 (ブラケット幅=19mm)

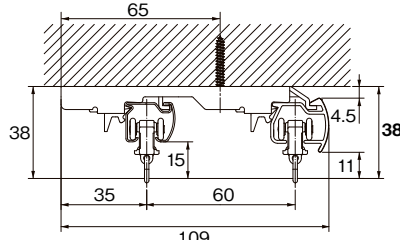

※キャップストップAは使用できません。

セット内レール長さ ()内はメタルRセットの場合

セットサイズ	レガートプリモレール	ネクステイレール	カバートップII
1.10m	1.13m	1.10m	—
2.00m	2.03m(1.97m)	2.00m	1.98m
3.00m	3.03m(2.97m)	3.00m	3.01m

※メタルRセットの場合、レガートプリモレールはネクステイレールよりも30mm短く、カバートップはレガートプリモレールよりも50mm短くカットしてください。

レールの寸法関係図 (メタルRキャップの場合)

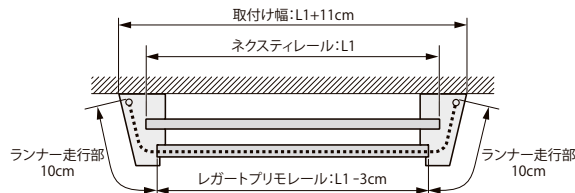

ブラケット取付間隔とカーテン許容荷重

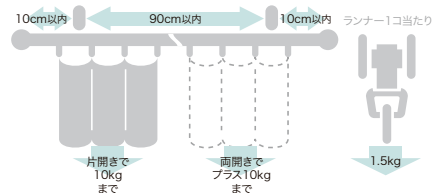

※メタルRキャップ部分の許容荷重は5kgです。

キャップ寸法図／取付寸法図 (単位: mm)

●キャップ

キャップストップA

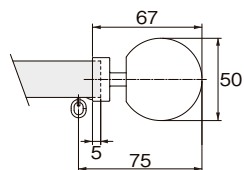

キャップストップB

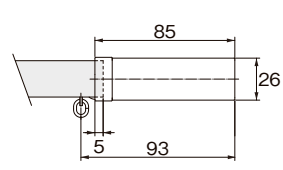

キャップストップC

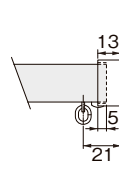

キャップストップM(シングル)

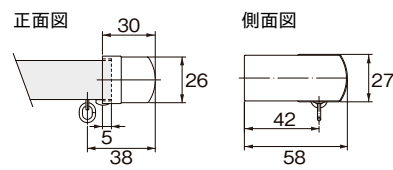

キャップストップM(ダブル)

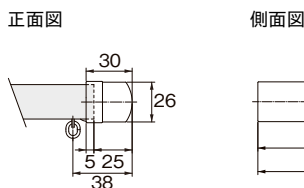

メタルキャップストップ R

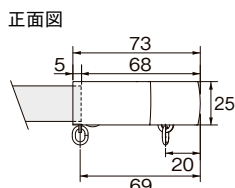

●メタルキャップストップR納まり図

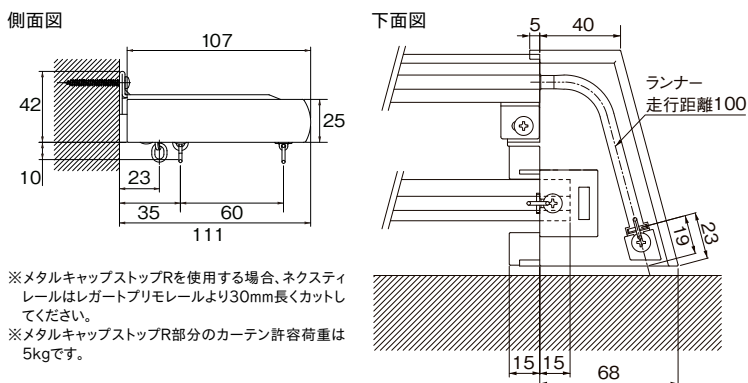

※メタルキャップストップRを使用する場合、ネクステイルレールはレガートプリモレールより30mm長くカットしてください。
 ※メタルキャップストップR部分のカーテン許容荷重は5kgです。

●キャップストップM納まり図

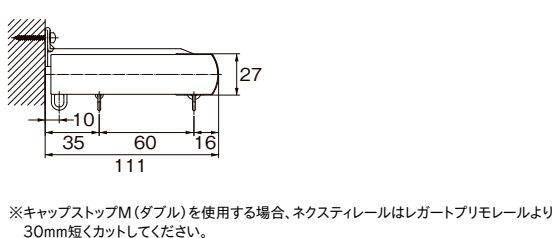

※キャップストップM(ダブル)を使用する場合、ネクステイルレールはレガートプリモレールより30mm短くカットしてください。

レガートシリーズ特長

NEW
レガートユニ

NEW
レガートグラン

レガートスクエア

レガートプリモ

レガート

カバートップIIセット平面図

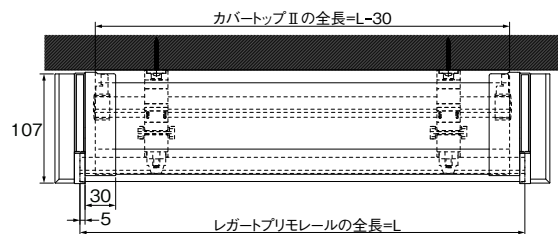

カバートップIIをジョイントで使用する場合のカット寸法=(L÷2)-20mm

カバートップIIセット側面図

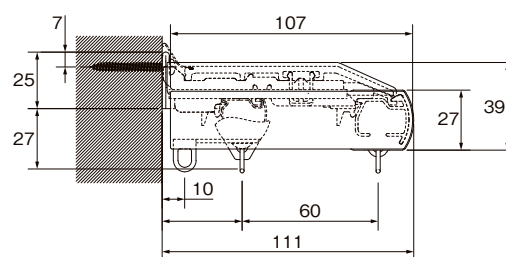

メタルRセット平面図

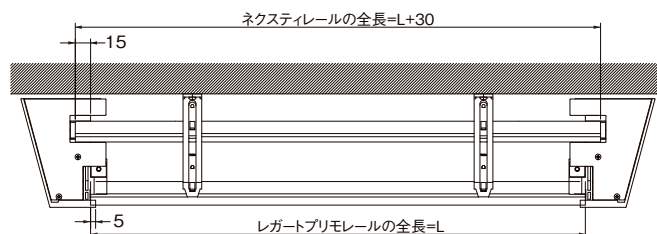

メタルRセット側面図

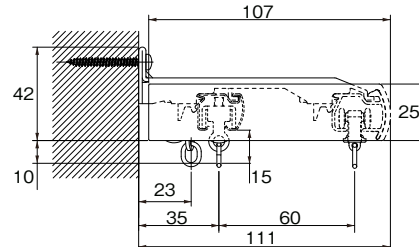

メタルRカバートップIIセット平面図

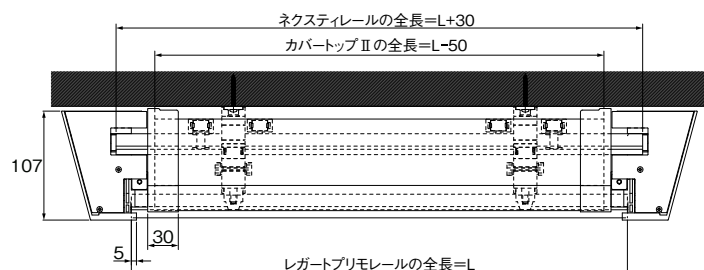

カバートップIIをジョイントで使用する場合のカット寸法=(L÷2)-30mm

メタルRカバートップIIセット側面図

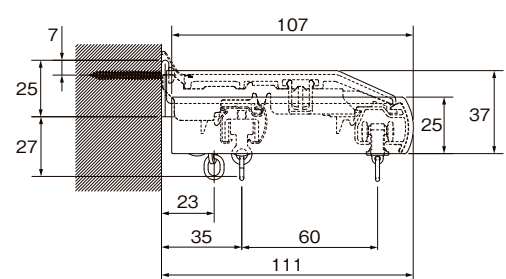

マルチブロックを使用する場合の取付寸法図は、P.523をご覧ください。

レガート

※キャップストップ
A, B, Eを除く

ふさかけ付
+

天井付
対応可能

窓サイズ3m以上
対応可能

レール **カット** レールカットにつきましては P.535 をご覧ください。

インテリア性と機能性を兼ね備えた木目調レール



マイルドグレイン Aキャップ

参考見積例 2.00m基準

単位:円(税別)

キャップ	カラー	シングル正面付	ダブル正面付	ダブル天井付	カバーアップダブル正面付
A	ホワイトグレイン	14,100	17,900	-	-
B	アッシュグレイン				
E	ナチュラルグレイン				
M	オーク	14,100	17,900	19,100	23,800
メタルA	マイルドグレイン	14,600	18,400	-	-
メタルM	ビターグレイン	15,900	19,700	20,900	25,600
メタルR	ウォールナット	-	21,000	-	26,900
	ダークマホガニー	-	-	-	-

使用部品 シングル付：レガートシングルセットと同じです。
ダブル付：レガートダブルセットと同じです。

カラーラインナップ



積算表をWEBで
ご確認ください。



レガート
シリーズ特長

NEW
レガート
ユニ

NEW
レガート
グラン

レガート
スクエア

レガート
プリモ

レガート

カーテンレール/アッシュグレイン M キャップ



カーテンレール/ウォールナット メタル R キャップ

レガート

ラインナップ

A キャップ

ホワイトグレイン

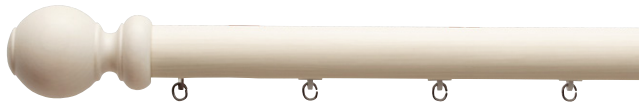

アッシュグレイン



ナチュラルグレイン



オーク



ライトグレイン



マイルドグレイン



ビターグレイン



ウォールナット



ダークマホガニー



B キャップ

ホワイトグレイン



アッシュグレイン



ナチュラルグレイン



オーク



ライトグレイン



マイルドグレイン



ビターグレイン



ウォールナット



ダークマホガニー



コーディネートアクセサリ



カーテンレールとフォレスタAがセットになったふさかけ付セットをご用意しています。



ホワイトグレイン



アッシュグレイン



ナチュラルグレイン



オーク



ライトグレイン



マイルドグレイン



ビターグレイン



ウォールナット



ダークマホガニー

ふさかけフォレスタA
(1,060円/コ)

詳細 P.263

E キャップ

ホワイトグレイン



アッシュグレイン



ナチュラルグレイン



オーク



ライトグレイン



マイルドグレイン



ビターグレイン



ウォールナット



ダークマホガニー



M キャップ (シングル)

ホワイトグレイン



アッシュグレイン



ナチュラルグレイン



オーク



ライトグレイン



マイルドグレイン



ビターグレイン



ウォールナット



ダークマホガニー



レガート
シリーズ特長

NEW
レガート
ユニ

NEW
レガート
グラン

レガート
スクエア

レガート
プリモ

レガート

コーディネートアクセサリ



タッセル BWC60 (3,700 円/本) [詳細](#) P.281

※キャップA・B・E・Mは天然木を使用しているため、色が多少異なる場合があります。

レガート

ラインナップ

メタル A キャップ

ホワイトグレイン



アッシュグレイン



ナチュラルグレイン



オーク



ライトグレイン



マイルドグレイン



ビターグレイン



ウォールナット



ダークマホガニー



メタル M キャップ

ホワイトグレイン



アッシュグレイン



ナチュラルグレイン



オーク



ライトグレイン



マイルドグレイン



ビターグレイン



ウォールナット



ダークマホガニー



レール断面図 (単位: mm)

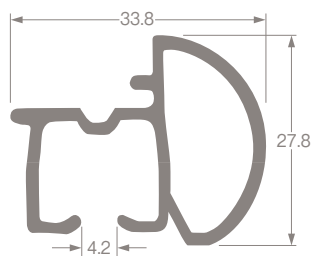

M キャップ (ダブル)

ホワイトグレイン



アッシュグレイン



ナチュラルグレイン



オーク



ライトグレイン



マイルドグレイン



ビターグレイン



ウォールナット



ダークマホガニー



メタルRキャップ (ダブルのみ)

ホワイトグレイン



アッシュグレイン



ナチュラルグレイン



オーク



ライトグレイン



マイルドグレイン



ビターグレイン



ウォールナット



ダークマホガニー



※キャップMは天然木を使用しているため、色が多少異なる場合があります。

エリートダブルセット/カバートップⅡセット カラー対応表

レガート	エリート	カバートップ
ホワイトグレイン	ホワイトグレイン	ホワイト
アッシュグレイン	アッシュグレイン	ライト
ナチュラルグレイン	ナチュラルグレイン	
オーク	オーク	
ライトグレイン	ライトグレイン	ミディアム
マイルドグレイン	マイルドグレイン	
ビターグレイン	ビターグレイン	ライト
ウォールナット	Nウォールナット	ダーク
ダークマホガニー	Nダークマホガニー	

ダブルセット

マイルドグレイン エリートダブル Aセット



マイルドグレイン エリートダブル Mセット



レガート
シリーズ特長

NEW
レガート
ユニ

NEW
レガート
グラン

レガート
スクエア

レガート
プリモ

レガート

省エネ 遮光 カバートップⅡ OPTION

窓サイズ3m以上
対応可能

光漏れを抑え、省エネ効果を高める

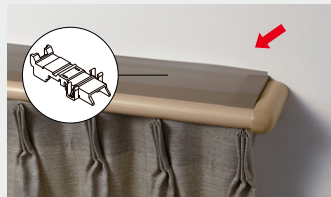

固定クリップで簡単に取付けできます。

カバートップカラー



ホワイト ライト ミディアム ダーク



※完全遮光の効果はありません

- カーテンレール上部にカバートップⅡを取付けることで、レール上部からの空気の流れを抑え、省エネ効果を高めます。すでに取付け済みのレガートダブルMセットに後付けできます。
- ブラケットに固定クリップを取付け、カバートップをレールの上に乗せるだけで、簡単に取付けできます。
- カバートップキャップの位置を調整し、両サイドからの細かな光漏れを抑えます。
- リターンカーテンと組み合わせることでサイドからの光漏れを抑え、より効果を発揮します。
- カバートップⅡジョイントを使って、3.00m以上も対応することができます。
- 省エネ効果約12%アップ



カバートップはジョイントして使用することができます。

省エネ メタルRキャップ(特許登録済)

「リターン」縫製をしなくても遮蔽性アップ・たたみ代軽減



ランナーが通過します

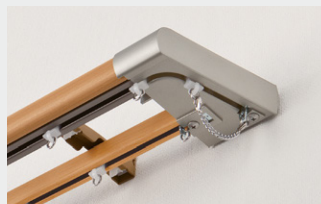

- カーテンの納まりを小さくすることができます

キャップ部にドレープカーテンのたたみ代を納めることができるので、開口部をより大きくとることができます。



たたみ代が軽減

リターン縫製をしなくても遮蔽性や省エネ性を高めるキャップです。リターン金具、リターン縫製は不要です。

※カーテンの両端部を美しく納めるため、ピッチキープチェーン(75mm)を同梱しております。任意でお使いください。
※メタルRキャップ部分はマグネットランナー(片マグネットランナー)は通過しません。

意匠 Mキャップ

リターンを考慮したデザインのMキャップ



付属のリターン金具でサイドからの光漏れを抑えます。リターンカーテンも省エネ効果を高めます。

意匠 リターンマグネット OPTION

リターンカーテンにはさらにリターンマグネットで光漏れ抑制

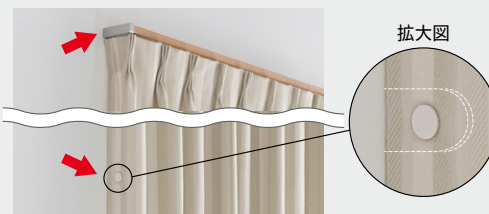

拡大図

使用方法

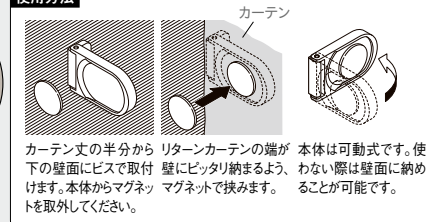

リターンマグネットを取付けることで、カーテンを壁面にピッタリ納めることができます。リターンカーテンの意匠性・遮蔽性が向上します。

詳細 ▶ P.270 リターンマグネット

利便性 マルチブロック OPTION

詳細 詳しくはP.520をご覧ください。

カーテンとウインドウトリートメントを手軽にトータルコーディネート

マルチブロックなら、カーテンレールのブラケットにウインドウトリートメントのブラケットを取付けできるので、壁に開ける穴も最小でOK。窓まわりのコーディネートが広がります。



マルチブロック対応機種

- ローマンシェード
- フリースクリーン
- アルミブラインド

■マルチブロックの取付方法

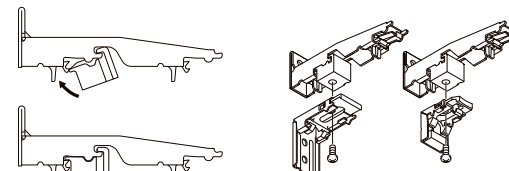

1. カーテンレールのレース側にマルチブロックを取付けます。
2. ウインドウトリートメントのブラケットを下から付属のネジで固定します。

利便性 中間ストップ OPTION

カーテンをお好みの位置で止めて、自由にスタイリング



中間ストップを取付ければ、1本のレールでカーテンを好みの位置に固定できます。連窓もレール1本できれいな納まり。カーテンをお好みの場所で固定できます。

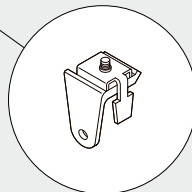

施工 カーブ対応

入隅カーブ可能



カーブレールを使用すると、1枚の生地でコーナー窓を飾れます。カーブは入隅用のみです。

操作性 快適なカーテン操作

エリートランナー使用

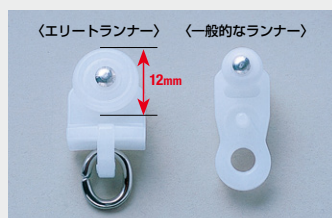

走行性に優れた車式ランナーの採用により、重い素材のカーテンもスムーズに開閉できます。

施工の幅が広がる

エリートブラケットが使えるので、さまざまな取付け方ができます。

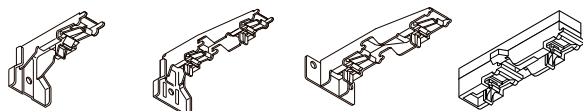

- エリート用 LTエキストラシングルブラケット
- エリート用 LTダブルブラケット
- エリート用 NTダブルブラケット
- レガート用 天井付ダブルブラケット

詳細 ▶ P.116

レガート
シリーズ特長

NEW
レガート
ユニ

NEW
レガート
グラン

レガート
スクエア

レガート
プリモ

レガート

価格 

シングル ふさかけ付セット

レガート ふさかけ付 シングル正面付 Aセット・Bセット・Eセット・Mセット 箱詰数量/1セット 単位：円(税別)

サイズ	カラー	セットふさかけ	Aセット	Bセット	Eセット	Mセット	価格	セット内容
		フォレストA 						
		JANコード						
2.00m	ホワイトグレイ	ホワイトグレイ	830001	830483	830964	831459	16,220	<ul style="list-style-type: none"> レガートレール 2.00m=2.03m1本 3.00m=3.03m1本 レガートキャップストップ(左・右)1組 エリートエキストラ シングルブラケット 2.00m=3コ 3.00m=5コ エリートランナー 2.00m=20コ 3.00m=32コ
	アッシュグレイ	アッシュグレイ	830063	830544	831022	831510		
	ナチュラルグレイ	ナチュラルグレイ	830124	830605	831084	831572		
	オーク	オーク	894959	894980	895017	895048		
	ライトグレイ	ライトグレイ	830186	830667	831145	831633		
	マイルドグレイ	マイルドグレイ	830247	830728	831206	831695		
	ビターグレイ	ビターグレイ	830308	830780	831275	831756		
	ウォールナット	ウォールナット	830360	830841	831336	831817		
	ダークマホガニー	ダークマホガニー	830421	830902	831398	831879		
3.00m	ホワイトグレイ	ホワイトグレイ	830018	830490	830971	831466	21,320	<ul style="list-style-type: none"> エリートマグネットランナー1組 キャップ一体型リターン金具N2コ (Mセットのみ) 取付ネジ(ナベφ3.5×25) ふさかけ2コ
	アッシュグレイ	アッシュグレイ	830070	830551	831039	831527		
	ナチュラルグレイ	ナチュラルグレイ	830131	830612	831091	831589		
	オーク	オーク	894966	894997	895024	895055		
	ライトグレイ	ライトグレイ	830193	830674	831152	831640		
	マイルドグレイ	マイルドグレイ	830254	830735	831213	831701		
	ビターグレイ	ビターグレイ	830315	830797	831282	831763		
	ウォールナット	ウォールナット	830377	830858	831343	831824		
	ダークマホガニー	ダークマホガニー	830438	830919	831404	831886		



レガート ふさかけ付 シングル正面付 **メタルAセット・メタルMセット** 箱詰数量/1セット 単位：円(税別)

サイズ	カラー	セットふさかけ	メタルAセット		メタルMセット		セット内容
		フォレストA 	JANコード	価格	JANコード	価格	
2.00m	ホワイトグレイ	ホワイトグレイ	831930	16,720	832739	18,020	<ul style="list-style-type: none"> レガートレール 2.00m=2.03m1本 3.00m=3.03m1本 レガートキャップストップ(左・右)1組 エリートエキストラシングルブラケット 2.00m=3コ 3.00m=5コ エリートランナー 2.00m=20コ 3.00m=32コ
	アッシュグレイ	アッシュグレイ	831992		832791		
	ナチュラルグレイ	ナチュラルグレイ	832050		832852		
	オーク	オーク	895079		895109		
	ライトグレイ	ライトグレイ	832111		832913		
	マイルドグレイ	マイルドグレイ	832173		832975		
	ビターグレイ	ビターグレイ	832555		833033		
	ウォールナット	ウォールナット	832616		833095		
	ダークマホガニー	ダークマホガニー	832678		833156		
3.00m	ホワイトグレイ	ホワイトグレイ	831947	21,820	832746	23,120	<ul style="list-style-type: none"> エリートマグネットランナー1組 キャップ一体型リターン金具N2コ (Mセットのみ) 取付ネジ(ナベφ3.5×25) ふさかけ2コ
	アッシュグレイ	アッシュグレイ	832005		832807		
	ナチュラルグレイ	ナチュラルグレイ	832067		832869		
	オーク	オーク	895086		895116		
	ライトグレイ	ライトグレイ	832128		832920		
	マイルドグレイ	マイルドグレイ	832180		832982		
	ビターグレイ	ビターグレイ	832562		833040		
	ウォールナット	ウォールナット	832623		833101		
	ダークマホガニー	ダークマホガニー	832685		833163		







2.73m以上のカーテンレール類(ピクチャーレール含む)・別製作カーブレールにつきましては、特別配送費がかかります。

レール カット レールカットにつきましてはP.535をご覧ください。

価格 ふさかけ付 

ダブル ふさかけ付セット

レガート ふさかけ付 ダブル正面付 Aセット・Bセット・Eセット・Mセット 箱詰数量/1セット 単位：円(税別)

サイズ	カラー	セットふさかけ	Aセット	Bセット	Eセット	Mセット	価格	セット内容
		フォレスタA 						
2.00m	ホワイトグレイ	ホワイトグレイ	830032	830513	830995	831480	20,020	<ul style="list-style-type: none"> レガートレール 2.00m=2.03m1本 3.00m=3.03m1本 レガートキャップストップ(左・右)1組 エリートランナー 2.00m=38コ 3.00m=60コ エリートマグネットランナー2組 エリートダブルブラケット 2.00m=3コ 3.00m=5コ エリートレール 2.00m=2.00m 3.00m=3.00m エリートキャップストップ2コ キャップ一体型リターン金具N2コ (Mセットのみ) 取付ネジ(ナベφ3.5×25) ふさかけ2コ
	アッシュグレイ	アッシュグレイ	830094	830575	831053	831541		
	ナチュラルグレイ	ナチュラルグレイ	830155	830636	831114	831602		
	オーク	オーク	895130	895161	895192	895222		
	ライトグレイ	ライトグレイ	830216	830698	831176	831664		
	マイルドグレイ	マイルドグレイ	830278	830759	831244	831725		
	ビターグレイ	ビターグレイ	830339	830810	831305	831787		
	ウォールナット	ウォールナット	830391	830872	831367	831848		
	ダークマホガニー	ダークマホガニー	830452	830933	831428	831909		
3.00m	ホワイトグレイ	ホワイトグレイ	830049	830520	831008	831497	26,920	
	アッシュグレイ	アッシュグレイ	830100	830582	831060	831558		
	ナチュラルグレイ	ナチュラルグレイ	830162	830643	831121	831619		
	オーク	オーク	895147	895178	895208	895239		
	ライトグレイ	ライトグレイ	830223	830704	831183	831671		
	マイルドグレイ	マイルドグレイ	830285	830766	831251	831732		
	ビターグレイ	ビターグレイ	830346	830827	831312	831794		
	ウォールナット	ウォールナット	830407	830889	831374	831855		
	ダークマホガニー	ダークマホガニー	830469	830940	831435	831916		



レガート ふさかけ付 ダブル正面付 メタルAセット・メタルMセット 箱詰数量/1セット 単位：円(税別)

サイズ	カラー	セットふさかけ	メタルAセット		メタルMセット		セット内容
		フォレスタA 	JANコード	価格	JANコード	価格	
2.00m	ホワイトグレイ	ホワイトグレイ	831961	20,520	832760	21,820	<ul style="list-style-type: none"> レガートレール 2.00m=2.03m1本 3.00m=3.03m1本 レガートキャップストップ(左・右)1組 エリートダブルブラケット 2.00m=3コ 3.00m=5コ エリートランナー 2.00m=38コ 3.00m=60コ エリートマグネットランナー2組 エリートレール 2.00m=2.00m1本 3.00m=3.00m1本 エリートキャップストップ2コ キャップ一体型リターン金具N2コ (Mセットのみ) 取付ネジ(ナベφ3.5×25) ふさかけ2コ
	アッシュグレイ	アッシュグレイ	832029		832821		
	ナチュラルグレイ	ナチュラルグレイ	832081		832883		
	オーク	オーク	895253		895284		
	ライトグレイ	ライトグレイ	832142		832944		
	マイルドグレイ	マイルドグレイ	832203		833002		
	ビターグレイ	ビターグレイ	832586		833064		
	ウォールナット	ウォールナット	832647		833125		
	ダークマホガニー	ダークマホガニー	832708		833187		
3.00m	ホワイトグレイ	ホワイトグレイ	831978	27,420	832777	28,720	
	アッシュグレイ	アッシュグレイ	832036		832838		
	ナチュラルグレイ	ナチュラルグレイ	832098		832890		
	オーク	オーク	895260		895291		
	ライトグレイ	ライトグレイ	832159		832951		
	マイルドグレイ	マイルドグレイ	832210		833019		
	ビターグレイ	ビターグレイ	832593		833071		
	ウォールナット	ウォールナット	832654		833132		
	ダークマホガニー	ダークマホガニー	832715		833194		





2.73m以上のカーテンレール類(ピクチャーレール含む)・別製作カーブレールにつきましては、特別配送費がかかります。

価格  

ダブル ふさかけ付セット



レガート ふさかけ付 ダブル天井付 Mセット・メタルMセット

箱詰数量/1セット 単位：円(税別)

サイズ	カラー	セットふさかけ	Mセット		メタルMセット		セット内容
		フォレストA	JANコード	価格	JANコード	価格	
							
2.00m	ホワイトグレイ	ホワイトグレイ	833361	21,220	833521	23,020	<ul style="list-style-type: none"> レガートレール 2.00m=2.03m1本 3.00m=3.03m1本 レガートキャップストップ(左・右)1組 レガート天井付ダブルブラケット 2.00m=3コ 3.00m=5コ エリートランナー 2.00m=38コ 3.00m=60コ エリートマグネットランナー2組 エリートレール 2.00m=2.00m1本 3.00m=3.00m1本 エリートキャップストップ2コ キャップ一体型リターン金具N2コ 取付ネジ(ナベφ3.5×50) ふさかけ2コ
	アッシュグレイ	アッシュグレイ	833385		833545		
	ナチュラルグレイ	ナチュラルグレイ	833408		833569		
	オーク	オーク	895321		895406		
	ライトグレイ	ライトグレイ	833422		833583		
	マイルドグレイ	マイルドグレイ	833446		833606		
	ビターグレイ	ビターグレイ	833460		833620		
	ウォールナット	ウォールナット	833484		833644		
ダークマホガニー	ダークマホガニー	833507	833668				
3.00m	ホワイトグレイ	ホワイトグレイ	833378	28,920	833538	30,720	
	アッシュグレイ	アッシュグレイ	833392		833552		
	ナチュラルグレイ	ナチュラルグレイ	833415		833576		
	オーク	オーク	895338		895413		
	ライトグレイ	ライトグレイ	833439		833590		
	マイルドグレイ	マイルドグレイ	833453		833613		
	ビターグレイ	ビターグレイ	833477		833637		
	ウォールナット	ウォールナット	833491		833651		
ダークマホガニー	ダークマホガニー	833514	833675				

レガート ふさかけ付 ダブル正面付 メタルRセット

箱詰数量/1セット 単位：円(税別)

サイズ	カラー	セットふさかけ	メタルRセット		セット内容
		フォレストA	JANコード	価格	
					
2.00m	ホワイトグレイ	ホワイトグレイ	833200	23,120	<ul style="list-style-type: none"> レガートレール 2.00m=1.97m1本 3.00m=2.97m1本 レガートキャップストップR(左・右)1組 エリートダブルブラケット 2.00m=3コ 3.00m=5コ エリートランナー 2.00m=38コ 3.00m=60コ エリートマグネットランナー2組 エリートレール 2.00m=2.00m1本 3.00m=3.00m1本 ピッチキーブチェーン2本 カーテンストッパー2コ 取付ネジ(ナベφ3.5×25) ふさかけ2コ
	アッシュグレイ	アッシュグレイ	833224		
	ナチュラルグレイ	ナチュラルグレイ	833248		
	オーク	オーク	895307		
	ライトグレイ	ライトグレイ	833262		
	マイルドグレイ	マイルドグレイ	833286		
	ビターグレイ	ビターグレイ	833309		
	ウォールナット	ウォールナット	833323		
ダークマホガニー	ダークマホガニー	833347			
3.00m	ホワイトグレイ	ホワイトグレイ	833217	30,020	
	アッシュグレイ	アッシュグレイ	833231		
	ナチュラルグレイ	ナチュラルグレイ	833255		
	オーク	オーク	895314		
	ライトグレイ	ライトグレイ	833279		
	マイルドグレイ	マイルドグレイ	833293		
	ビターグレイ	ビターグレイ	833316		
	ウォールナット	ウォールナット	833330		
ダークマホガニー	ダークマホガニー	833354			

レール カット レールカットにつきましては P.535 をご覧ください。

価格 ふさかけ付

ダブル ふさかけ付セット

レガート ふさかけ付 カバートップII ダブル正面付 Mセット・メタルMセット

箱詰数量/1セット 単位：円(税別)

サイズ	カラー	セットふさかけ フォレストA	Mセット		メタルMセット		セット内容
			JANコード	価格	JANコード	価格	
			2.00m		25,920	27,720	
3.00m		35,520	37,320				
ホワイトグレイン	ホワイトグレイン	833682		833842			
アッシュグレイン	アッシュグレイン	833705		833866			
ナチュラルグレイン	ナチュラルグレイン	833729		833880			
オーク	オーク	895345		895369			
ライトグレイン	ライトグレイン	833743		833903			
マイルドグレイン	マイルドグレイン	833767		833927			
ビターグレイン	ビターグレイン	833781		833941			
ウォールナット	ウォールナット	833804		833965			
ダークマホガニー	ダークマホガニー	833828		833989			
ホワイトグレイン	ホワイトグレイン	833699		833859			
アッシュグレイン	アッシュグレイン	833712		833873			
ナチュラルグレイン	ナチュラルグレイン	833736		833897			
オーク	オーク	895352		895376			
ライトグレイン	ライトグレイン	833750		833910			
マイルドグレイン	マイルドグレイン	833774		833934			
ビターグレイン	ビターグレイン	833798		833958			
ウォールナット	ウォールナット	833811		833972			
ダークマホガニー	ダークマホガニー	833835		833996			

レガート ふさかけ付 カバートップII ダブル正面付 メタルRセット

箱詰数量/1セット 単位：円(税別)

サイズ	カラー	セットふさかけ フォレストA	メタルRセット		セット内容
			JANコード	価格	
			2.00m		
3.00m		38,620			
ホワイトグレイン	ホワイトグレイン	834009			
アッシュグレイン	アッシュグレイン	834023			
ナチュラルグレイン	ナチュラルグレイン	834047			
オーク	オーク	895383			
ライトグレイン	ライトグレイン	834061			
マイルドグレイン	マイルドグレイン	834085			
ビターグレイン	ビターグレイン	834108			
ウォールナット	ウォールナット	834122			
ダークマホガニー	ダークマホガニー	834146			
ホワイトグレイン	ホワイトグレイン	834016			
アッシュグレイン	アッシュグレイン	834030			
ナチュラルグレイン	ナチュラルグレイン	834054			
オーク	オーク	895390			
ライトグレイン	ライトグレイン	834078			
マイルドグレイン	マイルドグレイン	834092			
ビターグレイン	ビターグレイン	834115			
ウォールナット	ウォールナット	834139			
ダークマホガニー	ダークマホガニー	834153			

エリートダブルセット/カバートップIIセット カラー対応表

レガート	エリート	カバートップ
ホワイトグレイン	ホワイトグレイン	ホワイト
アッシュグレイン	アッシュグレイン	ライト
ナチュラルグレイン	ナチュラルグレイン	
オーク	オーク	ミディアム
ライトグレイン	ライトグレイン	
マイルドグレイン	マイルドグレイン	ライト
ビターグレイン	ビターグレイン	
ウォールナット	Nウォールナット	ダーク
ダークマホガニー	Nダークマホガニー	

2.73m以上のカーテンレール類(ピクチャーレール含む)・別製作カーレールにつきましては、特別配送費がかかります。

価格

シングルセット							
レガート シングル正面付 Aセット・Bセット・Eセット・Mセット							
サイズ	カラー	Aセット	Bセット	Eセット	Mセット	価格	セット内容
		JANコード					
2.00m	ホワイトグレイ	668451	668789	669106	669427	14,100	<ul style="list-style-type: none"> レガートレール 2.00m=2.03m1本 3.00m=3.03m1本 レガートキャップストップ(左・右)1組 エリートエキストラシングルブラケット 2.00m=3コ 3.00m=5コ エリートランナー 2.00m=20コ 3.00m=32コ
	アッシュグレイ	804781	804842	804903	804965		
	ナチュラルグレイ	668505	668826	669144	669465		
	オーク	893136	893167	893198	893228		
	ライトグレイ	668543	668864	669182	669502		
	マイルドグレイ	805368	805429	805481	805542		
	ビターグレイ	814889	814933	814995	815053		
	ウォールナット	668703	669021	669342	669663		
3.00m	ホワイトグレイ	668468	668796	669113	669434	19,200	<ul style="list-style-type: none"> エリートマグネットランナー1組 キャップ一体型リターン金具N2コ (Mセットのみ) 取付ネジ(ナベφ3.5×25)
	アッシュグレイ	804798	804859	804910	804972		
	ナチュラルグレイ	668512	668833	669151	669472		
	オーク	893143	893174	893204	893235		
	ライトグレイ	668550	668871	669199	669519		
	マイルドグレイ	805375	805436	805498	805559		
	ビターグレイ	814896	814940	815008	815060		
	ウォールナット	668710	669038	669359	669670		
ダークマホガニー	668758	669076	669397	669717			



レガート シングル正面付 メタルAセット・メタルMセット						
サイズ	カラー	メタルAセット		メタルMセット		セット内容
		JANコード	価格	JANコード	価格	
2.00m	ホワイトグレイ	669748	14,600	670065	15,900	<ul style="list-style-type: none"> レガートレール 2.00m=2.03m1本 3.00m=3.03m1本 レガートキャップストップ(左・右)1組 エリートエキストラシングルブラケット 2.00m=3コ 3.00m=5コ エリートランナー 2.00m=20コ 3.00m=32コ
	アッシュグレイ	805061		805122		
	ナチュラルグレイ	669786		670102		
	オーク	893259		893280		
	ライトグレイ	669823		670140		
	マイルドグレイ	805641		805702		
	ビターグレイ	815145		815206		
	ウォールナット	669984		670300		
3.00m	ホワイトグレイ	669755	19,700	670072	21,000	<ul style="list-style-type: none"> エリートマグネットランナー1組 キャップ一体型リターン金具N2コ (Mセットのみ) 取付ネジ(ナベφ3.5×25)
	アッシュグレイ	805078		805139		
	ナチュラルグレイ	669793		670119		
	オーク	893266		893297		
	ライトグレイ	669830		670157		
	マイルドグレイ	805658		805719		
	ビターグレイ	815152		815213		
	ウォールナット	669991		670317		
ダークマホガニー	670034	670355				



価格

ダブルセット							
レガート ダブル正面付 Aセット・Bセット・Eセット・Mセット							
サイズ	カラー	Aセット	Bセット	Eセット	Mセット	価格	セット内容
		JANコード					
							
2.00m	ホワイトグレイ	668475	668802	669120	669441	17,900	<ul style="list-style-type: none"> レガートレール 2.00m=2.03m1本 3.00m=3.03m1本 レガートキャップストップ(左・右)1組 エリートダブルブラケット 2.00m=3コ 3.00m=5コ エリートランナー 2.00m=38コ 3.00m=60コ
	アッシュグレイ	804811	804873	804934	804996		
	ナチュラルグレイ	668529	668840	669168	669489		
	オーク	891521	893334	893365	891538		
	ライトグレイ	668567	668888	669205	669526		
	マイルドグレイ	805399	805450	805511	805573		
	ビターグレイ	814667	814964	815022	814674		
	ウォールナット	668727	669045	669366	669687		
ダークマホガニー	668765	669083	669403	669724			
3.00m	ホワイトグレイ	668482	668819	669137	669458	24,800	<ul style="list-style-type: none"> エリートマグネットランナー2組 エリートレール 2.00m=2.00m 3.00m=3.00m エリートキャップストップ2コ キャップ一体型リターン金具N2コ (Mセットのみ) 取付ネジ(ナベφ3.5×25)
	アッシュグレイ	804828	804880	804941	805009		
	ナチュラルグレイ	668536	668857	669175	669496		
	オーク	893310	893341	893372	893396		
	ライトグレイ	668574	668895	669212	669533		
	マイルドグレイ	805405	805467	805528	805580		
	ビターグレイ	814919	814971	815039	815084		
	ウォールナット	668734	669052	669373	669694		
ダークマホガニー	668772	669090	669410	669731			

レガートシリーズ特長



NEW
レガートユニ

NEW
レガートグラン

レガートスクエア

レガートプリモ

レガート

レガート ダブル正面付 メタルAセット・メタルMセット							
サイズ	カラー	メタルAセット		メタルMセット		価格	セット内容
		JANコード		JANコード			
			価格		価格		
2.00m	ホワイトグレイ	669762	18,400	670089	19,700	<ul style="list-style-type: none"> レガートレール 2.00m=2.03m1本 3.00m=3.03m1本 レガートキャップストップ(左・右)1組 エリートダブルブラケット 2.00m=3コ 3.00m=5コ エリートランナー 2.00m=38コ 3.00m=60コ 	
	アッシュグレイ	805092		805153			
	ナチュラルグレイ	669809		670126			
	オーク	893419		893440			
	ライトグレイ	669847		670164			
	マイルドグレイ	805672		805733			
	ビターグレイ	815176		814681			
	ウォールナット	670003		670324			
ダークマホガニー	670041	670362					
3.00m	ホワイトグレイ	669779	25,300	670096	26,600	<ul style="list-style-type: none"> エリートマグネットランナー2組 エリートレール 2.00m=2.00m1本 3.00m=3.00m1本 エリートキャップストップ2コ キャップ一体型リターン金具N2コ (Mセットのみ) 取付ネジ(ナベφ3.5×25) 	
	アッシュグレイ	805108		805160			
	ナチュラルグレイ	669816		670133			
	オーク	893426		893457			
	ライトグレイ	669854		670171			
	マイルドグレイ	805689		805740			
	ビターグレイ	815183		815237			
	ウォールナット	670010		670331			
ダークマホガニー	670058	670379					

価格

ダブルセット

レガートダブル天井付 Mセット・メタルMセット

箱詰数量/1セット 単位：円(税別)

サイズ	カラー	Mセット		メタルMセット		セット内容
		JANコード	価格	JANコード	価格	
2.00m	ホワイトグレイ	670386	19,100	670546	20,900	<ul style="list-style-type: none"> レガートレール 2.00m=2.03m1本 3.00m=3.03m1本 レガートキャップストップ(左・右)1組 レガート天井付ダブルブラケット 2.00m=3コ 3.00m=5コ エリートランナー 2.00m=38コ 3.00m=60コ エリートマグネットランナー2組 エリートレール 2.00m=2.00m1本 3.00m=3.00m1本 エリートキャップストップ2コ キャップ一体型リターン金具N2コ 取付ネジ(ナベφ3.5×50)
	アッシュグレイ	805030		805191		
	ナチュラルグレイ	670409		670560		
	オーク	894843		894867		
	ライトグレイ	670423		670584		
	マイルドグレイ	805610		805771		
	ビターグレイ	815114		815268		
	ウォールナット	670508		670669		
ダークマホガニー	670522	670683				
3.00m	ホワイトグレイ	670393	26,800	670553	28,600	
	アッシュグレイ	805047		805207		
	ナチュラルグレイ	670416		670577		
	オーク	894850		894874		
	ライトグレイ	670430		670591		
	マイルドグレイ	805627		805788		
	ビターグレイ	815121		815275		
	ウォールナット	670515		670676		
ダークマホガニー	670539	670690				



レガートダブル正面付 メタルRセット

箱詰数量/1セット 単位：円(税別)

サイズ	カラー	メタルRセット		セット内容
		JANコード	価格	
2.00m	ホワイトグレイ	770642	21,000	<ul style="list-style-type: none"> レガートレール 2.00m=1.97m1本 3.00m=2.97m1本 レガートキャップストップR(左・右)1組 エリートダブルブラケット 2.00m=3コ 3.00m=5コ エリートランナー 2.00m=38コ 3.00m=60コ エリートマグネットランナー2組 エリートレール 2.00m=2.00m1本 3.00m=3.00m1本 ピッチキープチェーン2本 カーテンストッパー2コ 取付ネジ(ナベφ3.5×25)
	アッシュグレイ	805214		
	ナチュラルグレイ	770666		
	オーク	891552		
	ライトグレイ	770680		
	マイルドグレイ	805795		
	ビターグレイ	814698		
	ウォールナット	770765		
ダークマホガニー	770789			
3.00m	ホワイトグレイ	770659	27,900	
	アッシュグレイ	805221		
	ナチュラルグレイ	770673		
	オーク	891569		
	ライトグレイ	770697		
	マイルドグレイ	805801		
	ビターグレイ	814704		
	ウォールナット	770772		
ダークマホガニー	770796			



価格

ダブルセット						
レガート カバートップII ダブル正面付 Mセット・メタルMセット						
サイズ	カラー	Mセット		メタルMセット		セット内容
		JANコード	価格	JANコード	価格	
2.00m	ホワイトグレイ	808543	23,800	808703	25,600	<ul style="list-style-type: none"> レガートレール 2.00m=2.03m1本 3.00m=3.03m1本 レガートキャップストップ(左・右)1組 エリートダブルブラケット 2.00m=3コ 3.00m=5コ エリートランナー 2.00m=38コ 3.00m=60コ エリートマグネットランナー2組 エリートレール 2.00m=2.00m1本 3.00m=3.00m1本 エリートキャップストップ2コ キャップ一体型リターン金具N2コ カバートップII 2.00m=1.98m1本 3.00m=3.01m1本 カバートップキャップII1組 カバートップ固定クリップII 2.00m=3コ 3.00m=5コ 取付ネジ(ナベφ3.5×25)
	アッシュグレイ	805016		805177		
	ナチュラルグレイ	808567		808727		
	オーク	894881		894904		
	ライトグレイ	808581		808741		
	マイルドグレイ	805597		805757		
	ビターグレイ	815091		815244		
	ウォールナット	808680		808826		
ダークマホガニー	808666	808840				
3.00m	ホワイトグレイ	808550	33,400	808710	35,200	
	アッシュグレイ	805023		805184		
	ナチュラルグレイ	808574		808734		
	オーク	894898		894911		
	ライトグレイ	808598		808758		
	マイルドグレイ	805603		805764		
	ビターグレイ	815107		815251		
	ウォールナット	808697		808833		
ダークマホガニー	808673	808857				



レガートシリーズ特長

NEW
レガート
ユニ

NEW
レガート
グラン

レガート
スクエア

レガート
プリモ

レガート

レガート カバートップII ダブル正面付 メタルRセット						
サイズ	カラー	メタルRセット		セット内容		
		JANコード	価格			
2.00m	ホワイトグレイ	808864	26,900	<ul style="list-style-type: none"> レガートレール 2.00m=1.97m1本 3.00m=2.97m1本 レガートキャップストップR(左・右)1組 エリートダブルブラケット 2.00m=3コ 3.00m=5コ エリートランナー 2.00m=38コ 3.00m=60コ エリートマグネットランナー2組 エリートレール 2.00m=2.00m1本 3.00m=3.00m1本 ピッチキープチェーン2本 カバートップII 2.00m=1.98m1本 3.00m=3.01m1本 カバートップキャップII1組 カバートップ固定クリップII 2.00m=3コ 3.00m=5コ カーテンストッパー2コ 取付ネジ(ナベφ3.5×25) 		
	アッシュグレイ	805238				
	ナチュラルグレイ	808888				
	オーク	894928				
	ライトグレイ	808901				
	マイルドグレイ	805818				
	ビターグレイ	815282				
	ウォールナット	808987				
ダークマホガニー	809007					
3.00m	ホワイトグレイ	808871	36,500			
	アッシュグレイ	805245				
	ナチュラルグレイ	808895				
	オーク	894935				
	ライトグレイ	808918				
	マイルドグレイ	805825				
	ビターグレイ	815299				
	ウォールナット	808994				
ダークマホガニー	809014					



エリートダブルセット/カバートップIIセット カラー対応表

レガート	エリート	カバートップ
ホワイトグレイ	ホワイトグレイ	ホワイト
アッシュグレイ	アッシュグレイ	ライト
ナチュラルグレイ	ナチュラルグレイ	
オーク	オーク	ミディアム
ライトグレイ	ライトグレイ	
マイルドグレイ	マイルドグレイ	ライト
ビターグレイ	ビターグレイ	
ウォールナット	Nウォールナット	ダーク
ダークマホガニー	Nダークマホガニー	

2.73m以上のカーテンレール類(ピクチャーレール含む)・別製作カーブレールにつきましては、特別配送費がかかります。

レガート

価格







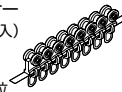

レガート 部品

単位：円(税別)

商品名	カラー	JANコード	単価	箱詰数量	箱詰価格
キャップストップA (左右1組) 	ホワイトグレイ	665818	3,500	1組	3,500
	アッシュグレイ	804699			
	ナチュラルグレイ	665825			
	オーク	891477			
	ライトグレイ	665832			
	マイルドグレイ	805306			
	ビターグレイ	814612			
	ウォールナット	665856			
	ダークマホガニー	665863			
キャップストップB (左右1組) 	ホワイトグレイ	665870	3,500	1組	3,500
	アッシュグレイ	804705			
	ナチュラルグレイ	665887			
	オーク	891484			
	ライトグレイ	665894			
	マイルドグレイ	805313			
	ビターグレイ	814629			
	ウォールナット	665917			
	ダークマホガニー	665924			
キャップストップE (左右1組) 	ホワイトグレイ	665931	3,500	1組	3,500
	アッシュグレイ	804712			
	ナチュラルグレイ	665948			
	オーク	891491			
	ライトグレイ	665955			
	マイルドグレイ	805320			
	ビターグレイ	814636			
	ウォールナット	665993			
	ダークマホガニー	666006			
キャップストップM(シングル) (左右1組) 	ホワイトグレイ	666013	3,500	1組	3,500
	アッシュグレイ	804729			
	ナチュラルグレイ	666020			
	オーク	891507			
	ライトグレイ	666037			
	マイルドグレイ	805337			
	ビターグレイ	814643			
	ウォールナット	666051			
	ダークマホガニー	666068			
キャップストップM(ダブル) (左右1組) 	ホワイトグレイ	666075	3,500	1組	3,500
	アッシュグレイ	804736			
	ナチュラルグレイ	666082			
	オーク	891514			
	ライトグレイ	666099			
	マイルドグレイ	805344			
	ビターグレイ	814650			
	ウォールナット	666112			
	ダークマホガニー	666129			
メタルキャップストップA (左右1組) 	パールベージュ	581040	4,000	1組	4,000
メタルキャップストップM (シングル) (左右1組) 	パールベージュ	581057	5,300	1組	5,300
メタルキャップストップM (ダブル) (左右1組) 	パールベージュ	581064	5,300	1組	5,300
メタルキャップストップR (左右1組) ※ピッチキーチェーン 2本、カーテンストッパー (エリートレール用) 2コが同梱されています。 	パールベージュ	770598	6,600	1組	6,600
天井付ダブルブラケット 	ホワイトグレイ	671390	900	1コ	900
	アッシュグレイ	804750			
	ナチュラルグレイ	671406			
	オーク	892139			
	ライトグレイ	671413			
	マイルドグレイ	671444			
	ビターグレイ	814490			
	ウォールナット	671451			
	ダークマホガニー	671468			
カバートップキャップII 	ホワイト	807270	610	1組	610
	ライト	807287			
	ミディアム	820675			
	ダーク	807294			
※エリートと 共通部品です。					
カバートップ 固定クリップII 	-	820699	250	1コ	250
カバートップII ジョイント 	ホワイト	844404	430	1コ	430
	ライト	844411			
	ミディアム	844428			
ダーク	844435				
ジョイント 	-	390017	900	5コ	4,500

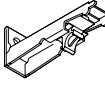
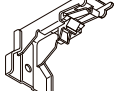
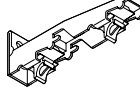
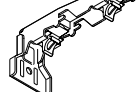
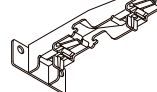
エリート 部品(レガート共通)

単位：円(税別)

商品名	カラー	JANコード	単価	箱詰数量	箱詰価格
エリートランナー (8コ連結75本入) 	-	445014	60	600コ	36,000
※受注は8個単位					
マグネットランナー 	-	444994	570	10組	5,700
片マグネットランナー 	-	445007	440	10コ	4,400
後入れランナー 	-	426846	73	100コ	7,300
※受注は箱単位					
手引き交叉ランナー ※カーブレールには 240mmR以上の レールとの組み合わせで ご使用ください。 180mmRには使用できません。 	-	426839	1,190	5組	5,950
エキストラシングルブラケット (1コ入) 	ブレンホワイト	586359	330	1コ	330
	アッシュグレイ	805962			
	ナチュラルグレイ	586366			
	オーク	899404			
	ライトグレイ	530895			
	マイルドグレイ	586373			
	ビターグレイ	806051			
	ウォールナット	530857			
	ダークマホガニー	586380			
LTエキストラシングル ブラケット (1コ入) 	ブレンホワイト	806846	420	1コ	420
	アッシュグレイ	806860			
	ナチュラルグレイ	806877			
	オーク	899374			
	ライトグレイ	806884			
	マイルドグレイ	806891			
	ビターグレイ	806921			
	ウォールナット	806914			
	ダークマホガニー	806938			
ダブルブラケット (1コ入) 	ブレンホワイト	586519	510	1コ	510
	アッシュグレイ	805955			
	ナチュラルグレイ	586526			
	オーク	899411			
	ライトグレイ	431109			
	マイルドグレイ	586533			
	ビターグレイ	806044			
	ウォールナット	427485			
	ダークマホガニー	586540			
LTダブルブラケット (1コ入) 	ブレンホワイト	586755	510	1コ	510
	アッシュグレイ	805986			
	ナチュラルグレイ	586762			
	オーク	899329			
	ライトグレイ	531021			
	マイルドグレイ	586779			
	ビターグレイ	806075			
	ウォールナット	531045			
	ダークマホガニー	586786			
NTダブルブラケット (1コ入) 	ブレンホワイト	586830	590	1コ	590
	アッシュグレイ	805993			
	ナチュラルグレイ	586847			
	オーク	899244			
	ライトグレイ	563596			
	マイルドグレイ	586854			
	ビターグレイ	806082			
	ウォールナット	563671			
	ダークマホガニー	586861			
カーテンストッパー 	-	563688	650	20コ	13,000
中間ストップ 使い方は P.105をご覧ください。 	-	445038	90	40コ	3,600
マルチブロック (1コ入) 使い方は P.105をご覧ください。 	-	806624	310	1コ	310

※レガートホワイトグレイにはブレンホワイト部品をご使用ください。

窓サイズ3m以上
対応可能

レール カット レールカットにつきましてはP.535をご覧ください。

価格 ※レール長さ4.04m以上はジョイント仕様になります

エリート 部品		単位：円(税別)				
商品名	カラー	JANコード	単価	箱詰数量	箱詰価格	
キャップ一体型 リターン金具N (1コ入)	共通	786933	130	1コ	130	

セット内レール長さ ()内はメタルRセットの場合

セットサイズ	レガートレール	エリートレール	カバートップII
1.10m	1.13m	1.10m	-
2.00m	2.03m (1.97m)	2.00m	1.98m
3.00m	3.03m (2.97m)	3.00m	3.01m

※メタルRセットの場合、レガートレールはエリートレールよりも30mm短く、カバートップはレガートレールよりも50mm短くカットしてください。

レガートレール

商品名 (サイズ) カラー	レール								カーブレール(入隅用)(受注生産品)	別製作レール※1
	1.13m		2.03m		3.03m		4.03m		0.40m×0.40m (180mmR)	m当たり
	JANコード	価格	JANコード	価格	JANコード	価格	JANコード	価格	JANコード	価格
ホワイトグレイ	772882		671024		671031		671048		671260	
アッシュグレイ	804644		804651		804668		804675		804682	
ナチュラルグレイ	772899		671055		671062		671079		671277	
オーク	890876		890883		890890		890906		891460	
ライトグレイ	772905	4,300	671086	7,600	671093	11,300	671109	15,000	671284	8,500
マイルドグレイ	805252		805269		805276		805283		805290	
ビターグレイ	814568		814575		814582		814599		814605	
ウォールナット	772943		671208		671215		671222		671321	
ダークマホガニー	772950		671239		671246		671253		671338	

※1 別製作レールの長さは最小0.50m、最大4.0mとなります。 ※カーブ加工(180mmR)1ヶ所につき6,500円加算となります。 ※別注カーブレール計算方法/別製作レールm当たり×全長+カーブ加工費

レガートカバートップII

商品名 (サイズ) カラー	カバートップII				別製作レール※1
	2.00m用		3.00m用		m当たり
	JANコード	価格	JANコード	価格	価格
ホワイト	807003		807065		
ライト	807010	5,930	807072	8,600	3,880
ミディアム	820606		820620		
ダーク	807027		807089		

セット内容/カバートップII2.00m用=1.98m1枚、3.00m用=3.01m1枚、カバートップキャップII1組、カバートップ固定クリップII2.00m用=3コ、3.00m用=5コ

※1 別製作レールの長さは最小0.50m、最大3.01mとなります。

※別製作レールの発注寸法およびカット寸法は、レガートレールを基準寸法として、カバートップIIを30mm短く、メタルRセットの場合50mm短く発注もしくはカットしてください。

レールの寸法関係図(メタルRキャップの場合)

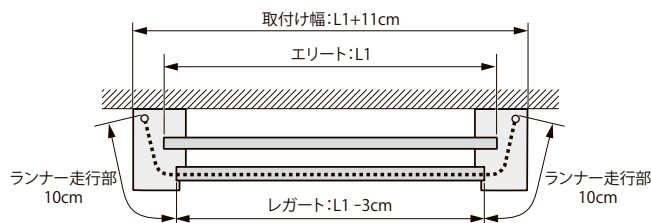

ブラケット取付間隔とカーテン許容荷重

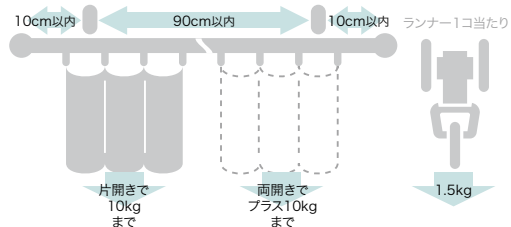

※メタルRキャップ部分のカーテン許容荷重は5kgです。

製品と仕上げ

部品名	素材	仕上げ
レール	アルミニウム合金押出型材 オレフィン系樹脂被膜フィルムラッピング	ホワイトグレイ/アッシュグレイ/ナチュラルグレイ/オーク/ライトグレイ/ マイルドグレイ/ビターグレイ/ウォールナット/ダークマホガニー
ランナー	プレート 硬質ポリエチレン ホイール 硬質ポリエチレン ダエンリング ステンレス	-
キャップA・B・E・M	天然木	ホワイトグレイ/アッシュグレイ/ナチュラルグレイ/オーク/ライトグレイ/ マイルドグレイ/ビターグレイ/ウォールナット/ダークマホガニー
メタルキャップA・M	アルミダイカスト	-
メタルキャップR	ABS樹脂、スチール	パールベージュ
ブラケット	本体 スチール ナイロン樹脂(天井付ダブルブラケット) ツメ アセタール樹脂 スペーサー 硬質ポリエチレン(天井付ダブルブラケット)	プレーンホワイト/アッシュグレイ/ナチュラルグレイ/オーク/ライトグレイ/ マイルドグレイ/ビターグレイ/ウォールナット/ダークマホガニー
カバートップII	本体 ポリスチレン樹脂 キャップ 硬質ポリエチレン ジョイント 硬質ポリエチレン クリップ アセタール樹脂	ホワイト/ライト/ミディアム/ダーク

2.73m以上のカーテンレール類(ピクチャーレール含む)・別製作カーブレールにつきましては、特別配送費がかかります。

レガート

取付寸法図／キャップ寸法図 (単位：mm) ※ドレープ・レース側ともにAフック仕様となります。

● 正面付

エキストラシングルブラケット付
(ブラケット幅=18mm)

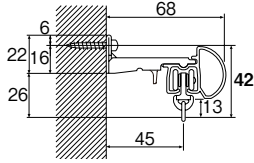

LT エキストラシングルブラケット付
(ブラケット幅=35mm)

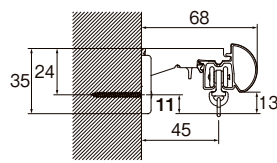

ダブルブラケット付
(ブラケット幅=18mm)

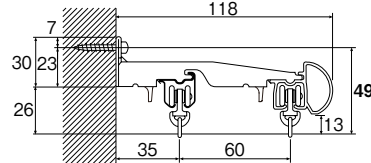

LT ダブルブラケット付
(ブラケット幅=35mm)

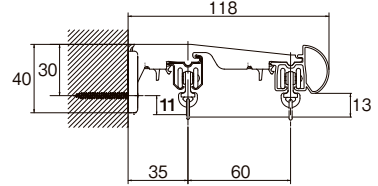

● 天井付

天井付ダブルブラケット付 (ブラケット幅=21mm)

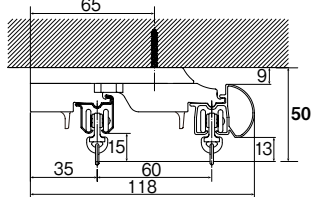

※キャップストップA・B・Eにはご使用できません。

● キャップ

キャップストップ A

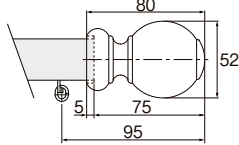

キャップストップ B

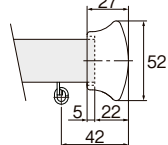

キャップストップ E

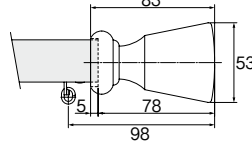

メタルキャップストップ A

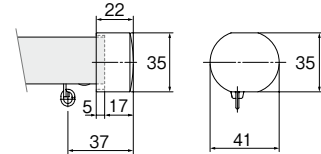

キャップストップM (シングル)

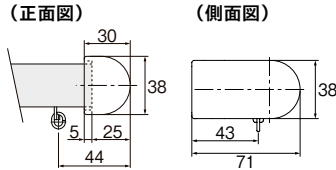

キャップストップM (ダブル)

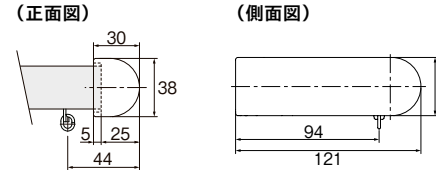

※キャップストップM(ダブル)を使用する場合、エリートレールはレガートレールより30mm短くカットしてください。

● キャップストップ M 納まり図 ※キャップ一体型リターン金具 N を取付けた場合の寸法です。

キャップストップ M (シングル)
(側面図)

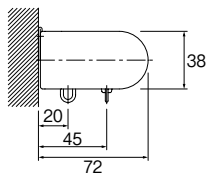

キャップストップ M (ダブル)
(側面図)

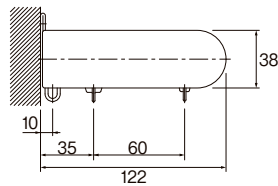

マルチブロックを使用する場合の
取付寸法図は、P.523をご覧ください。

●キャップ

メタルキャップストップM(シングル)
(正面図) (側面図)

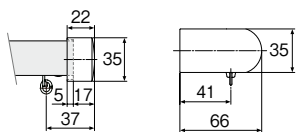

メタルキャップストップM(ダブル)
(正面図) (側面図)

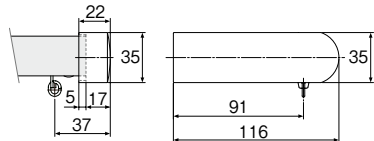

※メタルキャップストップM(ダブル)を使用する場合、エリートレールはレガートレールより30mm短くカットしてください。

メタルキャップストップR
(正面図)

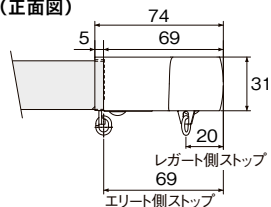

●メタルキャップストップ M/R 納まり図 ※リターン金具 N を取付けた場合の寸法です。

メタルキャップストップM(シングル)
(側面図)

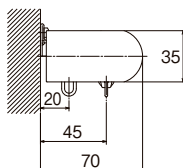

メタルキャップストップM(ダブル)
(側面図)

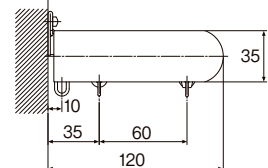

メタルキャップストップR
(側面図)

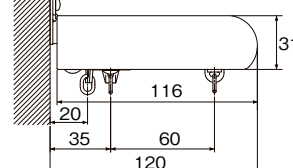

(下面図)

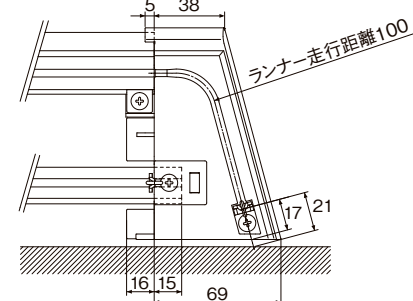

※メタルキャップストップRを使用する場合、レガートレールはエリートレールより30mm短くカットしてください。
※メタルRキャップ部分のカーテン許容荷重は5kgです。

●正面付

カバートップIIセット平面図

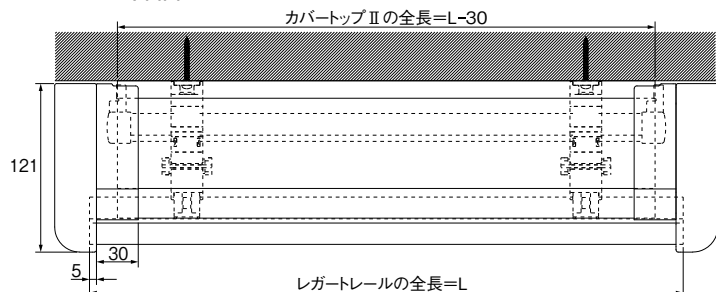

カバートップIIをジョイントして使用する場合のカット寸法=(L÷2)-20mm

カバートップIIセット側面図

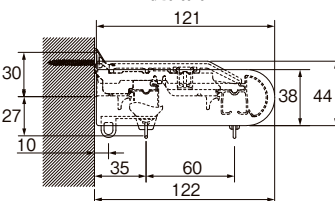

カバートップII本体側面図

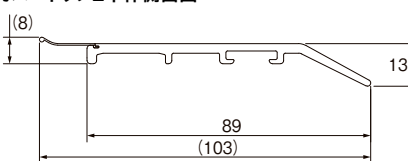

メタルRセット平面図

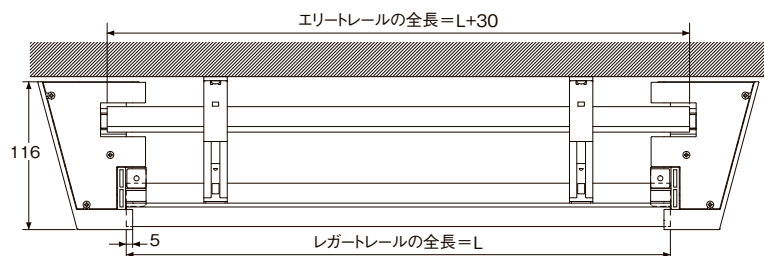

メタルRセット側面図

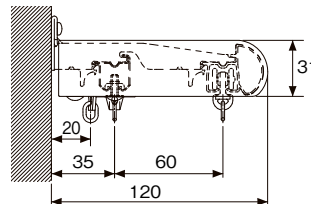

メタルR カバートップIIセット平面図

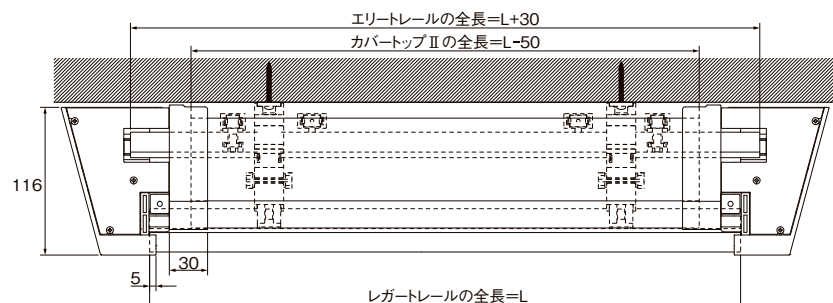

メタルR カバートップIIセット側面図

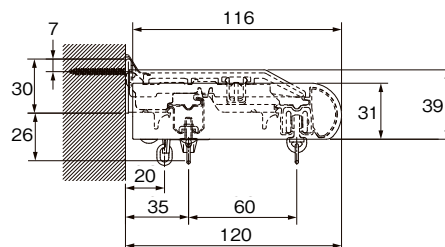

カバートップIIをジョイントして使用する場合のカット寸法=(L÷2)-30mm

- レガート
シリーズ特長
- NEW
レガート
ユニ
- NEW
レガート
グラン
- レガート
スクエア
- レガート
プリモ
- レガート

レール **カット** レールカットにつきましては P.535 をご覧ください。

無駄を削ぎ落としたシンプルデザイン



ブラック A キャップ

参考見積例 2.10m基準

単位:円(税別)

キャップ	カラー	シングル正面付	ネクスティダブル正面付	ダブル正面付
A	ブラック	20,900	26,600	36,900
B	ダークグレー			
	ラテホワイト			
C	ブラック	19,700	25,300	35,700
	ダークグレー			
	ラテホワイト			

使用部品 各種セット内容と同じです。

カラーラインナップ



ブラック



ダークグレー



ラテホワイト



積算表をWEBで
ご確認いただけます。



カーテンレール/ブラック Bキャップ
 ダイニングテーブル/マルニ木工 (HIROSHIMA ダイニングテーブル 160)
 ダイニングチェア/マルニ木工 (HIROSHIMA アームチェア (板座))



カーテンレール/ダークグレー Aキャップ タッセル/UC75 オフホワイト
 アームチェア/カリモクニュースタンダード (キャストールローチェア)
 ローテーブル/カリモクニュースタンダード (キャストールローテーブル 100)
 フロアライト/パナソニック (参考商品)

モノ16

クラスト19

グレイス
 ブライト16

グレイス
 フィーノ19

グレイス
 ノーヴァ19

ヴィンクス22

ヴィンクス
 シェルフ

ルブラン22

ノルティ25

ウッティ
 レジ奥斯25

ウッティ28

ラグレス33

ローレット
 木目25

コルティナ

フィット
 アーキ

コルーナII

グレイス11

ブルーレ

モノ16

ラインナップ

A キャップ

ブラック



ダークグレー

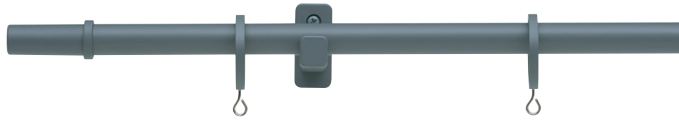

ラテホワイト

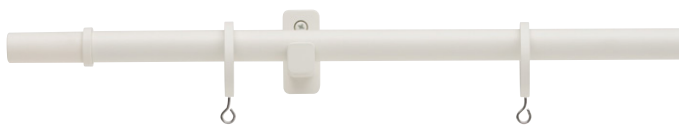

B キャップ

ブラック



ダークグレー



ラテホワイト



コーディネートアクセサリー



ブラック



ダークグレー



ラテホワイト

ふさかけヴィンクス
(1,090円/コ)

詳細 P.262



ブラック
アームホルダー A
(4,990円/コ)

詳細 P.272



オフホワイト



エクリュ



ライトブラウン

タッセルUC75
(5,900円/本)

詳細 P.282

C キャップ

ブラック



ダークグレー



ラテホワイト



ネクスティダブルセット

ブラック ネクスティダブル A セット



ダークグレー ネクスティダブル A セット



ポールダブルセット

ブラック ポールダブル A セット



ネクスティダブルセットカラー対応表

モノ16	ネクスティ
ブラック	ブラック
ダークグレー	グレー
ラテホワイト	プレーンホワイト

ポール断面図 (単位: mm)

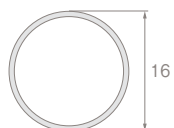

モノ16

クラスト19

グレイス
ブライト16

グレイス
フィーノ19

グレイス
ノーヴァ19

ヴィンクス22

ヴィンクス
シェルブ

ルブラン22

ノルティ25

ウツティ
レジオス25

ウツティ28

ラグレス33

ローレット
木目25

コルティナ

フィット
アーキ

コーナII

グレイス11

ブルーレ



快適なカーテン操作を実現



■リングランナー

ヒートン部分が自由に回転するので、カーテンのヒダを正面に向けてきれいに納めることができます。



特殊形状のインナーリングでリングが乱れず正面を向いて並びます。

■エンドリングランナー

リングランナーの脱落を防止。



場所を選ばないコンパクトキャップ

袖壁が小さい窓や、すぐ横にエアコンがある場合など、スペースのない場所でも取付可能なキャップデザインです。

■Bキャップ

■Cキャップ



取付けネジを使わないノイズレスデザインキャップ(特許出願中)

■キャップの固定方法

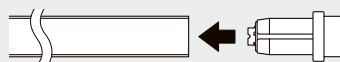

ポールにキャップを差し込む

キャップをポールに差し込み、90度回すだけで固定できます。

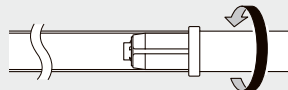

90度回す

2通りの使い方 天井付シングルブラケット

天井付ブラケットとして

小壁が小さい窓やハイサッシ窓にも、天井付シングルブラケットを使って取付可能です。天井からカーテンを吊ることで、窓が大きく感じられ、天井も高く見せることができます。



正面付ブラケットとして

壁面に正面付することで、出幅の短い正面付ブラケットとしてご使用いただけます。壁面へ取付けてタペストリーを掛けるといった使い方もおすすめです。



価格

シングルセット

モノ16 シングル正面付

箱詰数量/1セット 単位：円(税別)

サイズ	カラー	Aセット		Bセット		Cセット		セット内容	
		JANコード	価格	JANコード	価格	JANコード	価格		
1.20m	ブラック	898018	14,500	898285	14,500	898551	13,300	<ul style="list-style-type: none"> ポール 1.20m=1.20m1本 2.10m=2.10m1本 3.10m=1.55m2本 キャップ2コ リングランナー 1.20m=10コ 2.10m=20コ 3.10m=30コ エンドリングランナー1組 シングルブラケット 1.20m=2コ 2.10m=3コ 3.10m=3コ 取付ネジ <3.10mのみ> ジョイント1コ 	
	ダークグレー	897929		898193		898469			
	ラテホワイト	897837		898100		898377			
2.10m	ブラック	898025	20,900	898292	20,900	898568	<ul style="list-style-type: none"> ポール 1.20m=1.20m1本 2.10m=2.10m1本 3.10m=1.55m2本 キャップ2コ リングランナー 1.20m=10コ 2.10m=20コ 3.10m=30コ エンドリングランナー1組 シングルブラケット 1.20m=2コ 2.10m=3コ 3.10m=3コ 取付ネジ <3.10mのみ> ジョイント1コ 		
	ダークグレー	897936		898209		898476			
	ラテホワイト	897844		898117		898384			
3.10m	ブラック	898032	26,500	898308	26,500	898575			<ul style="list-style-type: none"> ポール 1.20m=1.20m1本 2.10m=2.10m1本 3.10m=1.55m2本 キャップ2コ リングランナー 1.20m=10コ 2.10m=20コ 3.10m=30コ エンドリングランナー1組 シングルブラケット 1.20m=2コ 2.10m=3コ 3.10m=3コ 取付ネジ <3.10mのみ> ジョイント1コ
	ダークグレー	897943		898216		898483			
	ラテホワイト	897851		898124		898391			

ダブルセット

モノ16 ネクスティダブル正面付

箱詰数量/1セット 単位：円(税別)

サイズ	カラー	Aセット		Bセット		Cセット		セット内容		
		JANコード	価格	JANコード	価格	JANコード	価格			
1.20m	ブラック	898049	18,500	898315	18,500	898582	17,300	<ul style="list-style-type: none"> ポール 1.20m=1.20m1本 2.10m=2.10m1本 3.10m=1.55m2本 キャップ2コ リングランナー 1.20m=10コ 2.10m=20コ 3.10m=30コ エンドリングランナー1組 Nダブルブラケット 1.20m=2コ 2.10m=3コ 3.10m=3コ ネクスティレール 1.20m=1.10m1本 2.10m=2.00m1本 3.10m=1.50m2本 ネクスティキャップストップ2コ ネクスティランナー 1.20m=9コ 2.10m=18コ 3.10m=28コ ネクスティサイドマグネットランナー 1コ(1.20mのみ) ネクスティマグネットランナー 2.10m=1組 3.10m=1組 取付ネジ <3.10mのみ> モノ16用ジョイント1コ ●ネクスティ用ジョイント1コ ネクスティ用ジョイントカバー1コ ネクスティシングルブラケット2コ 		
	ダークグレー	897950		898223		898490				
	ラテホワイト	897868		898131		898407				
2.10m	ブラック	898056	26,600	898322	26,600	898599	25,400		<ul style="list-style-type: none"> ポール 1.20m=1.20m1本 2.10m=2.10m1本 3.10m=1.55m2本 キャップ2コ リングランナー 1.20m=10コ 2.10m=20コ 3.10m=30コ エンドリングランナー1組 Nダブルブラケット 1.20m=2コ 2.10m=3コ 3.10m=3コ ネクスティレール 1.20m=1.10m1本 2.10m=2.00m1本 3.10m=1.50m2本 ネクスティキャップストップ2コ ネクスティランナー 1.20m=9コ 2.10m=18コ 3.10m=28コ ネクスティサイドマグネットランナー 1コ(1.20mのみ) ネクスティマグネットランナー 2.10m=1組 3.10m=1組 取付ネジ <3.10mのみ> モノ16用ジョイント1コ ●ネクスティ用ジョイント1コ ネクスティ用ジョイントカバー1コ ネクスティシングルブラケット2コ 	
	ダークグレー	897967		898230		898506				
	ラテホワイト	897875		898148		898414				
3.10m	ブラック	898063	34,300	898339	34,300	898605	33,100			<ul style="list-style-type: none"> ポール 1.20m=1.20m1本 2.10m=2.10m1本 3.10m=1.55m2本 キャップ2コ リングランナー 1.20m=10コ 2.10m=20コ 3.10m=30コ エンドリングランナー1組 Nダブルブラケット 1.20m=2コ 2.10m=3コ 3.10m=3コ ネクスティレール 1.20m=1.10m1本 2.10m=2.00m1本 3.10m=1.50m2本 ネクスティキャップストップ2コ ネクスティランナー 1.20m=9コ 2.10m=18コ 3.10m=28コ ネクスティサイドマグネットランナー 1コ(1.20mのみ) ネクスティマグネットランナー 2.10m=1組 3.10m=1組 取付ネジ <3.10mのみ> モノ16用ジョイント1コ ●ネクスティ用ジョイント1コ ネクスティ用ジョイントカバー1コ ネクスティシングルブラケット2コ
	ダークグレー	897974		898247		898513				
	ラテホワイト	897882		898155		898421				

モノ16 ポールダブル正面付

箱詰数量/1セット 単位：円(税別)

サイズ	カラー	Aセット		Bセット		Cセット		セット内容		
		JANコード	価格	JANコード	価格	JANコード	価格			
1.20m	ブラック	898070	25,300	898346	25,300	898612	24,100	<ul style="list-style-type: none"> ポール 1.20m=1.20m2本 2.10m=2.10m2本 3.10m=1.55m4本 キャップ4コ(窓側はキャップC) リングランナー 1.20m=20コ 2.10m=40コ 3.10m=60コ エンドリングランナー2組 ダブルブラケット 1.20m=2コ 2.10m=3コ 3.10m=3コ 取付ネジ <3.10mのみ> ジョイント2コ 		
	ダークグレー	897981		898254		898520				
	ラテホワイト	897899		898162		898438				
2.10m	ブラック	898087	36,900	898353	36,900	898629	35,700		<ul style="list-style-type: none"> ポール 1.20m=1.20m2本 2.10m=2.10m2本 3.10m=1.55m4本 キャップ4コ(窓側はキャップC) リングランナー 1.20m=20コ 2.10m=40コ 3.10m=60コ エンドリングランナー2組 ダブルブラケット 1.20m=2コ 2.10m=3コ 3.10m=3コ 取付ネジ <3.10mのみ> ジョイント2コ 	
	ダークグレー	897998		898261		898537				
	ラテホワイト	897905		898179		898445				
3.10m	ブラック	898094	48,100	898360	48,100	898636	46,900			<ul style="list-style-type: none"> ポール 1.20m=1.20m2本 2.10m=2.10m2本 3.10m=1.55m4本 キャップ4コ(窓側はキャップC) リングランナー 1.20m=20コ 2.10m=40コ 3.10m=60コ エンドリングランナー2組 ダブルブラケット 1.20m=2コ 2.10m=3コ 3.10m=3コ 取付ネジ <3.10mのみ> ジョイント2コ
	ダークグレー	898001		898278		898544				
	ラテホワイト	897912		898186		898452				

※取付ネジは装飾レールのブラケット用にナベφ3.5×35、機能性レールのブラケット用にナベφ3.5×25が付属しています。

モノ16

クラスト19

グレイス
ブライト16

グレイス
フィノ19

グレイス
ノーヴァ19

ヴィンクス22

ヴィンクス
シェルブ

ルブラン22

ノルティ25

ウッティ
レジオス25

ウッティ28

ラGRESS33

ローレット
木目25

コルティナ

フィット
アーキ

コルーナII

グレイス11

ブルーレ

価格

モノ16 ポール

単位:円(税別)

カラー	サイズ	1.20m		2.10m		3.10m (1.55m×2本)	
		JANコード	価格	JANコード	価格	JANコード	価格
ブラック		897486		897516		897547	
ダークグレー		897479	2,700	897509	3,700	897530	5,700
ラテホワイト		897462		897493		897523	

モノ16 部品

単位:円(税別)

商品名	カラー	JANコード	数量	価格
リングランナー	ブラック	897783	1袋 (5コ入)	1,800
	ダークグレー	897776		
	ラテホワイト	897769		
エンドリングランナー	ブラック	897813	1袋 (2コ入)	730
	ダークグレー	897806		
	ラテホワイト	897790		
シングルブラケット	ブラック	897660	1コ	1,800
	ダークグレー	897653		
	ラテホワイト	897646		
Nダブルブラケット	ブラック	897691	1コ	2,400
	ダークグレー	897684		
	ラテホワイト	897677		
ダブルブラケット	ブラック	897721	1コ	2,400
	ダークグレー	897714		
	ラテホワイト	897707		
天井付シングルブラケット	ブラック	897752	1コ	2,400
	ダークグレー	897745		
	ラテホワイト	897738		

商品名	カラー	JANコード	数量	価格
キャップA	ブラック	897578	1コ	1,900
	ダークグレー	897561		
	ラテホワイト	897554		
キャップB	ブラック	897608	1コ	1,900
	ダークグレー	897592		
	ラテホワイト	897585		
キャップC	ブラック	897639	1コ	1,300
	ダークグレー	897622		
	ラテホワイト	897615		
ジョイント	共通	477299	1コ	250

※グレイスブライト16と共通です。

製品と仕上げ

部品名	素材	仕上げ
ポール	鋼管	
キャップ	ABS樹脂	
シングルブラケット	亜鉛ダイカスト	
Nダブルブラケット	亜鉛ダイカスト、スチール、アセタール樹脂	ブラック
ダブルブラケット	亜鉛ダイカスト、スチール	ダークグレー
天井付シングルブラケット	亜鉛ダイカスト	ラテホワイト
リングランナー	真鍮、硬質ポリエチレン、ステンレス	
エンドリングランナー	真鍮、ポリカーボネート、ステンレス	

ブラケット取付間隔とカーテン許容荷重

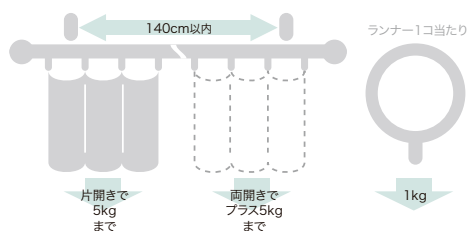

取付寸法図／キャップ寸法図 (単位：mm) ※ドレープ・レース側ともにAフック仕様となります。

リングランナー内径30mm/外径38mm

●正面付

シングルブラケット付 (ブラケット幅=20mm)

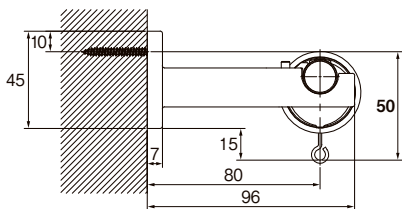

Nダブルブラケット付 (ブラケット幅=23mm)

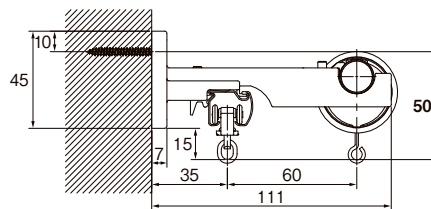

ダブルブラケット付 (ブラケット幅=20mm)

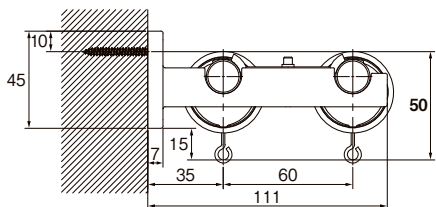

天井付シングルブラケット付 (ブラケット幅=20mm)

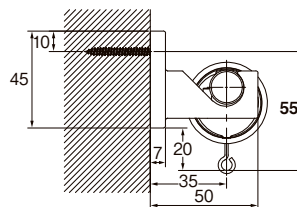

※正面付けとしても使用可能です。

●天井付

天井付シングルブラケット付 (ブラケット幅=20mm)

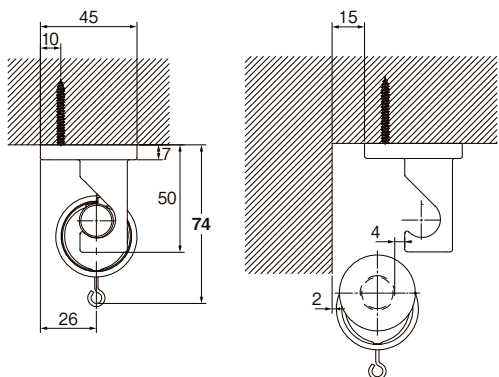

※天井付シングルブラケットは、ブラケット端部を、壁から15mm以上離して取付けてください。(上図はキャップBの場合)

〈天井面の近くに取付ける際の注意点〉

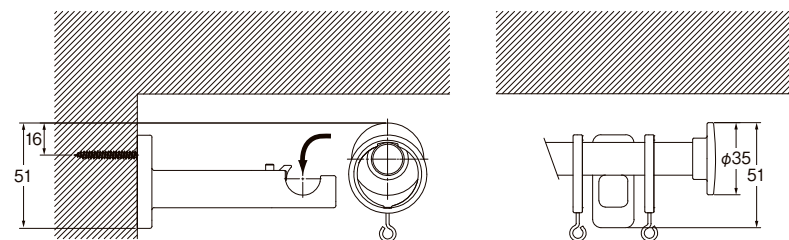

※取付けの際は、天井面からビスまで16mm以上(または天井面からブラケットの下端まで51mm以上)のスペースが必要です。
 ※シングルブラケット/Nダブルブラケットも同様です。
 ※ダブルブラケットの場合は、天井面からビスまで29mm以上のスペースが必要です。
 ※天井シングルブラケットを正面付けする場合は、天井面からビスまで17mm以上のスペースが必要です。

●キャップ

キャップA

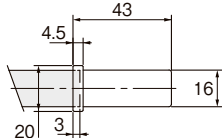

キャップB

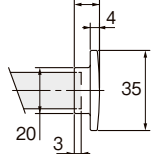

キャップC

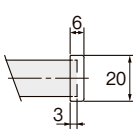

●ブラケット

〈キャップBの場合〉

平面図

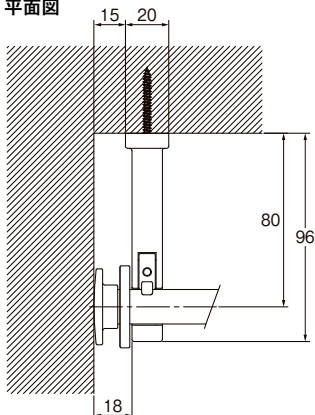

正面図

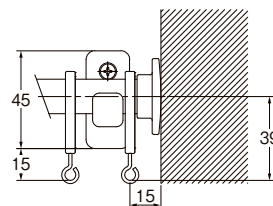

〈キャップCの場合〉

平面図

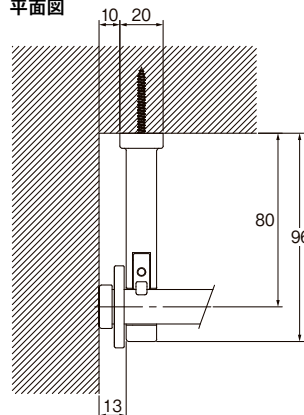

正面図

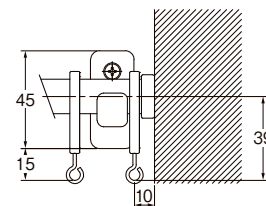

モノ16

クラスト19

グレイス
ブライト16

グレイス
フィーノ19

グレイス
ノーヴァ19

ヴィンクス22

ヴィンクス
シェルフ

ルブラン22

ノルティ25

ウッティ
レジオス25

ウッティ28

ラグレス33

ローレット
木目25

コルティナ

フィット
アーキ

コーナーII

グレイス11

ブルーレ

クラスト 19

ブラケット
スルー

窓サイズ 3m以上
対応可能

※ブラケットスルーの場合のみ
※レール長さ2.11m以上はジョイント仕様
になります

レール **カット** レールカットにつきましては P.535 をご覧ください。

こだわりのアンティーク調アイアンレール



アンティークホワイト A キャップ

参考見積例 2.10m基準

単位:円(税別)

キャップ	カラー	シングル正面付	ネク스티ダブル正面付	ダブル正面付
A	アンティークホワイト	20,100	25,000	34,100
B	アンティークブラック			
C	アンティークゴールド			
D	プラス	16,400	20,800	27,800
E	ブラック			
ブレード	アンティークホワイト	16,100	21,000	30,200
	アンティークブラック			
	アンティークゴールド			
	プラス	13,400	17,800	24,800
	ブラック			

使用部品 シングル付 :クラスト19シングルセットと同じです。
ネク스티ダブル付:クラスト19ネク스티ダブルセットと同じです。
ダブル付 :クラスト19ダブルセットと同じです。

カラーラインナップ



アンティークホワイト



プラス



アンティークブラック



ブラック



アンティークゴールド



積算表をWEBで
ご確認ください。



カーテンレール/ブラック D キャップ



カーテンレール/アンティークホワイト B キャップ



カーテンレール/ブラック E キャップ
タッセル/PC80 ブラック

モノ16

クラスト19

グレイス
ブライト16

グレイス
フィーノ19

グレイス
ノーヴァ19

ヴィンクス22

ヴィンクス
シェルフ

ルブラン22

ノルティ25

ウッティ
レジオス25

ウッティ28

ラグレス33

ローレット
木目25

コルティナ

フィット
アーキ

コルーナII

グレイス11

ブルーレ

クラスト19

ラインナップ

アンティークホワイト

A キャップ



B キャップ



C キャップ



D キャップ



E キャップ



プレーン



アンティークブラック

A キャップ



B キャップ



C キャップ



D キャップ



E キャップ



プレーン



ブラス

A キャップ



B キャップ



C キャップ



D キャップ



E キャップ



プレーン



ブラック

A キャップ



B キャップ



C キャップ



D キャップ



E キャップ



プレーン



アンティークゴールド

A キャップ



B キャップ



C キャップ



D キャップ



E キャップ



プレーン



コーディネートアクセサリ



アンティークホワイト アンティークブラック アンティークゴールド ブラス ブラック

ふさかけアイビー
(1,610円/コ)
詳細 P.261



アンティークホワイト アンティークブラック アンティークゴールド ブラス ブラック

ふさかけクラスト
(1,060円/コ)
詳細 P.262

ふさかけリネージュ
(2,010円/コ)
詳細 P.262



アイボリー ベージュ モカ ブラウン モーヴ ゴールド チャコール モスグリーン

タッセルBWL75
(6,800円/本)
詳細 P.280

ネクスティダブルセット

ブラック ネクスティダブル B セット



ポールダブルセット

ブラック ポールダブル B セット



ブラケットスルー

デザイン・カラーはそのままに
ブラケットスルータイプも選べます。

ブラケットスルー シングルセット

ブラック シングル A セット



ブラケットスルー ネクスティダブルセット

ブラック ネクスティダブル A セット



※ブラケットスルーの特長についてはP.130をご覧ください。

ネクスティダブルセットカラー対応表

クラスト 19	ネクスティ
アンティークホワイト	プレーンホワイト
アンティークブラック	ブラック
アンティークゴールド	プレーンホワイト
ブラス	パールグレー
ブラック	ブラック

※アンティークゴールドの場合、ネクスティのカラーはプレーンホワイトです。

ポール断面図 (単位: mm)

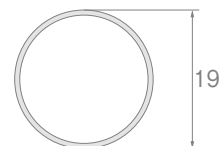

モノ16

クラスト19

グレイス
ブライト16

グレイス
フィノ19

グレイス
ノーヴァ19

ヴィンクス22

ヴィンクス
シェルフ

ルブラン22

ノルティ25

ウッティ
レジオス25

ウッティ28

ラグレス33

ローレット
木目25

コルティナ

フィット
アーキ

コルーナII

グレイス11

ブルーレ



ブラケットスルー機構(特許登録済)でワイドサッシにも対応



ブラケットスルー機構を採用。ブラケットの取付け位置にかかわらず、カーテンを操作することができるので、大開口の窓にも対応できます。2.11m以上はジョイントを使用して、ご希望の長さでご使用ください。

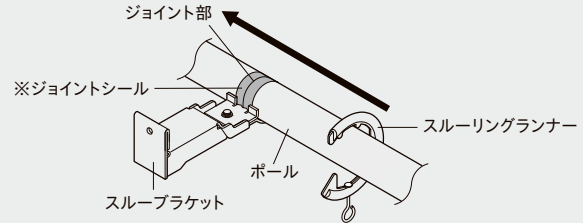

※ポールをジョイントする場合は、ポールのジョイント部に必ずジョイントシールを覆うように貼ってください。ジョイントシールを貼らないと、スルーリングランナーの走行に支障をきたす恐れがあります。

〈両開きの場合〉

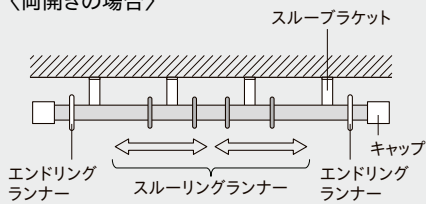

〈片開き(左寄せ)の場合〉

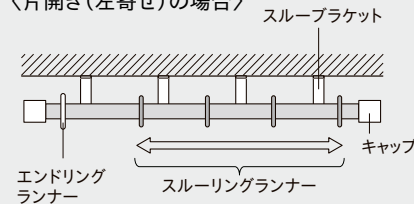

■エンドリングランナー



カーテンのたまり側にはエンドリングランナーをお使いください。リングランナーの脱落を防止します。ポールとキャップ、エンドリングランナーは通常のクラスト19と同じです。

※ブラケットスルー機構でご使用の場合もブラケット取付間隔とカーテン許容荷重は変わりません。(P.135参照)
 ※ブラケットは140cm以内の間隔で取付けてください。
 ※カーテン許容荷重は片開きで5kgまで、両開きでプラス5kgまでとなります。

ブラケットスルー機構のメリット

ブラケットスルー機構を使用することで、どんな窓でも自由にカーテンをレイアウトできます。

ワイドスパンへの提案例 開口部を大きく見せて明るいリビングに

■通常のリングランナー式の場合



■ブラケットスルー機構の場合



窓まわりが重い...

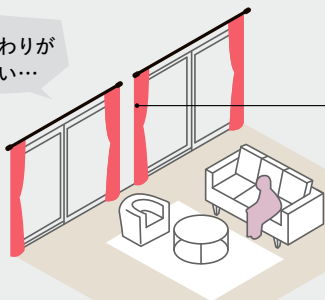

1窓ごとにカーテンを納めるため、中央にカーテンがたまり、重い空間に。

スッキリ!

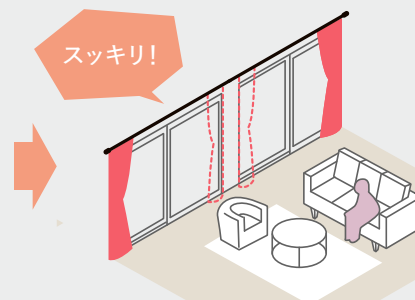

レール1本にして両側にカーテンを納められるため、スッキリとキレイに窓を演出できます。

大型のコーナー窓への提案例 外への出入りや家具の配置が自由自在

■通常のリングランナー式の場合



■ブラケットスルー機構の場合



コーナーの窓まわりの印象が重い…

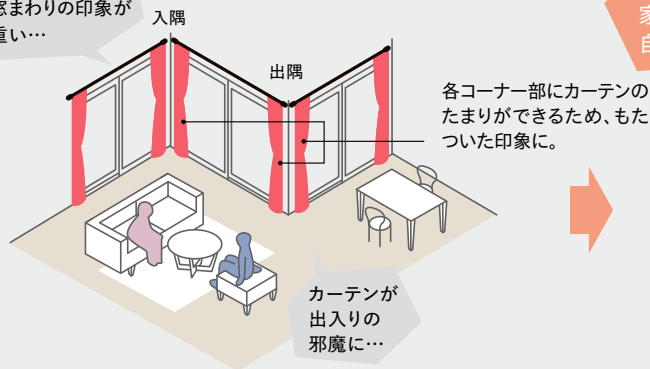

コーナーの家具配置が自由に

出入りしやすい



長いレールでも片開きにする事が可能に。コーナー部分のカーテンのたまりが少なくなることで、出入りのしやすさや家具の配置の自由度がアップします。

片側に障害物がある窓への提案例 窓近くの障害物をさけてカーテンを開閉できます

■通常のリングランナー式の場合

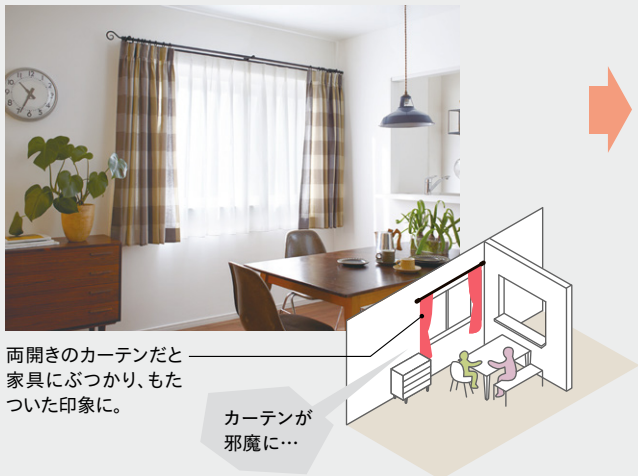

両開きのカーテンだと家具にぶつかり、もたついた印象に。

カーテンが邪魔に…

■ブラケットスルー機構の場合



カーテンの開閉がしやすい

片開きにする事で、窓近くに配置した家具などを気にせず、カーテンの操作をすることができます。

コンパクトなデザインのEキャップ



アイアンをねじったようなデザインのEキャップ。コンパクトなサイズなので、エアコンの設置場所やスペースのない場所でも取付けが可能です。

快適なカーテン操作を実現



■リングランナー
ヒート部分が自由に回転するので、カーテンのヒダを正面に向けてきれいに納めることができます。

特殊形状のインナーリングでリングが乱れず正面を向いて並びます。



■エンドリングランナー
リングランナーの脱落を防止。



価格

シングルセット										
クラスト19 シングル										
サイズ	カラー	Aセット	Bセット	Cセット	Dセット	Eセット	価格	プレーンセット		セット内容
		JANコード						JANコード	価格	
1.20m	アンティークホワイト	782935	782942	782959	782966	785042		596129		・ボール1.20m1本 ・リングランナー10コ ・エンドブラケット2コ ・キャップ2コ ・エンドリングランナー2コ ・取付ネジ
	アンティークブラック	782898	782904	782911	782928	784984	14,300	596136	10,300	
	アンティークゴールド	784571	784601	784632	784663	784694		748245		
	プラス	784410	784427	784434	784441	785103	11,500	596143	8,500	
	ブラック	782850	782867	782874	782881	785165		596167		
2.10m	アンティークホワイト	784533	784540	784557	784564	785059		596174		・ボール2.10m1本 ・リングランナー20コ ・エンドリングランナー2コ ・中間サポート1コ ・取付ネジ
	アンティークブラック	784496	784502	784519	784526	784991	20,100	596181	16,100	
	アンティークゴールド	784588	784618	784649	784670	784700		748252		
	プラス	782973	782980	782997	783000	785110	16,400	596198	13,400	
	ブラック	784458	784465	784472	784489	785172		596204		
3.10m	アンティークホワイト	783093	783109	783116	783123	785066		596211		・ボール1.55m2本 ・キャップ2コ ・エンドリングランナー2コ ・中間サポート1コ ・ジョイント1コ ・リングランナー30コ ・エンドブラケット2コ ・取付ネジ
	アンティークブラック	783055	783062	783079	783086	785004	26,400	596228	22,500	
	アンティークゴールド	784595	784625	784656	784687	784717		748269		
	プラス	783130	783147	783154	783161	785127	21,800	596235	18,800	
	ブラック	783017	783024	783031	783048	785189		596242		

ダブルセット										
クラスト19 ネクスティダブル										
サイズ	カラー	Aセット	Bセット	Cセット	Dセット	Eセット	価格	プレーンセット		セット内容
		JANコード						JANコード	価格	
1.20m	アンティークホワイト	783253	783260	783277	783284	785073		596259		・ボール1.20m1本 ・リングランナー10コ ・CNダブルブラケット2コ ・ネクスティランナー9コ ・ネクスティキャップストップ2コ ・キャップ2コ ・エンドリングランナー2コ ・ネクスティレール1.10m1本 ・ネクスティサイドマグネットランナー1コ ・取付ネジ
	アンティークブラック	783215	783222	783239	783246	785011	17,600	596266	13,600	
	アンティークゴールド	784724	784755	784786	784816	784847		748276		
	プラス	783291	783307	783314	783321	785134	14,600	596273	11,500	
	ブラック	783178	783185	783192	783208	785196		596280		
2.10m	アンティークホワイト	783413	783420	783437	783444	785080		596297		・ボール2.10m1本 ・リングランナー20コ ・CNダブルブラケット3コ ・ネクスティランナー18コ ・ネクスティキャップストップ2コ ・キャップ2コ ・エンドリングランナー2コ ・ネクスティレール2.00m1本 ・ネクスティマグネットランナー1組 ・取付ネジ
	アンティークブラック	783376	783383	783390	783406	785028	25,000	596303	21,000	
	アンティークゴールド	784731	784762	784793	784823	784854		748283		
	プラス	783451	783468	783475	783482	785141	20,800	596310	17,800	
	ブラック	783338	783345	783352	783369	785202		596327		
3.10m	アンティークホワイト	783574	783581	783598	783604	785097		596334		・ボール1.55m2本 ・キャップ2コ ・エンドリングランナー2コ ・ネクスティシングルブラケット2コ ・ネクスティジョイント1コ ・ネクスティランナー28コ ・ネクスティキャップストップ2コ ・ジョイント1コ ・リングランナー30コ ・CNダブルブラケット3コ ・ネクスティレール1.50m2本 ・ネクスティ用ジョイントカバー1枚 ・ネクスティマグネットランナー1組 ・取付ネジ
	アンティークブラック	783536	783543	783550	783567	785035	33,500	596341	29,500	
	アンティークゴールド	784748	784779	784809	784830	784861		748290		
	プラス	783611	783628	783635	783642	785158	28,300	596358	25,300	
	ブラック	783499	783505	783512	783529	785219		596365		

※アンティークホワイト、アンティークゴールドの場合ネクスティレール・部品はプレーンホワイトになります。 ※アンティークブラック、ブラックの場合ネクスティレール・部品はブラックになります。
 ※プラスの場合ネクスティレール・部品はパールグレーになります。

クラスト19 ボールダブル										
サイズ	カラー	Aセット	Bセット	Cセット	Dセット	Eセット	価格	プレーンセット		セット内容
		JANコード						JANコード	価格	
1.20m	アンティークホワイト	783734	783741	783758	783765	785424		596372		・ボール1.20m2本 ・リングランナー20コ ・ダブルブラケット2コ ・キャップ4コ(窓側はプレーンキャップ) ・エンドリングランナー4コ ・取付ネジ
	アンティークブラック	783697	783703	783710	783727	785417	22,900	596389	18,900	
	アンティークゴールド	785264	785295	785325	785356	785387		748306		
	プラス	783772	783789	783796	783802	785431	18,500	596396	15,500	
	ブラック	783659	783666	783673	783680	785448		596402		
2.10m	アンティークホワイト	783895	783901	783918	783925	785462		596419		・ボール2.10m2本 ・リングランナー40コ ・ダブルブラケット3コ ・キャップ4コ(窓側はプレーンキャップ) ・エンドリングランナー4コ ・取付ネジ
	アンティークブラック	783857	783864	783871	783888	785455	34,100	596426	30,200	
	アンティークゴールド	785271	785301	785332	785363	785394		748313		
	プラス	783932	783949	783956	783963	785479	27,800	596433	24,800	
	ブラック	783819	783826	783833	783840	785486		596440		
3.10m	アンティークホワイト	784052	784069	784076	784083	785509		596457		・ボール(1.55m4本) ・リングランナー60コ ・エンドリングランナー4コ ・ダブルブラケット3コ ・ジョイント2コ ・キャップ4コ(窓側はプレーンキャップ) ・取付ネジ
	アンティークブラック	784014	784021	784038	784045	785493	46,800	596464	42,800	
	アンティークゴールド	785288	785318	785349	785370	785400		748320		
	プラス	784090	784106	784113	784120	785516	38,600	596471	35,500	
	ブラック	783970	783987	783994	784007	785523		596488		

※取付ネジは装飾レールのブラケット用にナベφ3.5×35、機能性レールのブラケット用にナベφ3.5×25が付属しています。

ブラケットスルーシングルセット

クラスト19 ブラケットスルー シングル

箱詰数量/1セット 単位:円(税別)

サイズ	カラー	Aセット	Bセット	Cセット	Dセット	Eセット	価格	プレーンセット		セット内容
		JANコード						JANコード	価格	
1.20m	アンティークホワイト	816173	816234	816296	816357	816418	18,500	748122	・ボール1.20m1本 ・スルーリングランナー10コ ・スルーブラケット2コ ・キャップ2コ ・エンドリングランナー2コ ・取付ネジ	
	アンティークブラック	816470	816531	816593	816654	816715		748061		14,500
	アンティークゴールド	816777	816838	816890	816951	817019	748337	12,700		
	プラス	817071	817132	817194	817255	817316	748184			
	ブラック	817378	817439	817491	817552	817613	748009			
2.10m	アンティークホワイト	816180	816241	816302	816364	816425	27,600	748139	・ボール2.10m1本 ・スルーリングランナー20コ ・スルーブラケット3コ ・キャップ2コ ・エンドリングランナー2コ ・取付ネジ	
	アンティークブラック	816487	816548	816609	816661	816722		748078		23,600
	アンティークゴールド	816784	816845	816906	816968	817026	748344	20,700		
	プラス	817088	817149	817200	817262	817323	748191			
	ブラック	817385	817446	817507	817569	817620	748016			
3.10m	アンティークホワイト	816197	816258	816319	816371	816432	35,900	748146	・ボール1.55m2本 ・キャップ2コ ・エンドリングランナー2コ ・スルーブラケット3コ ・ジョイント1コ ・ジョイントシール1枚 ・スルーリングランナー30コ ・取付ネジ	
	アンティークブラック	816494	816555	816616	816678	816739		748085		31,900
	アンティークゴールド	816791	816852	816913	816975	817033	748351	27,900		
	プラス	817095	817156	817217	817279	817330	748207			
	ブラック	817392	817453	817514	817576	817637	748023			

ブラケットスルーダブルセット

クラスト19 ブラケットスルー ネクスティダブル

箱詰数量/1セット 単位:円(税別)

サイズ	カラー	Aセット	Bセット	Cセット	Dセット	Eセット	価格	プレーンセット		セット内容
		JANコード						JANコード	価格	
1.20m	アンティークホワイト	816203	816265	816326	816388	816449	22,300	748153	・ボール1.20m1本 ・スルーリングランナー10コ ・スルーCNダブルブラケット2コ ・ネクスティランナー9コ ・ネクスティキャップストップ2コ ・キャップ2コ ・エンドリングランナー2コ ・ネクスティレール1.10m1本 ・ネクスティサイドマグネットランナー1コ ・取付ネジ	
	アンティークブラック	816500	816562	816623	816685	816746		748092		18,300
	アンティークゴールド	816807	816869	816920	816982	817040	748368	15,800		
	プラス	817101	817163	817224	817286	817347	748214			
	ブラック	817408	817460	817521	817583	817644	748030			
2.10m	アンティークホワイト	816210	816272	816333	816395	816456	33,000	748160	・ボール2.10m1本 ・スルーリングランナー20コ ・スルーCNダブルブラケット3コ ・ネクスティランナー18コ ・ネクスティキャップストップ2コ ・キャップ2コ ・エンドリングランナー2コ ・ネクスティレール2.00m1本 ・ネクスティマグネットランナー1組 ・取付ネジ	
	アンティークブラック	816517	816579	816630	816692	816753		748108		29,000
	アンティークゴールド	816814	816876	816937	816999	817057	748375	25,200		
	プラス	817118	817170	817231	817293	817354	748221			
	ブラック	817415	817477	817538	817590	817651	748047			
3.10m	アンティークホワイト	816227	816289	816340	816401	816463	43,400	748177	・ボール1.55m2本 ・キャップ2コ ・スルーリングランナー30コ ・スルーCNダブルブラケット3コ ・ネクスティレール1.50m2本 ・ネクスティ用ジョイントカバー1枚 ・ネクスティマグネットランナー1組 ・ジョイント1コ ・ジョイントシール1枚 ・エンドリングランナー2コ ・ネクスティシングルブラケット2コ ・ネクスティジョイント1コ ・ネクスティランナー28コ ・ネクスティキャップストップ2コ ・取付ネジ	
	アンティークブラック	816524	816586	816647	816708	816760		748115		39,400
	アンティークゴールド	816821	816883	816944	817002	817064	748382	34,500		
	プラス	817125	817187	817248	817309	817361	748238			
	ブラック	817422	817484	817545	817606	817668	748054			

※アンティークホワイト、アンティークゴールドの場合ネクスティレール・部品はプレーンホワイトになります。 ※アンティークブラック、ブラックの場合ネクスティレール・部品はブラックになります。

※プラスの場合ネクスティレール・部品はパールグレーになります。

※取付ネジは装飾レールのブラケット用にナベφ3.5×35、機能性レールのブラケット用にナベφ3.5×25が付属しています。

モノ16

クラスト19

グレイス
ブライト16

グレイス
ファイノ19

グレイス
ノーヴァ19

ヴィンクス22

ヴィンクス
シェルフ

ルブラン22

ノルティ25

ウッティ
レジオス25

ウッティ28

ラGRESS33

ローレット
木目25

コルティナ

フィット
アーキ

コルーナII

グレイス11

ブルーレ

クラスト19

価格 窓サイズ3m以上
対応可能 ※ブラケットスルーの場合のみ
※レール長さ2.11m以上はジョイント仕様になります

クラスト19 ポール

単位：円(税別)

カラー	サイズ	1.20m		2.10m		3.10m (1.55m×2本)	
	JANコード	価格	JANコード	価格	JANコード	価格	
アンティークホワイト	494043		494050		494067		
アンティークブラック	493916	2,400	493923	3,700	493930	6,400	
アンティークゴールド	785530		785547		785554		
プラス	521428		521435		521442		
ブラック	493787	1,900	493794	2,900	493800	5,100	

※ブラケットスルー仕様でポールをジョイントする際は必ず別途ジョイントシールを手配してください。

クラスト19 部品

単位：円(税別)

商品名	カラー	JANコード	単価	箱詰価格	
				箱詰数量	箱詰価格
リングランナーN (整列リングランナー) (1袋5コ入)  内径30mm 外径42mm	アンティークホワイト	784144			
	アンティークブラック	784137	1,820	1袋 (5コ入)	1,820
	アンティークゴールド	784960			
	プラス	784168			
	ブラック	784151	1,580		1,580
エンドブラケット 	アンティークホワイト	494074			
	アンティークブラック	493947	1,090	1コ	1,090
	アンティークゴールド	784939			
	プラス	521466	850		850
	ブラック	493817			
ダブルブラケット 	アンティークホワイト	494081			
	アンティークブラック	493954	1,340	1コ	1,340
	アンティークゴールド	784946			
	プラス	521473	970		970
	ブラック	493824			
CN ダブルブラケット 	アンティークホワイト	494098			
	アンティークブラック	493961	1,340	1コ	1,340
	アンティークゴールド	784922			
	プラス	521480	970		970
	ブラック	493831			
中間サポート 	アンティークホワイト	494104			
	アンティークブラック	493978	850	1コ	850
	アンティークゴールド	784953			
	プラス	521497	730		730
	ブラック	493848			

クラスト19 ブラケットスルー 部品





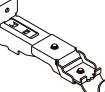



単位：円(税別)

商品名	カラー	JANコード	単価	箱詰価格	
				箱詰数量	箱詰価格
スルーリングランナー (整列リングランナー) (1袋5コ入)  内径30mm 外径42mm	アンティークホワイト	816111			
	アンティークブラック	816128	2,800	1袋 (5コ入)	2,800
	アンティークゴールド	816135			
	プラス	816142			
	ブラック	816159	2,500		2,500
スルーブラケット 	アンティークホワイト	816012			
	アンティークブラック	816029	2,200	1コ	2,200
	アンティークゴールド	816036			
	プラス	816043	2,000		2,000
	ブラック	816050			
スルーCN ダブルブラケット 	アンティークホワイト	816067			
	アンティークブラック	816074	2,700	1コ	2,700
	アンティークゴールド	816081			
	プラス	816098	2,200		2,200
	ブラック	816104			
ジョイントシール ※ブラケットスルー 仕様のポールジョ イント部には必ず ブラケットとジョイ ントシールをお使 いください。	-	816166	130	1枚	130

クラスト19 部品(クラスト19ブラケットスルー共通)

単位：円(税別)

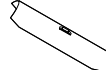
商品名	カラー	JANコード	単価	箱詰価格	
				箱詰数量	箱詰価格
エンドリングランナー (ストップ機構付リングランナー) 	アンティークホワイト	784199			
	アンティークブラック	784182	850	1組 (2コ入)	850
	アンティークゴールド	784977			
	プラス	784175			
	ブラック	784205	730		730
キャップA 	アンティークホワイト	784236			
	アンティークブラック	784229	5,200	1組 (2コ入)	5,200
	アンティークゴールド	784878			
	プラス	784243	4,000		4,000
	ブラック	784212			
キャップB 	アンティークホワイト	784274			
	アンティークブラック	784267	5,200	1組 (2コ入)	5,200
	アンティークゴールド	784885			
	プラス	784281	4,000		4,000
	ブラック	784250			
キャップC 	アンティークホワイト	784311			
	アンティークブラック	784304	5,200	1組 (2コ入)	5,200
	アンティークゴールド	784892			
	プラス	784328	4,000		4,000
	ブラック	784298			
キャップD 	アンティークホワイト	784359			
	アンティークブラック	784342	5,200	1組 (2コ入)	5,200
	アンティークゴールド	784908			
	プラス	784366	4,000		4,000
	ブラック	784335			
キャップE 	アンティークホワイト	785233			
	アンティークブラック	785226	5,200	1組 (2コ入)	5,200
	アンティークゴールド	785561			
	プラス	785240	4,000		4,000
	ブラック	785257			
プレーンキャップ 	アンティークホワイト	784397			
	アンティークブラック	784380	610	1コ	610
	アンティークゴールド	784915			
	プラス	784403	490		490
	ブラック	784373			
ジョイント 	-	528489	730	1コ	730

※グレイスフィアノ19ステンシルバー用と
共通部品です。

製品と仕上げ

部品名	素材	仕上げ
ボール	鋼管	
リングランナー	鋼線、硬質ポリエチレン、ステンレス	アンティークホワイト
エンドリングランナー	鋼線、ポリカーボネート樹脂、ステンレス	アンティークブラック アンティークゴールド
キャップ	A・B・D・プレーン C・E	スチール プラスチック
ブラケット	スチール	ブラック

ブラケット取付間隔とカーテン許容荷重

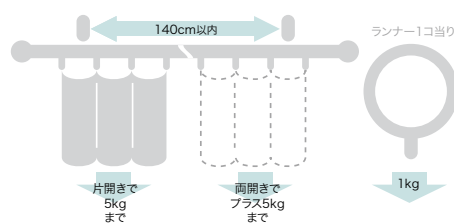

取付寸法図／キャップ寸法図 (単位: mm) ※ドレープ・レース側ともにAフック仕様となります。

●正面付

エンドブラケット付(ブラケット幅=23mm) ダブルブラケット付(ブラケット幅=23mm)

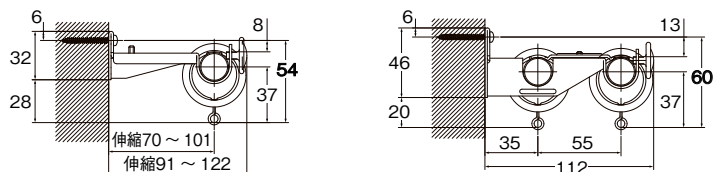

CNダブルブラケット付(ブラケット幅=23mm)

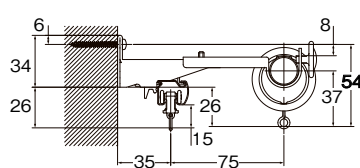

スルーブラケット付(ブラケット幅=23mm) スルー CNダブルブラケット付(ブラケット幅=23mm)

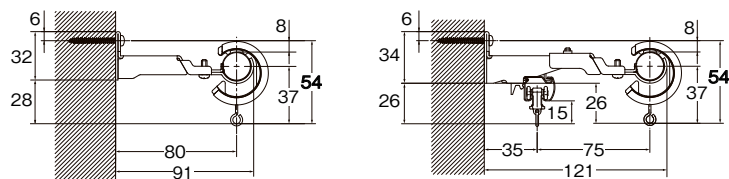

〈入隅・出隅へ取付ける際の寸法図〉(プレーンキャップ使用時)

入隅 スルーブラケット付

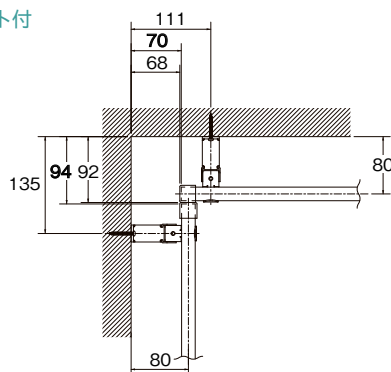

入隅 スルーCNダブルブラケット付

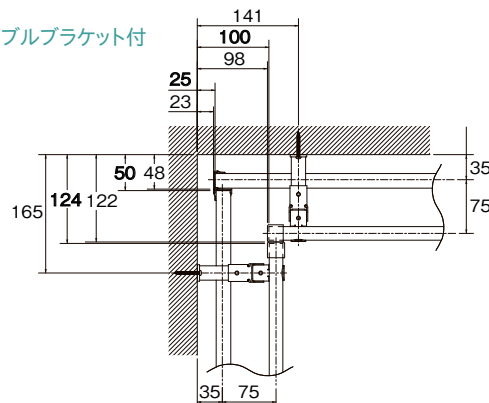

出隅 スルーブラケット付

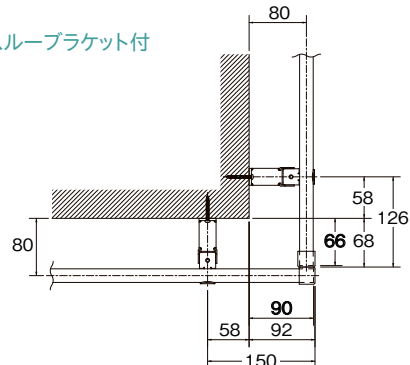

出隅 スルーCNダブルブラケット付

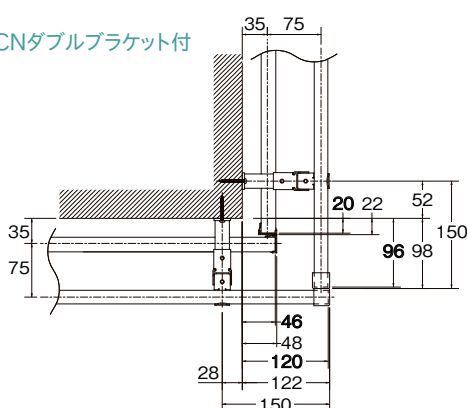

※製法上、各部品の風合いが多少異なる場合があります。

- モノ16
- クラスト19
- グレイス
ブライト16
- グレイス
フィーノ19
- グレイス
ノーヴァ19
- ウィンクス22
- ウィンクス
シェルフ
- ルブラン22
- ノルティ25
- ウッティ
レジオス25
- ウッティ28
- ラグレス33
- ローレット
木目25
- コルティナ
- フィット
アーキ
- コルーナII
- グレイス11
- ブルーレ

グレイスブライト 16

天井付
対応可能

レール **カット** レールカットにつきましては P.535 をご覧ください。

美しく輝く華やかなアクセント



ゴールド A キャップ

参考見積例 2.10m基準

単位:円(税別)

キャップ	カラー	シングル正面付	ダブル正面付
A	ゴールド	20,900	36,900
B	シルバー		
C	ゴールド シルバー	19,700	35,700

使用部品 各種セット内容と同じです。

カラーラインナップ



ゴールド



シルバー



積算表をWEBで
ご確認いただけます。



カーテンレール／ゴールド キャップ B タッセル／PW65 ブラウン
ローテーブル M,S /マスターウォール (HEAVEN LIVING TABLE φ 90cm, φ 60cm)



カーテンレール／シルバー キャップ A タッセル／BW65 チャコール
スツール／リッツウェル (RIVAGE STOOL RI1526)
フロアライト／コイズミ照明 (本体 AT49310L セード AE49318E)

モノ16

クラスト19

グレイス
ブライト16

グレイス
フィーノ19

グレイス
ノーヴァ19

ヴィンクス22

ヴィンクス
シェルフ

ルブラン22

ノルティ25

ウッティ
レジオス25

ウッティ28

ラグレス33

ローレット
木目25

コルティナ

フィット
アーキ

コーナーⅡ

グレイス11

ブルーレ

グレイスブライト16

ラインナップ

A キャップ

ゴールド



シルバー



B キャップ

ゴールド



シルバー



C キャップ

ゴールド



シルバー



ポールダブルセット

ゴールド ポールダブル Bセット



ポール断面図 (単位: mm)

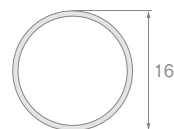

コーディネートアクセサリ



ゴールド



シルバー



ゴールド



シルバー



ベージュ



ゴールド



チャコール



アイボリー



シルバー



ブラウン

ふさかけグレイスB
(800円/コ)
詳細 P.265

アームホルダーB
(8,530円/コ)
詳細 P.272

タッセルPW75
(6,200円/本)
詳細 P.293

特長

快適なカーテン操作を実現



■リングランナー

ヒートン部分が自由に回転するので、カーテンのヒダを正面に向けてきれいに納めることができます。



特殊形状のインナーリングでリングが乱れず正面を向いて並びます。

■エンドリングランナー

リングランナーの脱落を防止。



場所を選ばないコンパクトキャップ

袖壁が小さい窓や、すぐ横にエアコンがある場合など、スペースのない場所でも取付可能なキャップデザインです。



2通りの使い方 天井付シングルブラケット

天井付ブラケットとして

小壁が小さい窓やハイサッシな窓にも、天井付シングルブラケットを使って取付可能です。天井からカーテンを吊ることで、窓が大きく感じられ、天井も高く見せることができます。



正面付ブラケットとして

壁面に正面付することで、出幅の短い正面付ブラケットとしてご使用いただけます。壁面へ取付けてタペストリーを掛けるといった使い方もおすすめです。



モノ16

クラスト19

グレイス
ブライト16

グレイス
フィーノ19

グレイス
ノーヴァ19

ヴィンクス22

ヴィンクス
シエルフ

ルブラン22

ノルティ25

ウッティ
レジオス25

ウッティ28

ラGRESS33

ローレット
木目25

コルティナ

フィット
アーキ

コーナII

グレイス11

ブルーレ

価格

シングルセット

グレースブライツ16 シングル正面付

箱詰数量/1セット 単位：円(税別)

サイズ	カラー	Aセット		Bセット		Cセット		セット内容	
		JANコード	価格	JANコード	価格	JANコード	価格		
1.20m	ゴールド	898865	14,500	898988	14,500	899107	13,300	<ul style="list-style-type: none"> ●ポール 1.20m=1.20m1本 2.10m=2.10m1本 3.10m=1.55m2本 ●キャップ2コ ●リングランナー 1.20m=10コ 2.10m=20コ 3.10m=30コ ●エンドリングランナー1組 ●シングルブラケット 1.20m=2コ 2.10m=3コ 3.10m=3コ ●取付ネジ <3.10mのみ> ●ジョイント1コ 	
	シルバー	898926		899046		899169			
2.10m	ゴールド	898872	20,900	898995	20,900	899114	<ul style="list-style-type: none"> ●ポール 1.20m=1.20m2本 2.10m=2.10m2本 3.10m=1.55m4本 ●キャップ4コ(窓側はキャップC) ●リングランナー 1.20m=20コ 2.10m=40コ 3.10m=60コ ●エンドリングランナー2組 ●ダブルブラケット 1.20m=2コ 2.10m=3コ 3.10m=3コ ●取付ネジ <3.10mのみ> ●ジョイント2コ 		
	シルバー	898933		899053		899176			
3.10m	ゴールド	898889	26,500	899008	26,500	899121			<ul style="list-style-type: none"> ●ポール 1.20m=1.20m2本 2.10m=2.10m2本 3.10m=1.55m4本 ●キャップ4コ(窓側はキャップC) ●リングランナー 1.20m=20コ 2.10m=40コ 3.10m=60コ ●エンドリングランナー2組 ●ダブルブラケット 1.20m=2コ 2.10m=3コ 3.10m=3コ ●取付ネジ <3.10mのみ> ●ジョイント2コ
	シルバー	898940		899060		899183			

ダブルセット

グレースブライツ16 ポールダブル正面付

箱詰数量/1セット 単位：円(税別)

サイズ	カラー	Aセット		Bセット		Cセット		セット内容	
		JANコード	価格	JANコード	価格	JANコード	価格		
1.20m	ゴールド	898896	25,300	899015	25,300	899138	24,100	<ul style="list-style-type: none"> ●ポール 1.20m=1.20m2本 2.10m=2.10m2本 3.10m=1.55m4本 ●キャップ4コ(窓側はキャップC) ●リングランナー 1.20m=20コ 2.10m=40コ 3.10m=60コ ●エンドリングランナー2組 ●ダブルブラケット 1.20m=2コ 2.10m=3コ 3.10m=3コ ●取付ネジ <3.10mのみ> ●ジョイント2コ 	
	シルバー	898957		899077		899190			
2.10m	ゴールド	898902	36,900	899022	36,900	899145	<ul style="list-style-type: none"> ●ポール 1.20m=1.20m2本 2.10m=2.10m2本 3.10m=1.55m4本 ●キャップ4コ(窓側はキャップC) ●リングランナー 1.20m=20コ 2.10m=40コ 3.10m=60コ ●エンドリングランナー2組 ●ダブルブラケット 1.20m=2コ 2.10m=3コ 3.10m=3コ ●取付ネジ <3.10mのみ> ●ジョイント2コ 		
	シルバー	898964		899084		899206			
3.10m	ゴールド	898919	48,100	899039	48,100	899152			<ul style="list-style-type: none"> ●ポール 1.20m=1.20m2本 2.10m=2.10m2本 3.10m=1.55m4本 ●キャップ4コ(窓側はキャップC) ●リングランナー 1.20m=20コ 2.10m=40コ 3.10m=60コ ●エンドリングランナー2組 ●ダブルブラケット 1.20m=2コ 2.10m=3コ 3.10m=3コ ●取付ネジ <3.10mのみ> ●ジョイント2コ
	シルバー	898971		899091		899213			

※取付ネジは装飾レールのブラケット用にナベφ3.5×35が付属しています。

グレースブライツ16 ポール

単位：円(税別)

カラー	サイズ	1.20m		2.10m		3.10m(1.55m×2本)	
		JANコード	価格	JANコード	価格	JANコード	価格
ゴールド		898643	2,700	898667	3,700	898681	5,700
シルバー		898650		898674		898698	

グレースブライツ16 部品

単位：円(税別)

商品名	カラー	JANコード	数量	価格	商品名	カラー	JANコード	数量	価格
リングランナー (整列リングランナー) (1袋5コ入)	ゴールド	898827	1袋 (5コ入)	1,800	キャップA	ゴールド	898704	1コ	1,900
	シルバー	898834				シルバー	898711		
エンドリングランナー (ストップ機構付リング ライナー) (1袋2コ入)	ゴールド	898841	1袋 (2コ入)	730	キャップB	ゴールド	898728	1コ	1,900
	シルバー	898858				シルバー	898735		
シングルブラケット	ゴールド	898766	1コ	1,800	キャップC	ゴールド	898742	1コ	1,300
	シルバー	898773				シルバー	898759		
ダブルブラケット	ゴールド	898780	1コ	2,400	その他の部品	共通	477299	1コ	250
	シルバー	898797				※モ/16と共通です。			
天井付シングルブラケット	ゴールド	898803	1コ	2,400					
	シルバー	898810							

製品と仕上げ

部品名	素材	仕上げ
ボール	鋼管	
キャップ	亜鉛ダイカスト	
シングルブラケット	亜鉛ダイカスト	
ダブルブラケット	亜鉛ダイカスト	ゴールド色メッキ シルバー色メッキ
天井付シングルブラケット	亜鉛ダイカスト、スチール	
リングランナー	鋼線、硬質ポリエチレン、ステンレス	
エンドリングランナー	鋼線、ポリカーボネート、ステンレス	

ブラケット取付間隔とカーテン許容荷重

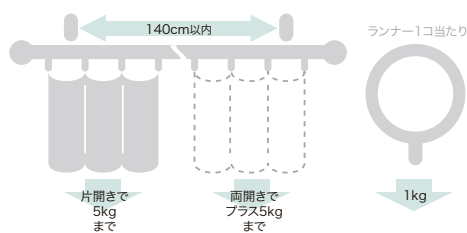

取付寸法図／キャップ寸法図 (単位：mm) ※ドレープ・レース側ともにAフック仕様となります。

●正面付

シングルブラケット付 (ブラケット幅=20mm)

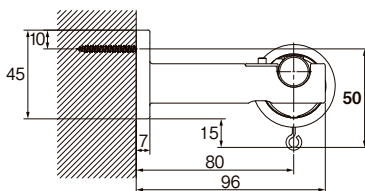

ダブルブラケット付 (ブラケット幅=20mm)

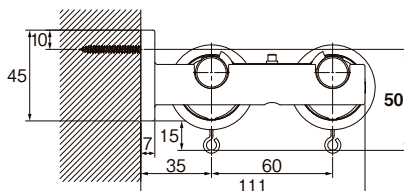

天井付シングルブラケット付 (ブラケット幅=20mm)

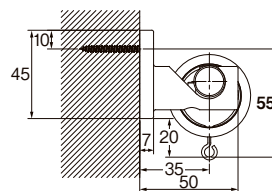

※正面付としても使用可能です。

リングランナー内径30mm/外径42mm

●天井付

天井付シングルブラケット付 (ブラケット幅=20mm)

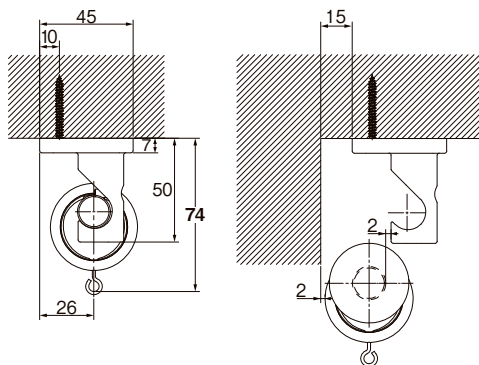

※天井付シングルブラケットは、ブラケット端部を、壁から15mm以上離して取付けてください。(上図はキャップBの場合)

〈天井面の近くに取付ける際の注意点〉

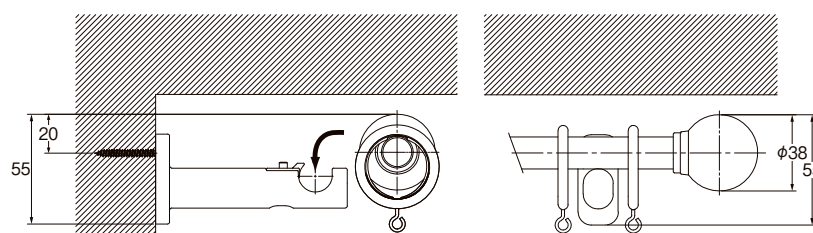

※取付けの際は、天井面からビスまで20mm以上(または天井面からブラケットの下端まで55mm以上)のスペースが必要です。
 ※ダブルブラケットの場合は、天井面からビスまで31mm以上のスペースが必要です。
 ※天井シングルブラケットを正面付けする場合は、天井面からビスまで19mm以上のスペースが必要です。

●キャップ

キャップA

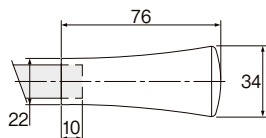

キャップB

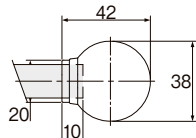

キャップC

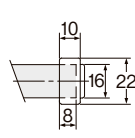

●ブラケット

キャップC

平面図

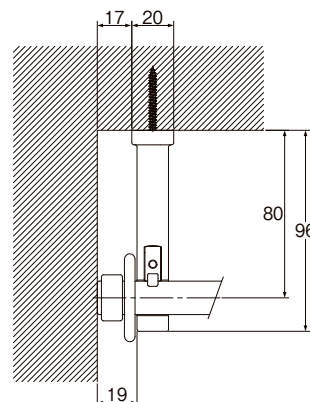

正面図

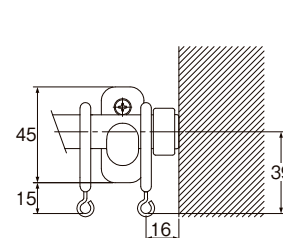

モノ16

クラスト19

グレイス
ブライト16

グレイス
ファイノ19

グレイス
ノーヴァ19

ウィンクス22

ウィンクス
シェルフ

ルブラン22

ノルティ25

ウッティ
レジオス25

ウッティ28

ラグレス33

ローレット
木目25

コルティナ

フィット
アーキ

コーナII

グレイス11

ブルーレ

グレイスフィーノ 19

レール **カット** レールカットにつきましては P.535 をご覧ください。

美しくシャープなメタリックデザイン



ミストシルバー A キャップ

参考見積例 2.10m基準

単位:円(税別)

カラー	キャップ	シングル正面付	ダブル正面付	ネクスティダブル正面付
ミストシルバー	A	24,900	41,500	30,000
ステンシルバー	C			
	D	23,500	40,100	28,600

使用部品 シングル付 : グレイスフィーノ19シングルセットと同じです。
 ダブル付 : グレイスフィーノ19ダブルセットと同じです。
 ネクスティダブル付 : グレイスフィーノ19ネクスティダブルセットと同じです。

カラーラインナップ



ミストシルバー



ステンシルバー



積算表をWEBで
ご確認いただけます。



- モノ16
- クラスト19
- グレイス
ブライト16
- グレイス
フィーノ19**
- グレイス
ノーヴァ19
- ウインクス22
- ウインクス
シェルフ
- ルブラン22
- ナルティ25
- ウッティ
レジオス25
- ウッティ28
- ラグレス33
- ローレット
木目25
- コルティナ
- フィット
アーキ
- コルーナII
- グレイス11
- ブルーレ

カーテンレール/ミストシルバー A キャップ

グレイスフィーノ19

ラインナップ

ミストシルバー

A キャップ

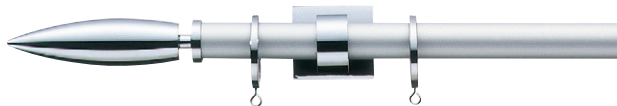

C キャップ



D キャップ



ステンシルバー

A キャップ

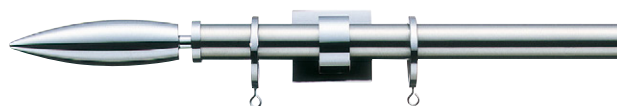

C キャップ



D キャップ



ネクスティダブルセット

ミストシルバー ネクスティダブル Aセット



ポールダブルセット

ミストシルバー ポールダブル Aセット



※ポールダブルセットの窓側レールのキャップはDキャップになります。

ネクスティダブルセットカラー対応表

グレイスフィーノ 19	ネクスティ
ミストシルバー	ミストシルバー
ステンシルバー	ミストシルバー

ポール断面図 (単位: mm)

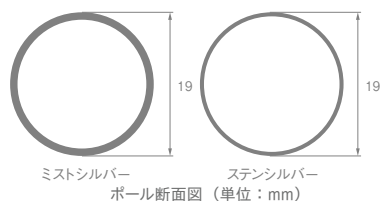

ミストシルバー ステンシルバー
ポール断面図 (単位: mm)

コーディネートアクセサリー



ミストシルバー



シルバー

ふさかけフィーノ (1,290円/コ)

詳細 P.265



シルバー

アームホルダー B (8,530円/コ)

詳細 P.272



ホワイト



シルバー

タッセルES80 (6,800円/本)

詳細 P.291

特長

快適なカーテン操作を実現



■リングランナー

ヒートン部分が自由に回転するので、カーテンのヒダを正面に向けてきれいに納めることができます。

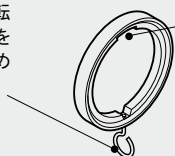

特殊形状インナーリングでリングが乱れず正面を向いて並びます。

■エンドリングランナー

リングランナーの脱落を防止。



工具を使わずに簡単に固定できます

■ブラケットの固定方法

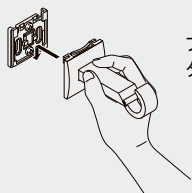

ブラケットベースを取付けた後はすべてワンタッチで簡単・確実に取付けできます。

■キャップの固定方法



1. ボールにキャップを差し込む

工具を使わず、キャップをボールに差し込み、回すだけで固定できます。

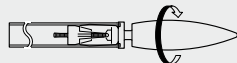

2. 固くなるまで回す

■ポールの固定方法



ポールの固定に工具が不要なワンタッチ方式を採用しました。

ポールをブラケットの手前側、斜め下方向に回転させる

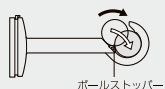

ポールストッパー

あらゆる場所に施工可能なトータルデザイン



■Dキャップ

袖壁が小さい窓や片壁面でもぴったり施工でき、横からの光漏れを抑えます。



■Cキャップ

エアコンの設置場所など、スペースのない場所でも取付けが可能。コンパクトなデザインキャップです。



施工性を考慮したブラケットを採用

■縦2本止めの場合

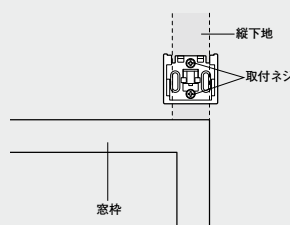

■横2本止めの場合

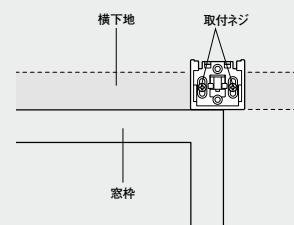

モノ16

クラスト19

グレイス
ブライト16

グレイス
フィノ19

グレイス
ノーヴァ19

ヴィンクス22

ヴィンクス
シェルフ

ルブラン22

ノルティ25

ウッティ
レジオス25

ウッティ28

ラグレス33

ローレット
木目25

コルティナ

フィット
アーキ

コーナナII

グレイス11

ブルーレ

価格

シングルセット							
グレイスフィーノ19 シングル							
サイズ	カラー	Aセット		Cセット		Dセット	セット内容
		JANコード	価格	JANコード	価格		
2.10m	ミストシルバー	528625	24,900	528700	24,900	528748	・ポール2.10m1本 ・エンドリングランナー2コ ・シングルブラケット3コ
	ステンシルバー	528649		528724			
3.10m	ミストシルバー	826851	32,400	826974	32,400	827032	・ポール1.55m2本 ・リングランナー30コ ・キャップ2コ
	ステンシルバー	826882		827001			

ダブルセット							
グレイスフィーノ19 ネク스티ダブル							
サイズ	カラー	Aセット		Cセット		Dセット	セット内容
		JANコード	価格	JANコード	価格		
2.10m	ミストシルバー	528946	30,000	529028	30,000	529066	・ポール2.10m1本 ・エンドリングランナー2コ ・GNダブルブラケット3コ ・ネク스티ランナー18コ ・ネク스티キャップ2コ
	ステンシルバー	528960		529042			
3.10m	ミストシルバー	826875	39,700	826998	39,700	827056	・ポール1.55m2本 ・リングランナー30コ ・キャップ2コ ・ネクスティレール1.50m2本 ・ネク스티ランナー28コ ・ネク스티キャップ2コ ・ネクスティ用ジョイントカバー1枚
	ステンシルバー	826905		827025			

※ネク스티ダブルセット2.10mの場合、中間にGNダブルブラケットを必ずご使用ください。
 ※ステンシルバーの場合、ネクスティレール、部品はミストシルバーになります。
 ※取付ネジは装飾レールのブラケット用にナベφ3.5×35、機能性レールのブラケット用にナベφ3.5×25が付属しています。

グレイスフィーノ19 ポールダブル							
サイズ	カラー	Aセット		Cセット		Dセット	セット内容
		JANコード	価格	JANコード	価格		
2.10m	ミストシルバー	528786	41,500	528861	41,500	528908	・ポール2.10m2本 ・エンドリングランナー4コ ・ダブルブラケット3コ
	ステンシルバー	528809		528885			
3.10m	ミストシルバー	826868	56,500	826981	56,500	827049	・ポール1.55m4本 ・リングランナー60コ ・キャップ4コ(窓側はDキャップ)
	ステンシルバー	826899		827018			

グレイスフィーノ19 ポール							
カラー	サイズ	1.20m		2.10m		3.10m (1.55m×2本)	
		JANコード	価格	JANコード	価格	JANコード	価格
ミストシルバー		528304	3,200	528311	4,400	844442	8,300
ステンシルバー		528342		528359		844459	

グレイスフィーノ19 部品						
商品名	カラー	JANコード	単価	箱詰数量	箱詰価格	
					単価	箱詰価格
リングランナー (整列リングランナー) 内径33mm 外径38mm	シルバー	528458	1,800	1袋 (5コ入)	1,800	1,800
エンドリングランナー (ストップ機構付リングランナー) ※エンドリングランナーは、 カーテン端部のストップとし て必ずご使用ください。	シルバー	528465	800	1組 (2コ入)	800	800
キャップA	シルバー	528380	2,200	1コ	2,200	2,200
キャップC	シルバー	528403	2,200	1コ	2,200	2,200
キャップD	シルバー	528410	1,500	1コ	1,500	1,500

価格

グレイスフィーノ19 部品

商品名	カラー	JANコード	単価	箱詰数量	箱詰価格
シングルブラケット	シルバー	528427	2,700	1コ	2,700
ダブルブラケット	シルバー	528441	3,100	1コ	3,100
GNダブルブラケット	シルバー	528434	3,100	1コ	3,100

製品と仕上げ

部品名	素材	仕上げ
ポールミストシルバー	アルミニウム押出型材	エッチングアルマイト
ポールステンシルバー	ステンレス巻き鋼管	ヘアライン
リングランナー	真鍮、ポリアセタール樹脂、ステンレス	スズコバルトメッキ
エンドリングランナー	真鍮、ポリカーボネート樹脂、ステンレス	スズコバルトメッキ
キャップ	亜鉛ダイカスト	ニッケルクロムメッキ
ブラケット	亜鉛ダイカスト	ニッケルクロムメッキ

取付寸法図／キャップ寸法図 (単位：mm) ※ドレープ・レース側ともにAフック仕様となります。

● 正面付

〈縦2本止めの場合〉

シングルブラケット付 (ブラケット幅=44mm)

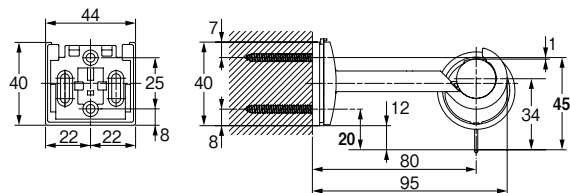

ダブルブラケット付 (ブラケット幅=44mm)

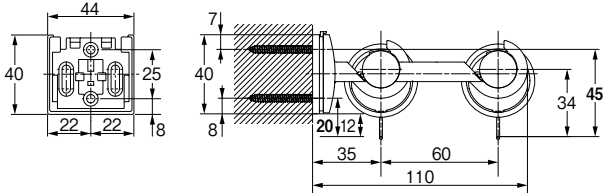

GNダブルブラケット付 (ブラケット幅=44mm)

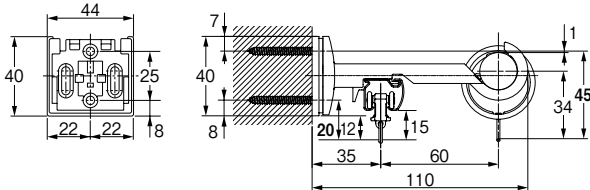

● キャップ

キャップA

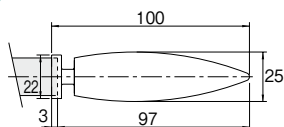

キャップC

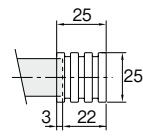

キャップD

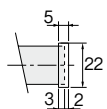

● ブラケット

平面図

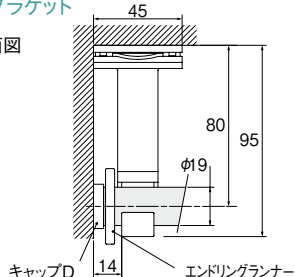

正面図

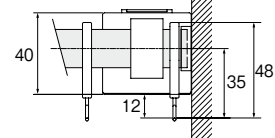

※片壁面の入隅部分に正面付した場合の取付寸法図です。壁面にブラケットを寄せて取付け、キャップDとリングランナーをセットしてください。カーテンの光漏れを抑えてスッキリと納めることができます。

ブラケット取付間隔とカーテン許容荷重

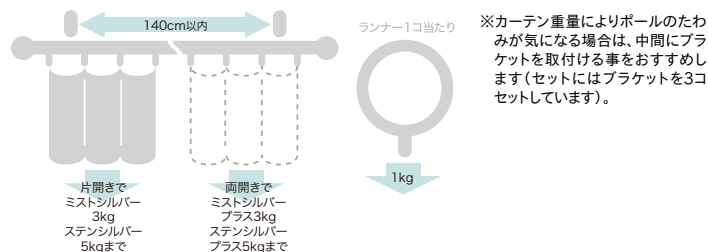

モノ16

クラスト19

グレイス

ブライト16

グレイス

フィーノ19

グレイス

ノーヴァ19

ウィンクス22

ウィンクス

シェルフ

ルブラン22

ノルティ25

ウッティ

レジオス25

ウッティ28

ラグレス33

ローレット

木目25

コルティナ

フィット

アーキ

コルーナII

グレイス11

ブルーレ

グレイスノーヴァ19

レール **カット** レールカットにつきましては P.535 をご覧ください。

スタイリッシュなデザインが
いつまでも古びない上質感



ダークマホガニー C キャップ

参考見積例 2.10m基準

単位:円(税別)

キャップ	カラー	シングル正面付	ダブル正面付	ネクスティダブル正面付
B	ホワイトグレイ			
C	ウォールナット	33,100	54,100	38,200
D	ダークマホガニー	27,900	48,900	33,000

使用部品 シングル付 : グレイスノーヴァ19シングルセットと同じです。
 ダブル付 : グレイスノーヴァ19ダブルセットと同じです。
 ネクスティダブル付 : グレイスノーヴァ19ネクスティダブルセットと同じです。

カラーラインナップ



ホワイトグレイ



ウォールナット



ダークマホガニー



積算表をWEBで
ご確認いただけます。



モノ16

クラスト19

グレイス
ブライト16

グレイス
フィーノ19

グレイス
ノーヴァ19

ヴィンクス22

ヴィンクス
シエルフ

ルブラン22

ナルティ25

ウッティ
レジオス25

ウッティ28

ラグレス33

ローレット
木目25

コルティナ

フィット
アーキ

コルーナII

グレイス11

ブルーレ

カーテンレール/ダークマホガニー Bキャップ

グレイスノーヴァ19

ラインナップ

ホワイトグレイン

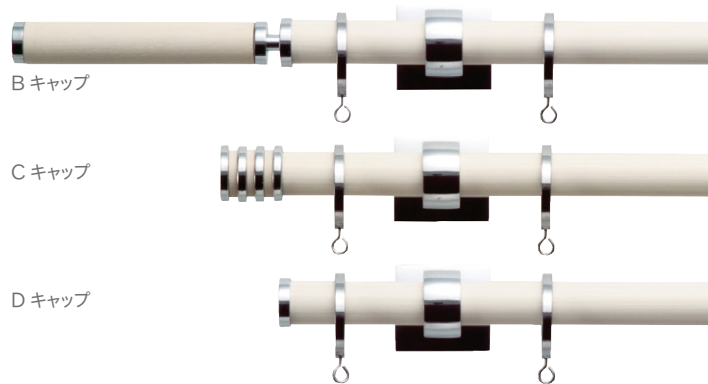

ウォールナット



ダークマホガニー



ネクスティダブルセット

ダークマホガニー ネクスティダブル Cセット



ポールダブルセット

ダークマホガニー ポールダブル Cセット



ネクスティダブルセットカラー対応表

グレイスノーヴァ 19	ネクスティ
ホワイトグレイン	ホワイトグレイン
ウォールナット	ウォールナット
ダークマホガニー	ダークマホガニー

ポール断面図 (単位: mm)



※ポールダブルセットの窓側レールのキャップはDキャップになります。

※キャップB・Cは天然木を使用しているため、色が多少異なる場合があります。

コーディネートアクセサリ



ホワイトグレイン ウォールナット ダークマホガニー

ふさかけノーヴァ (1,610円/コ)

詳細 P.264



ホワイトグレイン ウォールナット ダークマホガニー

アームホルダー C (8,530円/コ)

詳細 P.273



ホワイト アイボリー パープル ブラウン ブラック

タッセルAS70 (5,200円/本)

詳細 P.289

特長

快適なカーテン操作を実現



■リングランナー

ヒートン部分が自由に回転するので、カーテンのヒダを正面に向けてきれいに納めることができます。

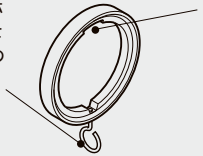

特殊形状のインナーリングでリングが乱れず正面をむいて並びます。

■エンドリングランナー

リングランナーの脱落を防止。



あらゆる場所に施工可能なトータルデザイン



■Dキャップ

袖壁が小さい窓や片壁面でもびったり施工でき、横からの光漏れを抑えます。



■Cキャップ

エアコンの設置場所など、スペースのない場所でも取付けが可能。コンパクトなデザインキャップです。



工具を使わずに簡単に固定できます

■ブラケットの固定方法

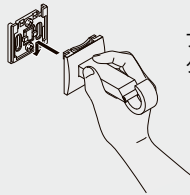

ブラケットベースを取付けた後はすべてワンタッチで簡単・確実に取付けできます。

■キャップの固定方法



1. ボールにキャップを差し込む

工具を使わず、キャップをボールに差し込み、回すだけで固定できます。

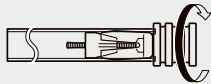

2. 固くなるまで回す

■ポールの固定方法



ポールをブラケットの手前側、斜め下方向に回転させる

ポールの固定に工具が不要なワンタッチ方式を採用しました。

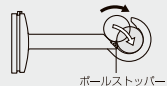

ポールストッパー

施工性を考慮したブラケットを採用

■縦2本止めの場合

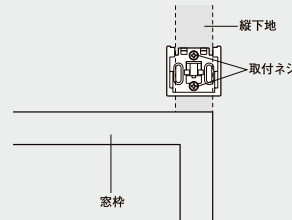

■横2本止めの場合

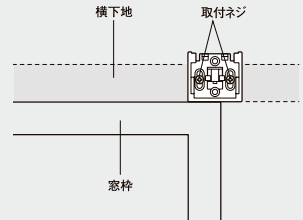

モノ16

クラスト19

グレイス
ブライト16

グレイス
フィーノ19

グレイス
ノーヴァ19

ヴィンクス22

ヴィンクス
シェルブ

ルブラン22

ノルティ25

ウッティ
レジオス25

ウッティ28

ラグレス33

ローレット
木目25

コルティナ

フィット
アーキ

コーナーII

グレイス11

ブルーレ

価格

シングルセット								
グレイスノーヴァ19 シングル								
箱詰数量/1セット 単位：円(税別)								
サイズ	カラー	Bセット		Cセット		Dセット	セット内容	
		JANコード	価格	JANコード	価格			JANコード
2.10m	ホワイトグレイ	545646		545707		545769	・ポール2.10m1本 ・エンドリングランナー2コ ・シングルブラケット3コ ・リングランナー20コ ・キャップ2コ ・取付ネジ	
	ウォールナット	545660	33,100	545721	33,100	545783		27,900
	ダークマホガニー	545684		545745		545806		
3.10m	ホワイトグレイ	827155		827247		827339	・ポール1.55m2本 ・リングランナー30コ ・キャップ2コ ・取付ネジ ・ジョイント1コ ・エンドリングランナー2コ ・シングルブラケット3コ	
	ウォールナット	827186	40,500	827278	40,500	827360		35,300
	ダークマホガニー	827216		827308		827391		

ダブルセット								
グレイスノーヴァ19 ネクスティダブル								
箱詰数量/1セット 単位：円(税別)								
サイズ	カラー	Bセット		Cセット		Dセット	セット内容	
		JANコード	価格	JANコード	価格			JANコード
2.10m	ホワイトグレイ	563053		563114		563176	・ポール2.10m1本 ・キャップ2コ ・ネクスティランナー18コ ・取付ネジ ・リングランナー20コ ・GNダブルブラケット3コ ・ネクスティマグネットランナー1組 ・ネクスティキャップ2コ ・エンドリングランナー2コ ・ネクスティレール2.00m1本 ・ネクスティキャップ2コ	
	ウォールナット	563039	38,200	563091	38,200	563152		33,000
	ダークマホガニー	563046		563107		563169		
3.10m	ホワイトグレイ	827179		827261		827353	・ポール1.55m2本 ・エンドリングランナー2コ ・ネクスティレール1.50m2本 ・ネクスティマグネットランナー1組 ・ネクスティジョイントカバー1枚 ・ジョイント1コ ・キャップ2コ ・ネクスティシングルブラケット2コ ・ネクスティキャップ2コ ・取付ネジ ・リングランナー30コ ・GNダブルブラケット3コ ・ネクスティランナー28コ ・ネクスティジョイント1コ	
	ウォールナット	827209	47,800	827292	47,800	827384		42,600
	ダークマホガニー	827230		827322		827414		

※ネクスティダブルセット2.10mの場合、中間にGNダブルブラケットを必ずご使用ください。
 ※取付ネジは装飾レールのブラケット用にナベφ3.5×35、機能性レールのブラケット用にナベφ3.5×25が付属しています。

グレイスノーヴァ19 ポールダブル								
箱詰数量/1セット 単位：円(税別)								
サイズ	カラー	Bセット		Cセット		Dセット	セット内容	
		JANコード	価格	JANコード	価格			JANコード
2.10m	ホワイトグレイ	545820		545882		545943	・ポール2.10m2本 ・エンドリングランナー4コ ・ダブルブラケット3コ ・リングランナー40コ ・キャップ4コ(窓側はDキャップ) ・取付ネジ	
	ウォールナット	545844	54,100	545905	54,100	545967		48,900
	ダークマホガニー	545868		545929		545981		
3.10m	ホワイトグレイ	827162		827254		827346	・ポール1.55m4本 ・リングランナー60コ ・キャップ4コ(窓側はDキャップ) ・取付ネジ ・ジョイント2コ ・エンドリングランナー4コ ・ダブルブラケット3コ	
	ウォールナット	827193	68,900	827285	68,900	827377		63,700
	ダークマホガニー	827223		827315		827407		

グレイスノーヴァ19 ポール						
単位：円(税別)						
サイズ	1.20m(受注生産品)	2.10m		3.10m(1.55m×2本)		
カラー	JANコード	価格	JANコード	価格	JANコード	価格
ホワイトグレイ	545493		545509		844466	
ウォールナット	545523	7,600	545530	8,800	844473	12,600
ダークマホガニー	545554		545561		844480	

グレイスノーヴァ19 部品						
単位：円(税別)						
商品名	カラー	JANコード	単価	箱詰数量	箱詰価格	
リングランナー (整列リングランナー) ※1 内径33mm 外径38mm	シルバー	528458	1,800	1袋 (5コ入)	1,800	
エンドリングランナー (ストップ機構付リングランナー) ※1 ※カーテン端部のストップとして 必ずご使用ください。	シルバー	528465	800	1組 (2コ入)	800	
キャップB	ホワイトグレイ	545585				
	ウォールナット	545592	4,100	1コ	4,100	
	ダークマホガニー	545608				
キャップC	ホワイトグレイ	545615				
	ウォールナット	545622	4,100	1コ	4,100	
	ダークマホガニー	545639				
キャップD ※1	シルバー	528410	1,500	1コ	1,500	
シングルブラケット ※1	シルバー	528427	2,700	1コ	2,700	
ダブルブラケット ※1	シルバー	528441	3,100	1コ	3,100	
GN ダブルブラケット ※1	シルバー	528434	3,100	1コ	3,100	
ジョイント ※1 ※グレイスフィーノ19ジョイント (ミストシルバー用)と同じです。	-	528472	730	1コ	730	
キャップ一体型 リターン金具(1コ入)	共通	786919	130	1コ	130	

※1 グレイスフィーノ19と共通部品です。

製品と仕上げ

部品名	素材	仕上げ
ポール	アルミニウム押出形材	オレフィン系樹脂被膜フィルムラッピング
リングランナー	真鍮、ポリアセタール樹脂、ステンレス	スズコバルトメッキ
エンドリングランナー	真鍮、ポリカーボネート樹脂、ステンレス	スズコバルトメッキ
キャップ	B	ホワイトグレイン
	C	天然木・亜鉛ダイカスト
	D	亜鉛ダイカスト
ブラケット	亜鉛ダイカスト	ニッケルクロムメッキ

ブラケット取付間隔とカーテン許容荷重

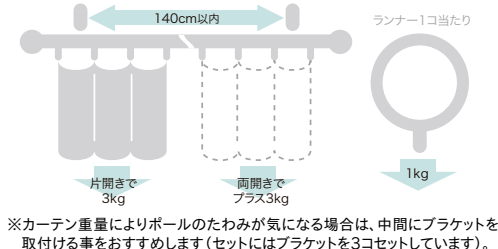

取付寸法図／キャップ寸法図 (単位：mm) ※ドレープ・レース側ともにAフック仕様となります。

●正面図
〈縦2本止めの場合〉

シングルブラケット付 (ブラケット幅=44mm)

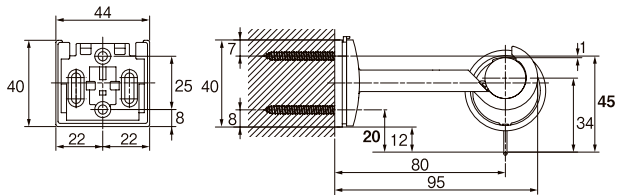

ダブルブラケット付 (ブラケット幅=44mm)

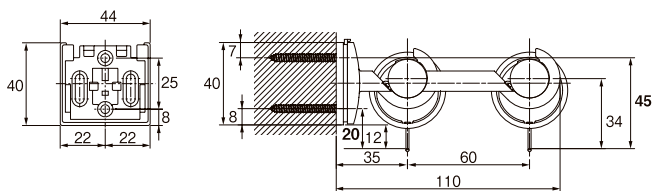

GNダブルブラケット付 (ブラケット幅=44mm)

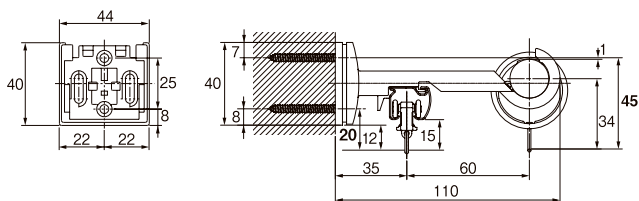

〈横2本止めの場合〉

リングランナー 内径33mm 外径38mm

シングルブラケット付 (ブラケット幅=44mm)

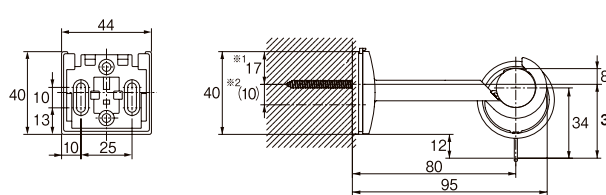

ダブルブラケット付 (ブラケット幅=44mm)

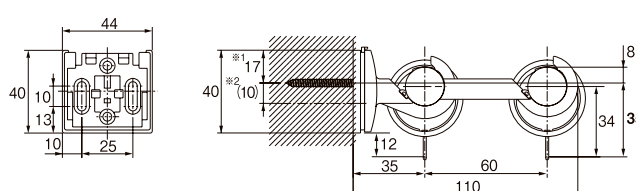

GNダブルブラケット付 (ブラケット幅=44mm)

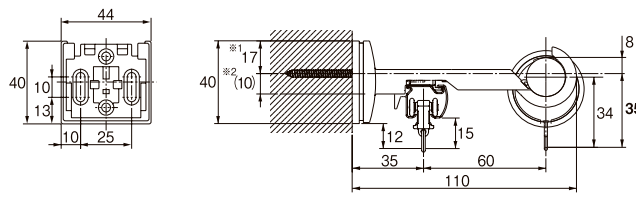

※1 この寸法は横下地用の長穴の最上部に取り付けた場合です。
 ※2 ()内の寸法は横下地用の長穴の調整可能寸法です。

●キャップ

キャップB

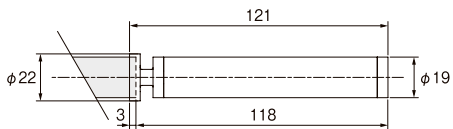

キャップC

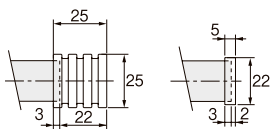

キャップD

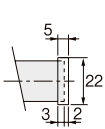

●ブラケット

平面図

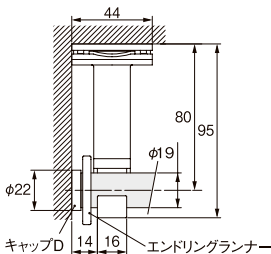

正面図

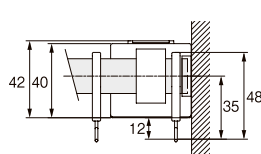

※片壁面の入隅部分に正面付した場合の取付寸法図です。壁面にブラケットを寄せて取付け、キャップDとリングランナーをセットしてください。カーテンの光漏れを抑えてスッキリと納めることができます。

- モノ16
- クラスト19
- グレイスブライト16
- グレイスファイブ19
- グレイスノーヴァ19
- ヴィンクス22
- ヴィンクスシェルフ
- ルブラン22
- ノルティ25
- ウッティレジオス25
- ウッティ28
- ラグレス33
- ローレット木目25
- コルティナ
- フィットアーキ
- コルーナII
- グレイス11
- ブルーレ

ヴィンクス 22

※シングルのみ

 ブラケット
スルー

 天井付
対応可能

 窓サイズ3m以上
対応可能

レール **カット** レールカットにつきましては P.535 をご覧ください。

ヴィンテージミックスで作る自由な空間



オーク&ブラック A キャップ

参考見積例 2.10m基準

単位:円(税別)

キャップ	カラー	シングル 正面付	ネクスティ ダブル正面付	ブラケット スルーシングル 正面付	ブラケット スルーダブル 正面付
A	オーク&ブラック	21,900	27,400	25,500	31,000
	チェリー&ブラック				
	ウォールナット&ブラック				
B	ホワイトグレイン&ブラック	21,100	26,600	24,700	30,200
	オーク&ラテホワイト				
	チェリー&ラテホワイト				
	ウォールナット&ラテホワイト				
	ホワイトグレイン&ラテホワイト				

使用部品 シングル付け:ヴィンクス22シングルセットと同じです。
 ネクスティダブル付け:ヴィンクス22ネクスティダブルセットと同じです。
 ブラケットスルーシングル付け:ヴィンクス22ブラケットスルーシングルセットと同じです。
 ブラケットスルーネクスティダブル付け:ヴィンクス22ブラケットスルーネクスティダブルセットと同じです。

カラーラインナップ



オーク



チェリー



ウォールナット



ホワイトグレイン



積算表をWEBで
ご確認いただけます。



カーテンレール/ウォールナット & ブラック Bキャップ

3シーターソファ/マスターウォール (MONO アームソファ MNSO-AM3S220-WN)
 リビングテーブル/マスターウォール (DANISH ローリビングテーブル DNLT4530-WN)
 サイドテーブル/マスターウォール (PEG サイドテーブル PGST49-MP-WN)

- モノ16
- クラスト19
- グレイス
ブライト16
- グレイス
フィーノ19
- グレイス
ノーヴァ19
- ウィンクス22
- ウィンクス
シェルフ
- ルブラン22
- ノルティ25
- ウッティ
レジオス25
- ウッティ28
- ラグレス33
- ローレット
木目25
- コルティナ
- フィット
アーキ
- コーナーII
- グレイス11
- ブルーレ



カーテンレール/オーク & ラテホワイト Aキャップ
 タッセル/BC75 コットンホワイト

3シーターソファ/カンディハウス (YUKAR LUX ソファ 200)
 オットマン/カンディハウス (YUKAR LUX オットマン 95)
 リビングテーブル/カンディハウス (YUKAR LUX 丸テーブルφ85)

ヴィンクス22

ラインナップ

A キャップ

オーク & ブラック



チェリー & ブラック



ウォールナット & ブラック



ホワイトグレイン & ブラック



B キャップ

オーク & ブラック



チェリー & ブラック



ウォールナット & ブラック



ホワイトグレイン & ブラック



ブラック部品組み合わせで、ブルックリンからラスティックまで

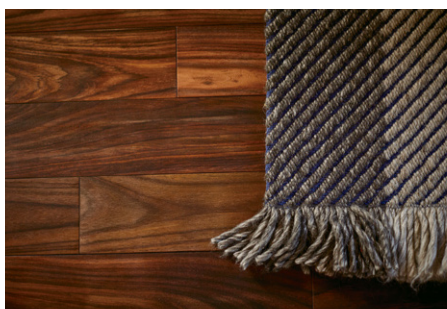

コーディネートアクセサリー



ブラック

ラテホワイト

ふさかけヴィンクス
(1,090円/コ)
詳細 P.262



ブラック

ラテホワイト

ふさかけレント
(1,090円/コ)
詳細 P.262



ブラック



グレー

タッセルPC80
(7,100円/本)
詳細 P.282



アイボリー



コットングレー



コットンベージュ

タッセルBC75
(7,000円/本)
詳細 P.286



コットンホワイト

A キャップ

オーク & ラテホワイト



チェリー & ラテホワイト



ウォールナット & ラテホワイト



ホワイトグレイン & ラテホワイト



B キャップ

オーク & ラテホワイト



チェリー & ラテホワイト



ウォールナット & ラテホワイト



ホワイトグレイン & ラテホワイト



ホワイト部品組み合わせで、スカンジナビアンからシャビーシックまで



デザイン・カラーはそのままに
ブラケットスルータイプも選べます。

ネクスティダブルセット

オーク & ブラック ネクスティダブル A セット



ブラケットスルー シングルセット

オーク & ブラック シングル A セット



ネクスティダブルセットカラー対応表

ヴィンクス 22		ネクスティ
ボールカラー	部品カラー	
オーク	ブラック	ブラック
チェリー		
ウォールナット		
ホワイトグレイン		
オーク	ラテホワイト	プレーンホワイト
チェリー		
ウォールナット		
ホワイトグレイン		

ボール断面図 (単位: mm)

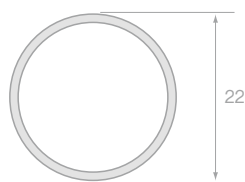

ブラケットスルー ネクスティダブルセット

オーク & ブラック ネクスティダブル A セット



※ブラケットスルーの特長についてはP.159をご覧ください。

モノ16

クラスト19

グレイス
ブライト16

グレイス
フィーノ19

グレイス
ノーヴァ19

ヴィンクス22

ヴィンクス
シェルブ

ルブラン22

ノルティ25

ウッティ
レジオス25

ウッティ28

ラグレス33

ローレット
木目25

コルティナ

フィット
アーキ

コルーナII

グレイス11

ブルーレ

インダストリアルな空間を印象付ける金型鋳物

機能美を活かしたインダストリアルデザイン。

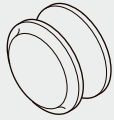

コンパクトの中に個性を持たせたデザインキャップ

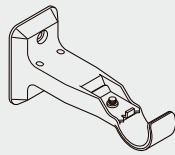

ハードになりすぎないフォルム

金属部品と調和する木目調ポール



家具や建材によく使われる樹種の3色に加え、なじみやすいホワイトグレインをラインナップ。ブラックとホワイトの部品カラーとの組み合わせで、幅広いインテリアに対応できるヴィンテージミックスをご提案します。

快適なカーテン操作を実現

■リングランナー

ヒートン部分が自由に回転するので、カーテンのヒダを正面に向けてきれいに納めることができます。



特殊インナーリングでリングが乱れず正面を向いて並びます。

■エンドリングランナー

リングランナーの脱落を防止。



コンパクトなBキャップ



袖壁が小さい窓や、エアコンの設置場所など、スペースのない場所でも取付けが可能なキャップデザインです。

天井付シングルブラケット

小壁が小さい窓やハイサッシ窓にも天井付シングルブラケットを使って取付可能です。天井からカーテンを吊ることで、窓が大きく感じられ、天井も高く見せることができます。



カーテンポールを使ったディスプレイ

シンプルなデザインのため、カーテンを吊り下げる以外にも空間を彩るディスプレイ用のポールとしてもお使いいただけます。

※許容荷重以内のものを掛けてください。 [詳細](#) ▶ P.162



ふさかけを使ったディスプレイ

ふさかけヴィンクスをものかけフックとして使うこともできます。

※ふさかけヴィンクスの許容荷量は1kgです。



ブラック

ラテホワイト

ふさかけヴィンクス

[詳細](#) ▶ P.262



ブラケットスルー機構 (特許出願中) でワイドサッシにも対応

ブラケットスルー機構を採用。ブラケットの取付け位置にかかわらず、カーテンを操作することができるので、大開口の窓にも対応できます。ジョイントを使用して、ご希望の長さでご使用ください。

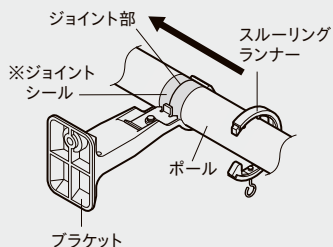

ブラケットスルー機構をご使用の際は専用のリングランナーをお使いください。カーテンのたまり側にはエンドリングランナーをお使いください。リングランナーの脱落を防止します。

- ※ブラケットスルー機構でご使用の場合もブラケット取付間隔とカーテン許容荷重は変わりません。(P.162参照)
- ※ブラケットは180cm以内の間隔で取付けてください。
- ※カーテン許容荷重は片開きで5kgまで、両開きでプラス5kgまでとなります。
- ※ボールをジョイントする場合は、ボールのジョイント部に必ずジョイントシールを覆うように貼ってください。ジョイントシールを貼らないと、スルーリングランナーの走行に支障をきたす恐れがあります。

〈両開きの場合〉

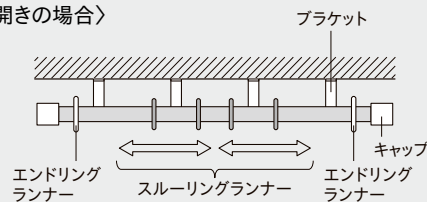

〈片開き(左寄せ)の場合〉

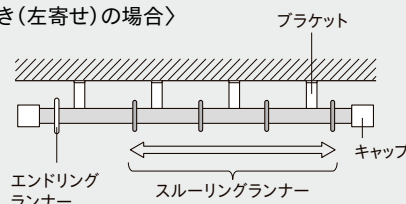

ブラケットスルー機構のメリット

ブラケットスルー機構を使用することで、どんな窓でも自由にカーテンをレイアウトできます。

ワイドスパンへの提案例

開口部を大きく見せて明るいリビングに

- 通常のリングランナー式の場合
- ブラケットスルー機構の場合

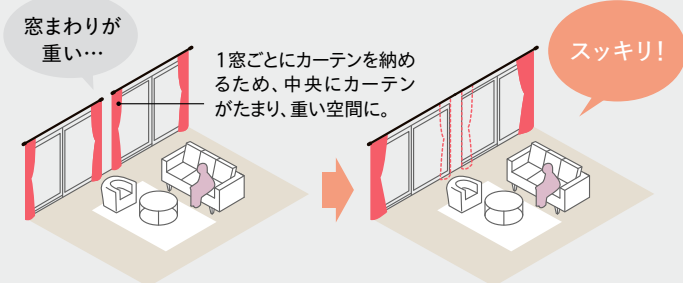

レール1本にして両側にカーテンを納められるため、スッキリとキレイに窓を演出できます。

片側に障害物がある窓への提案例

窓近くの障害物をさけてカーテンを開閉できます

- 通常のリングランナー式の場合
- ブラケットスルー機構の場合

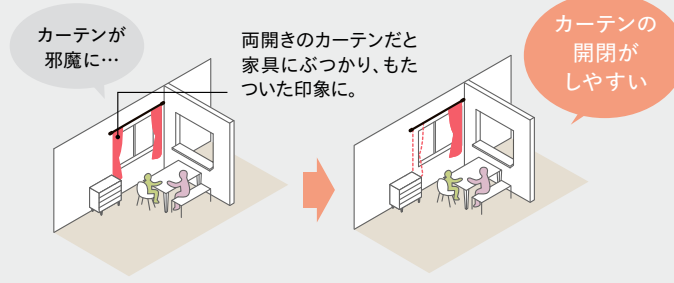

片開きにするだけで、窓近くに配置した家具などを気にせず、カーテンの操作をすることができます。

間仕切りとしての提案例



天井付シングルブラケットと、スルーリングランナーの組み合わせ。広い空間の間仕切りとしてもお使いいただけます。

カーテンレール/ホワイトグレイ & ラテホワイト A キャップ

モノ16

クラスト19

グレイス
ブライト16

グレイス
フィノ19

グレイス
ノーヴァ19

ヴィンクス22

ヴィンクス
シェルフ

ルブラン22

ノルティ25

ウッティ
レジオス25

ウッティ28

ラグレス33

ローレット
木目25

コルティナ

フィット
アーキ

コーナナII

グレイス11



ブルーレ

価格

シングルセット

ヴィンクス22 シングル正面付



箱詰数量/1セット 単位：円(税別)

サイズ	カラー	Aセット 		Bセット 		セット内容
		JANコード	価格	JANコード	価格	
1.20m	オーク&ブラック	881409	16,700	881881	15,900	<ul style="list-style-type: none"> ●ボール 1.20m=1.20m1本 2.10m=2.10m1本 3.10m=1.55m2本 ●キャップ2コ ●リングランナー 1.20m=10コ 2.10m=20コ 3.10m=30コ ●エンドリングランナー1組 ●シングルブラケット 1.20m=2コ 2.10m=2コ 3.10m=3コ ●取付ネジ <3.10mのみ> ●ジョイント1コ
	チェリー&ブラック	881461		881898		
	ウォールナット&ブラック	881522		882000		
	ホワイトグレイ&ブラック	881348		881829		
	オーク&ラテホワイト	881645		882123		
	チェリー&ラテホワイト	881706		882185		
	ウォールナット&ラテホワイト	881768		882246		
	ホワイトグレイ&ラテホワイト	881584		882062		
2.10m	オーク&ブラック	881416	21,900	881898	21,100	
	チェリー&ブラック	881478		881959		
	ウォールナット&ブラック	881539		882017		
	ホワイトグレイ&ブラック	881355		881836		
	オーク&ラテホワイト	881652		882130		
	チェリー&ラテホワイト	881713		882192		
	ウォールナット&ラテホワイト	881775		882253		
	ホワイトグレイ&ラテホワイト	881591		882079		
3.10m	オーク&ブラック	881423	31,200	881904	30,400	
	チェリー&ブラック	881485		881966		
	ウォールナット&ブラック	881546		882024		
	ホワイトグレイ&ブラック	881362		881843		
	オーク&ラテホワイト	881669		882147		
	チェリー&ラテホワイト	881720		882208		
	ウォールナット&ラテホワイト	881782		882260		
	ホワイトグレイ&ラテホワイト	881607		882086		

ダブルセット

ヴィンクス22 ネクスティダブル正面付

箱詰数量/1セット 単位：円(税別)

サイズ	カラー	Aセット 		Bセット 		セット内容
		JANコード	価格	JANコード	価格	
1.20m	オーク&ブラック	881430	20,900	881911	20,100	<ul style="list-style-type: none"> ●ボール 1.20m=1.20m1本 2.10m=2.10m1本 3.10m=1.55m2本 ●キャップ2コ ●リングランナー 1.20m=10コ 2.10m=20コ 3.10m=30コ ●エンドリングランナー1組 ●Nダブルブラケット 1.20m=2コ 2.10m=2コ 3.10m=3コ ●ネクスティシングルブラケット 2.10m=1コ 3.10m=2コ ●ネクスティレール 1.20m=1.10m1本 2.10m=2.00m1本 3.10m=1.50m2本 ●ネクスティキャップストップ2コ ●ネクスティランナー 1.20m=9コ 2.10m=18コ 3.10m=28コ ●ネクスティサイドマグネットランナー 1コ(1.20mのみ) ●ネクスティマグネットランナー 2.10m=1組 3.10m=1組 ●取付ネジ <3.10mのみ> ●ヴィンクス22用ジョイント1コ ●ネクスティ用ジョイント1コ ●ネクスティ用ジョイントカバー1コ
	チェリー&ブラック	881492		881973		
	ウォールナット&ブラック	881553		882031		
	ホワイトグレイ&ブラック	881379		881850		
	オーク&ラテホワイト	881676		882154		
	チェリー&ラテホワイト	881737		882215		
	ウォールナット&ラテホワイト	881799		882277		
	ホワイトグレイ&ラテホワイト	881614		882093		
2.10m	オーク&ブラック	881447	27,400	881928	26,600	
	チェリー&ブラック	881508		881980		
	ウォールナット&ブラック	881560		882048		
	ホワイトグレイ&ブラック	881386		881867		
	オーク&ラテホワイト	881683		882161		
	チェリー&ラテホワイト	881744		882222		
	ウォールナット&ラテホワイト	881805		882284		
	ホワイトグレイ&ラテホワイト	881621		882109		
3.10m	オーク&ブラック	881454	39,300	881935	38,500	
	チェリー&ブラック	881515		881997		
	ウォールナット&ブラック	881577		882055		
	ホワイトグレイ&ブラック	881393		881874		
	オーク&ラテホワイト	881690		882178		
	チェリー&ラテホワイト	881751		882239		
	ウォールナット&ラテホワイト	881812		882291		
	ホワイトグレイ&ラテホワイト	881638		882116		

※ネクスティレール、ネクスティ部品は、ヴィンクス22の部品カラーがブラックの場合はブラック、ラテホワイトの場合はプレーンホワイトになります。

※取付ネジは装飾レールのブラケット用にナベφ3.5×35、機能性レールブラケット用にナベφ3.5×25が付属しています。

ブラケットスルーシングルセット

ヴィンクス22 ブラケットスルーシングル正面付

箱詰数量/1セット 単位：円(税別)

サイズ	カラー	Aセット		Bセット		セット内容
		JANコード	価格	JANコード	価格	
1.20m	オーク&ブラック	882369	18,500	882840	17,700	<ul style="list-style-type: none"> ●ボール 1.20m=1.20m1本 2.10m=2.10m1本 3.10m=1.55m2本 ●キャップ2コ ●スルーリングランナー 1.20m=10コ 2.10m=20コ 3.10m=30コ ●エンドリングランナー1組 ●シングルブラケット 1.20m=2コ 2.10m=2コ 3.10m=3コ ●取付ネジ <3.10mのみ> ●ジョイント1コ ●ジョイントシール1枚
	チェリー&ブラック	882420		882901		
	ウォールナット&ブラック	882482		882963		
	ホワイトグレイ&ブラック	882307		882789		
	オーク&ラテホワイト	882604		883083		
	チェリー&ラテホワイト	882666		883144		
	ウォールナット&ラテホワイト	882727		883205		
ホワイトグレイ&ラテホワイト	882543	883021				
2.10m	オーク&ブラック	882376	25,500	882857	24,700	
	チェリー&ブラック	882437		882918		
	ウォールナット&ブラック	882499		882970		
	ホワイトグレイ&ブラック	882314		882796		
	オーク&ラテホワイト	882611		883090		
	チェリー&ラテホワイト	882673		883151		
	ウォールナット&ラテホワイト	882734		883212		
ホワイトグレイ&ラテホワイト	882550	883038				
3.10m	オーク&ブラック	882383	36,700	882864	35,900	
	チェリー&ブラック	882444		882925		
	ウォールナット&ブラック	882505		882987		
	ホワイトグレイ&ブラック	882321		882802		
	オーク&ラテホワイト	882628		883106		
	チェリー&ラテホワイト	882680		883168		
	ウォールナット&ラテホワイト	882741		883229		
ホワイトグレイ&ラテホワイト	882567	883045				

ブラケットスルーダブルセット

ヴィンクス22 ブラケットスルーダブル正面付

箱詰数量/1セット 単位：円(税別)

サイズ	カラー	Aセット		Bセット		セット内容
		JANコード	価格	JANコード	価格	
1.20m	オーク&ブラック	882390	22,700	882871	21,900	<ul style="list-style-type: none"> ●ボール 1.20m=1.20m1本 2.10m=2.10m1本 3.10m=1.55m2本 ●キャップ2コ ●スルーリングランナー 1.20m=10コ 2.10m=20コ 3.10m=30コ ●エンドリングランナー1組 ●Nダブルブラケット 1.20m=2コ 2.10m=2コ 3.10m=3コ ●ネクスティシングルブラケット 2.10m=1コ 3.10m=2コ ●ネクスティレール 1.20m=1.10m1本 2.10m=2.00m1本 3.10m=1.50m2本 ●ネクスティキャップストップ2コ ●ネクスティランナー 1.20m=9コ 2.10m=18コ 3.10m=28コ ●ネクスティサイドマグネットランナー 1コ(1.20mのみ) ●ネクスティマグネットランナー 2.10m=1組 3.10m=1組 ●取付ネジ <3.10mのみ> ●ヴィンクス22用ジョイント1コ ●ヴィンクス22用ジョイントシール1枚 ●ネクスティ用ジョイント1コ ●ネクスティ用ジョイントカバー1コ
	チェリー&ブラック	882451		882932		
	ウォールナット&ブラック	882512		882994		
	ホワイトグレイ&ブラック	882338		882819		
	オーク&ラテホワイト	882635		883113		
	チェリー&ラテホワイト	882697		883175		
	ウォールナット&ラテホワイト	882758		883236		
ホワイトグレイ&ラテホワイト	882574	883052				
2.10m	オーク&ブラック	882406	31,000	882888	30,200	
	チェリー&ブラック	882468		882949		
	ウォールナット&ブラック	882529		883007		
	ホワイトグレイ&ブラック	882345		882826		
	オーク&ラテホワイト	882642		883120		
	チェリー&ラテホワイト	882703		883182		
	ウォールナット&ラテホワイト	882765		883243		
ホワイトグレイ&ラテホワイト	882581	883069				
3.10m	オーク&ブラック	882413	44,800	882895	44,000	
	チェリー&ブラック	882475		882956		
	ウォールナット&ブラック	882536		883014		
	ホワイトグレイ&ブラック	882352		882833		
	オーク&ラテホワイト	882659		883137		
	チェリー&ラテホワイト	882710		883199		
	ウォールナット&ラテホワイト	882772		883250		
ホワイトグレイ&ラテホワイト	882598	883076				

※ネクスティレール、ネクスティ部品は、ヴィンクス22の部品カラーがブラックの場合はブラック、ラテホワイトの場合はプレーンホワイトになります。

※取付ネジは装飾レールのブラケット用にナベφ3.5×35、機能性レールブラケット用にナベφ3.5×25が付属しています。

モノ16

クラスト19

グレイス
ブライツ16

グレイス
フィード19

グレイス
ノーヴァ19

ヴィンクス22

ヴィンクス
シェルフ

ルブラン22

ノルティ25

ウッティ
レジオス25

ウッティ28

ラグレス33

ローレット
木目25

コルティナ

フィット
アーキ

コルーナII

グレイス11

ブルーレ

ヴィンクス22

価格 **窓サイズ3m以上
対応可能** ※ブラケットスルーの場合のみ
※レール長さ2.11m以上はジョイント仕様になります

ヴィンクス22 ポール

単位：円(税別)

サイズ	1.20m		2.10m		3.10m (1.55m×2本)	
カラー	JANコード	価格	JANコード	価格	JANコード	価格
オーク	881058	2,800	881096	4,000	881133	6,900
チェリー	881065		881102		881140	
ウォールナット	881072		881119		881157	
ホワイトグレイ	881041		881089		881126	

※ルプラン22と共通です。
※ブラケットスルー仕様でポールをジョイントする際は必ず別途ジョイントシールを手配してください。

ヴィンクス22 部品

商品名	カラー	JANコード	単価	箱詰数量	箱詰価格
リングランナー (整列リングランナー) 内径37mm 外径42mm	ブラック	881263	2,000	1袋 (5コ入)	2,000
	ラテホワイト	881270			
エンドリングランナー (ストップ機構付 リングランナー) ※カーテン端部の ストップとして必ず ご使用ください。	ブラック	881300	850	1袋 (2コ入)	850
	ラテホワイト	881317			
シングル ブラケット	ブラック	881201	2,400	1コ	2,400
	ラテホワイト	881218			
Nダブル ブラケット	ブラック	881225	3,100	1コ	3,100
	ラテホワイト	881232			
天井付 シングル ブラケット	ブラック	881249	2,400	1コ	2,400
	ラテホワイト	881256			

商品名	カラー	JANコード	単価	箱詰数量	箱詰価格
キャップA	ブラック	881164	2,100	1コ	2,100
	ラテホワイト	881171			
キャップB	ブラック	881188	1,700	1コ	1,700
	ラテホワイト	881195			
ジョイント ※ルプラン22と 共通です。	共通	791142	730	1コ	730

ヴィンクス22 ブラケットスルー 部品

商品名	カラー	JANコード	単価	箱詰数量	箱詰価格
スルーリング ランナー (整列ランナー) 内径37mm 外径42mm	ブラック	881287	2,900	1袋 (5コ入)	2,900
	ラテホワイト	881294			
ジョイントシール ※ブラケットスルー仕様のポール ジョイント部には必ずブラケットと ジョイントシールをお使いください。 ※クラスト19と共通です。	-	816166	130	1枚	130

製品と仕上げ

部品名	素材	仕上げ
ポール	オレフィン系樹脂皮膜フィルム ラッピング鋼管	オーク/チェリー/ ウォールナット/ホワイトグレイ
リングランナー	真鍮、硬質ポリエチレン、ステンレス	
エンドリングランナー	真鍮、ポリカーボネート、ステンレス	ブラック ラテホワイト
キャップ	アルミダイカスト	ラテホワイト
ブラケット	亜鉛ダイカスト	

ブラケット取付間隔とカーテン許容荷重

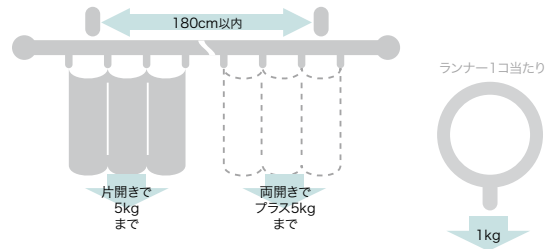

取付寸法図/キャップ寸法図 (単位：mm) ※ドレープ・レース側ともにAフック仕様となります。

●正面付

シングルブラケット付 (ブラケット幅=33mm)

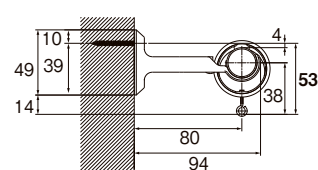

Nダブルブラケット付 (ブラケット幅=33mm)

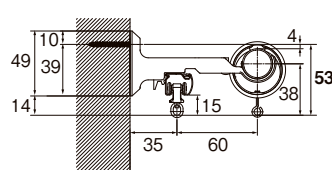

シングルブラケット付+スルーリングランナー (ブラケット幅=33mm)

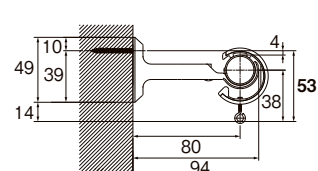

Nダブルブラケット付+スルーリングランナー (ブラケット幅=33mm)

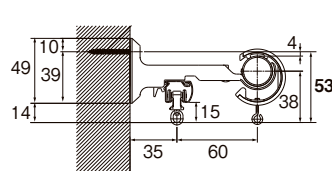

リングランナー 内径37mm/外径42mm

●天井付

天井付シングルブラケット付 (ブラケット幅=33mm)

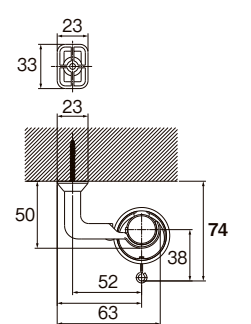

天井付シングルブラケット付+ スルーリングランナー (ブラケット幅=33mm)

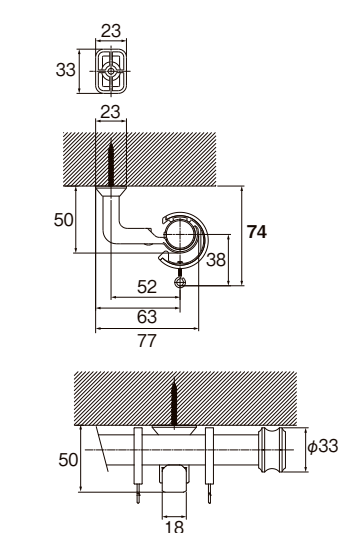

取付寸法図 (単位: mm)

●キャップ

キャップA

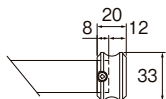

キャップB

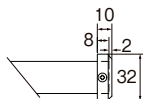

●シングルブラケット

〈キャップAの場合〉

平面図

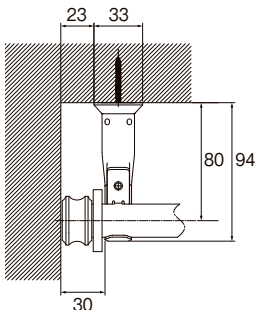

正面図

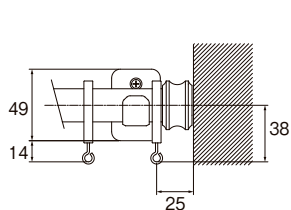

〈キャップBの場合〉

平面図

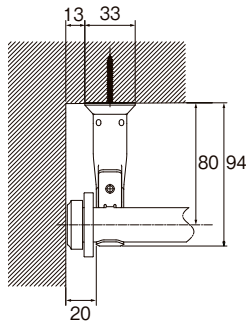

正面図

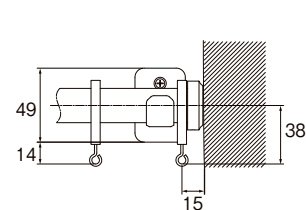

〈入隅・出隅へ取付ける際の寸法図〉(キャップB使用時)

入隅 シングルブラケット付

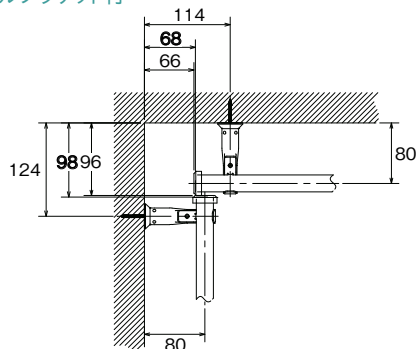

入隅 Nダブルブラケット付

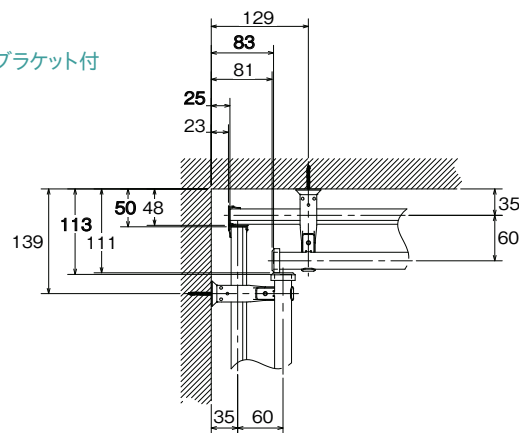

出隅 シングルブラケット付

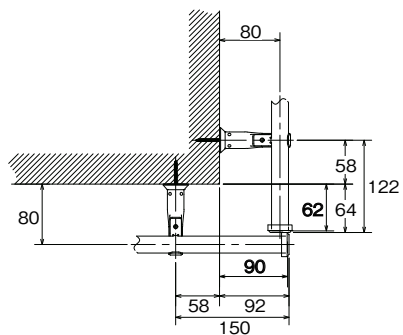

出隅 Nダブルブラケット付

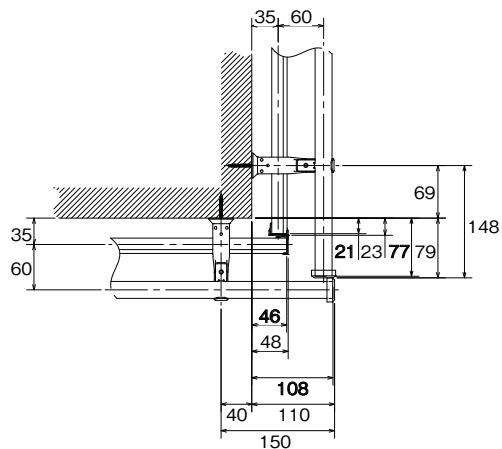

- モノ16
- クラスト19
- グレイス
ブライト16
- グレイス
フィーノ19
- グレイス
ノーヴァ19
- ヴィンクス22
- ヴィンクス
シェルフ
- ルブラン22
- ノルティ25
- ウッティ
レジオス25
- ウッティ28
- ラグレス33
- ローレット
木目25
- コルティナ
- フィット
アーキ
- コーナーII
- グレイス11
- ブルーレ

ヴィンクスシェルフ

ブラケット
スルー

窓サイズ3m以上
対応可能

カーテンレールの上を自由にディスプレイ



オーク&ブラック A キャップ

参考見積例 2.10m基準(受注生産品)

単位:円(税別)

キャップ	カラー	シングル 正面付	ネクスティ ダブル正面付	ブラケット スルーシングル 正面付	ブラケット スルーダブル 正面付
A	オーク&ブラック	45,700	51,300	49,100	54,700
	チェリー&ブラック				
	ウォールナット&ブラック				
B	ホワイトグレイン&ブラック	44,700	50,300	48,100	53,700
	オーク&ラテホワイト				
	チェリー&ラテホワイト				
	ウォールナット&ラテホワイト				
製品重量		4.4kg	5.0kg	4.4kg	5.0kg

使用部品 シングル付け:ヴィンクスシェルフシングルセットと同じです。
 ネクスティダブル付け:ヴィンクスシェルフネクスティダブルセットと同じです。
 ブラケットスルーシングル付け:ヴィンクスシェルフブラケットスルーシングルセットと同じです。
 ブラケットスルーネクスティダブル付け:ヴィンクスシェルフブラケットスルーネクスティダブルセットと同じです。

カラーラインナップ



オーク



チェリー

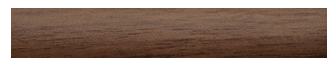

ウォールナット



ホワイトグレイン



カーテンレール/チェリー&ブラック A キャップ
 3シーターソファ/リッツウェル (ARLES ソファ 3シーター ARLES 493)
 リビングテーブル/リッツウェル (CM TABLE リビングテーブル CM1345-120・OB)



カーテンレール/ホワイトグレイン & ラテホワイト A キャップ
 イージーチェア/カンディハウス (TACK LUX リビング)

モノ16

クラスト19

グレイス
ブライト16

グレイス
フィーノ19

グレイス
ノーヴァ19

ヴィンクス22

ヴィンクス
シェルフ

ルブラン22

ノルティ25

ウッティ
レジオス25

ウッティ28

ラグレス33

ローレット
木目25

コルティナ

フィット
アーキ

コーナーII

グレイス11

ブルーレ

ヴィンクスシェルフ

ラインナップ

※受注生産品の為、納期がかかります。

A キャップ

オーク & ブラック



チェリー & ブラック



ウォールナット & ブラック



ホワイトグレイン & ブラック



B キャップ

オーク & ブラック



チェリー & ブラック



ウォールナット & ブラック



ホワイトグレイン & ブラック



ネクスティダブルセット

オーク&ブラック ネクスティダブル A セット



ネクスティダブルセットカラー対応表

ヴィンクスシェルフ		ネクスティ
ボールカラー	部品カラー	
オーク	ブラック	ブラック
チェリー		
ウォールナット		
ホワイトグレイン		
オーク	ラテホワイト	プレーンホワイト
チェリー		
ウォールナット		
ホワイトグレイン		



デザイン・カラーはそのままに
ブラケットスルータイプも選べます。

ブラケットスルー シングルセット

オーク&ブラック シングル A セット



ブラケットスルー ネクスティダブルセット

オーク&ブラック ネクスティダブル A セット



※ブラケットスルーの特長についてはP.159をご覧ください。

※受注生産品の為、納期がかかります。

A キャップ

オーク & ラテホワイト



チェリー & ラテホワイト



ウォールナット & ラテホワイト



ホワイトグレイン & ラテホワイト



B キャップ

オーク & ラテホワイト



チェリー & ラテホワイト



ウォールナット & ラテホワイト



ホワイトグレイン & ラテホワイト



特長

取付け方法

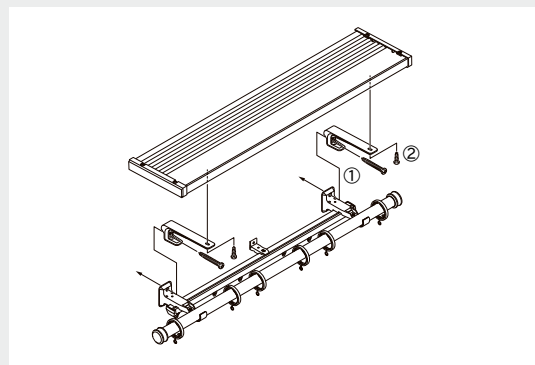

①棚板取付金具に付属された取付ネジを使って、ヴィンクスブラケットと棚板取付金具を共締めします。(φ3.5×50)

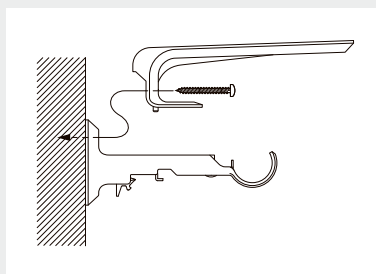

②棚板取付金具の上に棚板を載せ、付属のタッピンネジを棚板下面の溝に打ち込むようにして、棚板と棚板取付金具を固定します。

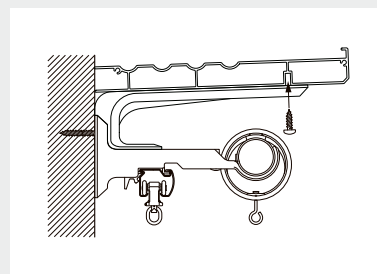

ジョイント方法

製品サイズが2,110mm以上の場合、棚板をジョイントする必要があります。

- ①ジョイントピン2本を使って棚板同士をつなげます。
- ②棚板取付金具にジョイント部が来るように配置します。
- ③棚板ジョイントとタッピンネジ2本を使用して、棚板と棚板取付金具を固定します。

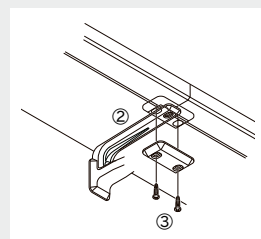
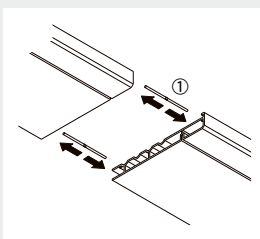

ジョイント部

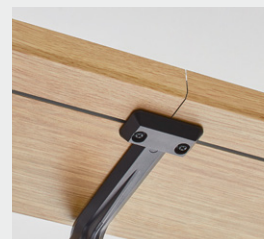

モノ16

クラスト19

グレイス
ブライト16

グレイス
フィーノ19

グレイス
ノーヴァ19

ヴィンクス22

ヴィンクス
シェルフ

ルブラン22

ノルティ25

ウッティ
レジオス25

ウッティ28

ラグレス33

ローレット
木目25

コルティナ

フィット
アーキ

コーナーII

グレイス11

ブルーレ

ヴィンクスシェルフ

特長

ディスプレイシェルフ(棚板)

デッドスペースであったカーテンレールの上をインテリアスペースとして活用することができます。

棚板へはブラケットピッチ間で5kgまでのものを載せることができます。(5kgの例：文庫本30冊程度)

※カーテン耐荷重は、別途片側5kgまでです。



立て掛けに便利な溝・落下抑制形状

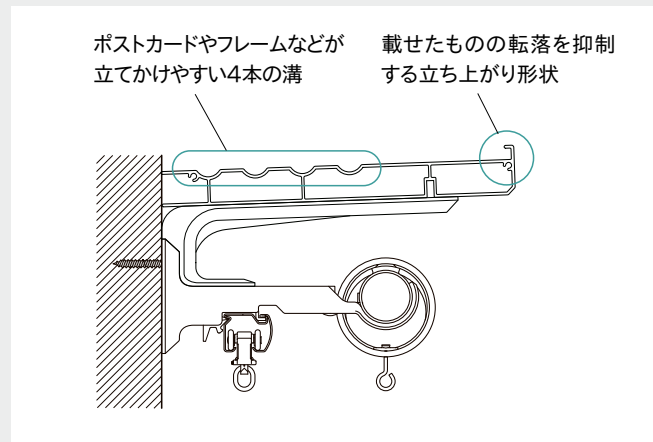

推奨取付位置

カン下位置から天井までのスペースが300mm程度あれば、
カーテンレールの上のスペースを有効活用できます。

(200mm程度のスペースを確保できます。)

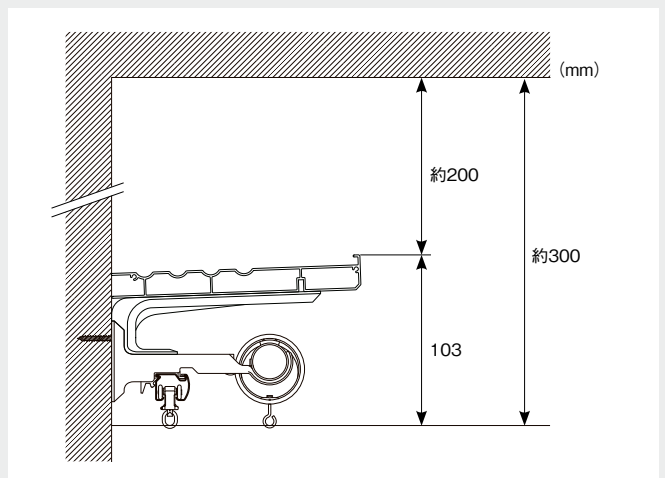

仕様・構造

■標準タイプ 棚板長さと同じです。

・製品幅Lを10mm単位でご指定ください。※製品幅はキャップを含んだ長さでご指定ください。
※製品幅が2,110mm以上の場合はジョイント仕様となります。

標準タイプA ダブルセットの場合、ネクスティレールの長さは[製品幅-260mm]です。

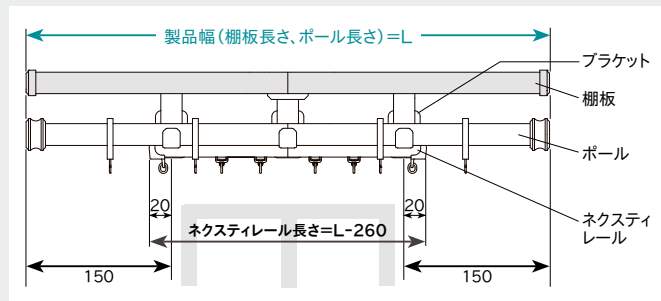

標準タイプB ダブルセットの場合、ネクスティレールの長さは[製品幅-100mm]です。

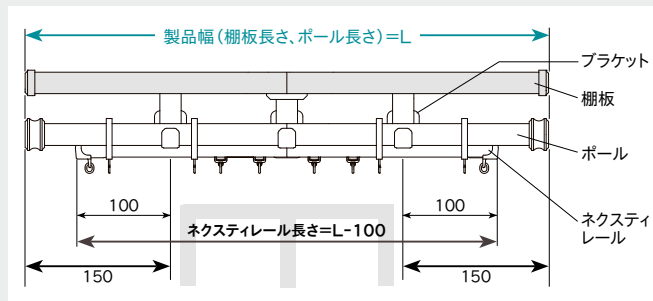

■別注タイプ 棚板、ヴィンクスポール、ネクスティレールそれぞれの長さをご指定いただけます。

加算金額(税別) 標準タイプ価格+2,700円

※各長さはキャップを含んだ長さでご指定ください。ポール、ネクスティレールは棚板より長くできません。
※棚板長さ(LA)製品幅として価格、セット内容をご確認ください。

別注タイプA 棚板よりポールを短くしたい場合

・LA、LB、LCを10mm単位でご指定ください。

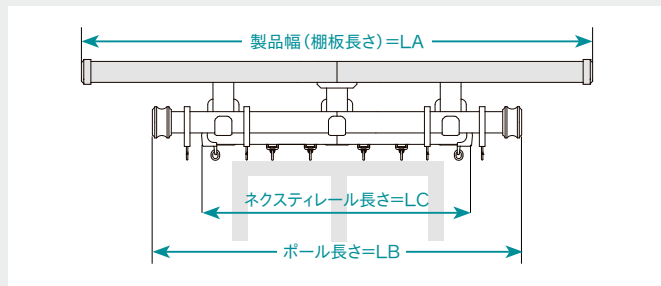

※LA、LB、LCのいずれかが2,110mm以上の場合はジョイント仕様となります。
※シングルセットの場合LCの指定は不要です。

別注タイプB ジョイント位置を指定したい場合(左右非対称でセンタージョイントにならない場合)

・LA1~LC2をそれぞれ10mm単位でご指定ください。

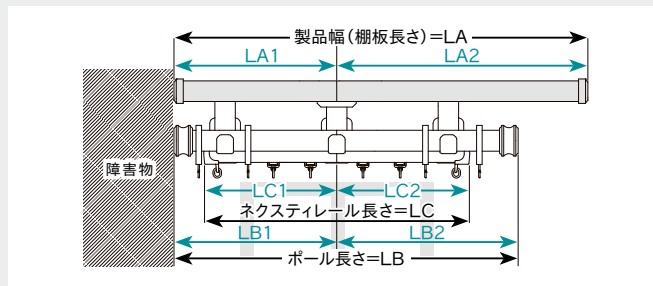

※シングルセットの場合LC1、LC2の指定は不要です。

【ご注意】

棚板とポールの端部の位置はブラケット中心から40~150mmの範囲にしてください。ネクスティレールの端部の位置はブラケット中心から10~100mmの範囲にしてください。

※上記の長さ以上でご使用されると棚板・ポール・ネクスティレールの変形・破損の恐れがあります。

※上記の長さ以下の場合、長さが足りず施工できないことがあります。

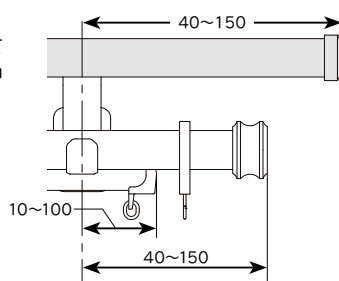

ご注文方法

① ヴィンクスシェルフの製品名を下記よりご指定ください。

- ・ヴィンクスシェルフ シングル
- ・ヴィンクスシェルフ ネクスティダブル
- ・ヴィンクスシェルフ ブラケットスルーシングル
- ・ヴィンクスシェルフ ブラケットスルーネクスティダブル

② カラーをご指定ください。

(例) オーク&ブラック

③ キャップをご指定ください。

- ・キャップA ・キャップB

④ タイプをご指定ください。

- ・標準タイプA ・標準タイプB
- ・別注タイプA ・別注タイプB

⑤ サイズをご指定ください。

[標準タイプの場合]

- ・製品幅 (L) を10mm単位でご指定ください。

[別注タイプの場合]

標準タイプ価格+2,700円

- ・LA、LB、LCを10mm単位でご指定ください。

- ・ジョイント位置を指定したい場合はLA1~LC2を10mm単位でご指定ください。

⑥ 台数をご指定ください。

(例) 1台

モノ16

クラスト19

グレイス
ブライト16

グレイス
フイノ19

グレイス
ノーヴァ19

ヴィンクス22

ヴィンクス
シェルフ

ルブラン22

ノルティ25

ウッティ
レジオス25

ウッティ28

ラグレス33

ローレット
木目25

コルティナ

フィット
アーキ

コルーナII

グレイス11

ブルーレ

ヴィンクスシェルフ

価格

シングルセット				
ヴィンクスシェルフ シングル (受注生産品)				
カラー	キャップ	製品幅		
		0.50 ~ 1.20m	1.21 ~ 2.10m	2.11 ~ 3.10m
オーク&ブラック	Aキャップ	34,600	45,700	66,900
チェリー&ブラック				
ウォールナット&ブラック				
ホワイトグレイ&ブラック				
オーク&ラテホワイト	Bキャップ	33,600	44,700	65,900
チェリー&ラテホワイト				
ウォールナット&ラテホワイト				
ホワイトグレイ&ラテホワイト				
セット内容	●棚板 ●棚板キャップ2コ ●棚板取付金具/ヴィンクスシングルブラケット0.50~1.70m=2コ 1.71~3.10m=3コ ●ヴィンクスポール ●ヴィンクスキャップ 2コ ●リングランナー0.50~1.20m=10コ 1.21~2.10m=20コ 2.11~3.10m=30コ ●エンドリングランナー 2コ (ジョイント仕様の場合) ●棚板ジョイント1コ ●棚板ジョイントピン2本 ●ヴィンクスポール用ジョイント1コ			

ダブルセット				
ヴィンクスシェルフ ネクスティダブル (受注生産品)				
カラー	キャップ	製品幅		
		0.50 ~ 1.20m	1.21 ~ 2.10m	2.11 ~ 3.10m
オーク&ブラック	Aキャップ	38,700	51,300	75,100
チェリー&ブラック				
ウォールナット&ブラック				
ホワイトグレイ&ブラック				
オーク&ラテホワイト	Bキャップ	37,800	50,300	74,200
チェリー&ラテホワイト				
ウォールナット&ラテホワイト				
ホワイトグレイ&ラテホワイト				
セット内容	●棚板 ●棚板キャップ2コ ●棚板取付金具/ヴィンクスNダブルブラケット0.50~1.70m=2コ 1.71~3.10m=3コ ●ヴィンクスポール ●ヴィンクスキャップ2コ ●リングランナー0.50~1.20m=10コ 1.21~2.10m=20コ 2.11~3.10m=30コ ●エンドリングランナー2コ ●ネクスティレール1本 ●ネクスティキャップストップ2コ ●ネクスティランナー9コ/m ●ネクスティマグネットランナー1組 ●ネクスティシングルブラケット1.21~1.70m=1コ 2.11~3.10m=2コ (ジョイント仕様の場合) ●棚板ジョイント1コ ●棚板ジョイントピン2本 ●ヴィンクスポール用ジョイント1コ ●ネクスティレール用ジョイント1コ ●ネクスティレール用ジョイントカバー1コ			

※受注生産品の為、納期がかかります。発注は10mm単位となります。
 ※棚板、ヴィンクスポール、ネクスティレールの寸法関係図はP.169をご覧ください。
 ※製品幅2,110mm以上の場合はジョイント仕様となります。
 ※製品幅1,710mm以上はブラケットを3コ使用します。片開き仕様ではご使用いただけません。
 ※その他の部品を追加したい場合はヴィンクス22(P.154)をご確認ください。
 ※取付ネジは棚板取付金具用にナベ3.5×50、ネクスティブラケット用に3.5×25が付属しています。

ヴィンクスシェルフ 棚板			ヴィンクスシェルフ 棚板 (受注生産品)					
カラー	サイズ	2.10m JANコード 価格	製品幅					
			0.30 ~ 0.80m	0.81 ~ 1.20m	1.21 ~ 2.10m	2.11 ~ 3.10m	3.11 ~ 4.20m	
オーク		897332						
チェリー		897349						
ウォールナット		897356						
ホワイトグレイ		897325						
		16,400	9,700	12,800	19,400	26,700	33,900	

※ウインドウシェルフと共通です。
 ※ウインドウシェルフと共通です。
 ※製品幅は棚板のサイズをご指定ください。(キャップは含みません。)

ヴィンクスシェルフ 部品					その他の部品				
商品名	カラー	JANコード	数量	価格	商品名	カラー	JANコード	数量	価格
棚板取付金具 ※ブラケットと合わせてご使用ください。	ブラック	897363	1コ	2,200	棚板ジョイント ※ウインドウシェルフと共通部品です。	ブラック	897400	1コ	1,300
	ラテホワイト	897370				ラテホワイト	897417		
シングルブラケット ※ヴィンクス22と共通部品です。 ※棚板取付金具と組み合わせてご使用ください。	ブラック	881201	1コ	2,400	ジョイントピン ※ピクチャーレールと共通部品です。	-	391281	1本	100
	ラテホワイト	881218							
ネクスティダブルブラケット ※ヴィンクス22と共通部品です。 ※棚板取付金具と組み合わせてご使用ください。	ブラック	881225	1コ	3,100					
	ラテホワイト	881232							
棚板キャップ ※ウインドウシェルフと共通部品です。	ブラック	897387	1組	2,500					
	ラテホワイト	897394							

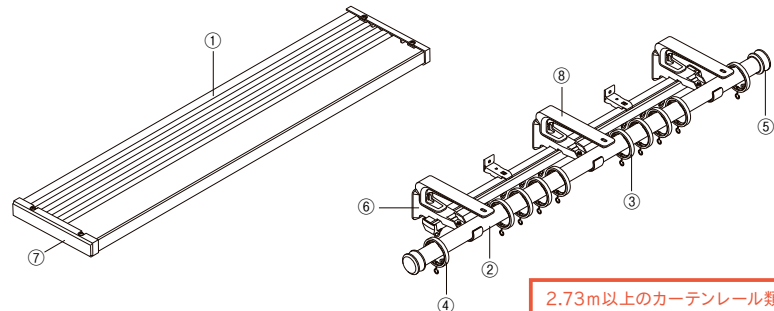

製品と仕上げ		
部品名	素材	仕上げ
① 棚板	アルミニウム合金押出成形材 オレフィン系樹脂被膜フィルム ラッピング	オーク/チェリー/ ウォールナット/ ホワイトグレイ
② ポール	オレフィン系樹脂被膜フィルム ラッピング鋼管	ホワイトグレイ
③ リングランナー/ スルーリングランナー	真鍮、硬質ポリエチレン、 ステンレス	
④ エンドリングランナー	真鍮、ポリカーボネート樹脂、 ステンレス	
⑤ キャップ	アルミダイカスト	
⑥ ブラケット	亜鉛ダイカスト	
⑦ 棚板キャップ	アルミダイカスト	
⑧ 棚板取付金具	亜鉛ダイカスト	

2.73m以上のカーテンレール類 (ピクチャーレール含む) ・別製作カーレールにつきましては、特別配送費がかかります。



価格

ブラケットスルーシングルセット

ヴィンクスシェルフ ブラケットスルーシングル(受注生産品)

単位：円(税別)

カラー	キャップ	製品幅			
		0.50 ~ 1.20m	1.21 ~ 2.10m	2.11 ~ 3.10m	3.11 ~ 4.20m
オーク&ブラック	Aキャップ	36,200	49,100	72,100	96,100
チェリー&ブラック					
ウォールナット&ブラック					
ホワイトグレイ&ブラック	Bキャップ	35,400	48,100	71,100	95,100
オーク&ラテホワイト					
チェリー&ラテホワイト					
ウォールナット&ラテホワイト					
ホワイトグレイ&ラテホワイト					
セット内容	●棚板 ●棚板キャップ2コ ●棚板取付金具/ヴィンクスシングルブラケット0.50~1.70m2コ 1.71~3.10m3コ 3.11~4.20m5コ ●ヴィンクスボール ●ヴィンクスカップ2コ ●スルーリングランナー0.50~1.20m10コ 1.21~2.10m20コ 2.11~3.10m30コ 3.11~4.20m40コ ●エンドリングランナー2コ (ジョイント仕様の場合) ●棚板ジョイント1コ ●棚板ジョイントピン2本 ●ヴィンクスボール用ジョイント1コ ●ヴィンクスボール用ジョイントシール1枚				

ブラケットスルーダブルセット

ヴィンクスシェルフ ブラケットスルーネクスティダブル(受注生産品)

単位：円(税別)

カラー	キャップ	製品幅			
		0.50 ~ 1.20m	1.21 ~ 2.10m	2.11 ~ 3.10m	3.11 ~ 4.20m
オーク&ブラック	Aキャップ	40,400	54,700	80,300	107,300
チェリー&ブラック					
ウォールナット&ブラック					
ホワイトグレイ&ブラック	Bキャップ	39,400	53,700	79,400	106,300
オーク&ラテホワイト					
チェリー&ラテホワイト					
ウォールナット&ラテホワイト					
ホワイトグレイ&ラテホワイト					
セット内容	●棚板 ●棚板キャップ2コ ●棚板取付金具/ヴィンクスNダブルブラケット 0.50~1.70m=2コ 1.71~3.10m=3コ 3.11~4.20m=5コ ●ヴィンクスボール ●ヴィンクスカップ2コ ●スルーリングランナー0.50~1.20m=10コ 1.21~2.10m=20コ 2.11~3.10m=30コ 3.11~4.20m=40コ ●エンドリングランナー2コ ●ネクスティレール1本 ●ネクスティキャップストップ2コ ●ネクスティランナー9コ/m ●ネク スティマグネットランナー1組 ●ネクスティシングルブラケット 1.21~1.70m=1コ 2.11~3.10m=2コ 3.11~4.20m=4コ (ジョイント仕様の場合) ●棚板ジョイント1コ ●棚板ジョイントピン2本 ●ヴィンクスボール用ジョイント1コ ●ヴィンクスボール用ジョイントシール1枚 ●ネクスティレ ール用ジョイント1コ ●ネクスティレール用ジョイントカバー1コ				

※受注生産品の為、納期がかかります。発注は10mm単位となります。

※棚板、ヴィンクスボール、ネクスティレールの寸法関係図はP.169をご覧ください。
標準寸法以外(別注タイプ)は上記価格に2,700円加算となります。

※製品幅2,110mm以上の場合はジョイント仕様となります。

※その他の部品を追加したい場合はヴィンクス22(P.154)をご確認ください。

※取付ネジは棚板取付金具用にナベ3.5×50、ネクスティブラケット用に3.5×25が付属しています。

ブラケット取付間隔と棚板許容荷重・カーテン許容荷重

棚板へはブラケットピッチ間で5kgまでのものを載せることができます。(5kgの例:文庫本30冊程度)

※カーテン耐荷重は、別途片側5kgまでです。

【ご注意】
取付け場所が通常の棚よりも高所であり、人の往来もある箇所の為、落下して危険なものを載せないでください。カーテン操作時にカーテンに接触するような載せ方をしないでください。地震等の揺れで落下の恐れがあるものは、滑り止めシート等で別途落下の対策を行ってください。

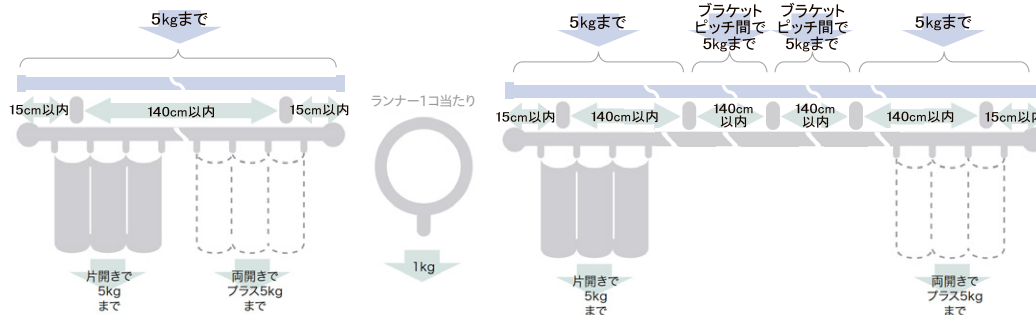

取付寸法図(単位:mm)

●正面付

シングルブラケット付
(ブラケット幅=33mm)

※ブラケットスルー仕様でも同じ寸法です。

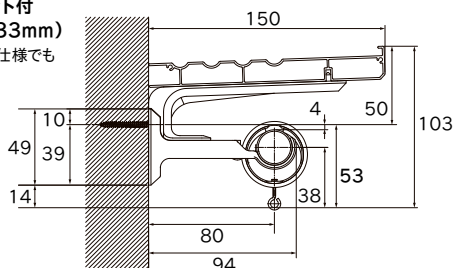

Nダブルブラケット付
(ブラケット幅=33mm)

※ブラケットスルー仕様でも同じ寸法です。

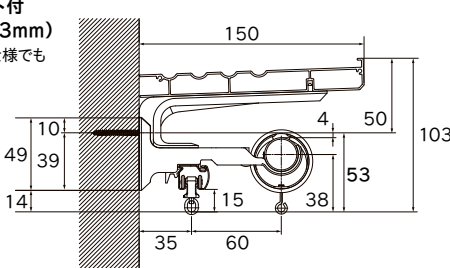

- モノ16
- クラスト19
- グレイス
ブライト16
- グレイス
フィニー19
- グレイス
ノーヴァ19
- ヴィンクス22
- ヴィンクス
シェルフ
- ルブラン22
- ノルティ25
- ウッティ
レジオス25
- ウッティ28
- ラグレス33
- ローレット
木目25
- コルティナ
- フィット
アーキ
- コルーナII
- グレイス11
- ブルーレ

ルブラン 22

レール **カット** レールカットにつきましては P.535 をご覧ください。

ハンマード仕上げのパーツで
ナチュラル&ヴィンテージへ



ウォールナット&ブラック A キャップ

参考見積例 2.10m基準

単位:円(税別)

キャップ	カラー	シングル正面付	ネクステイダブル正面付	ダブル正面付
A	ホワイトグレイン & ラテホワイト オーク & ラテホワイト チェリー & ラテホワイト	22,500	27,800	41,500
	ウォールナット & ラテホワイト ホワイトグレイン & ブラック			
	オーク & ブラック チェリー & ブラック			
	ウォールナット & ブラック			

使用部品 シングル付 :ルブラン22シングルセットと同じです。
ネクステイダブル付:ルブラン22ネクステイダブルセットと同じです。
ダブル付 :ルブラン22ダブルセットと同じです。

カラーラインナップ



ホワイトグレイン



オーク

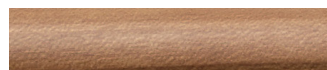

チェリー

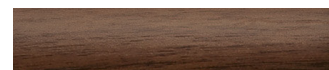

ウォールナット



積算表をWEBで
ご確認ください。



カーテンレール／オーク A キャップ

- モノ16
- クラスト19
- グレイス
ブライト16
- グレイス
フィーノ19
- グレイス
ノーヴァ19
- ヴィンクス22
- ヴィンクス
シェルフ
- ルブラン22



カーテンレール／ウォールナット&ブラック A キャップ

- ノルティ25
- ウッティ
レジオス25
- ウッティ28
- ラグレス33
- ローレット
木目25
- コルティナ
- フィット
アーキ
- コルーナII
- グレイス11
- ブルーレ

ルブラン22

ラインナップ

A キャップ

ホワイトグレイン & ラテホワイト



オーク & ラテホワイト



チェリー & ラテホワイト



ウォールナット & ラテホワイト



ホワイトグレイン & ブラック



オーク & ブラック



チェリー & ブラック



ウォールナット & ブラック



ネクスティダブルセット

ウォールナット&ブラック ネクスティダブル A セット



ブラケット

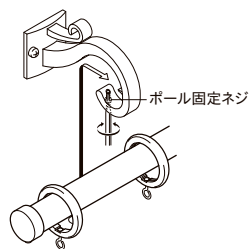

ポールを下からネジ止めしています。

ポールダブルセット

ウォールナット&ブラック ポールダブル A セット



ブラケット

ネクスティダブルセット カラー対応表

ルブラン 22		ネクスティ
ポールカラー	部品カラー	
ホワイトグレイン & オーク	ラテホワイト	プレーンホワイト
チェリー & ウォールナット	ラテホワイト	
ホワイトグレイン & オーク	ブラック	ブラック
チェリー & ウォールナット	ブラック	

ポール断面図 (単位: mm)

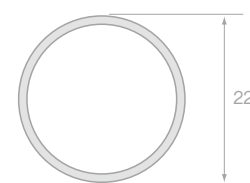

コーディネートアクセサリ



ラテホワイト



ブラック



ラテホワイト



ブラック

ふさかけクラスト (1,060円/コ)

詳細 P.262

ふさかけレント (1,090円/コ)

詳細 P.262



ベージュ&アイボリー

ブラウン&ベージュ

グレー&パープル

ブラック&ベージュ

タッセルTC75 (7,000円/本)

詳細 P.288

特長

装飾的なロートアイアン調ブラケット



キャップはシンプルに、ブラケットにデザインを持たせた新しいコンセプトのレールです。

ハンマード仕上げを再現した風合い

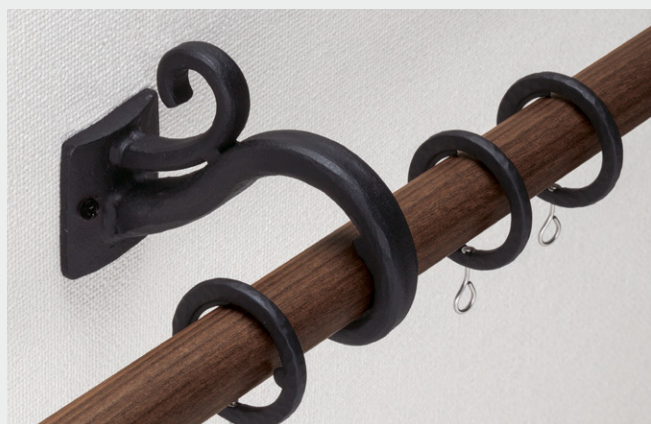

ブラケット、キャップ、リングランナーは、クラフト感のあるハンマートーンの風合いを再現しています。

コンパクトなAキャップ



袖壁が小さい窓や、エアコンの設置場所など、スペースのない場所でも取付けが可能なキャップデザインです。

カラーの組み合わせで楽しむ



2色のブラケット、キャップ、リングランナーと4色の木目ポールを組み合わせ、さまざまな表情を作ることができます。

アイアンと調和する木目柄



家具や建具によく使われる樹種3色に加え、なじみやすいホワイトグレインをラインナップ。

快適なカーテン操作を実現

■リングランナー

■エンドリングランナー



ヒートン部分が自由に回転するので、カーテンのヒダを正面に向けてきれいに納めることができます。リングランナーが乱れず正面を向いて並びます。

リングランナーの脱落を防止します。

- モノ16
- クラスト19
- グレイス
ブライト16
- グレイス
フィーノ19
- グレイス
ノーヴァ19
- ヴィンクス22
- ヴィンクス
シェルフ
- ルブラン22
- ノルティ25
- ウッティ
レジオス25
- ウッティ28
- ラグレス33
- ローレット
木目25
- コルティナ
- フィット
アーキ
- コルーナII
- グレイス11
- ブルーレ

価格

シングルセット				
ルブラン22 シングル				
箱詰数量/1セット 単位：円(税別)				
サイズ	カラー	Aセット		セット内容
		JANコード	価格	
1.20m	ホワイトグレイ & ラテホワイト	896694	17,300	<ul style="list-style-type: none"> ●ボール 1.20m=1.20m1本 2.10m=2.10m1本 3.10m=1.55m2本 ●キャップ2コ ●リングランナー 1.20m=10コ 2.10m=20コ 3.10m=30コ ●エンドリングランナー1組 ●シングルブラケット 1.20m=2コ 2.10m=2コ 3.10m=3コ ●取付ネジ <3.10mのみ> ●ジョイント1コ
	オーク & ラテホワイト	896786		
	チェリー & ラテホワイト	896878		
	ウォールナット & ラテホワイト	896960		
	ホワイトグレイ & ブラック	899442		
	オーク & ブラック	897059		
	チェリー & ブラック	897141		
2.10m	ウォールナット & ブラック	897233	22,500	<ul style="list-style-type: none"> ●シングルブラケット 1.20m=2コ 2.10m=2コ 3.10m=3コ ●取付ネジ <3.10mのみ> ●ジョイント1コ
	ホワイトグレイ & ラテホワイト	896700		
	オーク & ラテホワイト	896793		
	チェリー & ラテホワイト	896885		
	ウォールナット & ラテホワイト	896977		
	ホワイトグレイ & ブラック	899459		
	オーク & ブラック	897066		
3.10m	チェリー & ブラック	897158	32,500	<ul style="list-style-type: none"> ●シングルブラケット 1.20m=2コ 2.10m=2コ 3.10m=3コ ●取付ネジ <3.10mのみ> ●ジョイント1コ
	ウォールナット & ブラック	897240		
	ホワイトグレイ & ラテホワイト	896717		
	オーク & ラテホワイト	896809		
	チェリー & ラテホワイト	896892		
	ウォールナット & ラテホワイト	896984		
	ホワイトグレイ & ブラック	899466		
オーク & ブラック	897073			
チェリー & ブラック	897165	897257	32,500	<ul style="list-style-type: none"> ●シングルブラケット 1.20m=2コ 2.10m=2コ 3.10m=3コ ●取付ネジ <3.10mのみ> ●ジョイント1コ
ウォールナット & ブラック	897257			

ダブルセット				
ルブラン22 ネクスティダブル				
箱詰数量/1セット 単位：円(税別)				
サイズ	カラー	Aセット		セット内容
		JANコード	価格	
1.20m	ホワイトグレイ & ラテホワイト	896724	21,300	<ul style="list-style-type: none"> ●ボール 1.20m=1.20m1本 2.10m=2.10m1本 3.10m=1.55m2本 ●キャップ2コ ●リングランナー 1.20m=10コ 2.10m=20コ 3.10m=30コ ●エンドリングランナー1組 ●Nダブルブラケット 1.20m=2コ 2.10m=2コ 3.10m=3コ ●ネクスティシングブラケット 2.10m=1コ 3.10m=2コ ●ネクスティレール 1.20m=1.10m1本 2.10m=2.00m1本 3.10m=1.50m2本 ●ネクスティキャップストップ2コ ●ネクスティランナー 1.20m=9コ 2.10m=18コ 3.10m=28コ ●ネクスティサイドマグネットランナー 1コ(1.20mのみ) ●ネクスティマグネットランナー 2.10m=1組 3.10m=1組 ●取付ネジ <3.10mのみ> ●ルブラン22用ジョイント1コ ●ネクスティ用ジョイント1コ ●ネクスティ用ジョイントカバー1コ
	オーク & ラテホワイト	896816		
	チェリー & ラテホワイト	896908		
	ウォールナット & ラテホワイト	896991		
	ホワイトグレイ & ブラック	899473		
	オーク & ブラック	897080		
	チェリー & ブラック	897172		
2.10m	ウォールナット & ブラック	897264	27,800	<ul style="list-style-type: none"> ●Nダブルブラケット 1.20m=2コ 2.10m=2コ 3.10m=3コ ●ネクスティシングブラケット 2.10m=1コ 3.10m=2コ ●ネクスティレール 1.20m=1.10m1本 2.10m=2.00m1本 3.10m=1.50m2本 ●ネクスティキャップストップ2コ ●ネクスティランナー 1.20m=9コ 2.10m=18コ 3.10m=28コ ●ネクスティサイドマグネットランナー 1コ(1.20mのみ) ●ネクスティマグネットランナー 2.10m=1組 3.10m=1組 ●取付ネジ <3.10mのみ> ●ルブラン22用ジョイント1コ ●ネクスティ用ジョイント1コ ●ネクスティ用ジョイントカバー1コ
	ホワイトグレイ & ラテホワイト	896731		
	オーク & ラテホワイト	896823		
	チェリー & ラテホワイト	896915		
	ウォールナット & ラテホワイト	897004		
	ホワイトグレイ & ブラック	899480		
	オーク & ブラック	897097		
チェリー & ブラック	897189			
3.10m	ウォールナット & ブラック	897271	40,300	<ul style="list-style-type: none"> ●Nダブルブラケット 1.20m=2コ 2.10m=2コ 3.10m=3コ ●ネクスティシングブラケット 2.10m=1コ 3.10m=2コ ●ネクスティレール 1.20m=1.10m1本 2.10m=2.00m1本 3.10m=1.50m2本 ●ネクスティキャップストップ2コ ●ネクスティランナー 1.20m=9コ 2.10m=18コ 3.10m=28コ ●ネクスティサイドマグネットランナー 1コ(1.20mのみ) ●ネクスティマグネットランナー 2.10m=1組 3.10m=1組 ●取付ネジ <3.10mのみ> ●ルブラン22用ジョイント1コ ●ネクスティ用ジョイント1コ ●ネクスティ用ジョイントカバー1コ
	ホワイトグレイ & ラテホワイト	896748		
	オーク & ラテホワイト	896830		
	チェリー & ラテホワイト	896922		
	ウォールナット & ラテホワイト	897011		
	ホワイトグレイ & ブラック	899497		
	オーク & ブラック	897103		
チェリー & ブラック	897196			
ウォールナット & ブラック	897288	897288	40,300	<ul style="list-style-type: none"> ●Nダブルブラケット 1.20m=2コ 2.10m=2コ 3.10m=3コ ●ネクスティシングブラケット 2.10m=1コ 3.10m=2コ ●ネクスティレール 1.20m=1.10m1本 2.10m=2.00m1本 3.10m=1.50m2本 ●ネクスティキャップストップ2コ ●ネクスティランナー 1.20m=9コ 2.10m=18コ 3.10m=28コ ●ネクスティサイドマグネットランナー 1コ(1.20mのみ) ●ネクスティマグネットランナー 2.10m=1組 3.10m=1組 ●取付ネジ <3.10mのみ> ●ルブラン22用ジョイント1コ ●ネクスティ用ジョイント1コ ●ネクスティ用ジョイントカバー1コ
ウォールナット & ブラック	897288			

ルブラン22 ポールダブル				
箱詰数量/1セット 単位：円(税別)				
サイズ	カラー	Aセット		セット内容
		JANコード	価格	
1.20m	ホワイトグレイ & ラテホワイト	896755	31,100	<ul style="list-style-type: none"> ●ボール 1.20m=1.20m2本 2.10m=2.10m2本 3.10m=1.55m4本 ●キャップ4コ ●リングランナー 1.20m=20コ 2.10m=40コ 3.10m=60コ ●エンドリングランナー2組 ●ダブルブラケット 1.20m=2コ 2.10m=2コ 3.10m=3コ ●取付ネジ <3.10mのみ> ●ジョイント2コ
	オーク & ラテホワイト	896847		
	チェリー & ラテホワイト	896939		
	ウォールナット & ラテホワイト	897028		
	ホワイトグレイ & ブラック	899503		
	オーク & ブラック	897110		
	チェリー & ブラック	897202		
2.10m	ウォールナット & ブラック	897295	41,500	<ul style="list-style-type: none"> ●ダブルブラケット 1.20m=2コ 2.10m=2コ 3.10m=3コ ●取付ネジ <3.10mのみ> ●ジョイント2コ
	ホワイトグレイ & ラテホワイト	896762		
	オーク & ラテホワイト	896854		
	チェリー & ラテホワイト	896946		
	ウォールナット & ラテホワイト	897035		
	ホワイトグレイ & ブラック	899510		
	オーク & ブラック	897127		
チェリー & ブラック	897219			
3.10m	ウォールナット & ブラック	897301	59,800	<ul style="list-style-type: none"> ●ダブルブラケット 1.20m=2コ 2.10m=2コ 3.10m=3コ ●取付ネジ <3.10mのみ> ●ジョイント2コ
	ホワイトグレイ & ラテホワイト	896779		
	オーク & ラテホワイト	896861		
	チェリー & ラテホワイト	896953		
	ウォールナット & ラテホワイト	897042		
	ホワイトグレイ & ブラック	899527		
	オーク & ブラック	897134		
チェリー & ブラック	897226			
ウォールナット & ブラック	897318	897318	59,800	<ul style="list-style-type: none"> ●ダブルブラケット 1.20m=2コ 2.10m=2コ 3.10m=3コ ●取付ネジ <3.10mのみ> ●ジョイント2コ
ウォールナット & ブラック	897318			

※ラテホワイトの場合、ネクスティレール、ネクスティ部品はプレーンホワイトになります。 ※ブラックの場合、ネクスティレール、ネクスティ部品はブラックになります。
 ※取付ネジは装飾レールのブラケット用にナベφ3.5×35、機能性レールのブラケット用にナベφ3.5×25が付属しています。

価格

ルブラン22 ポール

単位：円(税別)

カラー	サイズ	1.20m		2.10m		3.10m (1.55m×2本)	
		JANコード	価格	JANコード	価格	JANコード	価格
ホワイトグレイ		881041		881089		881126	
オーク		881058	2,800	881096	4,000	881133	6,900
チェリー		881065		881102		881140	
ウォールナット		881072		881119		881157	

※ヴィンクス22と共通です。

ルブラン22 部品

単位：円(税別)

商品名	カラー	JANコード	単価	箱詰数量	箱詰価格
ランナー リングランナー (整列リングランナー) (1袋5コ入) 内径31mm 外径42mm	ラテホワイト	791104	2,000	1袋 (5コ入)	2,000
	ブラック	791111			
エンドリングランナー (ストップ機構付 リングランナー) ※カーテン端部のストップと して必ずご使用ください。	ラテホワイト	791128	850	1組 (2コ入)	850
	ブラック	791135			
シングルブラケット	ラテホワイト	791029	3,000	1コ	3,000
	ブラック	791050			
Nダブルブラケット	ラテホワイト	791036	3,700	1コ	3,700
	ブラック	791067			

商品名	カラー	JANコード	単価	箱詰数量	箱詰価格
ダブルブラケット	ラテホワイト	791043	4,400	1コ	4,400
	ブラック	791074			
キャップA	ラテホワイト	791081	1,700	1コ	1,700
	ブラック	791098			
その他の部品 ジョイント ※ヴィンクス22 と共通です。	共通	791142	730	1コ	730

製品と仕上げ

部品名	素材	仕上げ
ポール	オレフィン系樹脂被膜フィルム	ホワイトグレイ
	ラッピング鋼管	オーク
		チェリー
		ウォールナット
リングランナー	硬質ポリエチレン、ステンレス	
エンドリングランナー	硬質ポリエチレン、ステンレス	ラテホワイト
キャップ	亜鉛ダイカスト	ブラック
ブラケット	亜鉛ダイカスト	

ブラケット取付間隔とカーテン許容荷重

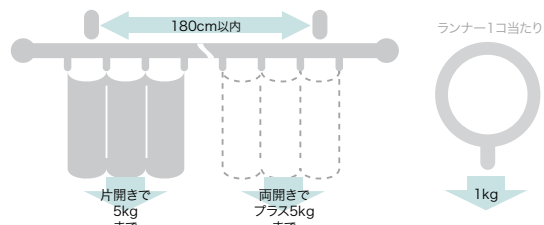

取付寸法図／キャップ寸法図 (単位：mm) ※ドレープ・レース側ともにAフック仕様となります。

●正面付

シングルブラケット付 (ブラケット幅=42mm)

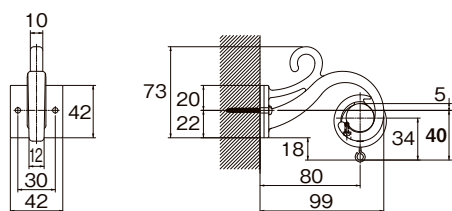

●ブラケット

平面図

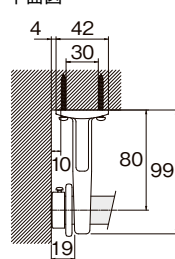

正面図

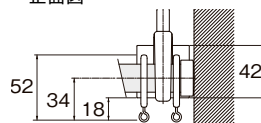

※片壁面の入隅部分に正面付けた場合の取付寸法図です。カーテンの光漏れを抑えてスッキリと納めることができます。

リングランナー内径31mm/外径42mm

Nダブルブラケット付 (ブラケット幅=42mm)

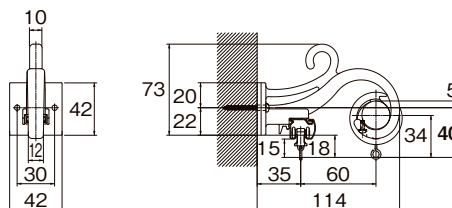

ダブルブラケット付 (ブラケット幅=42mm)

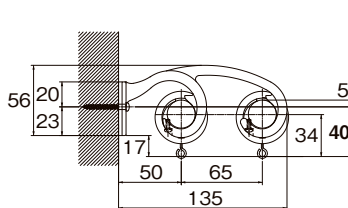
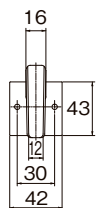

●キャップ

キャップA

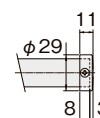

- モノ16
- クラスト19
- グレイス
ブライト16
- グレイス
フィノ19
- グレイス
ノーヴァ19
- ヴィンクス22
- ヴィンクス
シェルフ
- ルブラン22
- ノルティ25
- ウッティ
レジオス25
- ウッティ28
- ラグレス33
- ローレット
木目25
- コルティナ
- フィット
アーキ
- コーナーII
- グレイス11
- ブルーレ

ノルディ 25

※シングルのみ

天井付
対応可能

レール **カット** レールカットにつきましては P.535 をご覧ください。

環境共生商品 **集成材** 使用商品

家具から考えるタイムレスデザインなウッドレール



オーク A キャップ

参考見積例 2.10m基準

単位:円(税別)

キャップ	カラー	シングル正面付	ネクステイダブル正面付
A			
B	アッシュ	22,500	27,000
C	オーク		
D	チェリー		
E	ウォールナット	21,300	25,800

使用部品 シングル付 :ノルディ25シングルセットと同じです。
ネクステイダブル付:ノルディ25ネクステイダブルセットと同じです。

カラーラインナップ



アッシュ



オーク



チェリー



ウォールナット

※アッシュ材のポールに色を付けて表現しています。



積算表をWEBで
ご確認いただけます。



カーテンレール/ノルディ25 ネク스티ダブル Bキャップ(オーク) ロールスクリーン/マイテックループ(ルノファブ ミディアムグレー) タッセル/UC75(オフホワイト)
 ダイニングテーブル/飛騨産業(既オーダーテーブルHTS2) チェア/飛騨産業(SEOTO-EX LDアームチェアKX260AN) ペンダントライト/コイズミ照明(ペンダントAP 47553 L)



カーテンレール/チェリー Cキャップ



カーテンレール/ノルディ25 ネク스티ダブル Eキャップ(ウォールナット)
 チェア/カンディハウス(tosai LUXリビングイージーチェア) テーブル/カンディハウス(ガーベラリビング丸テーブル)

モノ16

クラスト19

グレイス
 ブライト16

グレイス
 フィーノ19

グレイス
 ノーヴァ19

ヴィンクス22

ヴィンクス
 シェルフ

ルブラン22

ノルディ25

ウッティ
 レジオス25

ウッティ28

ラグレス33

ローレット
 木目25

コルティナ

フィット
 アーキ

コルーナII

グレイス11

ブルーレ

ノルディ25

ラインナップ

アッシュ

A キャップ



B キャップ



C キャップ



D キャップ



E キャップ



オーク

A キャップ



B キャップ



C キャップ



D キャップ



E キャップ



※天然木を使用しているため、各部品の色が多少異なる場合があります。

コーディネートアクセサリ



アッシュ



オーク



チェリー



ウォールナット



オフホワイト



エクリュ



ライトブラウン

ふさかけノルディ
(1,760円/コ)

詳細 P.263

タッセルUC75
(5,900円/本)

詳細 P.282

ラインナップ

チェリー

A キャップ



B キャップ



C キャップ



D キャップ



E キャップ



■ ネクスティダブルセット ■

オーク ネクスティダブル A セット



ウォールナット

A キャップ



B キャップ



C キャップ



D キャップ



E キャップ



ネクスティダブルセットカラー対応表

ノルディ25	ネクスティ
アッシュ	ナチュラルグレイン
オーク	オーク
チェリー	マイルドグレイン
ウォールナット	ウォールナット

ポール断面図 (単位: mm)

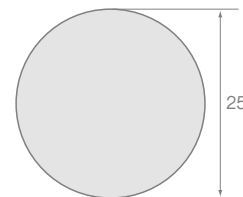

特長

きれいに納めるDキャップ



コンパクトなDキャップなら、袖壁が小さい窓や、エアコンの設置場所にも取付けが可能。

シンプルなデザインのEキャップ



- モノ16
- クラスト19
- グレイス
ブライト16
- グレイス
フィーノ19
- グレイス
ノーヴァ19
- ヴィンクス22
- ヴィンクス
シェルフ
- ルブラン22
- ノルディ25**
- ウッティ
レジオス25
- ウッティ28
- ラグレス33
- ローレット
木目25
- コルティナ
- フィット
アーキ
- コーナーII
- グレイス11
- ブルーレ

ノルディ25

家具から考える
カーテンレール

ノルディ25は、家具に使われる木材の色からレール色が考えられたカーテンレールです。人気の木材4種に着目し、家具とコーディネートできるカラーラインナップを展開しています。シンプルなデザインと、継ぎ目のないフォルムで空間に自然と溶け込む、タイムレスなデザインの木製レールです。



アッシュ色

アッシュ材は木目が力強くはっきりとしており、天然木の不均一さが魅力。明るさのある淡い黄色味が特長です。ノルディ25 アッシュのレールカラーは塗装で色を加えておりませんので、アッシュ材そのままの色をお楽しみください。

コーディネートレール：ノルディ25 アッシュ



オーク色

オーク材は北欧家具の材料の代表格。上品な黄色味が特長です。アッシュ材に濃淡を調整した2色を塗装することで、オークの木目のコントラストを表現しています。

コーディネートレール：ノルディ25 オーク



チェリー色

チェリー材は高級家具の材料として古来より使用されています。落ち着きのある赤味が特長です。アッシュ材の木目を和らげる塗装をすることで、チェリー特有の主張しすぎないやさしい木目を表現しています。

コーディネートレール：ノルディ25 チェリー

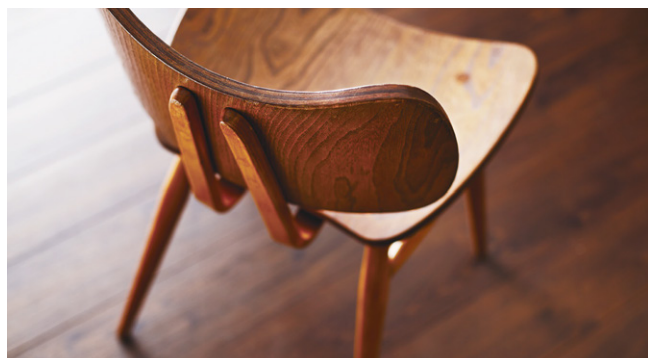

ウォールナット色

ウォールナット材は世界三大銘木の1つ。重厚感のある深いブラウン色が特長です。塗装の下塗りで、アッシュ材の木目を際立たせ、ウォールナットの特長である木目の濃淡を表現しています。

コーディネートレール：ノルディ25 ウォールナット



※オーク色、チェリー色、ウォールナット色は、アッシュ材に塗装することにより、それぞれの樹種に近い風合いを表現しています。

特長

天然木ならではの、ひとつひとつ異なる豊かな表情

ノルディ25は、天然木のアッシュ材を使用しています。

モクセイ科の広葉樹です。木肌は明るさのある淡い黄色味で粗い木目ですが、表面の加工によって美しい本格的な木目に仕上がります。

天然木は、色合い、年輪の幅や模様など、1本の木の中でもさまざまな表情があります。

この模様が一般的に木目と呼ばれるもので、切り出した部位によりひとつひとつ異なります。

その個性を活かし、木材の生命力を表現した天然木ならではの色、模様、質感のコンビネーションをお楽しみください。

ノルディ25正面



天然木特有の節や入り皮、斑(ふ)、筋(ス테인)が見れる場合があります。

限りある天然資材を大切に

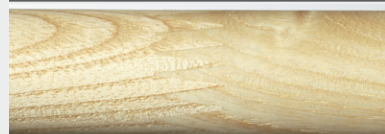

フィンガージョイントの部分が若干見えることがあります。



ポールやキャップなどには、天然木のムダを極力少なくするために、集成材を使用しています。貼り合わせ部分については目立たないように配慮していますが、接合部が若干見えることがあります。採用にあたってはご理解をお願いいたします。

※特に高温多湿の場所(浴室、脱衣室等)で使用しますと、フィンガージョイントの接着強度が落ち、落下する危険性があります。浴室等での使用はお避けください。

ポールと一体感のあるキャップデザイン(キャップA、B、C、D)

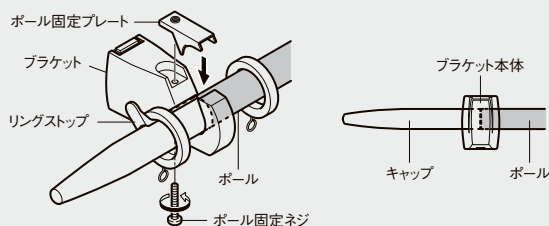

ポールとキャップの継ぎ目をブラケットで隠すことによりポールとキャップに一体感を持たせました。(特許出願中)

(キャップA、Bにはリングの脱落を防止するリングストップが付属します。)

すっきりとしたデザインの木製リングランナー

エッジを効かせたデザインで、ナチュラルながらもシャープな印象を与えます。

温かみのある曲線で、細部までこだわったデザインパーツ。



■ウッティ28のリングランナー

■ノルディ25のリングランナー

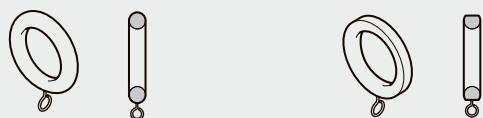

- モノ16
- クラスト19
- グレイス
ブライト16
- グレイス
フィノ19
- グレイス
ノーヴァ19
- ヴィンクス22
- ヴィンクス
シェルフ
- ルブラン22
- ノルディ25
- ウッティ
レジオス25
- ウッティ28
- ラグレス33
- ローレット
木目25
- コルティナ
- フィット
アーキ
- コルーナII
- グレイス11
- ブルーレ

特長

施工性を考慮したブラケットを採用

■縦下地への取付け

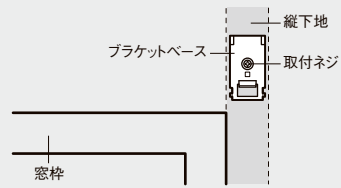

■横下地への取付け

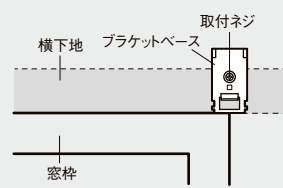

ワンタッチブラケットを採用



ブラケットはワンタッチ方式を採用しています。
※ブラケットベースにブラケット本体を「カチッ」と音がするまで引っ掛けて確実に固定してください。

天井付シングルブラケット

小壁が小さいハイサッシ窓などに取付けが可能です。



※ボールが完全に隠れる仕様ではないため、ボールとキャップの継ぎ目やジョイント部が見えることがあります。

リングランナーの脱落を防止するリングストップ(キャップA、B)

ストレートな形状のキャップAとキャップBには、リングランナーの脱落を防止するリングストップ(特許出願中)があらかじめセットされています。

①リングストップがセットされた状態で

ボールを取付けます。

②最端のリングランナーを1コキャップ側へ

移動させ、ブラケットに固定してください。

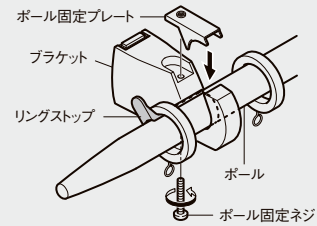
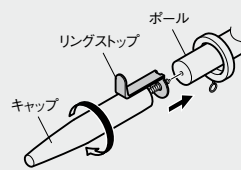

カーテンレール/ウォールナット Eキャップ

価格

シングルセット									
ノルディ25 シングル正面付									
サイズ	カラー	Aセット	Bセット	Cセット	価格	Dセット	Eセット	価格	セット内容
		JANコード			JANコード				
1.20m	アッシュ	818740	818771	818801	14,600	818832	818863	13,400	<ul style="list-style-type: none"> ●ポール 1.20m=1.2m1本 2.10m=2.1m1本 3.10m=1.55m2本(ジョイントネジ1コ) ●キャップ2コ ●リングランナー 1.20m=12コ 2.10m=24コ 3.10m=36コ ●シングルブラケット 1.20m=2コ 2.10m=3コ 3.10m=3コ ●取付ネジ
	オーク	819044	819075	819105		819136	819167		
	チェリー	819341	819372	819402		819433	819464		
	ウォールナット	819648	819679	819709		819730	819761		
2.10m	アッシュ	818757	818788	818818	22,500	818849	818870	21,300	
	オーク	819051	819082	819112		819143	819174		
	チェリー	819358	819389	819419		819440	819471		
	ウォールナット	819655	819686	819716		819747	819778		
3.10m※	アッシュ	818764	818795	818825	29,600	818856	818887	28,400	
	オーク	819068	819099	819129		819150	819181		
	チェリー	819365	819396	819426		819457	819488		
	ウォールナット	819662	819693	819723		819754	819785		

※キャップA・B・C・Dの場合は、ポールを必ずカットする必要があります。カット寸法については下記ポール長さ関係図をご覧ください。
 ※取付ネジは装飾レールのブラケット用にナベφ3.5×35が付属しています。

ネクスティダブルセット									
ノルディ25 ネクスティダブル正面付									
サイズ	カラー	Aセット	Bセット	Cセット	価格	Dセット	Eセット	価格	セット内容
		JANコード			JANコード				
1.20m※	アッシュ	818894	818924	818955	17,800	818986	819013	16,600	<ul style="list-style-type: none"> ●ポール 1.20m=1.2m1本 2.10m=2.1m1本 3.10m=1.55m2本(ジョイントネジ1コ) ●キャップ2コ ●リングランナー 1.20m=12コ 2.10m=24コ 3.10m=36コ ●Nダブルブラケット 1.20m=2コ 2.10m=3コ 3.10m=3コ ●ネクスティレール 1.20m=1.10m1本 2.10m=2.00m1本 3.10m=1.50m2本(ネクスティジョイント1コ ネクスティ用ジョイントカバー1コ) ●ネクスティキャップストップ2コ ●ネクスティランナー 1.20m=9コ 2.10m=18コ 3.10m=28コ ●ネクスティサイドマグネットランナー 1.20m=1コ ●ネクスティマグネットランナー 2.10m=1組 3.10m=1組 ●ネクスティシングルブラケット 3.10m=2コ ●取付ネジ
	オーク	819198	819228	819259		819280	819310		
	チェリー	819495	819525	819556		819587	819617		
	ウォールナット	819792	819822	819853		819884	819914		
2.10m※	アッシュ	818900	818931	818962	27,000	818993	819020	25,800	
	オーク	819204	819235	819266		819297	819327		
	チェリー	819501	819532	819563		819594	819624		
	ウォールナット	819808	819839	819860		819891	819921		
3.10m※	アッシュ	818917	818948	818979	36,300	819006	819037	35,100	
	オーク	819211	819242	819273		819303	819334		
	チェリー	819518	819549	819570		819600	819631		
	ウォールナット	819815	819846	819877		819907	819938		

※キャップA・B・C・Dの場合は、ポールを必ずカットする必要があります。カット寸法については下記ポール長さ関係図をご覧ください。
 ※ネクスティレール・ネクスティ部品はアッシュの場合はナチュラルグレイン、チェリーの場合はマイルドグレインとなります。
 ※取付ネジは装飾レールのブラケット用にナベφ3.5×35、機能性レールのブラケット用にナベφ3.5×25が付属しています。

平面図(ポール長さ、レール長さ関係図)

〈キャップA・B・C・Dの場合〉

両端のブラケット取付間隔に合わせてポールをカットしてください。

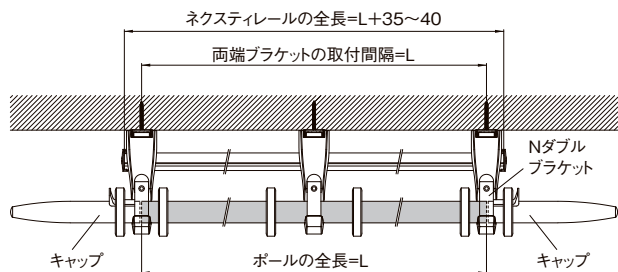

ノルディ25 ポール使用可能最大長さ

セットサイズ	ノルディ25ポール長さ	ネクスティレール長さ
シングル 1.20m	1.20m	—
シングル 2.10m	2.10m	—
シングル 3.10m	2.80m ^{※1}	—
ダブル 1.20m	1.06m ^{※2}	1.10m
ダブル 2.10m	1.96m ^{※2}	2.00m
ダブル 3.10m	2.80m ^{※1}	2.84m ^{※1}

※1:最大ブラケット取付間隔(1,400mm)の範囲内で取付けてください。
 ※2:ポール長さが長過ぎると、付属のネクスティレールの長さが足りなくなることがあります。

- モノ16
- クラスト19
- グレイス
ブライト16
- グレイス
フィノ19
- グレイス
ノーヴァ19
- ヴィンクス22
- ヴィンクス
シェルブ
- ルブラン22
- ノルディ25
- ウッティ
レジオス25
- ウッティ28
- ラグレス33
- ローレット
木目25
- コルティナ
- フィット
アーキ
- コルーナII
- グレイス11
- ブルーレ

価格

ノルディ25 ポール

単位：円(税別)

カラー	1.20m		2.10m		3.10m (1.55m×2本)	
	JANコード	価格	JANコード	価格	JANコード	価格
アッシュ	818184	3,200	818221	5,100	818269	8,200
オーク	818191		818238		818276	
チェリー	818207		818245		818283	
ウォールナット	818214		818252		818290	

ノルディ25 部品

単位：円(税別)

	商品名	カラー	JANコード	単価	箱詰数量	箱詰価格
ランナー	リングランナー (1袋6コ入) 内径38mm 外径56mm	アッシュ	818306	2,000	1袋 (6コ入)	2,000
		オーク	818313			
		チェリー	818320			
		ウォールナット	818337			
ブラケット	シングルブラケット	アッシュ	818382	2,000	1コ	2,000
		オーク	818399			
		チェリー	818405			
		ウォールナット	818412			
ブラケット	Nダブルブラケット	アッシュ	818429	2,200	1コ	2,200
		オーク	818436			
		チェリー	818443			
		ウォールナット	818450			
ブラケット	天井付 シングルブラケット	アッシュ	818665	2,200	1コ	2,200
		オーク	818672			
		チェリー	818689			
		ウォールナット	818696			
キャップ	キャップA	アッシュ	818467	1,700	1コ	1,700
		オーク	818474			
		チェリー	818481			
		ウォールナット	818498			
キャップ	キャップB	アッシュ	818504	1,700	1コ	1,700
		オーク	818511			
		チェリー	818528			
		ウォールナット	818535			
キャップ	キャップC	アッシュ	818542	1,700	1コ	1,700
		オーク	818559			
		チェリー	818566			
		ウォールナット	818573			
キャップ	キャップD	アッシュ	818580	1,100	1コ	1,100
		オーク	818597			
		チェリー	818603			
		ウォールナット	818610			
キャップ	キャップE	アッシュ	818627	1,100	1コ	1,100
		オーク	818634			
		チェリー	818641			
		ウォールナット	818658			
その他	ジョイントネジ (1コ入) φ5 タッピングネジ	—	207506	850	1本	850

製品と仕上げ

部品名	素材	仕上げ
ポール	天然木(アッシュ)	
キャップ	天然木(アッシュ)	アッシュ/オーク/ チェリー/ウォールナット
リングランナー	天然木(アカシア)	
ブラケット	天然木(アッシュ)	

ブラケット取付間隔とカーテン許容荷重

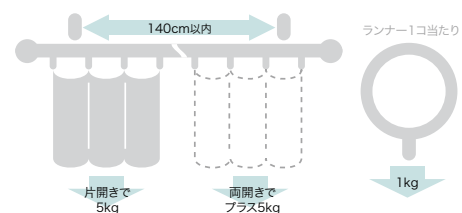

取付寸法図／キャップ寸法図 (単位: mm) ※ドレープ・レース側ともにAフック仕様となります。

レール カット レールカットにつきましては P.535 をご覧ください。

●正面付

シングルブラケット付 (ブラケット幅=35mm)

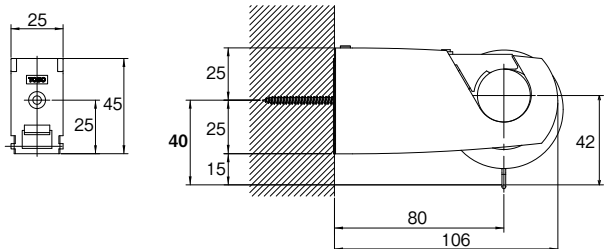

●天井付

リングランナー内径38mm/外径56mm

天井付シングルブラケット付 (ブラケット幅=35mm)

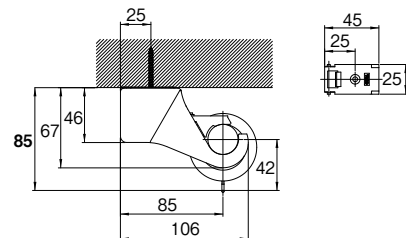

Nダブルブラケット付 (ブラケット幅=35mm)

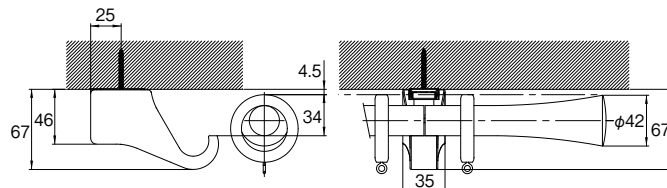
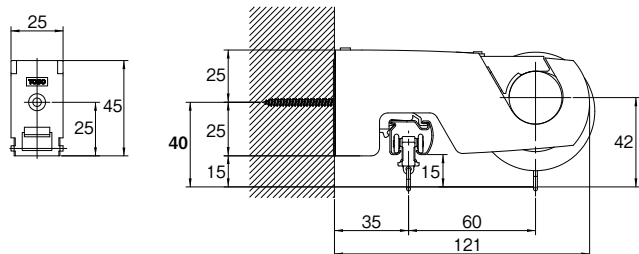

●ブラケット

〈キャップDの場合〉
平面図

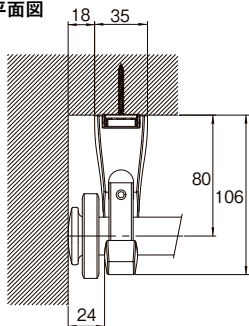

正面図

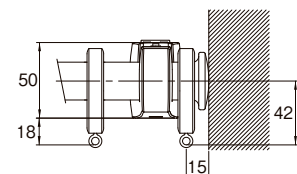

※片壁面の入隅部分に正面付した場合の取付寸法図です。壁面にブラケットを寄せて取付け、キャップDとリングランナーをセットしてください。カーテンの光漏れを抑えてスッキリと納めることができます。

〈キャップEの場合〉
平面図

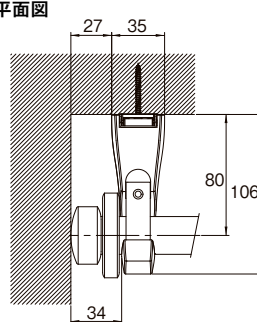

正面図

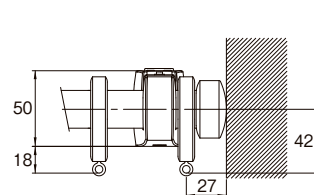

●キャップ

キャップA

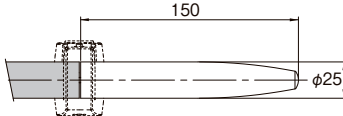

キャップB

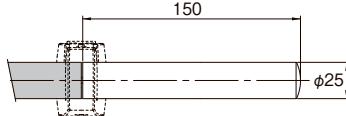

キャップC

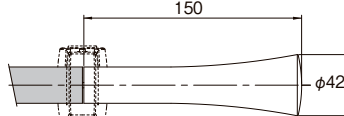

キャップD

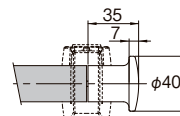

キャップE

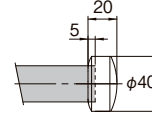

※キャップA・B・C・Dはボールとキャップの間に1mm程度のすき間を設けてください。ボールとキャップのスレを調整しやすくなります。
※キャップA・Bはリングランナーの抜け落ちを防止するリングストップを取り付けてください。

〈天井面の近くに取付ける際の注意点〉

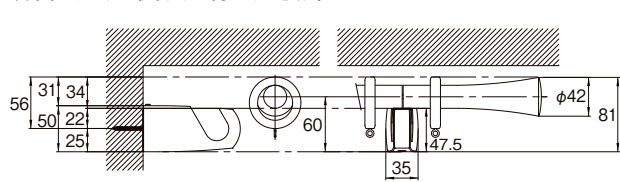

※取付けの際は、天井面からビスまで56mm以上 (または天井面からブラケットの下端まで81mm以上) のスペースが必要です。
※シングルブラケット/Nダブルブラケットも同様です。

〈キャップEの場合〉

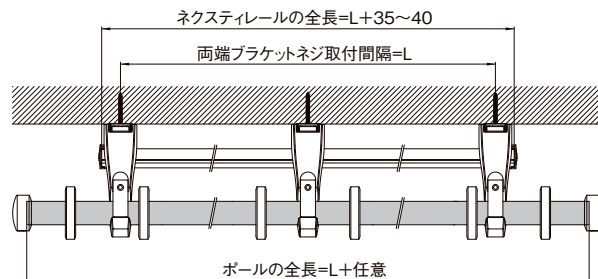

モノ16
クラスト19
グレイス
ブライト16
グレイス
ファイノ19
グレイス
ノーヴァ19
ヴィンクス22
ヴィンクス
シェルフ
ルブラン22
ノルティ25
ウッティ
レジオス25
ウッティ28
ラグレス33
ローレット
木目25
コルティナ
フィット
アーキ
コーナII
グレイス11
ブルーレ

ウッディレジオス 25

レール カット レールカットにつきましては P.535 をご覧ください。

環境共生商品 **集成材** 使用商品

メタルパーツと天然木が作るスマートなデザイン



ウォールナット A キャップ

参考見積例 2.10m基準

単位:円(税別)

キャップ	カラー	シングル正面付	ネク스티ダブル正面付
A	ホワイトグレイ		
B	ナチュラルグレイ	25,700	30,800
C	ライトグレイ		
D	ウォールナット		
	ダークマホガニー	23,900	29,000

使用部品 シングル付 :ウッディレジオス25シングルセットと同じです。
 ネク스티ダブル付:ウッディレジオス25ネク스티ダブルセットと同じです。

カラーラインナップ



積算表をWEBで
ご確認いただけます。



モノ16

クラスト19

グレイス
ブライト16

グレイス
フィーノ19

グレイス
ノーヴァ19

ヴィンクス22

ヴィンクス
シェルフ

ルブラン22

ナルティ25

ウッティ
レジオス25

ウッティ28

ラグレス33

ローレット
木目25

コルティナ

フィット
アーキ

コルーナII

グレイス11

ブルーレ

カーテンレール/ナチュラルグレイイン Bキャップ

ウッディレジオス25

ラインナップ

Aキャップ

ホワイトグレイン



ナチュラルグレイン



ライトグレイン



ウォールナット



ダークマホガニー



Bキャップ

ホワイトグレイン



ナチュラルグレイン



ライトグレイン



ウォールナット



ダークマホガニー



ネクスティダブルセット

ナチュラルグレイン ネクスティダブル A セット



ネクスティダブルセットカラー対応表

ウッディレジオス 25	ネクスティ
ホワイトグレイン	ホワイトグレイン
ナチュラルグレイン	ナチュラルグレイン
ライトグレイン	ライトグレイン
ウォールナット	ウォールナット
ダークマホガニー	ダークマホガニー

ポール断面図 (単位: mm)

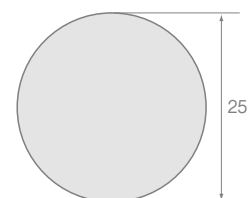

Cキャップ

Dキャップ

ホワイトグレイン



ホワイトグレイン



ナチュラルグレイン



ナチュラルグレイン



ライトグレイン



ライトグレイン



ウォールナット



ウォールナット



ダークマホガニー



ダークマホガニー



※天然木を使用しているため、各部品の色が多少異なる場合があります。

コーディネートアクセサリー



ホワイトグレイン ナチュラルグレイン ライトグレイン ウォールナット ダークマホガニー

ふさかけレジオス (1,610円/コ)

詳細 P.264



アイボリー ブラウン ブラック

タッセルJC75 (7,100円/本)

詳細 P.285

モノ16

クラスト19

グレイス
ブライト16

グレイス
フィーノ19

グレイス
ノーヴァ19

ウインクス22

ウインクス
シェルフ

ルブラン22

ナルティ25

ウッティ
レジオス25

ウッティ28

ラグレス33

ローレット
木目25

コルティナ

フィット
アーキ

コルーナII

グレイス11

ブルーレ

特長

施工性を考慮したブラケットを採用

■縦2本止めの場合

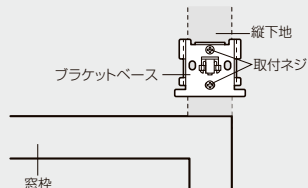

■横2本止めの場合

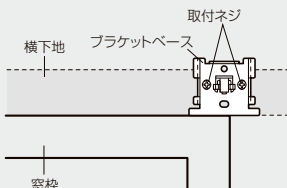

ワンタッチブラケットを採用

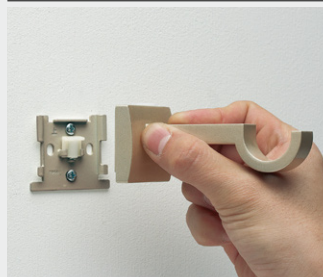

ブラケットはワンタッチ方式を採用しています。

※取付けプレートにブラケット本体を「カチッと音がするまで引っ掛けて確実に固定してください。

コンパクトキャップであらゆる場所へ施工可能



コンパクトなDキャップなら、袖壁が小さい窓や、エアコンの設置場所にも取付けが可能。

快適なカーテン操作を実現



■リングランナー

ヒートン部分が自由に回転するので、カーテンのヒダを正面に向けてきれいに納めることができます。

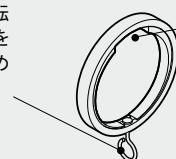

特殊形状のインナーリングでリングが乱れず正面を向いて並びます。

■エンドリングランナー

リングランナーの脱落を防止。



限りある天然資材を大切に

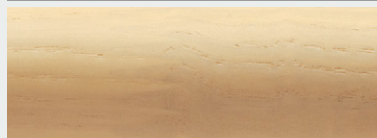

フィンガージョイントの部分が若干見えることがあります。

ポールやキャップ等には、天然木のムダを極力少なくするために、集成材を使用しています。貼り合わせ部分については目立たないように配慮していますが、接合部が若干見えることがあります。採用に当たってはご理解をお願いいたします。

※特に高温多湿の場所(浴室、脱衣室等)で使用しますと、フィンガージョイントの接着強度が落ち、落下する危険性があります。浴室等での使用はお避けください。

集成材 環境共生商品
使用商品
天然資源をムダなく活用

ウッディレジオス25の素材「アッシュ」について

モクセイ科の広葉樹で、北米が主な産地です。木肌は白から褐色で粗い木目ですが、表面の加工によって、美しく本格的な木目に仕上がります。重さ、堅さともに優れていて、家具、内装材の他にバットなどにも使われることで有名です。強く、はっきりした木目のため、スκανジナビアンモダンのイメージのウッディレジオス25に使用しています。木製レールのナチュラルさとメタルのクールさがバランスよく、洗練された印象を与えるレールです。

価格

シングルセット

ウッディレジオス25 シングル

箱詰数量/1セット 単位：円(税別)

サイズ	カラー	Aセット	Bセット	Cセット	価格	Dセット	価格	セット内容
		JANコード				JANコード		
2.10m	ホワイトグレイ	628288	628448	628608	25,700	628769	23,900	・ボール2.10m1本 ・リングランナー20コ ・シングルブラケット3コ ・キャップ2コ ・エンドリングランナー2コ ・取付ネジ
	ナチュラルグレイ	628325	628486	628646		628806		
	ライトグレイ	757353	757391	757438		757476		
	ウォールナット	628363	628523	628684		628844		
	ダークマホガニー	628400	628561	628721		628882		
3.10m	ホワイトグレイ	628295	628455	628615	32,600	628776	30,800	・ボール1.55m2本 ・キャップ2コ ・エンドリングランナー2コ ・取付ネジ ・ジョイントネジ1コ ・リングランナー30コ ・シングルブラケット3コ
	ナチュラルグレイ	628332	628493	628653		628813		
	ライトグレイ	757360	757407	757445		757483		
	ウォールナット	628370	628530	628691		628851		
	ダークマホガニー	628417	628578	628738		628899		

ネクスティダブルセット

ウッディレジオス25 ネクスティダブル

箱詰数量/1セット 単位：円(税別)

サイズ	カラー	Aセット	Bセット	Cセット	価格	Dセット	価格	セット内容
		JANコード				JANコード		
2.10m	ホワイトグレイ	628301	628462	628622	30,800	628783	29,000	・ボール2.10m1本 ・リングランナー20コ ・Nダブルブラケット3コ ・ネクスティキャップストップ2コ ・ネクスティマグネットランナー1組 ・キャップ2コ ・エンドリングランナー2コ ・ネクスティレール2.00m1本 ・ネクスティランナー18コ ・取付ネジ
	ナチュラルグレイ	628349	628509	628660		628820		
	ライトグレイ	757377	757414	757452		757490		
	ウォールナット	628387	628547	628707		628868		
	ダークマホガニー	628424	628585	628745		628905		
3.10m	ホワイトグレイ	628318	628479	628639	39,800	628790	38,000	・ボール1.55m2本 ・キャップ2コ ・エンドリングランナー2コ ・ネクスティレール1.50m2本 ・ネクスティ用ジョイントカバー1枚 ・ネクスティランナー28コ ・ネクスティシングルブラケット2コ ・ジョイントネジ1コ ・リングランナー30コ ・Nダブルブラケット3コ ・ネクスティジョイント1コ ・ネクスティキャップストップ2コ ・ネクスティマグネットランナー1組 ・取付ネジ
	ナチュラルグレイ	628356	628516	628677		628837		
	ライトグレイ	757384	757421	757469		757506		
	ウォールナット	628394	628554	628714		628875		
	ダークマホガニー	628431	628592	628752		628912		

※ダブルセットのネクスティレール・部品カラーは同色となります。
 ※取付ネジは装飾レールのブラケット用にナベφ3.5×35、機能性レールのブラケット用にナベφ3.5×25が付属しています。

- モノ16
- クラスト19
- グレイス
ブライト16
- グレイス
ファイノ19
- グレイス
ノーヴァ19
- ヴィンクス22
- ヴィンクス
シェルフ
- ルブラン22
- ノルティ25
- ウッティ
レジオス25
- ウッティ28
- ラグレス33
- ローレット
木目25
- コルティナ
- フィット
アーキ
- コルーナII
- グレイス11
- ブルーレ

ウッディレジオス25

レール **カット** レールカットにつきましては P.535 をご覧ください。

価格

ウッディレジオス25 ポール

単位：円(税別)

サイズ カラー	1.20m		2.10m		3.10m (1.55m×2本)	
	JANコード	価格	JANコード	価格	JANコード	価格
ホワイトグレイ	629094	2,900	629100	4,400	629117	7,300
ナチュラルグレイ	629124		629131		629148	
ライトグレイ	754376		754383		754390	
ウォールナット	629155		629162		629179	
ダークマホガニー	629186		629193		629209	

ウッディレジオス25 部品

単位：円(税別)

商品名	カラー	JANコード	単価	箱詰数量	箱詰価格
リングランナー (整列リングランナー) 	パールベージュ	628929	2,000	1袋 (5コ入)	2,000
ランナー 内径37mm 外径42mm エンドリングランナー (ストップ機構付リングランナー) 	パールベージュ	628936	850	1組 (2コ入)	850
シングルブラケット 	パールベージュ	628943	2,800	1コ	2,800
Nダブルブラケット 	パールベージュ	628950	3,200	1コ	3,200
キャップA 	ホワイトグレイ ナチュラルグレイ ライトグレイ ウォールナット ダークマホガニー	628967 628974 754406 628981 628998	2,000	1コ	2,000
キャップB 	ホワイトグレイ ナチュラルグレイ ライトグレイ ウォールナット ダークマホガニー	629001 629018 754413 629025 629032	2,000	1コ	2,000
キャップC 	ホワイトグレイ ナチュラルグレイ ライトグレイ ウォールナット ダークマホガニー	629049 629056 754420 629063 629070	2,000	1コ	2,000
キャップD 	パールベージュ	629087	1,100	1コ	1,100
その他の部品 ジョイントネジ (1本入) φ5 タッピングネジ 	-	207506	850	1本	850

製品と仕上げ

部品名	素材	仕上げ
ポール	天然木	ホワイトグレイ/ナチュラルグレイ/ライトグレイ/ウォールナット/ダークマホガニー
キャップ	天然木、亜鉛ダイカスト	ホワイトグレイ/ナチュラルグレイ/ライトグレイ/ウォールナット/ダークマホガニー
リングランナー	真鍮、ポリアセタール樹脂、ステンレス	パールベージュ
エンドリングランナー	真鍮、ポリカーボネート樹脂、ステンレス	パールベージュ
ブラケット	亜鉛ダイカスト	パールベージュ

ブラケット取付間隔とカーテン許容荷重

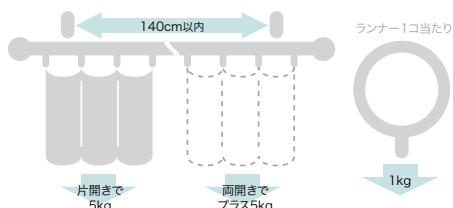

取付寸法図／キャップ寸法図 (単位：mm) ※ドレープ・レース側ともにAフック仕様となります。

● 正面付
〈縦2本止めの場合〉

リングランナー内径37mm/外径42mm

シングルブラケット付 (ブラケット幅=50mm)

〈横2本止めの場合〉

シングルブラケット付 (ブラケット幅=50mm)

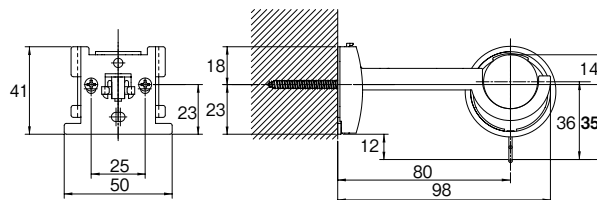
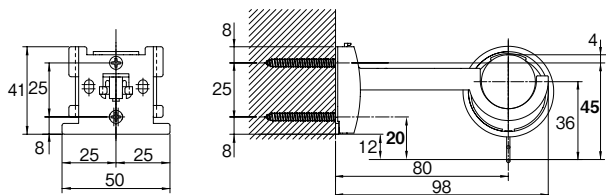

Nダブルブラケット付 (ブラケット幅=50mm)

Nダブルブラケット付 (ブラケット幅=50mm)

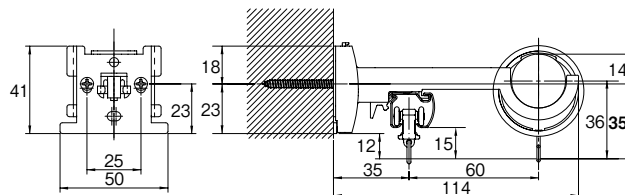
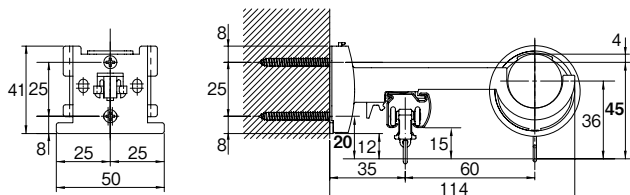

● ブラケット

平面図

正面図

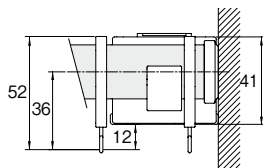
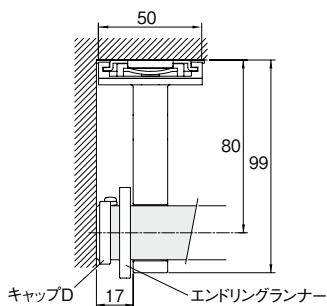

※片壁面の入隅部分に正面付した場合の取付け寸法図です。
壁面にブラケットを寄せて取付け、キャップDとリングランナーを
セットしてください。
カーテンの光漏れを抑えてスッキリと納めることができます。

● キャップ

キャップA

キャップB

キャップC

キャップD

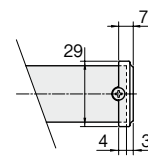
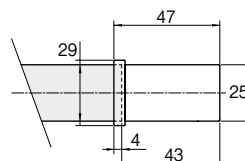
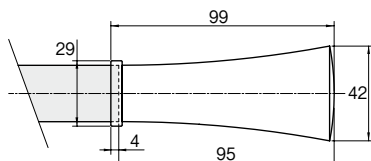
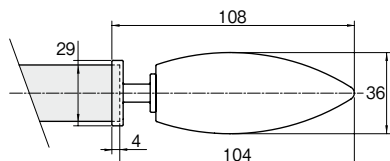

モノ16

クラスト19

グレイス
ブライト16

グレイス
フィナー19

グレイス
ノーヴァ19

ヴィンクス22

ヴィンクス
シェルフ

ルブラン22

ノルティ25

ウッティ
レジオス25

ウッティ28

ラグレス33

ローレット
木目25

コルティナ

フィット
アーキ

コルーナII

グレイス11

ブルーレ

ウッディ 28

レール **カット** レールカットにつきましては P.535 をご覧ください。

環境共生商品 **集成材** 使用商品

木の温もりを感じる定番ウッドレール



ダークマホガニー Bキャップ

参考見積例 2.10m基準

単位:円(税別)

キャップ	カラー	シングル正面付	エリートダブル正面付
B	ホワイトグレイ ナチュラルグレイ	18,100	22,400
E	ライトグレイ ミディアムグレイ		
C	ダークマホガニー	17,900	22,200

使用部品 シングル付 :ウッディ28シングルセットと同じです。
エリートダブル付:ウッディ28エリートダブルセットと同じです。

カラーラインナップ



ホワイトグレイ

ナチュラルグレイ



ライトグレイ

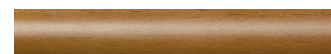

ミディアムグレイ



ダークマホガニー



積算表をWEBで
ご確認いただけます。



- モノ16
- クラスト19
- グレイス
ブライト16
- グレイス
フィーノ19
- グレイス
ノーヴァ19
- ヴィンクス22
- ヴィンクス
シェルフ
- ルブラン22
- ナルティ25
- ウッティ
レジオス25
- ウッティ28**
- ラGRESS33
- ローレット
木目25
- コルティナ
- フィット
アーキ
- コルーナII
- グレイス11
- ブルーレ

カーテンレール/ミディアムグレイン Bキャップ
タッセル/TC75 ブラウン&ベージュ (P.288)

ウッディ28

ラインナップ

Bキャップ

ホワイトグレイン

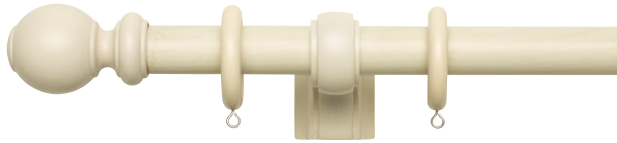

ナチュラルグレイン

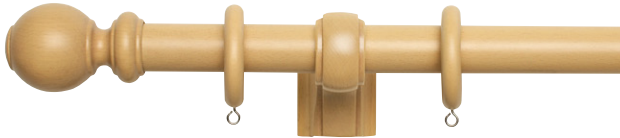

ライトグレイン



ミディアムグレイン

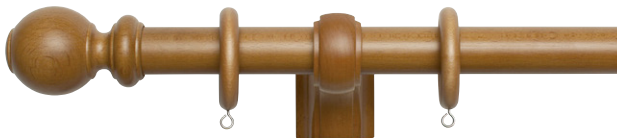

ダークマホガニー



Cキャップ

ホワイトグレイン

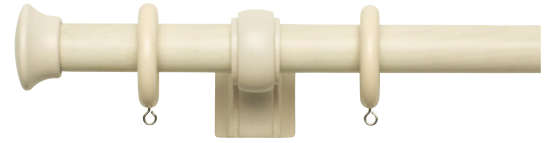

ナチュラルグレイン

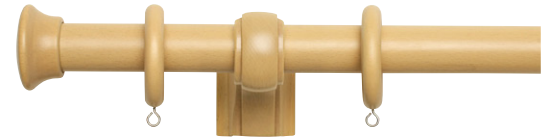

ライトグレイン

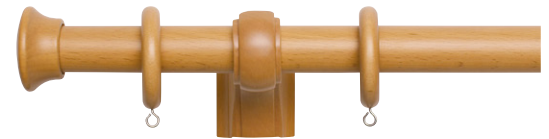

ミディアムグレイン



ダークマホガニー



エリートダブルセット

ミディアムグレイン エリートダブルBセット



エリートダブルセットカラー対応表

ウッディ 28	エリート
ホワイトグレイン	ホワイトグレイン
ナチュラルグレイン	ナチュラルグレイン
ライトグレイン	ライトグレイン
ミディアムグレイン	マイルドグレイン
ダークマホガニー	Nダークマホガニー

ポール断面図 (単位: mm)

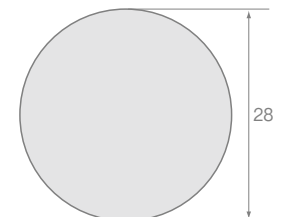

Eキャップ

ホワイトグレイン

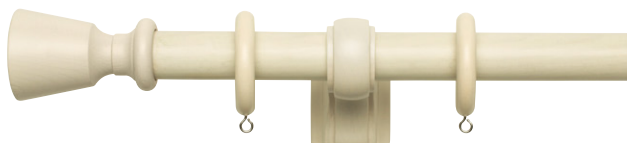

ナチュラルグレイン

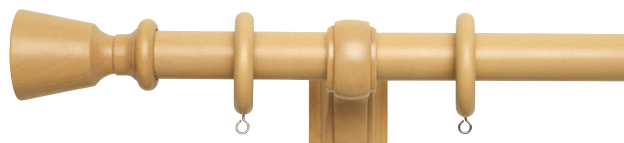

ライトグレイン

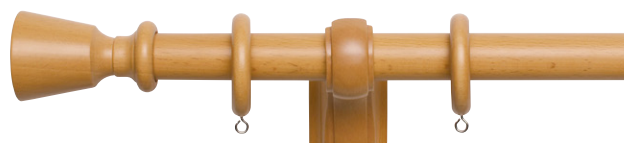

ミディアムグレイン



ダークマホガニー



※天然木を使用しているため、各部品の色が多少異なる場合があります。

コーディネートアクセサリ



ホワイト



ナチュラルグレイン



ライトグレイン



ミディアムグレイン



ダークマホガニー

ふさかけウッディA [詳細](#) P.263
(1,760円/コ)



ホワイト

タッセル DS70 [詳細](#) P.287
(6,800円/本)

モノ16

クラスト19

グレイス
ブライト16

グレイス
フィーノ19

グレイス
ノーヴァ19

ウインクス22

ウインクス
シェルフ

ルブラン22

ノルティ25

ウッティ
レジオス25

ウッティ28

ラグレス33

ローレット
木目25

コルティナ

フィット
アーキ

コルーナII

グレイス11

ブルーレ

ウッディ 28の素材「ビーチ」について

ブナ科の広葉樹で北米、ヨーロッパが主な産地です。やや赤みがかった木肌で、木目は細かくまっすぐで、飽きのこないものです。計画的に育成伐採されており、森林資源への配慮も行き届いた材料です。家具、ドア、床材などの他に、無味無臭のため食器に多用されます。身の回りでよく見かける材質です。家具、床材などと合わせやすいシンプルな木目のため、「ウッディ 28」「レガート」等幅広くお使いいただける製品に使用しています。

限りある天然資材を大切に



フィンガージョイント



木材の貼り合わせ



ポールやキャップなどには、天然木のムダを極力少なくするために、集成材を使用しています。貼り合わせ部分については目立たないように配慮していますが、接合部が若干見えることがあります。採用にあたってはご理解をお願いいたします。

※特に高温多湿の場所(浴室、脱衣室等)で使用しますと、フィンガージョイントの接着強度が落ち、落下する危険性があります。浴室等での使用は避けください。

施工性を考慮したブラケットを採用

■ワンタッチブラケット



ブラケットはワンタッチ方式を採用しています。固定ネジを使用しない方式ですので、取付けも簡単です。※取付プレートにブラケット本体を「カチッ」と音がするまで引っ掛けて確実に固定してください。

■縦2本止めの場合

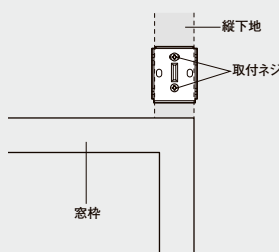

■横2本止めの場合

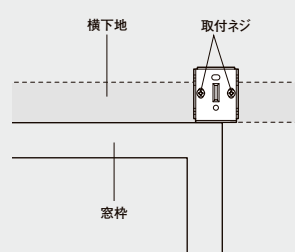

■Eダブルブラケット

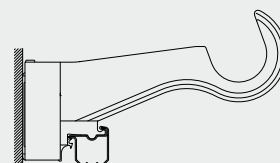

エリートダブルセットの際に使用するEダブルブラケットは、エリート用のブラケットが一体になっています。

ジョイント仕様

ジョイントボルト

3.10m (1.55m×2本) ポールをジョイントする場合



3.10m (1.55m×2本) ポールの片端には埋め込みナットが埋め込まれています。付属のジョイントボルトで接続してください。

ジョイントネジ

1.20mポール、2.10mポール同士をジョイントする場合



1.20mポールと2.10mポールの端部には埋め込みナットは埋め込まれていません。ジョイントネジ(別売り)で接続してください。

価格

シングルセット					
ウッディ28 シングル					
サイズ	カラー	Bセット	Eセット	価格	セット内容
		JANコード			
2.10m	ホワイトグレイ	626406	626895	18,100	・ポール2.10m1本 ・リングランナー24コ ・取付ネジ ・キャップ2コ ・シングルブラケット2コ
	ナチュラルグレイ	626444	626932		
	ライトグレイ	626529	627014		
	ミディアムグレイ	626567	627052		
	ダークマホガニー	626604	627090		
3.10m	ホワイトグレイ	626413	626901	26,600	・ポール1.55m2本 ・リングランナー36コ ・ジョイントボルト1コ ・取付ネジ ・キャップ2コ ・シングルブラケット2コ ・中間サポート1コ
	ナチュラルグレイ	626451	626949		
	ライトグレイ	626536	627021		
	ミディアムグレイ	626574	627069		
	ダークマホガニー	626611	627106		

ウッディ28 シングル					
サイズ	カラー	Cセット		価格	セット内容
		JANコード			
2.10m	ホワイトグレイ	627137		17,900	・ポール2.10m1本 ・リングランナー24コ ・取付ネジ ・キャップ2コ ・シングルブラケット2コ
	ナチュラルグレイ	627175			
	ライトグレイ	627250			
	ミディアムグレイ	627298			
	ダークマホガニー	627335			
3.10m	ホワイトグレイ	627144		26,400	・ポール1.55m2本 ・リングランナー36コ ・ジョイントボルト1コ ・取付ネジ ・キャップ2コ ・シングルブラケット2コ ・中間サポート1コ
	ナチュラルグレイ	627182			
	ライトグレイ	627267			
	ミディアムグレイ	627304			
	ダークマホガニー	627359			

エリートダブルセット					
ウッディ28 エリートダブル					
サイズ	カラー	Bセット	Eセット	価格	セット内容
		JANコード			
2.10m	ホワイトグレイ	626420	626918	22,400	・ポール2.10m1本 ・キャップ2コ ・リングランナー24コ ・Eダブルブラケット2コ ・エリートキャップストップ2コ ・エリートランナー18コ ・エリートマグネットランナー1組 ・エリートシングルブラケット1コ ・エリートレール2.00m1本 ・取付ネジ
	ナチュラルグレイ	626468	626956		
	ライトグレイ	626543	627038		
	ミディアムグレイ	626581	627076		
	ダークマホガニー	626628	627113		
3.10m	ホワイトグレイ	626437	626925	32,900	・ポール1.55m2本 ・キャップ2コ ・リングランナー36コ ・Eダブルブラケット2コ ・Eダブル中間サポート1コ ・エリートレール1.50m2本 ・エリートジョイント1コ ・エリートキャップストップ2コ ・エリートランナー28コ ・エリートマグネットランナー1組 ・取付ネジ ・エリート用ジョイントカバー1枚 ・ジョイントボルト1コ ・エリートシングルブラケット2コ
	ナチュラルグレイ	626475	626963		
	ライトグレイ	626550	627045		
	ミディアムグレイ	626598	627083		
	ダークマホガニー	626642	627120		

ウッディ28 エリートダブル					
サイズ	カラー	Cセット		価格	セット内容
		JANコード			
2.10m	ホワイトグレイ	627151		22,200	・ポール2.10m1本 ・キャップ2コ ・リングランナー24コ ・Eダブルブラケット2コ ・エリートキャップストップ2コ ・エリートランナー18コ ・エリートマグネットランナー1組 ・エリートシングルブラケット1コ ・エリートレール2.00m1本 ・取付ネジ
	ナチュラルグレイ	627199			
	ライトグレイ	627274			
	ミディアムグレイ	627311			
	ダークマホガニー	627366			
3.10m	ホワイトグレイ	627168		32,700	・ポール1.55m2本 ・キャップ2コ ・リングランナー36コ ・Eダブルブラケット2コ ・Eダブル中間サポート1コ ・エリートレール1.50m2本 ・エリートジョイント1コ ・エリートキャップストップ2コ ・エリートランナー28コ ・エリートマグネットランナー1組 ・取付ネジ ・エリート用ジョイントカバー1枚 ・ジョイントボルト1コ ・エリートシングルブラケット2コ
	ナチュラルグレイ	627205			
	ライトグレイ	627281			
	ミディアムグレイ	627328			
	ダークマホガニー	627373			

※エリートレールは、ミディアムグレイの場合マイルドグレイ、ダークマホガニーの場合Nダークマホガニーとなります。
 ※取付ネジは装飾レールのブラケット用にナベφ3.5×35、機能性レールのブラケット用にナベφ3.5×25が付属しています。

モノ16
 クラスト19
 グレイス
 ブライト16
 グレイス
 フィーノ19
 グレイス
 ノーヴァ19
 ヴィンクス22
 ヴィンクス
 シェルフ
 ルブラン22
 ノルティ25
 ウッディ
 レジオス25
 ウッディ28
 ラグレス33
 ローレット
 木目25
 コルティナ
 フィット
 アーキ
 コルーナII
 グレイス11
 ブルーレ

ウッディ28

レール **カット** レールカットにつきましては P.535 をご覧ください。

価格

ウッディ28 ポール

単位：円(税別)





カラー	1.20m		2.10m		3.10m(1.55m×2本)	
	JANコード	価格	JANコード	価格	JANコード	価格
ホワイトグレイ	628103	3,200	628110	5,100	628127	8,200
ナチュラルグレイ	628134		628141		628158	
ライトグレイ	628196		628202		628219	
ミディアムグレイ	628226		628233		628240	
ダークマホガニー	628257		628264		628271	

※3.10mはジョイントボルト仕様となります。

ウッディ28 部品

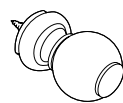
単位：円(税別)

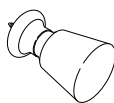
商品名	カラー	JANコード	単価	箱詰数量	箱詰価格
ランナー 	ホワイトグレイ	627380	1,900	1袋 (6コ入)	1,900
	ナチュラルグレイ	627397			
	ライトグレイ	627410			
	ミディアムグレイ	627427			
	ダークマホガニー	627434			
シングルブラケット 	ホワイトグレイ	627687	1,700	1コ	1,700
	ナチュラルグレイ	627694			
	ライトグレイ	627717			
	ミディアムグレイ	627724			
	ダークマホガニー	627731			
中間サポート 	ホワイトグレイ	627809	1,600	1コ	1,600
	ナチュラルグレイ	627816			
	ライトグレイ	627830			
	ミディアムグレイ	627847			
	ダークマホガニー	627854			
エキストラシングルブラケット 	ホワイトグレイ	665160	1,700	1コ	1,700
	ナチュラルグレイ	665177			
	ライトグレイ	665191			
	ミディアムグレイ	665207			
	ダークマホガニー	665214			
エキストラ中間サポート 	ホワイトグレイ	665221	1,600	1コ	1,600
	ナチュラルグレイ	665238			
	ライトグレイ	665252			
	ミディアムグレイ	665269			
	ダークマホガニー	665276			
Eダブルブラケット 	ホワイトグレイ	627748	1,800	1コ	1,800
	ナチュラルグレイ	627755			
	ライトグレイ	627779			
	ミディアムグレイ	627786			
	ダークマホガニー	627793			
※エリートとのダブル付用 ブラケットです。					
Eダブル中間サポート 	ホワイトグレイ	627861	1,700	1コ	1,700
	ナチュラルグレイ	627878			
	ライトグレイ	627892			
	ミディアムグレイ	627908			
	ダークマホガニー	627915			

商品名	カラー	JANコード	単価	箱詰数量	箱詰価格
キャップB 	ホワイトグレイ	627441	1,000	1コ	1,000
	ナチュラルグレイ	627458			
	ライトグレイ	627472			
	ミディアムグレイ	627489			
	ダークマホガニー	627496			
キャップC 	ホワイトグレイ	627502	900	1コ	900
	ナチュラルグレイ	627519			
	ライトグレイ	627533			
	ミディアムグレイ	627540			
	ダークマホガニー	627557			
キャップE 	ホワイトグレイ	627625	1,000	1コ	1,000
	ナチュラルグレイ	627632			
	ライトグレイ	627656			
	ミディアムグレイ	627663			
	ダークマホガニー	627670			
その他の部品 	ジョイントネジ φ5 タッピングネジ	—	207506	850	1コ 850

※ジョイントネジは、3.10m(1.55m×2本)ポールには使用できません。1.20mと2.10mポール同士をジョイントする場合にお使いください。詳細はP.200をご確認ください。

製品と仕上げ

部品名	素材	仕上げ
ポール		
リングランナー	天然木	ホワイトグレイ/ナチュラルグレイ/ ライトグレイ/ミディアムグレイ/ ダークマホガニー
キャップ		
ブラケット		

ブラケット取付間隔とカーテン許容荷重

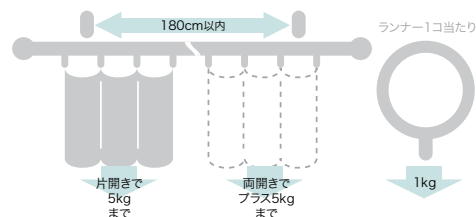

取付寸法図／キャップ寸法図 (単位: mm)

●正面付
〈縦2本止めの場合〉

シングルブラケット付 (ブラケット幅=50mm)

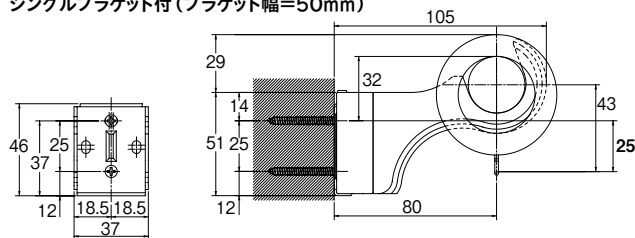

エキストラシングルブラケット付 (ブラケット幅=50mm)

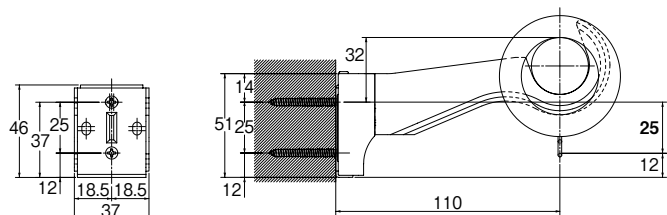

Eダブルブラケット付 (ブラケット幅=50mm)

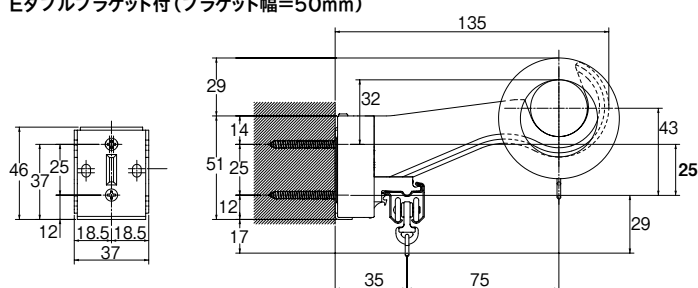

リングランナー内径38mm/外径59mm

〈横2本止めの場合〉

シングルブラケット付 (ブラケット幅=50mm)

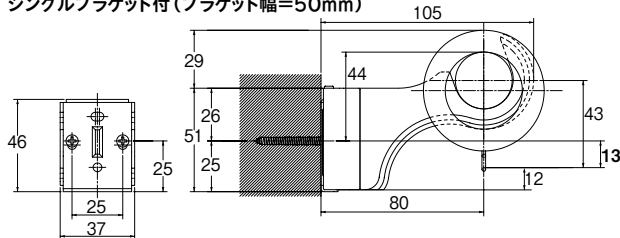

エキストラシングルブラケット付 (ブラケット幅=50mm)

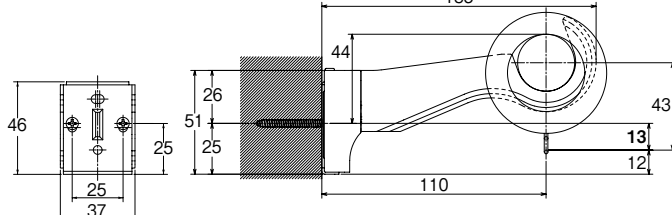

Eダブルブラケット付 (ブラケット幅=50mm)

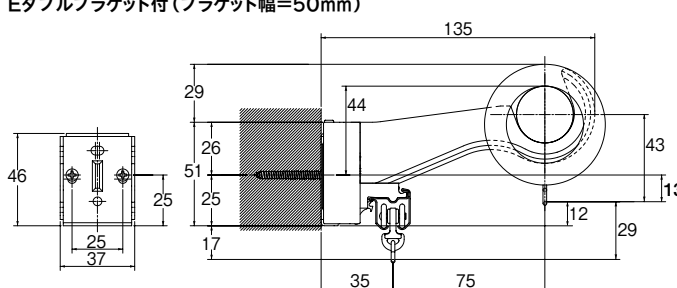

〈天井面の近くに取付ける際の注意点〉

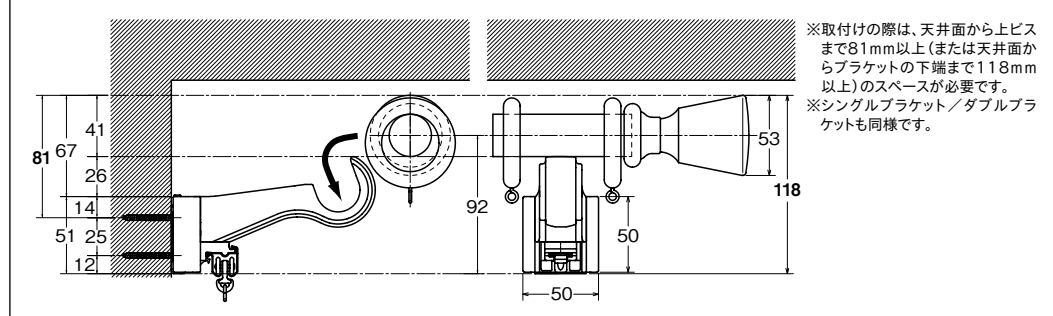

●キャップ

キャップB

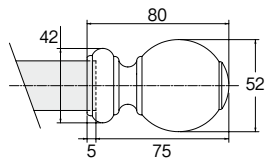

キャップC

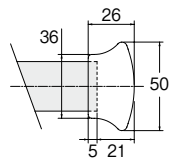

キャップE

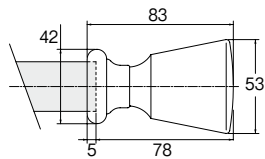

モノ16

クラスト19

グレイス
ブライト16

グレイス
フィーノ19

グレイス
ノーヴァ19

ヴィンクス22

ヴィンクス
シェルフ

ルブラン22

ノルティ25

ウッティ
レジオス25

ウッティ28

ラGRESS33

ローレット
木目25

コルティナ

フィット
アーキ

コルーナII

グレイス11

ブルーレ

ラグレス 33

存在感あるウッドポールで
上質でエレガントな雰囲気

レール **カット** レールカットにつきましては P.535 をご覧ください。

環境共生商品 **集成材** 使用商品



アンティークホワイト G キャップ

参考見積例 2.10m基準

単位:円(税別)

キャップ	カラー	シングル正面付	エリートダブル正面付
D		28,400	32,800
F	ダークオーク	48,600	53,000
H		24,000	28,400
D		30,300	34,700
F	アンティークホワイト	49,300	53,700
H		25,900	30,300
G		31,300	35,700

使用部品 シングル付 : ラグレス33シングルセットと同じです。
エリートダブル付 : ラグレス33エリートダブルセットと同じです。

カラーラインナップ



アンティークホワイト



ダークオーク



積算表をWEBで
ご確認いただけます。



タッセル/ ES80 ホワイト



カーテンレール/アンティークホワイト G キャップ

モノ16

クラスト19

グレイス
ブライト16

グレイス
フィーノ19

グレイス
ノーヴァ19

ヴィンクス22

ヴィンクス
シェルフ

ルブラン22

ナルティ25

ウッティ
レジオス25

ウッティ28

ラグレス33

ローレット
木目25

コルティナ

フィット
アーキ

コルーナII

グレイス11

ブルーレ

ラグレス33

ラインナップ

D キャップ

アンティークホワイト



ダークオーク



H キャップ

アンティークホワイト



ダークオーク



■ エリートダブルセット ■

ダークオーク エリートダブルDセット



エリートダブルセットカラー対応表

ラグレス 33	エリート
アンティークホワイト	ホワイトグレイ
ダークオーク	Nウォールナット

ポール断面図 (単位: mm)

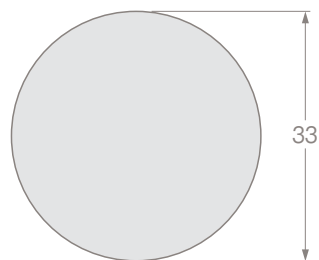

F キャップ

アンティークホワイト



ダークオーク



G キャップ

アンティークホワイト



※天然木を使用しているため、各部品の色が多少異なる場合があります。

コーディネートアクセサリ



アンティークホワイト



ダークオーク



ベージュ



ゴールド



セピア



ラベンダー



パールピンク



オリーブ

ふさかけラグレス B (3,510 円/組 (2 コ入))

[詳細](#) P.260

タッセル MS75 (5,000 円/本)

[詳細](#) P.293

モノ16

クラスト19

グレイス
ブライト16

グレイス
フィーノ19

グレイス
ノーヴァ19

ヴィンクス22

ヴィンクス
シェルフ

ルブラン22

ノルティ25

ウッティ
レジオス25

ウッティ28

ラグレス33

ローレット
木目25

コルティナ

フィット
アーキ

コルーナII

グレイス11

ブルーレ

ラグレス33の素材「アッシュ」について

モクセイ科の広葉樹で、北米が主な産地です。

木肌は白から褐色で粗い木目ですが、表面の加工によって、美しく本格的な木目に仕上がります。重さ、堅さともに優れていて、家具、内装材の他にバットなどにも使われることで有名です。

強く、はっきりした木目のため、オーセンティックなイメージの「ラグレス33」に使用しています。直径33mmの存在感あるポールは、木目を和らげる2重塗装など、他の木製カーテンレールより時間をかけて作られる高級品です。

木目をやわらかく見せる二重塗装仕上げ



アンティークホワイト



ダークオーク

ポールには、一度ホワイトカラーを下塗りしてから木目カラーを上塗りする2重塗装方法を採用しています。木目をやわらかく見せる効果があり、木の持つ優しくあたたかい風合いが感じられます。

さらにアンティークホワイトは、ポールの加工と2色の塗料で風格のある仕上げです。

限りある天然資材を大切に

ポールやキャップなどには、天然木のムダを極力少なくするために、集成材を使用しています。貼り合わせ部分については目立たないように配慮していますが、接合部が若干見えることがあります。採用に当たってはご理解をお願いいたします。

※特に高温多湿の場所(浴室、脱衣室等)で使用しますと、フィンガージョイントの接着強度が落ち、落下する危険性があります。浴室等での使用はお避けください。



フィンガージョイントの部分
若干見えることがあります。



2枚の木材の貼り合わせ部分
若干見えることがあります。

ワンタッチブラケットを採用



ブラケットはワンタッチ方式を採用しています。固定ネジを使用しない方式ですので、取付けも簡単です。取付けプレートにブラケット本体を「カチッ」と音がするまで引っ掛けて確実に固定してください。

ジョイント仕様

ジョイントボルト

3.10m (1.55m×2本) ポールをジョイントする場合



3.10m (1.55m×2本) ポールの片端には埋め込みナットが埋め込まれています。付属のジョイントボルトで接続してください。

ジョイントネジ

1.20mポール、2.10mポール同士をジョイントする場合



1.20mポールと2.10mポールの端部には埋め込みナットは埋め込まれていません。ジョイントネジ(別売り)で接続してください。

ダブル付の場合

エリートレールの長さをラグレス33のブラケット間隔に揃えるとカーテンの仕上がり美しく見えます。

「ダブル付」取付けの際のご注意

以下の手順でプレートを固定してください。

- ①取付けプレートの上側にあるネジ穴を使い、取付けプレートをネジで固定してください。
- ②取付けプレートの下部にエリートシングルブラケットを差し込んでください。
- ③取付けプレートの最下部にあるU字溝とエリートシングルブラケットのネジ穴を合わせ、ネジと一緒に固定してください。

シングル付の場合

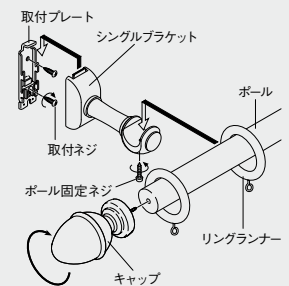
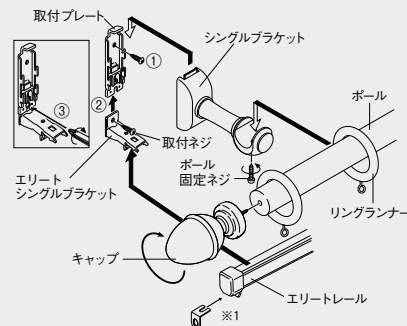

※リングランナー、キャップをセットしたポールをブラケットに乗せ、ポール上部を手で軽く押さえながら、ポール固定ネジで固定してください。

※1 リターンを付ける場合には、「キャップ一体型リターン金具」を別途お買い求めください。



キャップ一体型リターン金具 (1コ入)					単位:円(税別)
カラー	JANコード	単価	箱詰数量	箱詰価格	
共通	786919	130	1コ	130	

価格

シングルセット

ラグレス33 シングル Dセット

箱詰数量/1セット 単位：円(税別)

サイズ	カラー	Dセット 		セット内容
		JANコード	価格	
2.10m	アンティークホワイト 	543918	30,300	・ポール2.10m1本 ・シングルブラケット(プレート付)2コ ・キャップ2コ ・リングランナー24コ ・取付ネジ
	ダークオーク 	473444	28,400	
3.10m	アンティークホワイト 	543925	42,300	・ポール1.55m2本 ・シングルブラケット(プレート付)2コ ・取付ネジ ・キャップ2コ ・中間サポート(プレート付)1コ ・リングランナー36コ ・ジョイントボルト1コ
	ダークオーク 	473451	39,500	





ラグレス33 シングル Fセット

箱詰数量/1セット 単位：円(税別)

サイズ	カラー	Fセット 		セット内容
		JANコード	価格	
2.10m	アンティークホワイト 	543932	49,300	・ポール2.10m1本 ・シングルブラケット(プレート付)2コ ・キャップ2コ ・リングランナー24コ ・取付ネジ
	ダークオーク 	473574	48,600	
3.10m	アンティークホワイト 	543949	68,500	・ポール1.55m2本 ・シングルブラケット(プレート付)2コ ・取付ネジ ・キャップ2コ ・中間サポート(プレート付)1コ ・リングランナー36コ ・ジョイントボルト1コ
	ダークオーク 	473581	67,100	





ラグレス33 シングル Gセット

箱詰数量/1セット 単位：円(税別)

サイズ	カラー	Gセット 		セット内容
		JANコード	価格	
2.10m	アンティークホワイト 	543956	31,300	・ポール2.10m1本 ・シングルブラケット(プレート付)2コ ・キャップ2コ ・リングランナー24コ ・取付ネジ
	ダークオーク 	543963	43,300	
3.10m	アンティークホワイト 	543963	43,300	・ポール1.55m2本 ・シングルブラケット(プレート付)2コ ・取付ネジ ・キャップ2コ ・中間サポート(プレート付)1コ ・リングランナー36コ ・ジョイントボルト1コ
	ダークオーク 	543963	43,300	

ラグレス33 シングル Hセット

箱詰数量/1セット 単位：円(税別)

サイズ	カラー	Hセット 		セット内容
		JANコード	価格	
2.10m	アンティークホワイト 	543833	25,900	・ポール2.10m1本 ・シングルブラケット(プレート付)2コ ・キャップ2コ ・リングランナー24コ ・取付ネジ
	ダークオーク 	543895	24,000	
3.10m	アンティークホワイト 	543840	37,900	・ポール1.55m2本 ・シングルブラケット(プレート付)2コ ・取付ネジ ・キャップ2コ ・中間サポート(プレート付)1コ ・リングランナー36コ ・ジョイントボルト1コ
	ダークオーク 	543901	35,100	

※取付ネジは装飾レールのブラケット用にナベφ4.0×35、機能性レールのブラケット用にナベφ3.5×25が付属しています。

モノ16

クラスト19

グレイス
ブライト16グレイス
ファイノ19グレイス
ノーヴァ19

ヴィンクス22

ヴィンクス
シェルフ

ルブラン22

ノルティ25

ウッティ
レジオス25

ウッティ28

ラグレス33

ローレット
木目25

コルティナ

フィット
アーキ

コルーナII

グレイス11





ブルーレ

価格

エリートダブルセット





ラグレス33 エリートダブルDセット

箱詰数量/1セット 単位：円(税別)

サイズ	カラー	Dセット 		セット内容
		JANコード	価格	
2.10m	アンティークホワイト 	544052	34,700	・ボール2.10m1本 ・シングルブラケット(プレート付)2コ ・エリートマグネットランナー1組 ・キャップ2コ ・エリートレール2.00m1本 ・エリートキャップストップ2コ ・リングランナー24コ ・エリートランナー18コ ・エリートブラケット3コ ・取付ネジ
	ダークオーク 	473819	32,800	
3.10m	アンティークホワイト 	544069	48,900	・ボール1.55m2本 ・中間サポート(プレート付)1コ ・エリートジョイント1コ ・エリートマグネットランナー1組 ・キャップ2コ ・ジョイントボルト1コ ・エリート用ジョイントカバー1枚 ・エリートキャップストップ2コ ・リングランナー36コ ・ジョイントボルト1コ ・エリート用ジョイントカバー1枚 ・エリートキャップストップ2コ ・シングルブラケット(プレート付)2コ ・エリートレール1.50m2本 ・エリートランナー28コ ・エリートブラケット5コ ・取付ネジ
	ダークオーク 	473826	46,100	





ラグレス33 エリートダブルFセット

箱詰数量/1セット 単位：円(税別)

サイズ	カラー	Fセット 		セット内容
		JANコード	価格	
2.10m	アンティークホワイト 	544076	53,700	・ボール2.10m1本 ・シングルブラケット(プレート付)2コ ・エリートマグネットランナー1組 ・キャップ2コ ・エリートレール2.00m1本 ・エリートキャップストップ2コ ・リングランナー24コ ・エリートランナー18コ ・エリートブラケット3コ ・取付ネジ
	ダークオーク 	473932	53,000	
3.10m	アンティークホワイト 	544083	75,100	・ボール1.55m2本 ・中間サポート(プレート付)1コ ・エリートジョイント1コ ・エリートマグネットランナー1組 ・キャップ2コ ・ジョイントボルト1コ ・エリート用ジョイントカバー1枚 ・エリートキャップストップ2コ ・リングランナー36コ ・ジョイントボルト1コ ・エリート用ジョイントカバー1枚 ・エリートキャップストップ2コ ・シングルブラケット(プレート付)2コ ・エリートレール1.50m2本 ・エリートランナー28コ ・エリートブラケット5コ ・取付ネジ
	ダークオーク 	473949	73,700	





ラグレス33 エリートダブルGセット

箱詰数量/1セット 単位：円(税別)

サイズ	カラー	Gセット 		セット内容
		JANコード	価格	
2.10m	アンティークホワイト 	544090	35,700	・ボール2.10m1本 ・シングルブラケット(プレート付)2コ ・エリートマグネットランナー1組 ・キャップ2コ ・エリートレール2.00m1本 ・エリートキャップストップ2コ ・リングランナー24コ ・エリートランナー18コ ・エリートブラケット3コ ・取付ネジ
	ダークオーク 	544106	49,900	
3.10m	アンティークホワイト 	544106	49,900	・ボール1.55m2本 ・中間サポート(プレート付)1コ ・エリートジョイント1コ ・エリートマグネットランナー1組 ・キャップ2コ ・ジョイントボルト1コ ・エリート用ジョイントカバー1枚 ・エリートキャップストップ2コ ・リングランナー36コ ・ジョイントボルト1コ ・エリート用ジョイントカバー1枚 ・エリートキャップストップ2コ ・シングルブラケット(プレート付)2コ ・エリートレール1.50m2本 ・エリートランナー28コ ・エリートブラケット5コ ・取付ネジ
	ダークオーク 	544106	49,900	

ラグレス33 エリートダブルHセット

箱詰数量/1セット 単位：円(税別)

サイズ	カラー	Hセット 		セット内容
		JANコード	価格	
2.10m	アンティークホワイト 	543970	30,300	・ボール2.10m1本 ・シングルブラケット(プレート付)2コ ・エリートマグネットランナー1組 ・キャップ2コ ・エリートレール2.00m1本 ・エリートキャップストップ2コ ・リングランナー24コ ・エリートランナー18コ ・エリートブラケット3コ ・取付ネジ
	ダークオーク 	544038	28,400	
3.10m	アンティークホワイト 	543987	44,500	・ボール1.55m2本 ・中間サポート(プレート付)1コ ・エリートジョイント1コ ・エリートマグネットランナー1組 ・キャップ2コ ・ジョイントボルト1コ ・エリート用ジョイントカバー1枚 ・エリートキャップストップ2コ ・リングランナー36コ ・ジョイントボルト1コ ・エリート用ジョイントカバー1枚 ・エリートキャップストップ2コ ・シングルブラケット(プレート付)2コ ・エリートレール1.50m2本 ・エリートランナー28コ ・エリートブラケット5コ ・取付ネジ
	ダークオーク 	544045	41,700	

※エリートレールは、アンティークホワイトの場合ホワイトグレイ、ダークオークの場合Nウォールナットになります。

※取付ネジは装飾レールのブラケット用にナベφ4.0×35、機能性レールのブラケット用にナベφ3.5×25が付属しています。

価格

ラグレス33 ポール

単位：円(税別)



カラー	サイズ	1.55m		2.10m		3.10m (1.55m×2本)	
		JANコード	価格	JANコード	価格	JANコード	価格
アンティークホワイト		543673	6,100	543680	7,300	543697	11,700
ダークオーク		474014	5,700	474021	6,800	474038	10,600

※3.10mはジョイントボルト仕様となります。

ラグレス33 部品

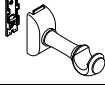
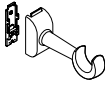
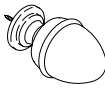
単位：円(税別)

商品名	カラー	JANコード	単価	箱詰数量	箱詰価格
リングランナー (1袋6コ入) 	アンティークホワイト	543703	2,800		2,800
	ダークオーク	474069	2,700	1袋 (6コ入)	2,700
	ゴールド	474076	6,400		6,400
シングルブラケット 	アンティークホワイト	543772	2,200	1コ	2,200
	ダークオーク	474106	2,100	1コ	2,100
	アンティークホワイト	543789	2,000	1コ	2,000
中間サポート 	アンティークホワイト	543789	2,000	1コ	2,000
	ダークオーク	474137	1,900	1コ	1,900
	アンティークホワイト	543710	3,700	1コ	3,700
キャップD (1コ入) 	アンティークホワイト	543710	3,700	1コ	3,700
	ダークオーク	474250	3,300	1コ	3,300
	ゴールド	474298	6,000	1コ	6,000

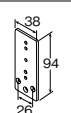
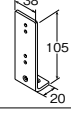
商品名	カラー	JANコード	単価	箱詰数量	箱詰価格
キャップG (1コ入) 	アンティークホワイト	543727	4,200	1コ	4,200
	ダークオーク	543765	1,100	1コ	1,100
キャップH (1コ入) 	アンティークホワイト	543734	1,500	1コ	1,500
	ダークオーク	543765	1,100	1コ	1,100
ブラケットプレートA (1コ入) 	ウォームホワイト	786407	790	1コ	790
	ウォームホワイト	786414	870	1コ	870
L字型補助金具 (1コ入) 	ウォームホワイト	786193	680	1コ	680
	—	207506	850	1本	850

※ジョイントネジは、3.10m (1.55m×2本) ポールには使用できません。1.55mと2.10mポール同士をジョイントする場合にお使いください。詳細はP.208をご確認ください。

製品と仕上げ

部品名	素材	仕上げ
ポール	天然木	アンティークホワイト/ダークオーク
リングランナー	天然木	ゴールド
ブラケット	天然木	アンティークホワイト/ダークオーク
キャップH	天然木	アンティークホワイト/ダークオーク
キャップD	天然木&亜鉛ダイカスト	ゴールド
キャップF	真鍮	ゴールド
キャップG	ポリレジン	アンティークホワイト

ブラケット取付間隔とカーテン許容荷重

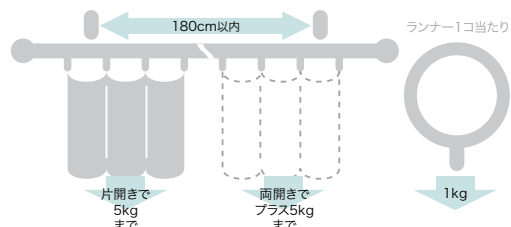

取付寸法図/キャップ寸法図 (単位：mm)

● 正面付

リングランナー内径44mm/外径70mm

シングルブラケット付 (ブラケット幅=35mm)

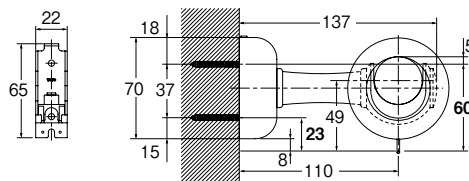

エリートダブルブラケット付

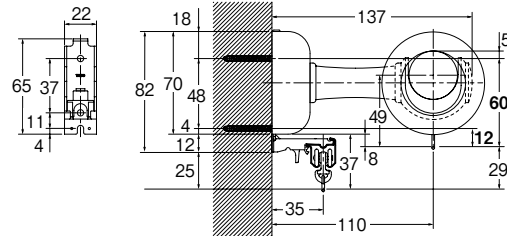

● キャップ

キャップD

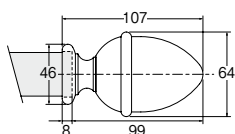

キャップF

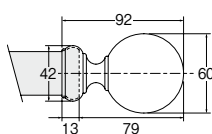

キャップG

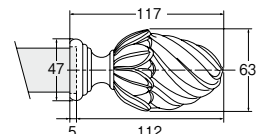

キャップH

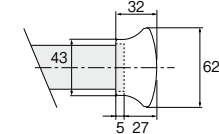

ローレット木目 25

レール **カット** レールカットにつきましては P.535 をご覧ください。

環境共生商品 **オレフィン系樹脂** 使用商品

木質の風合いを楽しめる木目調レール



ライトオーク A キャップ

参考見積例 2.10m基準

単位:円(税別)

キャップ	カラー	シングル正面付	エリートダブル正面付
A	ホワイトウッド ナチュラルグレイン ライトオーク	10,400	15,000
B	ミディアムオーク ダークオーク	10,000	14,600

使用部品 シングル付 :ローレット木目25セットと同じです。
エリートダブル付:ローレット木目25エリートダブルセットと同じです。

カラーラインナップ



積算表をWEBで
ご確認いただけます。



カーテンレール/ミディアムオーク A キャップ

特長



キャップ・飾りネジに天然木を使用

キャップが外れることにより、お部屋のコーナーにも設置が簡単

- ・キャップAは先端が分離します。
- ・ベース部を残せば片壁面やエアコンの設置スペースにも取付可能。急な現場状況の変更にも対応できます。

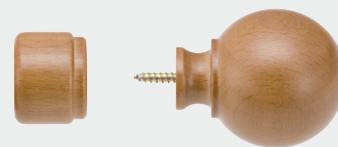

壁面ブラケットを品揃え

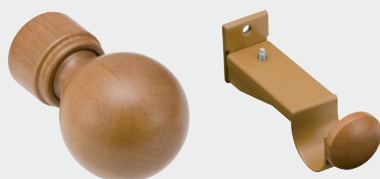

壁面をすっきり納めることができます。

モノ16
クラスト19
グレイス ブライト16
グレイス フィーノ19
グレイス ノーヴァ19
ヴィンクス22
ヴィンクス シェルフ
ルブラン22
ノルティ25
ウツティ レジオス25
ウツティ28
ラグレス33
ローレット 木目25
コルティナ
フィット アーキ
コーナーII
グレイス11
ブルーレ

ローレット木目25

ラインナップ

ホワイトウッド

A キャップ

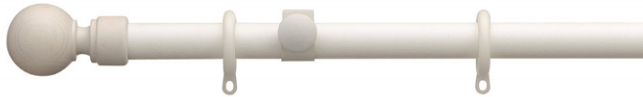

B キャップ



ナチュラルグレイン

A キャップ

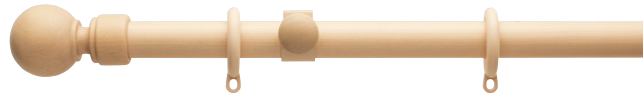

B キャップ



ライトオーク

A キャップ



B キャップ



ミディアムオーク

A キャップ



B キャップ



ダークオーク

A キャップ



B キャップ



※キャップ・ブラケットの飾りネジは天然木を使用しているため、色が多少異なる場合があります。

エリートダブルセットカラー対応表

ローレット木目 25	エリート
ホワイトウッド	ホワイトグレイン
ナチュラルグレイン	ナチュラルグレイン
ライトオーク	ライトグレイン
ミディアムオーク	マイルドグレイン
ダークオーク	Nウォールナット

ポール断面図 (単位: mm)

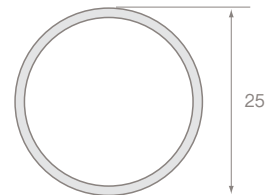

エリートダブルセット

ライトオーク エリートダブルAセット

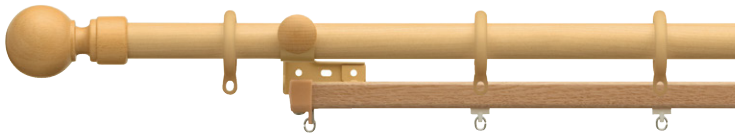

コーディネートアクセサリー



ホワイトグレイン ナチュラルグレイン オーク マイルドグレイン ダークマホガニー

フォレストA (1,060円/コ) [詳細](#) P.263
 ※ライトオークには、ふさかけフォレスト オークをご使用ください。



タッセルWC65 (3,200円/本) [詳細](#) P.289

製品と仕上げ

部品名	素材	仕上げ
ポール	オレフィン系樹脂被膜フィルムラッピング鋼管	ホワイトウッド
リングランナー	硬質ポリエチレン	ナチュラルグレイン
キャップ	天然木	ライトオーク
ブラケット	スチール&天然木	マイルドグレイン ダークオーク

ブラケット取付間隔とカーテン許容荷重

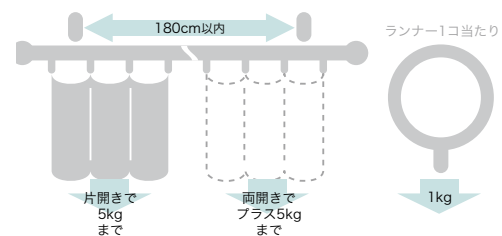

レール カット レールカットにつきましては P.535 をご覧ください。

価格

シングルセット						
ローレット木目25 シングルセット						
サイズ	カラー	Aセット		Bセット		セット内容
		JANコード	価格	JANコード	価格	
2.10m	ホワイトウッド	559018	10,400	559094	10,000	・ポール2.10m1本 ・キャップ2コ ・リングランナー20コ ・リングマグネットランナー1組 ・エンドブラケット2コ ・取付ネジ
	ナチュラルグレイ	671475		671512		
	ライトオーク	558981		559063		
	ミディアムオーク	558998		559070		
	ダークオーク	559001		559087		
3.10m	ホワイトウッド	559056	13,600	559131	13,200	・ポール1.55m2本 ・キャップ2コ ・リングランナー30コ ・リングマグネットランナー1組 ・エンドブラケット2コ ・中間サポート1コ ・ジョイント1コ ・取付ネジ
	ナチュラルグレイ	671482		671529		
	ライトオーク	559025		559100		
	ミディアムオーク	559032		559117		
	ダークオーク	559049		559124		

エリートダブルセット						
ローレット木目25 エリートダブル						
サイズ	カラー	Aセット		Bセット		セット内容
		JANコード	価格	JANコード	価格	
2.10m	ホワイトウッド	559179	15,000	559254	14,600	・ポール2.10m1本 ・リングランナー20コ ・ダブル付中間サポート1組 ・キャップ2コ ・ダブル付エンドブラケット1組 ・エリートレール2.00m1本 ・エリートランナー18コ ・エリートマグネットランナー1組
	ナチュラルグレイ	671499		671536		
	ライトオーク	559148		559223		
	ミディアムオーク	559155		559230		
	ダークオーク	559162		559247		
3.10m	ホワイトウッド	559216	20,500	559292	20,100	・ポール1.55m2本 ・エリートジョイント1コ ・ダブル付中間サポート1コ ・ジョイント1コ ・エリートレール1.50m2本 ・ダブル付エンドブラケット1組 ・エリート用ジョイントカバー1枚 ・エリートマグネットランナー1組 ・エリートキャップストップ2コ ・エリートシングルブラケット5コ ・エリートランナー28コ ・リングランナー30コ ・リングマグネットランナー1組 ・キャップ2コ ・取付ネジ
	ナチュラルグレイ	671505		671543		
	ライトオーク	559186		559261		
	ミディアムオーク	559193		559278		
	ダークオーク	559209		559285		

※エリートレールは、ホワイトウッドの場合はホワイトグレイ、ライトオークの場合はライトグレイ、ミディアムオークの場合はマイルドグレイ、ダークオークの場合Nウォールナットとなります。
 ※取付ネジはナベφ3.5×25が付属しています。

ローレット木目25 ポール						
単位：円(税別)						
サイズ	1.55m	2.10m	3.10m (1.55m×2本)			
カラー	JANコード	価格	JANコード	価格	JANコード	価格
ホワイトウッド	559339	2,200	559377	3,000	844527	4,700
ナチュラルグレイ	666136		666143		844558	
ライトオーク	559308		559346		844497	
ミディアムオーク	559315		559353		844503	
ダークオーク	559322		559360		844510	

ローレット木目25 部品						
単位：円(税別)						
商品名	カラー	JANコード	単価	箱詰数量	箱詰価格	
リングランナー 内径32mm 外径50mm	ホワイトウッド	666327	490	1袋 (5コ入)	490	
	ナチュラルグレイ	666167				
	ライトオーク	666303				
	ミディアムオーク	666310				
	ダークオーク	666297				
リングマグネット ランナー	ホワイトウッド	559490	730	1組	730	
	ナチュラルグレイ	666174				
	ライトオーク	559469				
	ミディアムオーク	559476				
	ダークオーク	559483				
エンドブラケット	ホワイトウッド	559537	850	1コ	850	
	ナチュラルグレイ	666181				
	ライトオーク	559506				
	ミディアムオーク	559513				
	ダークオーク	559520				
中間サポート	ホワイトウッド	330792	610	1コ	610	
	ナチュラルグレイ	666198				
	ライトオーク	559544				
	ミディアムオーク	498782				
	ダークオーク	559551				
ダブル付エンドブラケット	ホワイトウッド	559612	1,900	1組	1,900	
	ナチュラルグレイ	666204				
	ライトオーク	559582				
	ミディアムオーク	559599				
	ダークオーク	559605				
ダブル付中間サポート	ホワイトウッド	371269	730	1コ	730	
	ナチュラルグレイ	666211				
	ライトオーク	559568				
	ミディアムオーク	498805				
	ダークオーク	559575				
壁面ブラケット	ホワイトウッド	666228	1,500	1コ	1,500	
	ナチュラルグレイ	666235				
	ライトオーク	666242				
	ミディアムオーク	666259				
	ダークオーク	666266				
キャップA	ホワイトウッド	559650	1,500	1コ	1,500	
	ナチュラルグレイ	666273				
	ライトオーク	559629				
	ミディアムオーク	559636				
	ダークオーク	559643				
キャップB	ホワイトウッド	559698	1,300	1コ	1,300	
	ナチュラルグレイ	666280				
	ライトオーク	559667				
	ミディアムオーク	559674				
	ダークオーク	559681				
その他の部品	ジョイント	-	559704	250	20コ	5,000

取付寸法図/キャップ寸法図 (単位：mm)

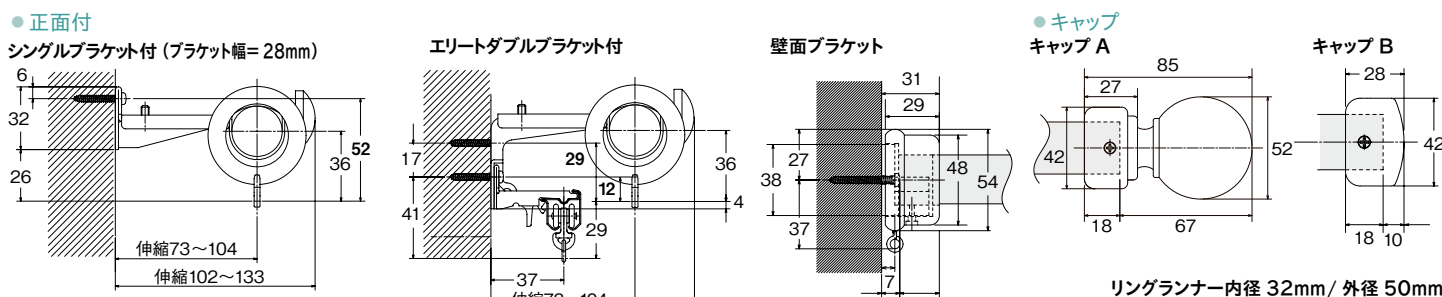

レール **カット** レールカットにつきましては P.535 をご覧ください。

品格ある存在感、天然木の贅沢さ

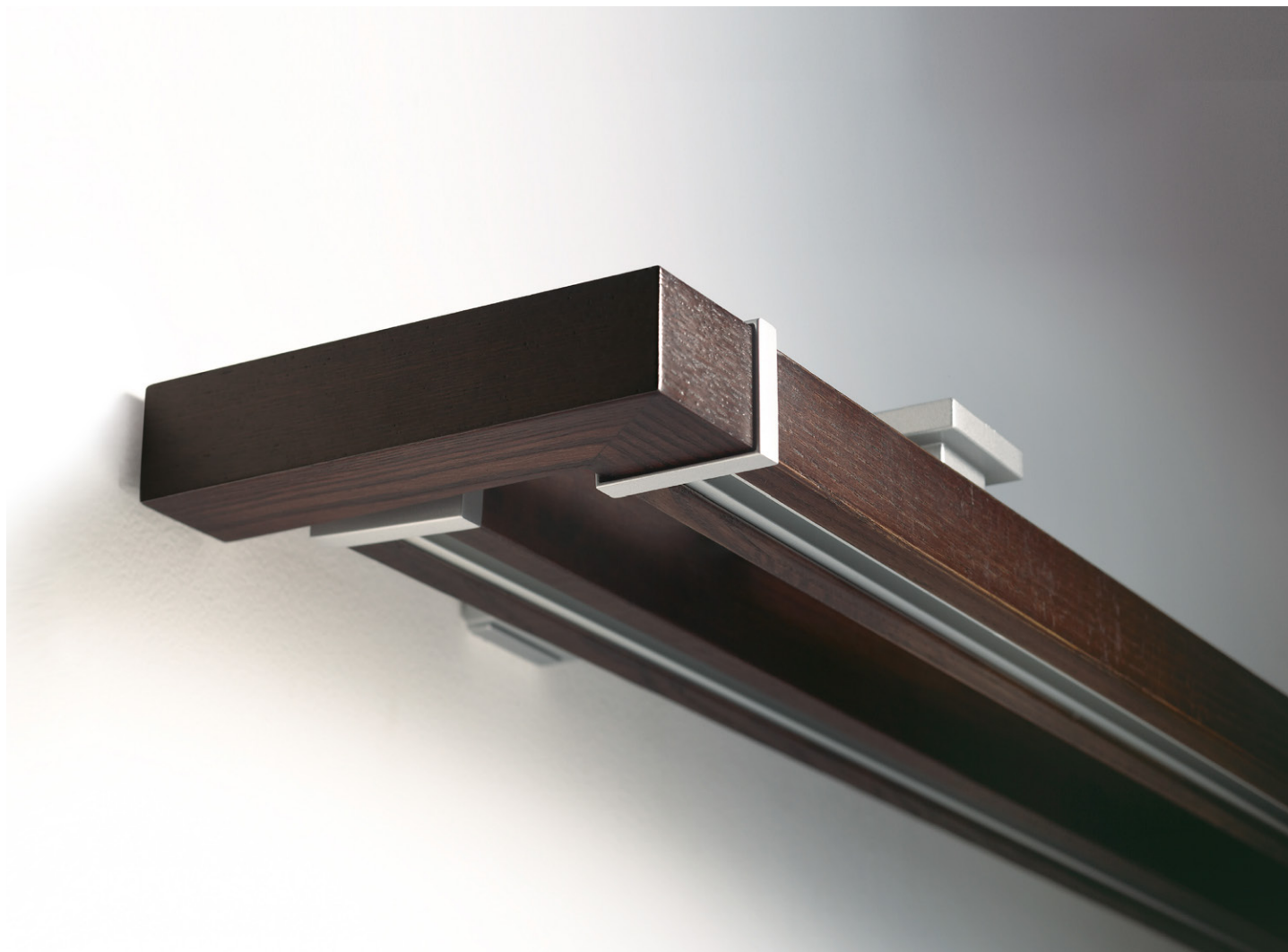

ダークマホガニー M キャップ (ダブル)

参考見積例 2.10m基準

単位:円(税別)

キャップ	カラー	シングル正面付	ダブル正面付
A	ナチュラルウッド	39,200	—
B	ウォールナット	36,000	—
M	ダークマホガニー	—	67,900

使用部品 シングル付：コルティナシングルセットと同じです。
ダブル付：コルティナダブルセットと同じです。

カラーラインナップ



ナチュラルウッド



ウォールナット

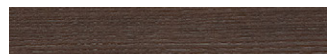

ダークマホガニー



積算表をWEBで
ご確認いただけます。



カーテンレール/ウォールナット M キャップ



カーテンレール/ダークマホガニー M キャップ

モノ16

クラスト19

グレイス
ブライト16

グレイス
フィーノ19

グレイス
ノーヴァ19

ヴィンクス22

ヴィンクス
シェルフ

ルブラン22

ノルティ25

ウッティ
レジオス25

ウッティ28

ラグレス33

ローレット
木目25

コルティナ

フィット
アーキ

コーナーII

グレイス11

ブルーレ

コルティナ

ラインナップ

ナチュラルウッド

Aキャップ

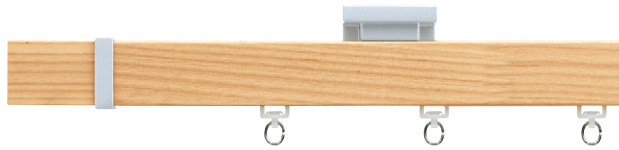

Bキャップ

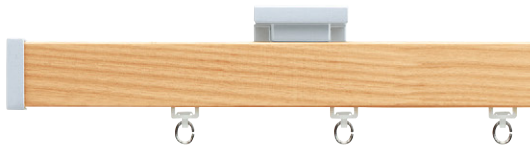

Mキャップ (ダブル)



ダークマホガニー

Aキャップ



Bキャップ

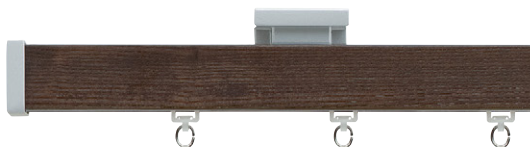

Mキャップ (ダブル)



ウォールナット

Aキャップ



Bキャップ



Mキャップ (ダブル)



レール断面図 (単位: mm)

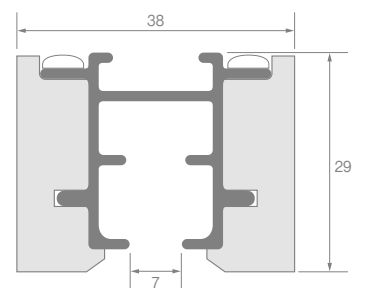

※レール、A・Mキャップは天然木を使用しているため、色が多少異なる場合があります。

コーディネートアクセサリ



ナチュラルウッド



ウォールナット



ダークマホガニー

ふさかけノーヴァ
(1,610円/コ)

詳細 P.264



アイボリー



グレー



ブラック

タッセルPC80
(7,100円/本)

詳細 P.282

特長

最も優れた静音性

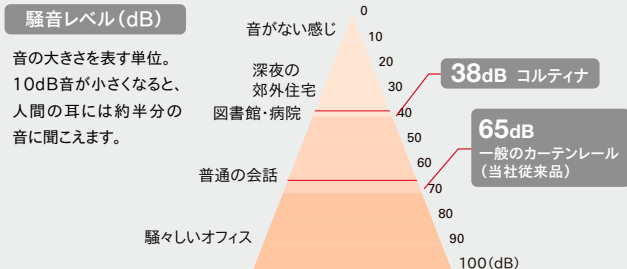

※数値は、2mのレールにランナーを入れ15度傾けたものを、50cm離れた地点で測ったものです。

上質なフォルムとともに、快適な操作性と優れた静音性でワンランク上の生活を演出します。

ハイサッシ天井間際での正面付けを可能にしたブラケット



40mmの隙間があれば取付け可能です。天井間際に正面付けすることで、天井間際からカーテンを吊り下げることができ、迫力ある窓辺を演出できます。

ダイナミックな木目が美しい天然木を使用

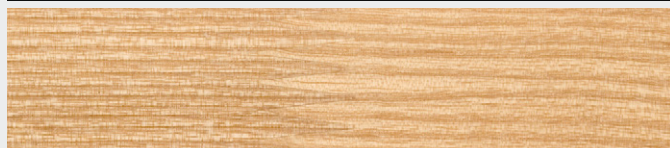

コルティナは、モクセイ科の広葉樹「アッシュ」材を使用しています。木目が際立つ材質で、重さ・堅さともに優れ、家具・内装材にも広く使われています。

リターンを考慮したダブルMキャップ



カーテンのリターンと一体感をもし出す、すっきりとした納まりのデザインです。付属のリターン金具でサイドからの光漏れを抑制します。

マルチマグネット採用で出入りが自由に



レール両サイドからカーテンを開閉できるマルチマグネットを標準装備。引き違い窓のサッシでも、人の出入りがスムーズにできます。

※リターン金具を取付けた場合は、両端のカーテン開閉はできません。

たたみ代をコンパクトにするカーテンストッパー (特許登録済)



窓の開口部を広く確保できる部品「カーテンストッパー」で、生地や芯地の反発で閉まってしまうカーテンでも、いつもの操作でお好きな位置にとめられます。

モノ16

クラスト19

グレイス
ブライト16

グレイス
フィーノ19

グレイス
ノーヴァ19

ヴィンクス22

ヴィンクス
シェルブ

ルブラン22

ノルティ25

ウッティ
レジオス25

ウッティ28

ラグレス33

ローレット
木目25

コルティナ

フィット
アーキ

コーナナII

グレイス11

ブルーレ

コルティナ

窓サイズ3m以上
対応可能







レール カット レールカットにつきましては P.535 をご覧ください。

価格 ※レール長さ3.11m以上はジョイント仕様になります。

シングルセット







コルティナ シングル

箱詰数量/1セット 単位：円(税別)

サイズ	カラー	Aセット 		セット内容		
		JANコード	価格			
2.10m	ナチュラルウッド 	562162	39,200	・レール2.1m1本	・キャップ2コ	・シングルブラケット2コ
	ウォールナット 	562179		・マグネットランナー1組	・片マグネットランナー2コ	・カーテンストッパー2コ
	ダークマホガニー 	562186		・ネクステランナー18コ	・取付ネジ	
3.10m	ナチュラルウッド 	562193	52,100	・レール3.1m1本	・キャップ2コ	・シングルブラケット3コ
	ウォールナット 	562209		・マグネットランナー1組	・片マグネットランナー2コ	・カーテンストッパー2コ
	ダークマホガニー 	562216		・ネクステランナー28コ	・取付ネジ	

コルティナ シングル







箱詰数量/1セット 単位：円(税別)

サイズ	カラー	Bセット 		セット内容		
		JANコード	価格			
2.10m	ナチュラルウッド 	562223	36,000	・レール2.1m1本	・キャップ2コ	・シングルブラケット2コ
	ウォールナット 	562230		・マグネットランナー1組	・片マグネットランナー2コ	・カーテンストッパー2コ
	ダークマホガニー 	562247		・ネクステランナー18コ	・取付ネジ	
3.10m	ナチュラルウッド 	562254	48,900	・レール3.1m1本	・キャップ2コ	・シングルブラケット3コ
	ウォールナット 	562261		・マグネットランナー1組	・片マグネットランナー2コ	・カーテンストッパー2コ
	ダークマホガニー 	562278		・ネクステランナー28コ	・取付ネジ	

ダブルセット

コルティナ ダブル

箱詰数量/1セット 単位：円(税別)

サイズ	カラー	Mセット 		セット内容		
		JANコード	価格			
2.10m	ナチュラルウッド 	562285	67,900	・レール2.1m2本	・キャップ4コ(窓側はキャップB)	・ダブルブラケット2コ
	ウォールナット 	562292		・マグネットランナー2組	・片マグネットランナー4コ	・カーテンストッパー4コ
	ダークマホガニー 	562308		・リターン金具4コ	・ネクステランナー36コ	・取付ネジ
3.10m	ナチュラルウッド 	562315	89,100	・レール3.1m2本	・キャップ4コ(窓側はキャップB)	・ダブルブラケット3コ
	ウォールナット 	562322		・マグネットランナー2組	・片マグネットランナー4コ	・カーテンストッパー4コ
	ダークマホガニー 	562339		・リターン金具4コ	・ネクステランナー56コ	・取付ネジ

※取付ネジはナベφ3.5×35が付属しています。





コルティナ レール

単位：円(税別)

カラー	サイズ	2.10m		3.10m	
		JANコード	価格	JANコード	価格
ナチュラルウッド		562346	18,900	562377	25,900
ウォールナット		562353		562384	
ダークマホガニー		562360		562391	

コルティナ 部品

単位：円(税別)

商品名	カラー	JANコード	単価	箱詰数量	箱詰価格
キャップA 	ナチュラルウッド	562407	3,100	1コ	3,100
	ウォールナット	562414			
	ダークマホガニー	562421			
キャップB 	シルバーサテン	562438	1,500	1コ	1,500
キャップM(ダブル) (左右1組) 	ナチュラルウッド	562445	7,600	1組	7,600
	ウォールナット	562452			
	ダークマホガニー	562469			
シングルブラケット 	シルバーサテン	562476	5,300	1コ	5,300
ダブルブラケット 	シルバーサテン	562483	6,000	1コ	6,000

商品名	カラー	JANコード	単価	箱詰数量	箱詰価格
ネクステランナー (8コ連結40本入) 静音タイプ ※受注は8個単位 	-	665658	60	320コ	19,200
ランナー マグネットランナー 	-	562490	690	10組	6,900
片マグネットランナー 	-	562506	480	10コ	4,800
カーテンストッパー 	-	562513	700	1組 (2コ入)	700
その他の部品 リターン金具 	-	562520	320	1組 (2コ入)	320
ジョイント ※ジョイントの両端には、 ブラケットが1コずつ 必要となります。 	-	562537	1,700	1コ	1,700

2.73m以上のカーテンレール類(ピクチャーレール含む)・別製作カーレールにつきましては、特別配送費がかかります。

製品と仕上げ

部品名	素材	仕上げ
レール	天然木、アルミニウム合金押出形材	ナチュラルウッド/ウォールナット/ダークマホガニー
キャップ A	天然木、亜鉛ダイカスト	ナチュラルウッド/ウォールナット/ダークマホガニー
キャップ M(ダブル)		
キャップ B	亜鉛ダイカスト	シルバーサテン
ブラケット	本体	亜鉛ダイカスト
	ツメ	スチール
ランナー	プレート	硬質ポリエチレン
	ホイール	ポリエステルエラストマー
	ダエンリグ	ステンレス

ブラケット取付間隔とカーテン許容荷重

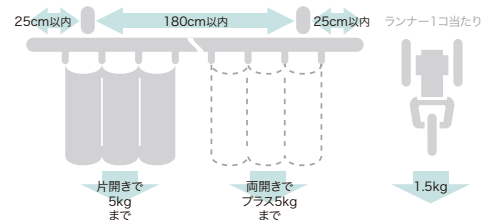

取付寸法図／キャップ寸法図 (単位：mm) ※ドレープ・レース側ともにAフック仕様となります。

● 正面付

〈縦2本止めの場合〉

シングルブラケット付 (ブラケット幅=42mm)

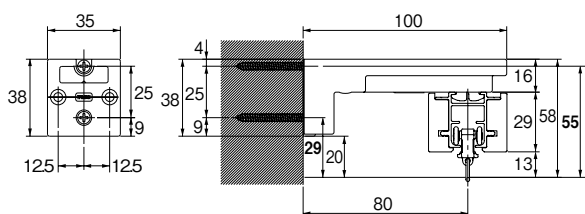

〈横2本止めの場合〉

シングルブラケット付 (ブラケット幅=42mm)

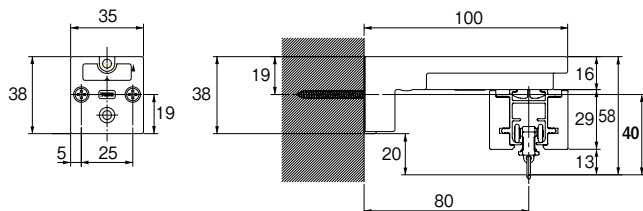

ダブルブラケット付 (ブラケット幅=42mm)

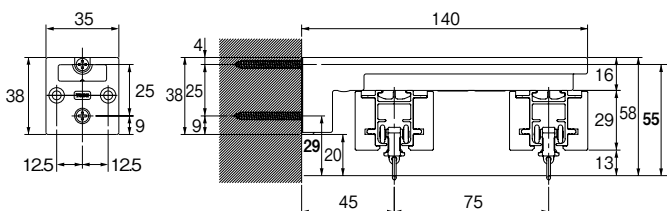

ダブルブラケット付 (ブラケット幅=42mm)

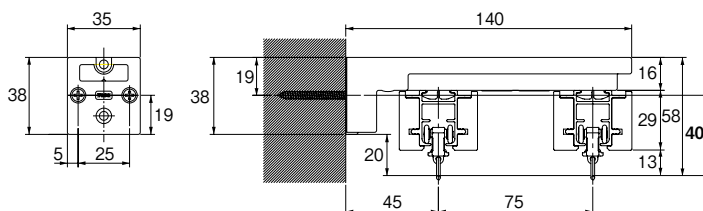

※重量がありますので、下地を確認してから取付けてください。

● キャップ

キャップA

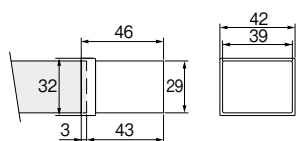

キャップB

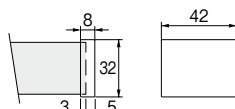

キャップM

正面図

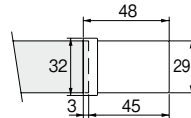

側面図

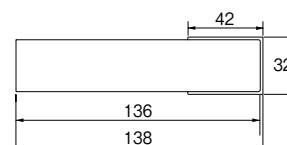

キャップM納まり図

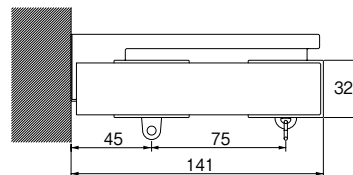

- モノ16
- クラスト19
- グレイス
ブライト16
- グレイス
ファイノ19
- グレイス
ノーヴァ19
- ヴィンクス22
- ヴィンクス
シェルブ
- ルブラン22
- ノルティ25
- ウッティ
レジオス25
- ウッティ28
- ラグレス33
- ローレット
木目25
- コルティナ
- フィット
アーキ
- コーナーII
- グレイス11
- ブルーレ

壁、天井にフィットするフラットデザイン



ダークマホガニー Aキャップ (ダブル)

参考見積例 2.00m基準

単位:円(税別)

キャップ	カラー	シングル正面付	ダブル正面付
A	ホワイトグレイ	28,500	36,500
	ナチュラルグレイ	—	—
R	ダークマホガニー	—	44,200

使用部品 シングル付：フィットアーキシングルセットと同じです。
 ダブル付：フィットアーキダブルセットと同じです。

カラーラインナップ



ホワイトグレイ



ナチュラルグレイ



ダークマホガニー



積算表をWEBで
ご確認いただけます。



- モノ16
- クラスト19
- グレイス
ブライト16
- グレイス
フィーノ19
- グレイス
ノーヴァ19
- ヴィンクス22

ヴィンクス
シェルフ

ルブラン22

ノルティ25

ウツティ
レジオス25

ウツティ28

ラグレス33

ローレット
木目25

コルティナ

フィット
アーキ

コルーナII

グレイス11

ブルーレ



カーテンレール/ダークマホガニー ダブルAキャップ

フィットアーキ

ラインナップ

Aキャップ(シングル)

ホワイトグレイン



ナチュラルグレイン



ダークマホガニー



Aキャップ(ダブル)

ホワイトグレイン



ナチュラルグレイン

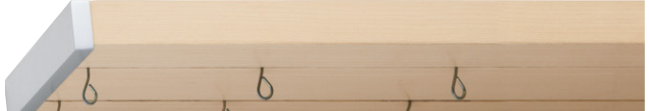

ダークマホガニー



Rキャップ(ダブルのみ)

ホワイトグレイン



ナチュラルグレイン



ダークマホガニー



レール断面図 (単位: mm)

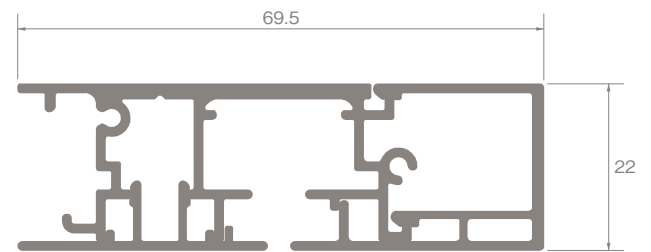

(シングルレール)

コーディネートアクセサリー



ホワイトグレイン ナチュラルウッド ダークマホガニー

ふさかけノーヴァ (1,610円/コ)

詳細 P.264



シルバー

アームホルダー B (8,530円/コ)

詳細 P.272



ネイビー ターコイズ シルバーグレー モーヴ

タッセルCT60 (5,700円/本)

詳細 P.284

特長

ブラケットが見えないデザイン



ブラケットがレールに隠れるデザインのため、一体感があり、壁面や天井面に溶け込みます。吹き抜けなど上から見下ろしてもすっきりした納まりです。

溝幅が細く、吊り元がすっきり



ランナーが走行する溝幅が3mmでとても細く、溝が目立ちません。また、レールとカーテンの間にランナーの本体が見えず、吊り元がすっきりと見えます。

天井直付・天井際への正面付も可能

天井に直付けや、天井間際に正面付けができます(正面付けの場合、天井との隙間が35mm以上必要)。天井間際からカーテンを吊り下げること、天井を高く見せることができます。



カーテンを窓枠のすぐ上に設置



カーテンを天井面から設置

「リターン」縫製をしなくても遮蔽・省エネ効果を高めるRキャップ



・リターン縫製をしなくても遮蔽性・省エネ効果を高めるキャップです。またキャップ部分にカーテンのたたみ代を納めることができるので、開口部をより大きくとることができます。
・リターン金具、リターン縫製は不要です。

レールの寸法関係図

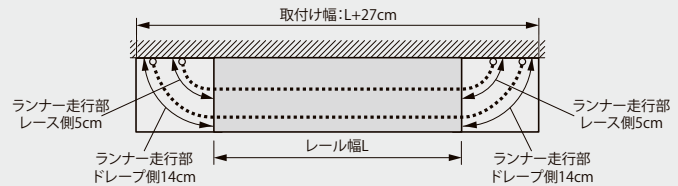

カーテンレール取付方法

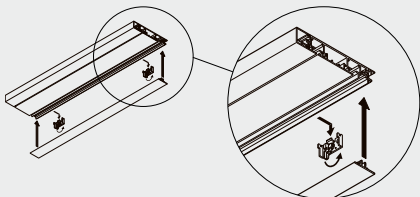

ブラケットにレールを取り付けした後で、リアカバーを取り付けるので、ブラケットが見えません。

マルチマグネット機能(オプション)

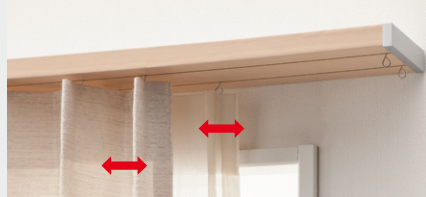

レールの両サイドからカーテンを開閉できるマルチマグネット機能(オプション)。引き違いの窓、サッシでも人の出入りがスムーズにできます。

※別途、片マグネットランナーをお求めください。
※Aキャップのみ

「カーテンストッパー(特許登録済)」で明るいお部屋(オプション)



窓の開口部を広く確保できる部品「カーテンストッパー」で、生地や芯地の反発で閉まってしまうカーテンでも、いつもの操作でお好きな位置にとめられます。

※位置の調整はセンターカバーを外してドライバーで調整してください。

モノ16

クラスト19

グレイス
ブライト16

グレイス
フィーノ19

グレイス
ノーヴァ19

ヴィンクス22

ヴィンクス
シェルフ

ルブラン22

ノルティ25

ウッティ
レジオス25

ウッティ28

ラグレス33

ローレット
木目25

コルティナ

フィット
アーキ

コルーナII

グレイス11

ブルーレ

フィットアーキ

窓サイズ3m以上
対応可能

価格 ※レール長さ4.01m以上はジョイント仕様になります。

ダブルセット

フィットアーキ ダブル

箱詰数量/1セット 単位：円(税別)

サイズ	カラー	Aセット		セット内容			
		JANコード	価格				
2.00m	ホワイトグレイ	785752	36,500	・ダブルレール2.00m1本	・Aダブルキャップ1組	・中間ストップ4コ	・ランナー36コ
	ナチュラルグレイ	785790		・ブラケット3コ	・マグネットランナー2組	・キャップ固定ピン4本	
	ダークマホガニー	785837		・リターン金具2コ	・取付ネジ		
3.00m	ホワイトグレイ	785769	55,400	・ダブルレール3.00m1本	・Aダブルキャップ1組	・中間ストップ4コ	・ランナー56コ
	ナチュラルグレイ	785806		・ブラケット5コ	・マグネットランナー2組	・キャップ固定ピン4本	
	ダークマホガニー	785844		・リターン金具2コ	・取付ネジ		

フィットアーキ ダブル

箱詰数量/1セット 単位：円(税別)

サイズ	カラー	Rセット		セット内容			
		JANコード	価格				
2.00m	ホワイトグレイ	785851	44,200	・ダブルレール2.00m1本	・Rキャップ1組	・ランナー40コ	・ブラケット3コ
	ナチュラルグレイ	785875		・マグネットランナー2組	・カーテンストッパー4コ	・取付ネジ	
	ダークマホガニー	785899					
3.00m	ホワイトグレイ	785868	62,600	・ダブルレール3.00m1本	・Rキャップ1組	・ランナー56コ	・ブラケット5コ
	ナチュラルグレイ	785882		・マグネットランナー2組	・カーテンストッパー4コ	・取付ネジ	
	ダークマホガニー	785905					

フィットアーキ 別注レールセット (受注生産品)

単位：円(税別)

セット(サイズ)	シングルAセット		ダブルAセット		ダブルRセット	
	0.50~2.00m	2.01~3.00m	0.50~2.00m	2.01~3.00m	0.50~2.00m	2.01~3.00m
カラー						
ホワイトグレイ						
ナチュラルグレイ	28,500	42,300	42,900	64,000	50,900	71,300
ダークマホガニー						

※セット内容/レール1本、キャップ1組、中間ストップ(シングルAセット2コ、ダブルAセット4コ、ダブルRセットの場合なし)、ランナーm当たり9コ、ブラケット(0.5~1.1mまで2コ、~2.0mまで3コ、~2.9mまで4コ、~3.0mまで5コ)、マグネットランナー(シングル1組、ダブル2組)、キャップ固定ピン4本(Aセットの場合のみ)、リターン金具2コ(Aセットの場合のみ)、カーテンストッパー4コ(Rセットの場合のみ)、取付ネジ

※受注生産のため、納期がかかります。発注は10mm単位となります。
※取付ネジはナベφ3.5×35が付属しています。

フィットアーキ レール

単位：円(税別)

商品名(サイズ)	シングル					ダブル						
	2.00m		3.00m		4.00m		2.00m		3.00m		4.00m	
	JANコード	価格	JANコード	価格	JANコード	価格	JANコード	価格	JANコード	価格	JANコード	価格
ホワイトグレイ	785912		785929		785936		786001		786018		786025	
ナチュラルグレイ	785943	16,000	785950	25,300	785967	31,800	786032	24,100	786049	38,700	786056	48,200
ダークマホガニー	785974		785981		785998		786063		786070		786087	

※1 別製作レールの長さは最小0.50m、最大4.0mとなります。 ※レール本体と、カバーのセットになります。

フィットアーキ 部品

単位：円(税別)

商品名	カラー	JANコード	単価	箱詰数量	箱詰価格
キャップストップA (シングル) (左右1組)	シルバーサテン	786100	2,800	1組	2,800
※キャップ固定ピン4本、中間ストップ4コ、リターン金具2コが同梱されています。					
キャップストップA (ダブル) (左右1組)	シルバーサテン	786117	3,500	1組	3,500
※キャップ固定ピン4本、中間ストップ4コ、リターン金具2コが同梱されています。					
キャップストップR (左右1組)	シルバーサテン	786124	10,700	1組	10,700
※カーテンストッパー4コが同梱されています。					
ブラケット	—	786094	900	1コ	900
※シングル・ダブル共通です。出幅調節プレート(厚み2mm)が2枚同梱されています。					
ランナー (8コ連結15本入)	—	786131	130	120コ	15,600
※受注は8個単位					

商品名	カラー	JANコード	単価	箱詰数量	箱詰価格
マグネットランナー	—	786148	750	10組	7,500
片マグネットランナー	—	786155	590	10コ	5,900
カーテンストッパー	—	786162	420	1コ	420
中間ストップ	—	786186	280	1コ	280
ジョイント	—	786179	550	1組 (2本入)	550

2.73m以上のカーテンレール類(ピクチャーレール含む)・別製作カーレールにつきましては、特別配送費がかかります。

製品と仕上げ

部品名	素材	仕上げ
レール	本体 アルミニウム合金押出型材 カバー オレフィン系樹脂被膜フィルム ラッピング塩化ビニル樹脂	— ホワイトグレイ/ナチュラルグレイ/ ダークマホガニー
キャップA	ABS樹脂	シルバーサテン
キャップR	ABS樹脂アセタール、アルミ	シルバーサテン
ランナー	プレート 硬質ポリエチレン ホイール ポリエステルエラストマー ヒートン ステンレス	—
ブラケット	スチール	—

ブラケット取付間隔とカーテン許容荷重

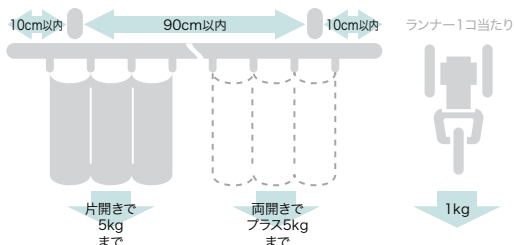

取付寸法図／キャップ寸法図 (単位：mm) ※ドレープ・レース側ともにAフック仕様となります。

● 正面付

シングルレール付

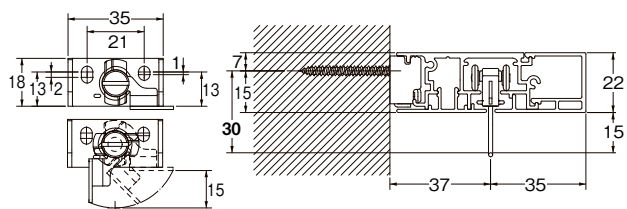

ダブルレール付

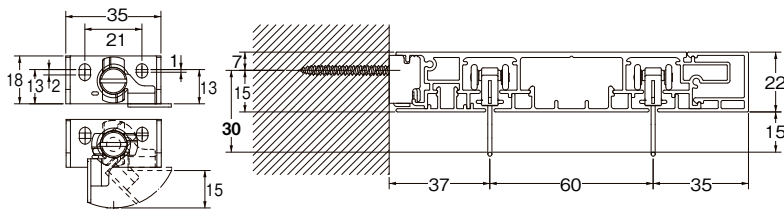

※天井面近くに取り付ける場合、ブラケットと天井面の間に35mm以上の隙間をあけてブラケットを取り付けてください。シングルレール付けの場合は25mm以上の隙間が必要です。
※ブラケット、レールの取付けの前に、レール本体を取付け面にあて、壁面の凸凹の有無を確認してください。凸凹がある場合、付属の出幅調節プレートを使って、ブラケット出幅を調節してください。

● 天井付

シングルレール付

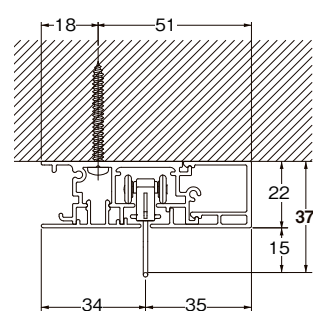

ダブルレール付

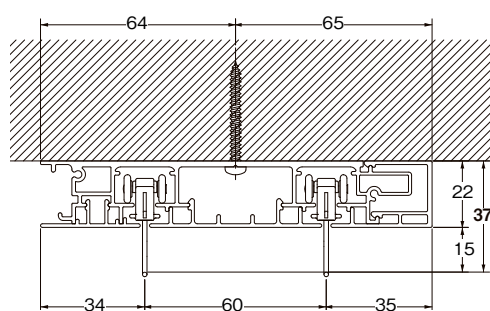

● キャップ

キャップストップA (シングル)

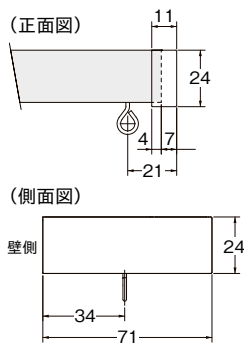

キャップストップA (ダブル)

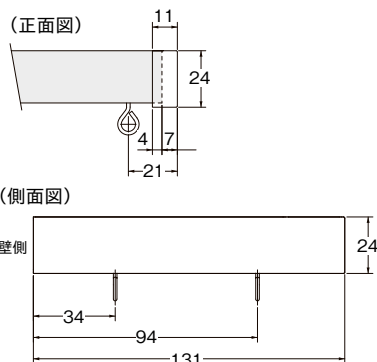

キャップストップR

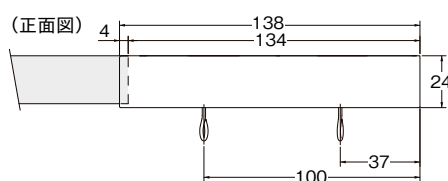

● キャップストップA 納まり図 ※リターン金具を付けた場合の寸法です

キャップストップA (シングル)

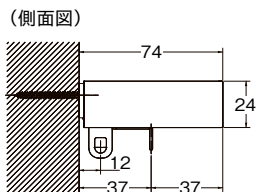

キャップストップA (ダブル)

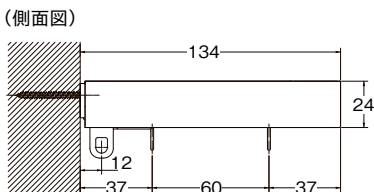

● キャップストップR 納まり図

キャップストップR

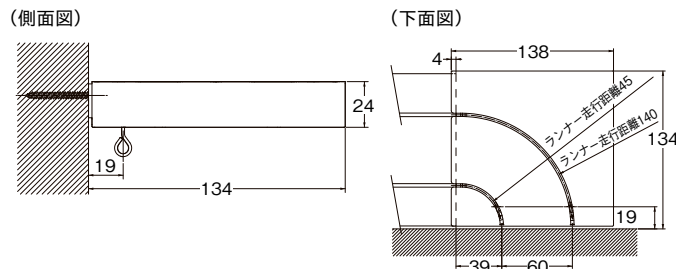

※片壁面の場合は、リターン金具は使用できません。

- モノ16
- クラスト19
- グレイス
ブライト16
- グレイス
フイノ19
- グレイス
ノーヴァ19
- ヴィンクス22
- ヴィンクス
シェルフ
- ルブラン22
- ノルティ25
- ウッティ
レジオス25
- ウッティ28
- ラグレス33
- ローレット
木目25
- コルティナ
- フィット
アーキ
- コルーナII
- グレイス11
- ブルーレ

コルーナ II

ワイヤーにカーテンをかける軽やかな窓辺



特長

簡単・確実にワイヤーを固定、ワイヤーグリップを搭載。

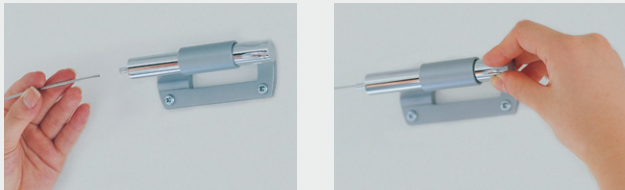

- ①指定寸法のワイヤーをブラケット先端のグリップ部に差し込みます。
- ②ブラケットの両端の引き寄せネジを回転させワイヤーにテンションを掛けます。テンションを確認してからランナーなどを取り付けてください。

コーディネートアクセサリ



クリップランナーリング式
(2,310円 / 1袋6コ入)

詳細 P.506

シルバー



価格

コルーナII セット

単位：円(税別)

商品名	サイズ	カラー	JANコード	単価	セット内容
コルーナII	3.10m	シルバー	519920	33,800	・ブラケット2コ ・中間サポート1コ ・ワイヤー3.50m ・リングランナー ・ストッパー2コ

※セットにリングランナーは含まれておりません。必要な場合は別途ご注文ください。

コルーナII 部品

単位：円(税別)

商品名	カラー	JANコード	単価	箱詰数量	箱詰価格
リングランナー 内径18mm 外径21mm	シルバー	519937	1,700	1袋 (6コ入)	1,700
クリップランナー リング式	シルバー	521725	2,310	1袋 (6コ入)	2,310

※1 カーテンの許容荷重は、ランナー1コ当たり、薄手の生地の場合0.2kg、厚手の生地の場合1.5kgです。※ご注文は受注単位でお願いします。

製品と仕上げ

部品名	素材	仕上げ
ワイヤー	φ2mm樹脂被膜ステンレスワイヤー	
ブラケット	垂鉛ダイカスト	シルバー
中間サポート		
リングランナー	ステンレス	シルバー
クリップランナーリング式	スチール	

ブラケット取付間隔とカーテン許容荷重

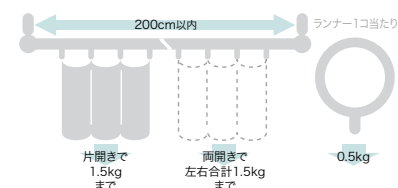

※このワイヤーレールはカーテン重量によって下記のようにワイヤー中央部分がたわみますのでご注意ください。

- 「ブラケット間隔2mで使用した場合」
- ・カーテン重量「0.5kgの場合」…約7mm
 - ・カーテン重量「1.0kgの場合」…約13mm
 - ・カーテン重量「1.5kgの場合」…約20mm

※ブラケット間隔が2mを超える場合は、必ず中間サポートをご使用ください。

取付寸法図 (単位：mm)

● 正面図

リングランナー内径18mm/外径21mm

〈リングランナーの場合〉

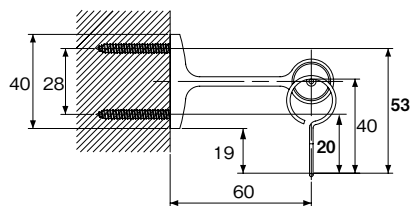

正面

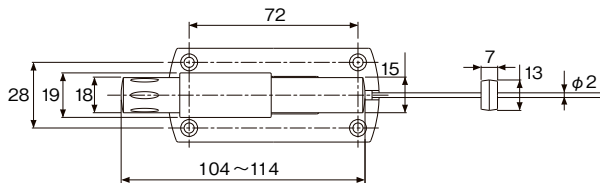

中間サポート

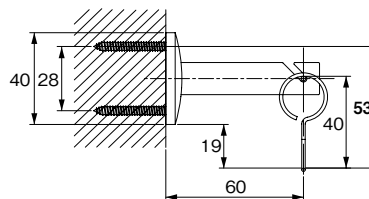

〈クリップランナーリング式の場合〉

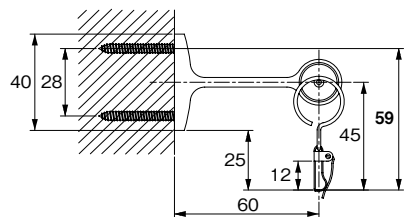

平面図

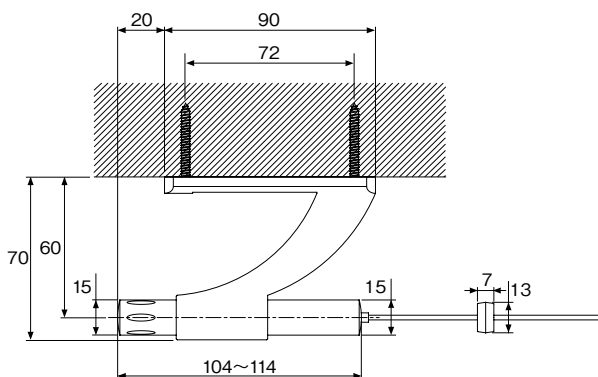

中間サポート平面図

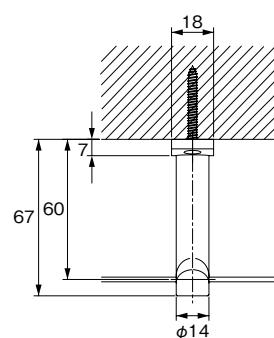

●ワイヤーにテンションをかけて引っ張るため、必ず下地を確認してから取付けてください。コンクリート躯体以外の下地の場合には補強(板厚25mm以上)が必要です。

- モノ16
- クラスト19
- グレイス
ブライト16
- グレイス
フィノー19
- グレイス
ノーヴァ19
- ヴィンクス22
- ヴィンクス
シェルフ
- ルブラン22
- ノルティ25
- ウッティ
レジオス25
- ウッティ28
- ラグレス33
- ローレット
木目25
- コルティナ
- フィット
アーキ
- コルーナII
- グレイス11
- ブルーレ

グレイス 11

小窓専用設計

レール カット レールカットにつきましては P.535 をご覧ください。

ラインナップ



参考見積例 0.90m 基準 単位:円(税別)

カラー	シングル正面付
パールホワイト	
シルバー	
シルバーサテン	5,600
ゴールド	
ブラック	

使用部品/ポール1本、正面付ブラケット2コ

取付方法(正面付)

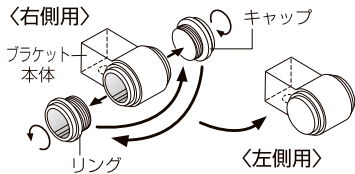

ブラケット本体とキャップ、リングは、取り外しが可能。出荷時には全て「右側用」に組み立てられていますので、右側についたキャップ、左側についたリングをそれぞれ回して取り外し、左右を入れ替えて「左側用」に組み立ててお使いください。

製品と仕上げ

部品名	素材	仕上げ
ポール	鋼管	パールホワイト/シルバーサテン/シルバー/
ブラケット	亜鉛ダイカスト	ゴールド/ブラック
クリップランナーリング式	スチール	

価格

グレイス11 ポール 箱詰数量/1本 単位:円(税別)

商品名(サイズ)	ポール11 0.90m	価格
カラー	JANコード	
パールホワイト	626314	1,800
シルバーサテン	519777	
シルバー	519760	
ゴールド	626321	
ブラック	519784	

ブラケット取付間隔とカーテン許容荷重(正面付の場合)ノポール断面図(単位:mm)

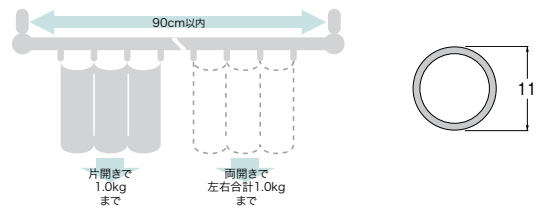

グレイス11 部品

単位:円(税別)

商品名	カラー	JANコード	単価	箱詰数量	箱詰価格
クリップランナーリング式 (1袋6コ入)(P.506) ※	シルバーサテン	521732	2,310	1袋 (6コ入)	2,310
	シルバー	521725			
	ブラック	521749			
壁面ブラケット	パールホワイト	626338	1,800	1コ	1,800
	シルバーサテン	519807			
	シルバー	519791			
	ゴールド	626345			
	ブラック	519814			
正面付ブラケット	パールホワイト	626352	1,900	1コ	1,900
	シルバーサテン	519838			
	シルバー	519821			
	ゴールド	626369			
	ブラック	519845			

※ カーテンの許容荷重はランナー1コ当たり、薄手の生地の場合0.2kg、厚手の生地の場合1.5kgです。

取付寸法図(単位:mm)

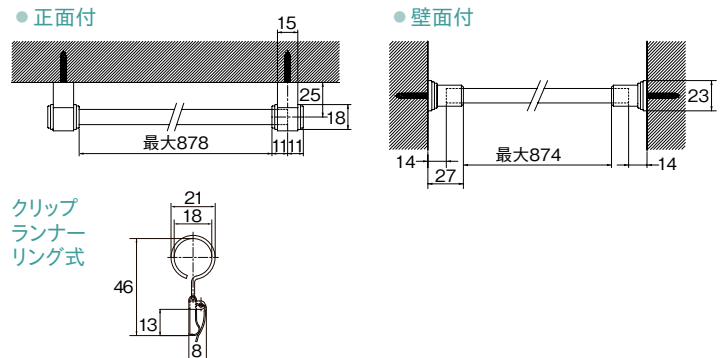

PLURE

プルーレ

小窓・出窓専用のミニレールです

レール **カット** レールカットにつきましては P.535 をご覧ください。



価格

プルーレ ポール 箱詰数量/20本 単位：円(税別)

商品名(ケイ)	ポール				別製作ポール m当たり※1 単価				
	1.20m		2.00m						
カラー	JANコード	価格	箱詰数量	箱詰価格	JANコード	価格	箱詰数量	箱詰価格	
ウォームホワイト	202389	1,030	20本	20,600	451725	1,680	20本	33,600	810

※1 別製作ポールの長さは最小0.50m、最大4.0mとなります。
 ※リングランナー、ブラケットは別途お求めください。
 ※ご注文は1本より承ります。

プルーレ 部品 単位：円(税別)

商品名	仕上げ	JANコード	単価	箱詰数量	箱詰価格
リングランナーパック(小) (10コ入) 内径16mm/外径22mm		205403	700	10パック	7,000
エンドブラケット	ウォーム ホワイト	451718	330	10コ	3,300
テンションブラケット (1組)		451701	1,260	5組	6,300

参考見積例 1.20m 基準 単位：円(税別)

カラー	正面付	壁面付
ウォームホワイト	3,090	3,690

使用部 正面付：ポール1本、リングランナー14コ、エンドブラケット2コ
 壁面付：ポール1本、リングランナー14コ、テンションブラケット1組

製品と仕上げ

素材	仕上げ
アルミニウム合金押出型材	ウォームホワイト



ブラケット取付間隔とカーテン許容荷重(正面付の場合) / ポール断面図(単位：mm)

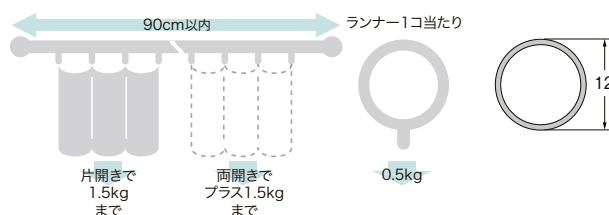

取付寸法図(単位：mm)

● 正面付

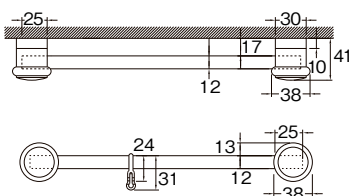

● 壁面付(テンションブラケット付)

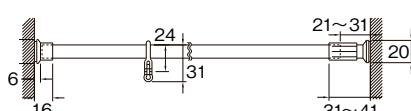

※テンション付でご使用の場合は、1.20m以下の長さでご使用ください。

コーディネートアクセサリ

シェル A



クリップランナーリングS(3個入)

詳細 P.506

※テンションタイプの取付強度は、つっぱり力や取付け部位の状態によって異なります。
 取付後は強度を確認の上、ご使用ください。

※リングランナー、ブラケットは、別途お求めください。

- モノ16
- クラスト19
- グレイス
ブライト16
- グレイス
フィーノ19
- グレイス
ノーヴァ19
- ヴィンクス22
- ヴィンクス
シェルフ
- ルブラン22
- ノルティ25
- ウッティ
レジオス25
- ウッティ28
- ラグレス33
- ローレット
木目25
- コルティナ
- フィット
アーキ
- コーナナII
- グレイス11
- プルーレ

CURTAIN **BOX** / **BALANCE RAIL** / **SHELF** /

カーテンボックス・バランスレール

ウインドウシェルフ	234
グラビエンス	240
ファセット	244
ノイボックス	246
ニューバランス	252



性能	特長	ボックス		バランス	
		グラビエンス	ファセット	ノイボックス	ニューバランス
省エネ・遮光	完全に上部がふさがれている			—	—
	オプションで上部をふさぐことができる	—	—	○ (オプション) 	○ (オプション) 
素材		アルミニウムレール+木目フィルム 	樹脂レール+木目フィルム 	天然木 (バスイッド) ※写真はノイボックス+ネクスティ 	—
	静音性 ランナー 走行時の静音性	◎ ネクスティランナー 	△ Cランナー 	組み合わせいただくランナーに準じます。 ◎ ネクスティランナー ○ エリートランナー	組み合わせいただくランナーに準じます。
機能	カーテンストッパー	○  カーテンがピタッとストップ	×	○ ※(オプション) エリートまたはネクスティの部品をご注文ください。	組み合わせいただくランナーに準じます。
	マルチマグネットオプション	○ (オプション) 	×	○ ※(オプション) エリートまたはネクスティの部品をご注文ください。	組み合わせいただくランナーに準じます。

※ノイボックスはバランスです。カーテンレールは別途手配が必要です。静音性・機能については、同時に使っていただくネクスティかエリートの性能を表しています。
 ※ニューバランスはバランスレールです。カーテンレールは別途お選びください。

ウインドウシェルフ

窓の上を自由にディスプレイ



ウインドウシェルフ オーク & ラテホワイト

参考見積例 2.00m基準 (受注生産品)

単位:円(税別)

セット名	カラー	正面付	製品重量
ウインドウシェルフ	オーク&ブラック	30,300	2.9kg
	チェリー&ブラック		
	ウォールナット&ブラック		
	ホワイトグレイン&ブラック		
	オーク&ラテホワイト		
	チェリー&ラテホワイト		
	ウォールナット&ラテホワイト		
	ホワイトグレイン&ラテホワイト		

ラインナップ

※受注生産品の為、納期がかかります。

オーク&ブラック



オーク&ラテホワイト



チェリー&ブラック



チェリー&ラテホワイト



ウォールナット&ブラック



ウォールナット&ラテホワイト



ホワイトグレイン&ブラック



ホワイトグレイン&ラテホワイト



ウインドウ
シェルフ

グラビエンス

ファセット

ノイボックス

ニュー
バランス



ウインドウシェルフ/オーク&ブラック



ウインドウシェルフ/オーク&ブラック

ウインドウシェルフ

特長

ウインドウトリートメントとの組み合わせで窓の上を自由にディスプレイ

デッドスペースであるウインドウトリートメントの上をインテリアスペースとして活用することができます。
棚板の上にはブラケットピッチ間で5kgまでのものを載せることができます。(5kgの例：文庫本30冊程度)



ロールスクリーン(マイテックループ)



ウッドブラインド(ベネウッド50)



ローマンシェード(クリエイティブツインチェーン)



プリーツスクリーン(しおりコードシングル)



アルミブラインド(ベネアル25)

ウインドウシェルフのみの設置も可能

ウインドウトリートメントとの組み合わせだけでなく、ウインドウシェルフ単体で壁面への設置も可能です。



推奨取付位置

ブラケット取付ネジから天井まで250mm程度あれば、棚板の上のスペースを有効活用できます。(200mm程度のスペースを確保できます。)

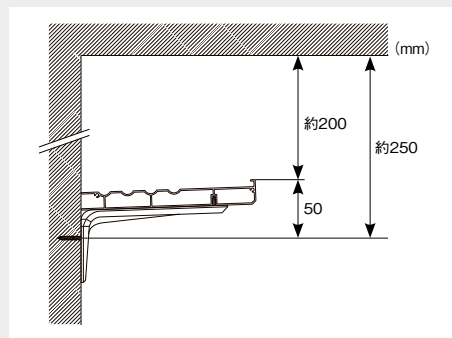

立て掛けに便利な溝・落下抑制形状

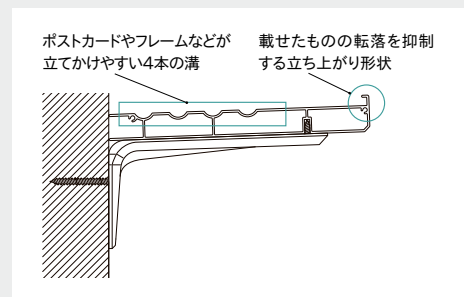

仕様・構造

■ 取付け方法



■ 棚板ジョイント方法

製品サイズが2,110mm以上の場合、棚板をジョイントする必要があります。

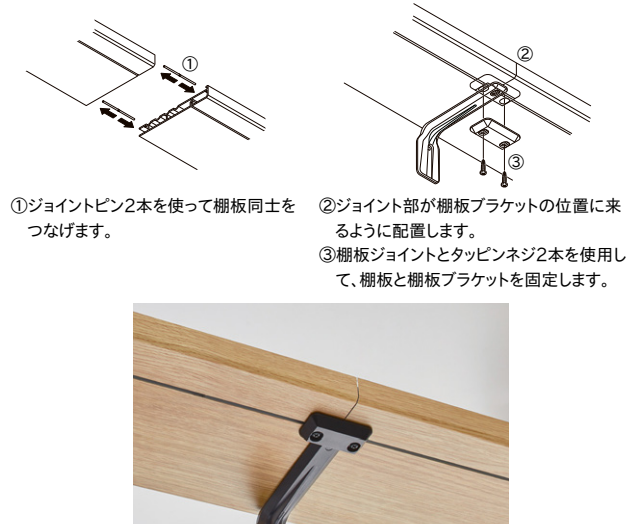

■ ブラケットの取付け方法

〈棚板のみを取付ける場合〉

棚板ブラケットに付属されている取付けネジ(ナベφ3.5×35)で等間隔に、壁面に取付けてください。



〈棚板とウインドウトリートメントを取付ける場合：横下地〉

ウインドウトリートメントに同梱されているブラケットを、棚板ブラケット横に取付けてください。

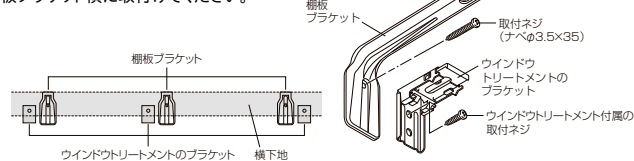

〈棚板とウインドウトリートメントを取付ける場合：縦下地〉

棚板ブラケットとスペーサーを重ね合わせ1本の取付ネジ(ナベφ3.5×50)で壁面に取付け、スペーサーの穴にウインドウトリートメントのブラケットを固定ネジ(M4×12)で固定してください。

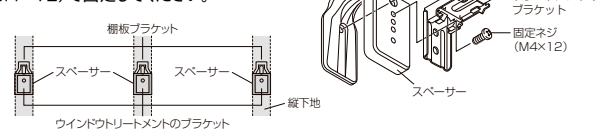

棚板ブラケットよりウインドウトリートメントのブラケットの数が多き場合は、スペーサーのみで取付けてください。

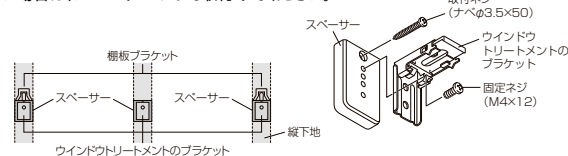

※棚板ブラケット、スペーサー、ウインドウトリートメントのブラケットを重ねて取付ける場合は、ウインドウトリートメントのブラケット取付位置を確認の上、取付位置を決めてください。

■ スペーサー OPTION

縦下地に取付ける場合、ウインドウトリートメントのブラケットと合体できるスペーサーをご利用ください。
1,900円/個(税別)
※棚板ブラケットがない場所でも、スペーサーのみで壁面付けすることも可能です。

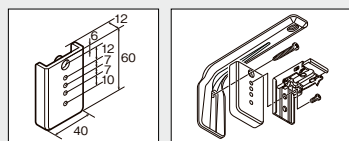

■ ブラケット入り数

	単位：個		
製品幅 (m)	0.30~1.70	1.71~3.10	3.11~4.20
棚板ブラケット数	2	3	5

※スペーサーを使用する場合は、ウインドウトリートメントのブラケットと同数が必要です。
※ウインドウシェルフの棚板ブラケットが不足する場合は、別途追加でご発注ください。

ご注文方法

- ①製品名をご指定ください。
例. ウインドウシェルフ
- ②カラーをご指定ください。
例. オーク&ブラック
- ③製品幅Lを10mm単位でご指定ください。
例. 1,200mm
- ④オプション(スペーサー)、追加棚板ブラケットが必要な場合はご指定ください。
例. スペーサー3個 ウインドウシェルフ 棚板ブラケット1個
- ⑤台数をご指定ください。
例. 1台

製品幅Lを10mm単位でご指定ください。



※製品幅はキャップを含んだ長さでご指定ください。
※製品幅が2,110mm以上の場合はジョイント仕様となります。

ウインドウシェルフ

価格

ウインドウシェルフ セット (受注生産品)

単位：円 (税別)

製品幅	0.30 ~ 0.80m	0.81 ~ 1.20m	1.21 ~ 1.70m	1.71 ~ 2.10m	2.11 ~ 3.10m	3.11 ~ 4.20m
オーク&ブラック/ チェリー&ブラック/ ウォールナット&ブラック/ ホワイトグレイン&ブラック/ オーク&ラテホワイト/ チェリー&ラテホワイト/ ウォールナット&ラテホワイト/ ホワイトグレイン&ラテホワイト	17,800	20,900	27,500	30,300	40,500	51,900
セット内容	●棚板 ●棚板キャップ ●棚板ブラケット0.30~1.70m=2コ 1.71~3.10m=3コ 3.11~4.20m=4コ (ジョイント仕様の場合) ●棚板ジョイント1コ ●ジョイントピン2本					

※受注生産品のため、納期がかかります。発注は10mm単位となります。
※2,110mm以上はジョイントになります。

ウインドウシェルフ 棚板

単位：円 (税別)

サイズ	2.10m	
カラー	JANコード	価格
オーク	897332	16,400
チェリー	897349	
ウォールナット	897356	
ホワイトグレイン	897325	

ウインドウシェルフ 棚板 (受注生産品)

単位：円 (税別)

製品幅	0.30 ~ 0.80m	0.81 ~ 1.20m	1.21 ~ 2.10m	2.11 ~ 3.10m	3.11 ~ 4.20m
オーク	9,700	12,800	19,400	26,700	33,900
チェリー					
ウォールナット					
ホワイトグレイン					

※受注生産品のため、納期がかかります。発注は10mm単位となります。
※製品幅は棚板のサイズをご指定ください。(キャップは含まれません。)

ウインドウシェルフ 部品

単位：円 (税別)

商品名	カラー	JANコード	単価	箱詰数量	箱詰価格
棚板ブラケット	ブラック	897424	2,800	1コ	2,800
	ラテホワイト	897431			
スペーサー	ブラック	897448	1,900	1コ	1,900
	ラテホワイト	897455			
棚板キャップ (左右1組)	ブラック	897387	2,500	1組	2,500
	ラテホワイト	897394			
棚板ジョイント	ブラック	897400	1,300	1コ	1,300
	ラテホワイト	897417			
ジョイントピン ※ピクチャーレールと 共通部品です。	—	391281	100	1本	100

※棚板をジョイントする際はジョイント1ヶ所につき棚板ジョイント1コ、ジョイントピン2本使用してください。

製品と仕上げ

部品名	素材	仕上げ
棚板	アルミニウム合金押出形材 オレフィン系樹脂被膜フィルム ラッピング	オーク/チェリー/ ウォールナット/ ホワイトグレイン
棚板ブラケット	亜鉛ダイカスト	ブラック/ ラテホワイト
スペーサー		
棚板キャップ	アルミダイカスト	
棚板ジョイント		

ブラケット取付間隔と棚板許容荷重・カーテン許容荷重

棚板の上にはブラケットピッチ間で5kgまでのものを載せることができます。(5kgの例：文庫本30冊程度)

【ご注意】

万が一転落したときのことを考慮し、落下して危険なものを載せないでください。ウインドウトリートメントと組み合わせる際は、ウインドウトリートメントと、棚板の上に載せるものが接触しないようにしてください。地震等の揺れで落下の恐れがあるものは、滑り止めシート等で別途落下の対策を行ってください。

〈ブラケットが2個の場合〉

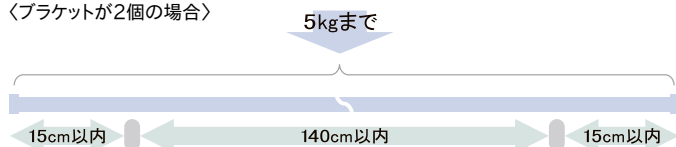

〈ブラケットが3個以上の場合〉

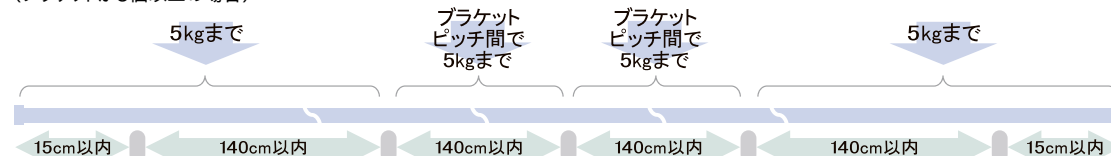

2.73m以上のカーテンレール類 (ピクチャーレール含む) ・別製作カーレールにつきましては、特別配送費がかかります。

取付寸法図 (単位: mm)

- ①ウインドウシェルフ 棚板ブラケット用 取付ネジ
- ②ウインドウトリートメント ブラケット用 取付ネジ

● 正面付

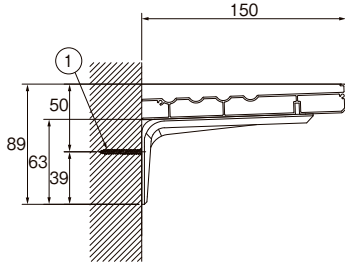

● キャップ

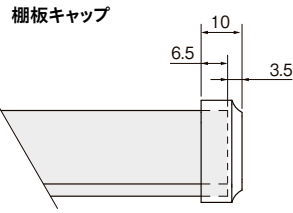

● 組み合わせ関係図

カーテンレール (ネクスティLTダブルブラケット付)

標準

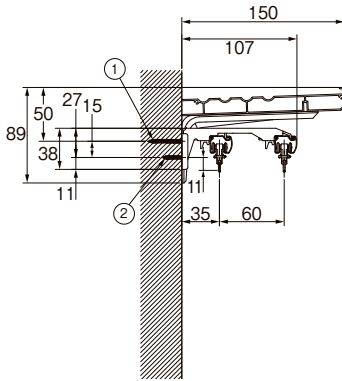

スペーサー使用時

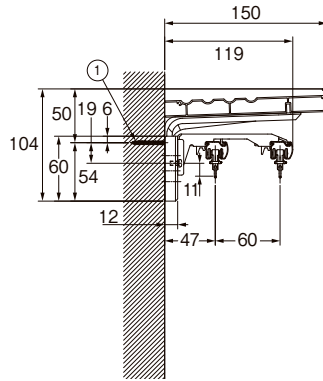

ロールスクリーン (マイテックループ)

標準

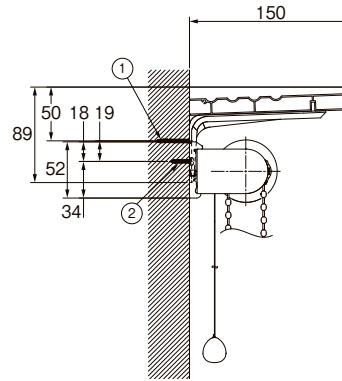

スペーサー使用時

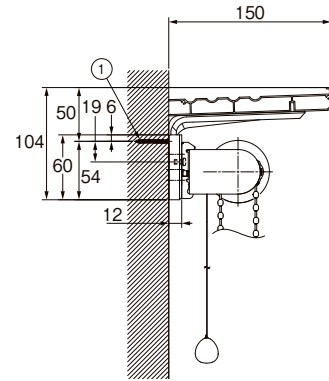

ウッドブラインド (ベネウッド50)

標準

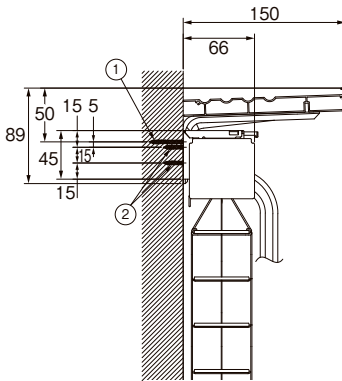

スペーサー使用時

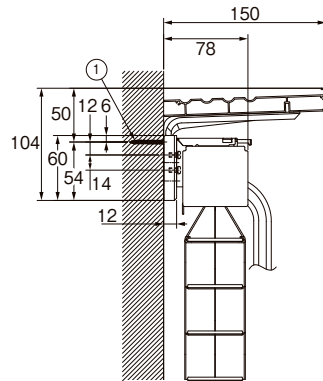

アルミブラインド (ベネアル25)

標準

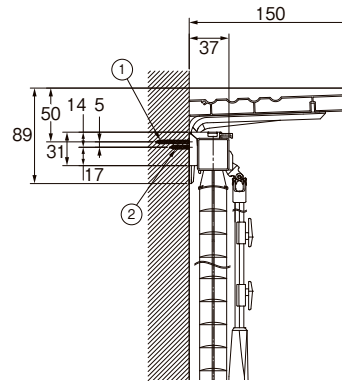

スペーサー使用時

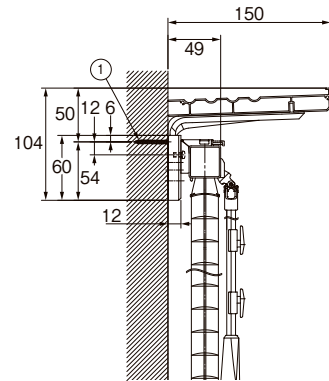

ローマンシェード (クリエイティツインワンチェーン)

標準

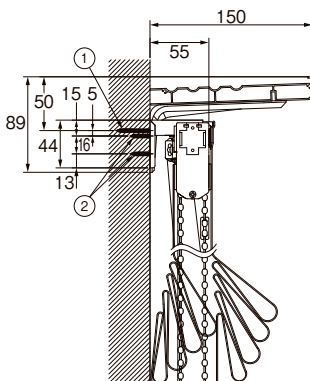

スペーサー使用時

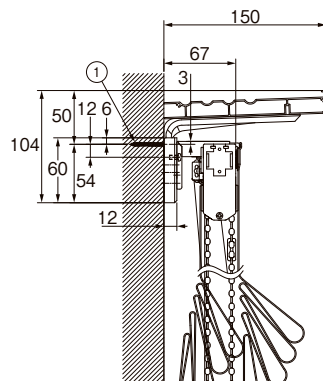

ブリーツスクリーン (しおりツインワンチェーン)

標準

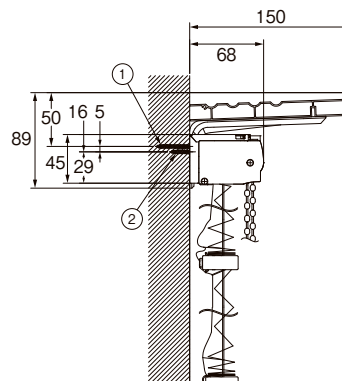

スペーサー使用時

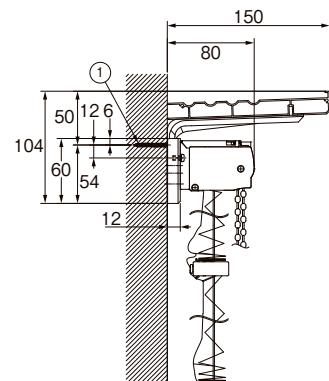

スペーサーのブラケット取付穴位置や、
その他の組み合わせ関係図は
WEBでご確認ください。



グラビエンス 静音

上質な木目と優れた静音性を持つ
カーテンボックス



カーテンボックス/ダブルセット チェリー

参考見積例 2.00m基準

セット名	カラー	正面付または天井付	製品重量
ダブルセット	ホワイトグレイ オーク	53,100	6.3kg
交叉ダブルセット	チェリー	59,800	7.2kg
プラスダブルセット	ウォールナット	59,800	7.4kg

単位:円(税別)

コーディネートアクセサリ



ホワイトグレイ



オーク



マイルドグレイ



ウォールナット



ホワイト



ダークブラウン

ふさかけフォレストA (1,060円/コ)

詳細 P.263

タッセルGC70 (6,300円/本)

詳細 P.283

ラインナップ

※受注生産品の為、納期がかかります。

シンプルな形状に木質感を感じる大胆な木目の4色をラインナップ。上質なモダン空間を演出します。



ホワイトグレイ



オーク



チェリー



ウォールナット

快適機能×上質なモダン空間への **3** つのセットラインナップ

優れた基本性能の

1. ダブルセット

ドレープカーテン +
レースカーテン

▶ P.242

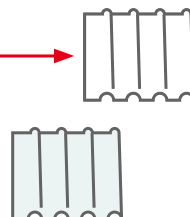
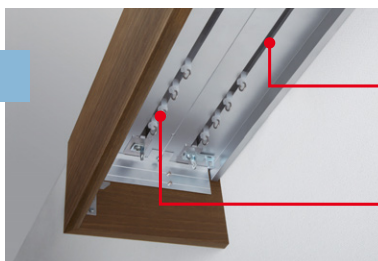

- ボックス内部はアルミレールなのでカーテンの操作がスムーズ。
- カーテンボックスとしてしっかり吊り元を隠し、高い遮蔽性を実現。



遮蔽性に優れた

2. 交叉ダブルセット

交叉ドレープカーテン +
レースカーテン

▶ P.242

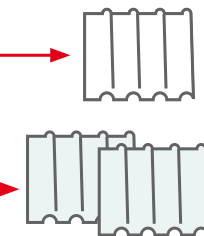
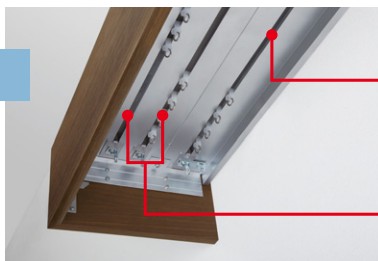

- 2本のレールでカーテンを中央で交叉。合わせ目の光漏れをしっかり防ぎ、隙間からの気になる視線もカット。



コーディネートが自在の

3. プラスダブルセット

ドレープカーテン +
ローマンシェード/ロールスクリーン/
プリーツスクリーン/アルミブラインド

▶ P.242

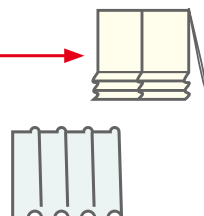
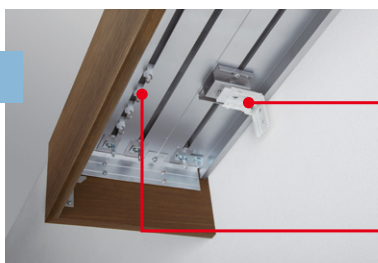

- カーテン以外のウインドウトリートメントと組み合わせて窓辺に新しい装いを提案。ローマンシェード、ロールスクリーン、プリーツスクリーン、インテリアブラインドと組み合わせることができます。



カーテン以外のウインドウトリートメントとコーディネート自在

4タイプのウインドウトリートメントとカーテンをコーディネートできます。ボックスなのでメカ部分もスッキリ納まります。



カーテン+ローマンシェード



カーテン+ロールスクリーン



カーテン+プリーツスクリーン



カーテン+アルミブラインド



詳細はこちら

特長 **W** **交又W** **プラスW**
セット セット セット

意匠

レール一体型ボックス

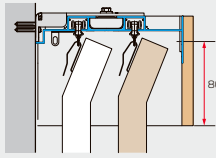

- 天板はレール一体型アルミ製なのでカーテンの開閉がスムーズです。
- カーテンの吊り元がしっかり隠れるよう意匠性に配慮。光の回り込みを防ぎ高い遮蔽性を実現します。

利便性

マルチマグネット機能 (オプション)



- レールの両サイドからカーテンを開閉できるマルチマグネット機能。引き違いの窓、サッシでも出入りがスムーズにできます。
- ※別途サイドマグネットランナーをお買い求めください。

静音 静音車式ランナー

優れた静音性

グラビエンスはネクスティのランナーを使用しているため、静音性に優れています。

こんなに静かなのは・・・
ランナーが違うからです。

気になるカーテンの開閉音が減少します。

静音車式
ランナー



利便性

カーテンストッパー (特許登録済) 標準装備



- 窓の開口部を広く確保できるカーテンストッパー。生地や芯地の反発で閉まってしまうカーテンでも、いつもの操作でお好きな位置にとめられます。

取付方法

断面図

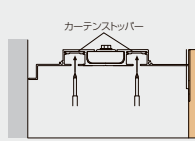

正面図

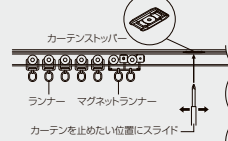

省エネ 遮光

上部の隙間も軽減

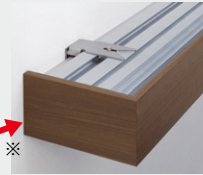

- 壁との隙間をなくし上部からの光漏れや空気の流出を抑えます。
- ※サイドと壁との間に隙間が生じることがあります。

サイドはリターンで光漏れを抑えます



- リターン金具を標準装備。
- カーテンをリターン縫製することでサイドからの光漏れを抑えます。
- ※サイドと壁との間に隙間が生じることがあります。

省エネデータ

		①ガラスのみ	①+一般カーテンレール ダブル付	①+一般カーテンレール ダブル付+リターン	①+カーテンボックス ダブル付+リターン
窓から逃げる 熱量 (U値) (W/㎡・K)	単板ガラス (3mm)	6.0	4.2	4.0 <small>※リターンで 省エネ効果 約5%アップ</small>	3.4 <small>※カーテンボックスなら 省エネ効果 約19%アップ</small>
	複層ガラス (3-A6-3mm)	3.4	2.7	2.7	2.4
対象アイテム	-	-	-	・リターン金具・リターンマグネット ・Mキャップ・Rキャップ	・グラビエンス ・ファセット

※U値(W/㎡・K):室内外の温度差が1度の時、面積1㎡当たりの移動する熱量。 ※U値はJIS A 4710建具の断熱性試験法に基づいて算出。
※上記数値は、上記試験基準に基づいて独自で算出したものであり、性能を保証するものではありません。

※写真・図はダブルセットのイメージです。

価格

グラビエンスダブルセット (受注生産品) **W**セット

箱詰数量/1セット 単位: 円(税別)

商品名	カラー	0.50~1.00m	1.01~1.50m	1.51~2.00m	2.01~2.50m	2.51~3.00m	3.01~3.50m	3.51~4.00m
正面付セット	ホワイトグレイ オーク							
天井付セット	チェリー ウォールナット	26,600	39,900	53,100	66,400	79,600	92,900	106,100

セット内容 グラビエンス本体(レールベース、フロントパネル、サイドパネル)1台、ネクスティランナーm当たり16コ、マグネットランナー2組、カーテンストッパー4コ、キャップ一体型リターン金具2コ、ブラケット(～0.8m=2コ、～1.4m=3コ、～2.0m=4コ、～2.6m=5コ、～3.2m=6コ、～3.8m=7コ、～4.0m=8コ)、取付ネジ(正面付:ナベφ3.5×35、天井付:ドリルネジナベφ4.0×60)、専用スパナ

グラビエンス交又ダブルセット (受注生産品) **交又W**セット

箱詰数量/1セット 単位: 円(税別)

商品名	カラー	0.50~1.00m	1.01~1.50m	1.51~2.00m	2.01~2.50m	2.51~3.00m	3.01~3.50m	3.51~4.00m
正面付セット	ホワイトグレイ オーク							
天井付セット	チェリー ウォールナット	29,900	44,800	59,800	74,600	89,500	104,400	119,400

セット内容 グラビエンス本体(レールベースロング、フロントパネル、サイドパネル)1台、ネクスティランナーm当たり16コ+2コ、マグネットランナー1組、片マグネットランナー2コ、中間ストップ2コ、カーテンストッパー4コ、キャップ一体型リターン金具2コ、ブラケット(～0.8m=2コ、～1.4m=3コ、～2.0m=4コ、～2.6m=5コ、～3.2m=6コ、～3.8m=7コ、～4.0m=8コ)、取付ネジ(正面付:ナベφ3.5×35、天井付:ドリルネジナベφ4.0×60)、専用スパナ

グラビエンスプラスダブルセット (受注生産品) **プラスW**セット

箱詰数量/1セット 単位: 円(税別)

商品名	カラー	0.50~1.00m	1.01~1.50m	1.51~2.00m	2.01~2.50m	2.51~3.00m	3.01~3.50m	3.51~4.00m
正面付セット	ホワイトグレイ オーク							
天井付セット	チェリー ウォールナット	29,900	44,800	59,800	74,600	89,500	104,400	119,400

セット内容 グラビエンス本体(レールベースロング、フロントパネル、サイドパネル)1台、ネクスティランナーm当たり8コ、マグネットランナー1組、カーテンストッパー2コ、キャップ一体型リターン金具2コ、ブラケット(～0.8m=2コ、～1.4m=3コ、～2.0m=4コ、～2.6m=5コ、～3.2m=6コ、～3.8m=7コ、～4.0m=8コ)、取付ネジ(正面付:ナベφ3.5×35、天井付:ドリルネジナベφ4.0×60)、専用スパナ、プラスダブル用取付金具(～1.2m=2コ、～1.4m=3コ、～2.4m=4コ、～4.0m=6コ)

※本体レールベースはアルミシルバー色になります。 ※両開き、片開き(右寄せ、左寄せ)をご指定ください。指定のない場合は両開き仕様になります。

※必要に応じてブラケット数、プラスダブル用取付金具を追加することができます。発注時にご指定ください。(1,780円/1コ)

※プラスダブル用取付金具は後入れ可能です。

※受注生産品のため、納期がかかります。10mm単位でオーダーできます。

2.73m以上のカーテンレール類(ピクチャーレール含む)・別製作カーレールにつきましては、特別配送費がかかります。

製品と仕上げ

部品名	素材	仕上げ	
本体	レールベース	アルミニウム合金押出型材	アルマイトシルバー
	フロントパネル/ サイドパネル	中質木材繊維板	オレフィン系樹脂皮膜フィルムラッピング ホワイトグレイン/オーク/チェリー/ウォールナット
ブラケット	スチール	—	
ランナー	プレート	硬質ポリエチレン	—
	ホイール	ポリエステルエラストマー	
	ダエンリング	ステンレス	
プラスダブル用取付金具	スチール	—	

ネクスティ 部品 (オプション)

	JANコード	箱詰数量	単価
サイドマグネットランナー (マルチマグネット用)	758640	1コ	390



ブラケット取付間隔とカーテン許容荷重

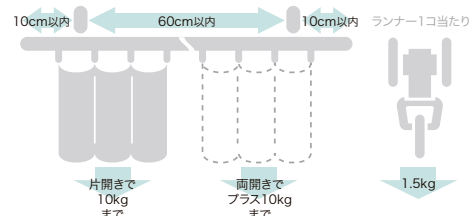

ダブルセット、交叉ダブルセットの場合

※片開きで10kg、両開きでプラス10kg、ランナー1コ当たり1.5kg

プラスダブルセットの場合

※室内側カーテンは片開きで5kgまで、両開きでプラス5kg
カーテン以外のウインドウトリートメントはカーテン重量と合わせて20kg以下

取付寸法図 (単位: mm) ※ドレープ・レース側ともに A フック仕様となります。

ダブルセット

● 平面図

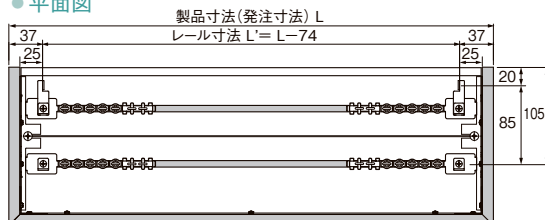

● 正面付

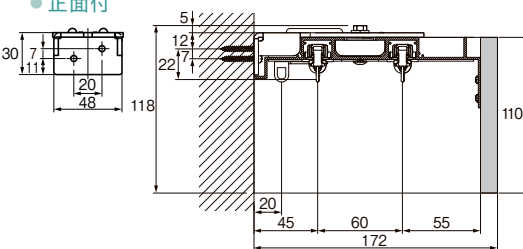

● 天井付

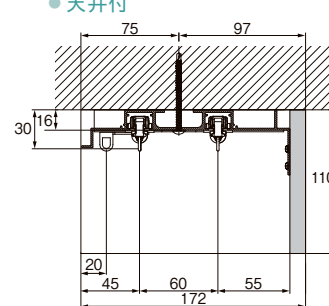

リターン縫製仕様

※図は左仕様です。右仕様は逆向きになります。

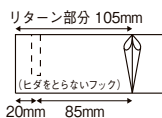

※窓枠のすぐ上に取付ける場合、ブラケット下部を窓枠より10mm以上あげてください。
※天井近くに取付ける場合、ブラケットの上部を30mm以上あげてください。

交叉ダブルセット

● 平面図

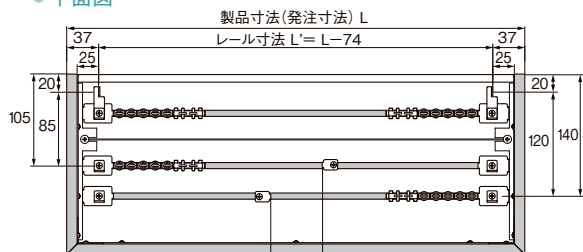

● 正面付

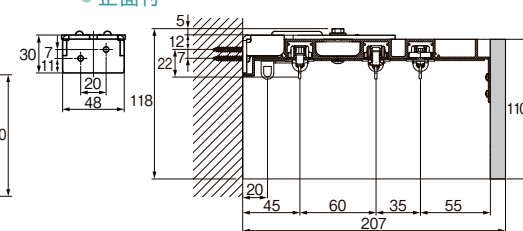

● 天井付

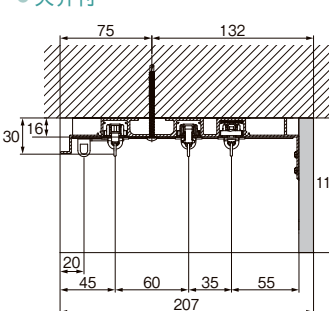

カーテン交叉部=重なり寸法

※窓枠のすぐ上に取付ける場合、ブラケット下部を窓枠より10mm以上あげてください。
※天井近くに正面付する場合、専用スパナを回せる隙間 (30mm以上) が天井との間に必要です。

プラスダブルセット

※正面付け/天井付け寸法は交叉ダブルセットをご覧ください。

● 平面図

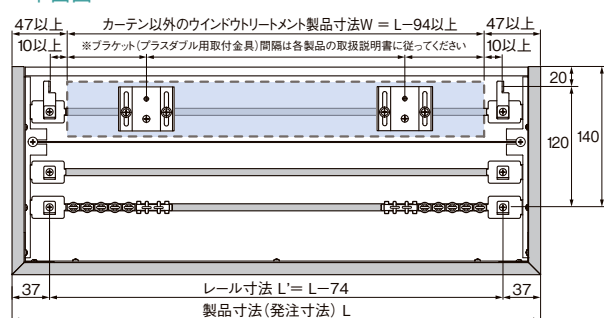

カーテン以外のウインドウトリートメントについて

- ・グラビエンス プラスダブルセットとは別にご注文ください。
- ・ご注文方法は各製品のカタログに従ってください。
- ・取付けは窓側レールのみ、ボックス1台につき2台までとなります。
- ・2台にする場合は製品重量とブラケット数をご確認ください。

リターン縫製仕様

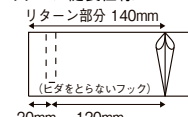

※図は左仕様です。右仕様は逆向きになります。

カーテン交叉仕様

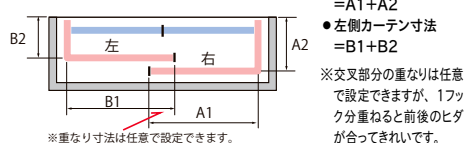

- 右側カーテン寸法 = A1 + A2
- 左側カーテン寸法 = B1 + B2

※交叉部分の重なりは任意で設定できますが、1フック分重なりと前後のヒダが合ってください。

※柄のあるカーテンの場合、リピートの合わせにご注意ください。

リターン縫製仕様

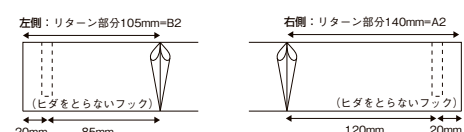

※プラスダブル用取付金具は前後の位置を調整することができます。ご使用状況に合わせて位置を調整してください。

2.73m以上のカーテンレール類 (ピクチャーレール含む) ・別製作カーレールにつきましては、特別配送費がかかります。

ファセット

フラットデザインの
スタンダードカーテンボックス



正面付の場合、ブラケットは2通りに
取付けできます。

カーテンボックス/サイドキャップセット ミディアムウッド

参考見積例 2.00m基準

カラー	サイドシールセット正面付	サイドキャップセット正面付	単位:円(税別) 製品重量
ホワイトグレイン			
ミディアムウッド	25,700	22,900	4.0kg
ダークマホガニー			

ラインナップ

※受注生産品の為、納期がかかります。

サイドシールセット

サイドキャップセット



ホワイトグレイン



ホワイトグレイン



ミディアムウッド



ミディアムウッド



ダークマホガニー



ダークマホガニー

特長

一体感のあるデザインのサイドシールセット

フロントパネルを折り曲げた一体感のあるデザイン。完全組立てセットです。

サイドシールセット



※ブラケットの追加、サイドパネルの取外しはできません。ランナーを追加する場合は、SCランナーをご使用ください。▶P.516をご覧ください。

現場でサイズ調整ができるサイドキャップセット

キャップを取外せば、本体のカットが可能です。

サイドキャップセット



ボックスとレールが一体化で光漏れなし

天井面をしっかりとふさぐことが可能です。



価格

ファセット サイドシールセット (受注生産品)

箱詰数量/1セット 単位: 円(税別)

商品名	カラー	0.50~1.00m	1.01~1.50m	1.51~2.00m	2.01~2.50m	2.51~3.00m	3.01~3.50m	3.51~4.00m
正面付セット	ホワイトグレイ ミディアムウッド	12,900	19,200	25,700	32,100	38,400	44,800	51,200
天井付セット	ダークマホガニー							

セット内容 ファセット本体(カーテンレール、フロントパネル、サイドパネル含む)1本、連結Cランナーm当たり16コ、マグネットランナー2組、ストップ4コ、キャップ一体型リターン金具2コ、ブラケット(スペーサー含む)、天井直付用スペーサー、取付ネジ(正面付:ナベφ3.5×35、天井付:ドリルネジナベφ4.0×60)の入数はブラケット(スペーサー)入数表をご覧ください。
 ※本体の上面およびレールカラーはホワイトになります。 ※両開き、片開き(右寄せ)、片開き(左寄せ)をご指定ください。(指定がない場合、両開き仕様になります。)
 ※正面付取付けには、M5(対辺8mm)サイズの六角ナット用スパナをご用意ください。
 ※天井近くに正面付する場合、お手持ちのスパナを回せる隙間(100mm程度)が天井との間に必要です。 ※必要に応じてブラケット数を追加することができます。発注時にご指定ください。(1,610円/1コ)
 ※受注生産品の為、納期がかかります。10mm単位でオーダーできます。

ファセット サイドキャップセット (受注生産品)

箱詰数量/1セット 単位: 円(税別)

商品名	カラー	0.50~1.00m	1.01~1.50m	1.51~2.00m	2.01~2.50m	2.51~3.00m	3.01~3.50m	3.51~4.00m
正面付セット	ホワイトグレイ ミディアムウッド	11,600	17,300	22,900	28,800	34,500	40,200	45,800
天井付セット	ダークマホガニー							

セット内容 ファセット本体(カーテンレール、フロントパネル含む)1本、サイドキャップ(右・左)1組、連結Cランナーm当たり16コ、マグネットランナー2組、ストップ4コ、キャップ一体型リターン金具2コ、ブラケット(スペーサー含む)、天井直付用スペーサー、取付ネジ(正面付:ナベφ3.5×35、天井付:ドリルネジナベφ4.0×60)の入数はブラケット(スペーサー)入数表をご覧ください。
 ※本体の上面およびレールカラーはホワイトになります。 ※両開き、片開き(右寄せ)、片開き(左寄せ)をご指定ください。(指定がない場合、両開き仕様になります。)
 ※正面付取付けには、M5(対辺8mm)サイズの六角ナット用スパナをご用意ください。
 ※天井近くに正面付する場合、お手持ちのスパナを回せる隙間(100mm程度)が天井との間に必要です。 ※必要に応じてブラケット数を追加することができます。発注時にご指定ください。(1,780円/1コ)
 ※受注生産品の為、納期がかかります。10mm単位でオーダーできます。

ブラケット取付間隔とカーテン許容荷重

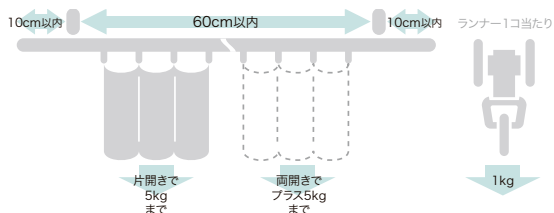

ブラケット(スペーサー)入数

ファセット 正面付けの場合

品名	~0.8m	~1.4m	~2.0m	~2.6m	~3.2m	~3.8m	~4.0m
ブラケット							
正面付け用スペーサー	2個	3個	4個	5個	6個	7個	8個
六角ナット付きネジ							
取付けネジ ナベφ3.5×35	4本	6本	8本	10本	12本	14本	16本

ファセット 天井付けの場合

品名	~0.8m	~1.4m	~2.0m	~2.6m	~3.2m	~3.8m	~4.0m
天井付け用スペーサー							
ワッシャー	2個	3個	4個	5個	6個	7個	8個
取付けネジ ドリルネジ ナベφ4.0×60	2本	3本	4本	5本	6本	7本	8本

製品と仕上げ

部品名	素材	仕上げ
本体	オレフィン系樹脂皮膜フィルム ラッピング硬質塩化ビニル樹脂	ホワイトグレイ ミディアムウッド
サイドキャップ	ABS樹脂	ダークマホガニー
ブラケット	スチール	-
プレート	硬質ポリエチレン	-
ランナー	ホイール ダエンリング	硬質ポリエチレン ステンレス

取付寸法図 (単位: mm)

● 正面付

サイドキャップセット

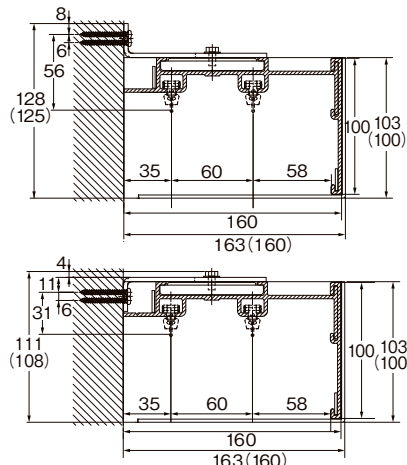

● 天井付

サイドキャップセット

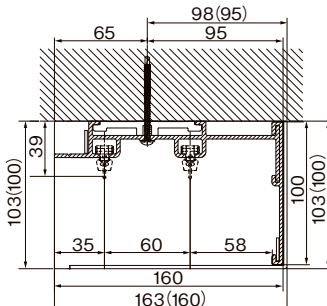

※正面付取付けには、M5(対辺8mm)サイズの六角ナット用スパナをご用意ください。
 ※天井近くに正面付する場合、お手持ちのスパナを回せる隙間(100mm程度)が天井との間に必要です。

● 平面図

サイドキャップセット

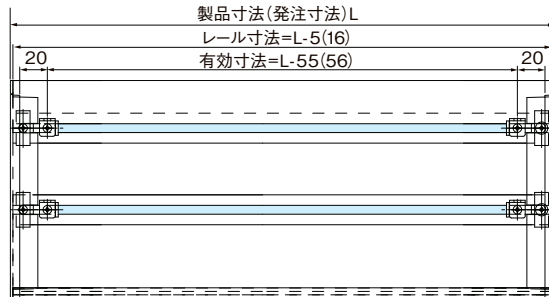

※()内寸法はサイドシールセットの場合です。
 ※重量がありますので、下地を確認してから取付けてください。

2.73m以上のカーテンレール類(ピクチャーレール含む)・別製作カーレールにつきましては、特別配送費がかかります。

ノイボックス

天然木を使用した
豊富なカラーラインナップのウッドバランス



ノイボックスカバートップセット / TM-2012 グレイッシュブラウン C タイプ正面付

参考見積例 2.00m基準 ※カーテンレールは含まれていません。 単位:円(税別)

セット名	カラー	正面付 / 天井付	製品重量
ノイボックス	ビュアホワイト / グレイッシュナチュラル / コルクベージュ / マットグレー / オフホワイト / アンティークホワイト / ダークブラウン / ティーブラウン /	18,500	1.5kg
ノイボックス カバートップセット	ナチュラル / チェリー / グレイッシュブラウン / ソフトブラウン / アンティークブラウン / ビターブラウン	24,700	2.7kg

※製品重量はノイボックス本体の重量です。

ラインナップ

※受注生産品の為、納期がかかります。

※ダブルレールのみ対応



TM-2001 ピュアホワイト



TM-2004 グレイッシュナチュラル



TM-2005 コルクベージュ



TM-2006 マットグレー



TM-2007 オフホワイト



TM-2008 アンティークホワイト



TM-2011 ダークブラウン



TM-2015 ディープブラウン



TM-2009 ナチュラル



TM-2010 チェリー



TM-2012 グレイッシュブラウン



TM-2013 ソフトブラウン



TM-2014 アンティークブラウン



TM-2016 ビターブラウン

※写真の色は印刷のため、現物とは多少異なる場合があります。現物の色はウッドブラインドカタログでご確認ください。
 ※木部裏側の塗装は粗塗装となります。
 ※TM-2008のカラーは単色となり、木目はありません。

ノイボックス (正面付・天井付共通)

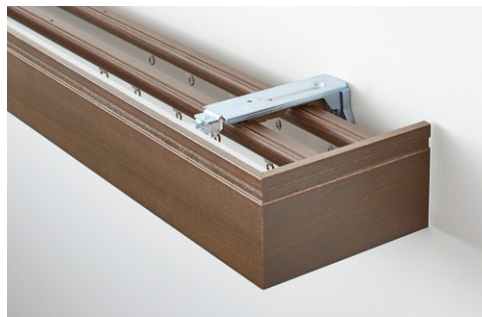

ノイボックス カバートップセット



※カバートップなしセットをご注文後、カバートップのみを後から設置することはできません。

ノイボックス カバートップセット図

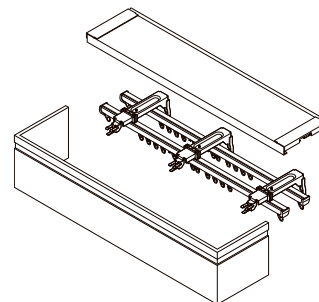

※ノイボックス カバートップセットにカーテンレールは含まれていません。カーテンレール・ブラケットは別途手配ください。



ノイボックス /
 TM-2013 ソフトブラウン
 Cタイプ天井付

ウインドウ
 シェルフ

ガラビエンス

フアセット

ノイボックス

ニュー
 バランス

ノイボックス

特長

上質な天然木の装飾で、ワンランク上の窓辺を実現

機能性カーテンレール(ネクスティ・エリート)にノイボックスを付けることで、カーテンの吊り元にアクセントを与え、天然木が上質感を高めます。カラーラインナップは14色と豊富なため、さまざまなインテリアアーティストにマッチします。

■機能性カーテンレールのみの場合



ネクスティ ピターグレイ
正面付ダブル

■機能性カーテンレール+ノイボックスカバートップセットの場合



ノイボックス カバートップセット
TM-2012 グレイッシュブラウン
Cタイプ正面付

オプション追加で、意匠性、機能性も充実

ノイボックスにカバートップセットを追加することで、遮光性、断熱性も高まります。



機能性カーテンレールのみの場合



機能性カーテンレール+
ノイボックスの場合

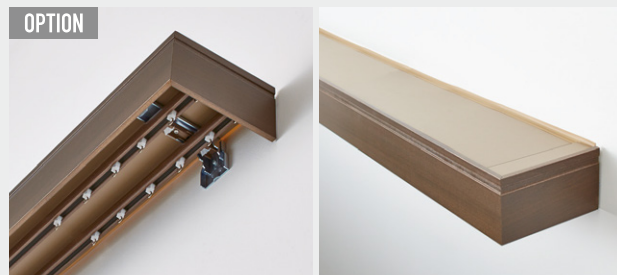

機能性カーテンレール+ノイボックス カバートップ仕様の場合

バランスタイプ

■ 窓枠の外側に製品を取付ける場合

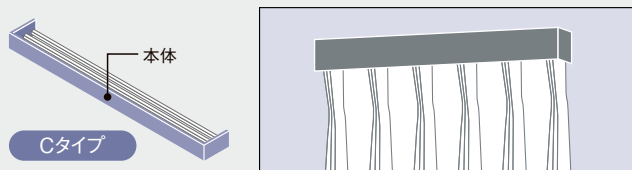

■ 窓の片方が壁の場合

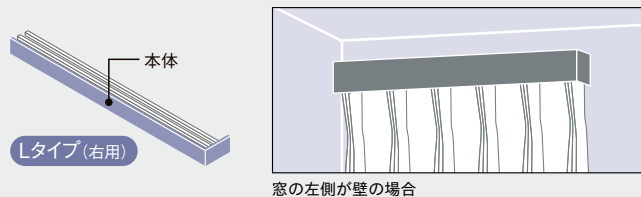

■ 窓枠の内側に製品を取付ける場合

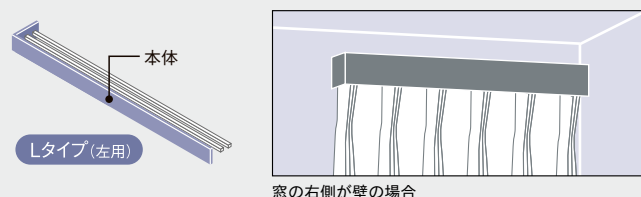
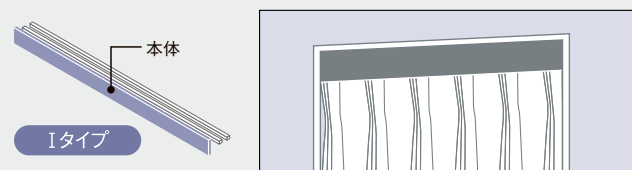

遮光性・断熱性を高めるカバートップ



- ・ノイボックス上部からの空気の流出を抑え省エネ効果を高めます。
 - ・カバートップキャップの位置を調整することで、細かな光漏れを防ぎます。
 - ・リターンカーテンと組み合わせることで光漏れを抑え、より効果を発揮します。
 - ・リターンをつける場合は「キャップ一体型リターン金具N」を別途手配ください。
- ※完全遮光の効果はありません。

キャップ一体型リターン金具N 単位：円(税別)

カラー	JANコード	単価
共通	786933	130

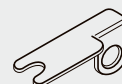

省エネデータ

		①ガラスのみ	①+ネクスティ/ エリートダブル付	①+ネクスティ/エリート +ノイボックスカバートップセット	①+ネクスティ/エリート +リターンカーテン +ノイボックスカバートップセット
窓から逃げる 熱量 [U値] (W/㎡・K)	単板ガラス (3mm)	6.0	4.2	3.7 <small>ノイボックスカバートップセット 省エネ効果 約12% アップ</small>	3.6 <small>カーテンリターン+ノイボックスカバートップセット 省エネ効果 約14% アップ</small>
	複層ガラス (3-A6-3mm)	3.4	2.7	2.5	2.5

※U値(W/㎡・K):室内外の温度差が1度の時、面積1㎡当たりの移動する熱量。
 ※U値はJIS A 4710建具の断熱性試験法に基づいて算出。
 ※上記数値は、上記試験基準に基づいて独自で算出したものであり、性能を保証するものではありません。

取付方法

- ①ノイボックスのバランス取付金具に、ネクスティ、またはエリートの天井付ダブルブラケットを取付けます。

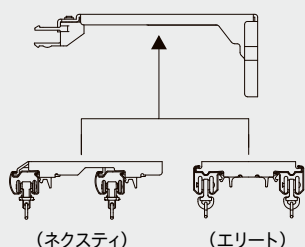

- ②バランスを取付けます。矢印の方向に押し込んで固定してください。

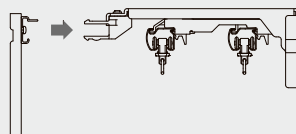

- ③ホルダーロックをスライドさせ、バランスを固定します。

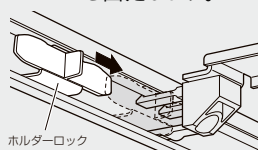

製品幅2,440mm以上の場合、バランス、カバートップはセンタージョイント仕様となります。
 ※天然木を使用しているため木目・色・風合いのバラつきや、寸法のバラつきによる段差などが生じる場合があります。



C・Lタイプの場合、天然木を使用しているため、コーナー部にすき間が生じたり、寸法のバラつきによる段差が生じる場合があります。

ノイボックス

対応製品

対応カーテンレール

製品名	ブラケット
ネクスティ	天井付
エリート	ダブルブラケット

※マルチブロックの取付はできません。
 ※エリート天井付ダブルブラケットIIは使用できません。

価格

ノイボックス セット(受注生産品)

箱詰数量/1セット 単位:円(税別)

製品幅(mm)	350~1,030	1,040~1,530	1,540~2,030	2,040~2,430	2,440~3,030	3,040~3,530	3,540~4,030
ノイボックス	—	13,200	15,400	18,500	22,400	26,200	33,800
カバートップセット	—	16,300	20,100	24,700	31,500	35,400	50,600

セット内容 バランス、バランス取付金具、(カバートップセットの場合:バランス、バランス取付金具、ホルダーロック、カバートップ、カバートップキャップ、カバートップ固定クリップ)
 ※10mm単位でサイズをご指定ください。
 ※カーテンレール、カーテンレール用ブラケットは別途手配が必要です。
 ※製品幅2,440mm以上はセンタージョイント仕様となります。カバートップセットの場合、カバートップ用ジョイントシールが付属します。
 ※バランス取付金具はカーテンレールのブラケットと同数が必要です。必要に応じて発注時にご指定ください。(1,780円/コ)
 ※カバートップなしセットをご注文後、カバートップのみを後から設置することはできません。

カラーバリエーション 14色



※写真の色は印刷のため、現物とは多少異なる場合があります。現物の色はウッドブラインドカタログでご確認ください。
 ※木材部分は十分に乾燥させ、安定性の高い天然木を使用していますが、若干の曲がり、反りが生じる場合がありますのでご了承ください。
 ※TM-2008のカラーは単色となり、木目はありません。

カバートップカラー



仕様・構造

■標準タイプ 製品サイズは製品幅(L2)を10mm単位でご指定ください。
 ※ご指定のない場合、Cタイプで仕上がります。

Cタイプ※標準タイプ

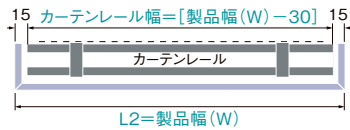

Iタイプ

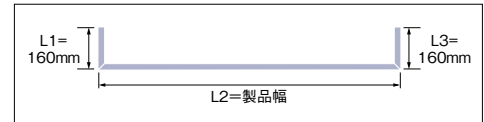
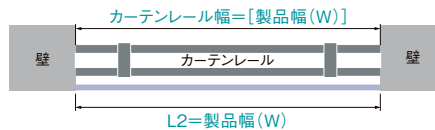

Lタイプ(左用)



Lタイプ(右用)



■別注タイプ L1、L2、L3の寸法を1mm単位でご指定ください。

※バランス取付金具は奥行き方向へ伸縮しません。別注タイプの場合L1、L3のご指定寸法に関わらず、壁面からバランス前面までの寸法は165mmです。
 ※L2の寸法が2,431mm以上は、センタージョイント仕様です。
 ※カバートップセットの場合、L1、L3の寸法は指定できません。

加算金額(税別) **2,800円**

Cタイプ

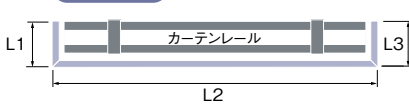

Iタイプ

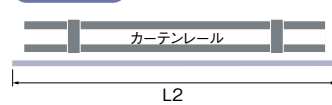

Lタイプ(左用)

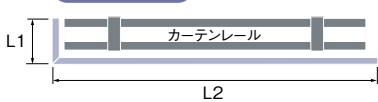

Lタイプ(右用)

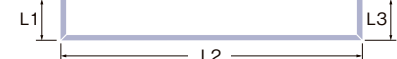
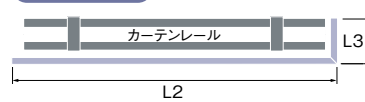

ノイボックスの場合	ノイボックスカバートップセットの場合
$40 \leq L1 \leq 190$	$L1 = 160$
$350 \leq L2 \leq 4,030$	$350 \leq L2 \leq 4,030$
$40 \leq L3 \leq 190$	$L3 = 160$

部品名・材質

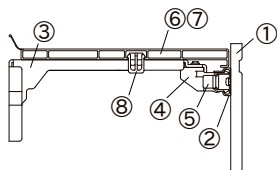

部品名	材質
①バランス	バスマット
②バランス取付フレーム	アルミ押出型材
③バランス取付金具	鋼板プレス成形品
④取付金具樹脂爪	ポリカーボネート樹脂
⑤ホルダーロック	アセタール樹脂
⑥カバートップ	塩化ビニル樹脂
⑦カバートップキャップ	硬質ポリエチレン
⑧カバートップ固定クリップ	アセタール樹脂

バランス取付金具 付属数量

製品幅(mm)	~1,130	1,131~2,030	2,031~2,930	2,931~3,830	3,831~4,030
ノイボックス	2個	3個	4個	5個	6個
ノイボックスカバートップセット	2個	3個	4個	5個	6個

※カーテンレールをジョイント工事用セットと組み合わせる場合、ジョイント位置にバランス取付金具とブラケットを追加してください。

取付寸法図 (単位: mm) ※ドレープ・レース側ともに A フック仕様となります。

■ レール納まり図

ノイボックス+ネクスティ

正面付

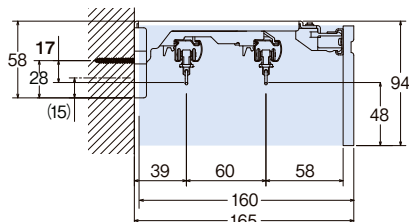

天井付

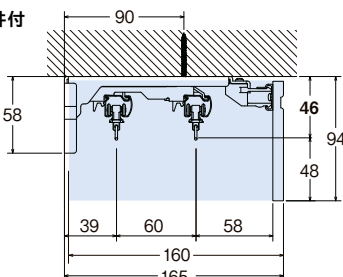

カバートップ仕様

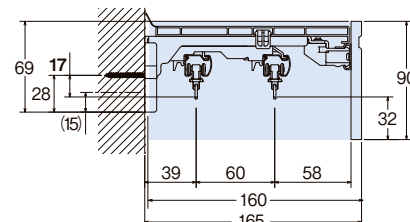

ノイボックス+エリート

正面付

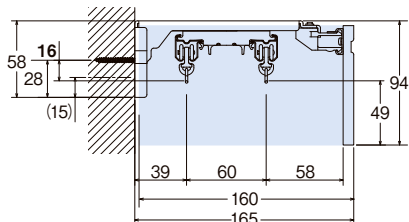

天井付

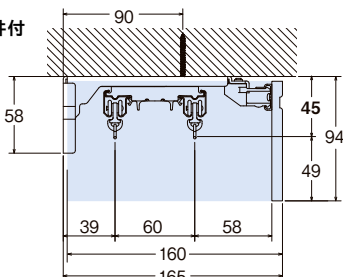

カバートップ仕様

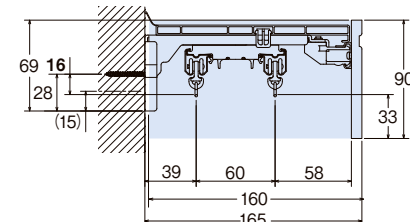

※ () の寸法は窓枠上の横下地に取付ける際の取付ネジの寸法です。

※天井付の場合、天井面とバランス上部の間に4mmのすき間があります。

■ バランス取付金具

ブラケット

正面図

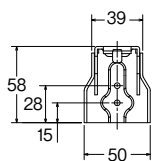

側面図

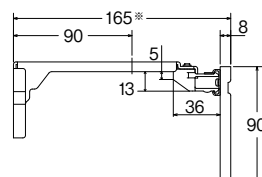

天面図

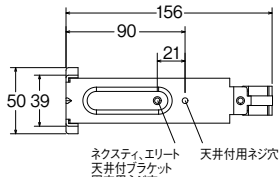

※バランス取付金具は奥行き方向へ伸縮しません。
別注タイプの場合L1、L3のご指定寸法に関わらず、
壁面からバランス前面までの寸法は165mmです。

ノイボックス 平面図

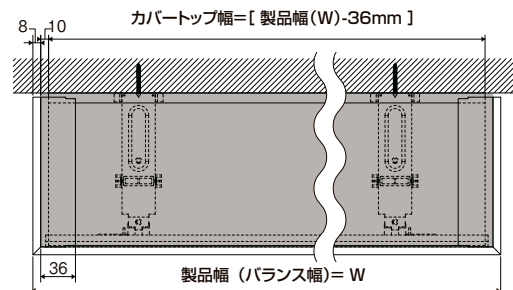

ご注文方法

- 1 ノイボックスの製品名を下記よりご指定ください。
 - ・ノイボックス(正面付け・天井付け共通)
 - ・ノイボックス カバートップセット(正面付け)
 - (例) ノイボックス カバートップセット
- 2 ノイボックスの品番をご指定ください。
 - (例) TM-2007
- 3 タイプを下記よりご指定ください。
 - ・Cタイプ(標準タイプ)・Iタイプ
 - ・Lタイプ(左用)・Lタイプ(右用)
 - (例) Lタイプ(左用) ※ご指定のない場合はCタイプ(標準タイプ)になります。

- 4 サイズをご指定ください。
 - [標準タイプの場合(Cタイプ)]
 - ・製品幅 (L2) のサイズを10mm単位でご指定ください。
 - L1 = 160mm, L2 = 製品幅(W), L3 = 160mm
 - [別注タイプの場合]
 - プラス2,800円(税別)**
 - ・L1、L2、L3の寸法を1mm単位でご指定ください。
 - ※L1、L3は壁から5mm引いた寸法でご指定ください。
 - ※カバートップセットの場合、L1、L3の寸法は指定できません。
 - L1, L2, L3 diagram
 - ノイボックスの場合
40 ≤ L1 ≤ 190
350 ≤ L2 ≤ 4,030
40 ≤ L3 ≤ 190
 - ノイボックスカバートップセットの場合
L1 = 160
350 ≤ L2 ≤ 4,030
L3 = 160

- 5 台数をご指定ください。
 - (例) 1台
- 6 別途組み合わせるカーテンレールをご注文ください。
 - (対応レール)・ネクスティ・エリート
 - ※いずれも天井付ダブルブラケットを使用。
(エリート天井付ダブルブラケットIIは使用できません。)

ニューバランス

トップトリートメントを作り上げる
バランス専用レール



ニューバランス/直角コーナータイプ
タッセル/BWL75 ベージュ (P.280)

ラインナップ

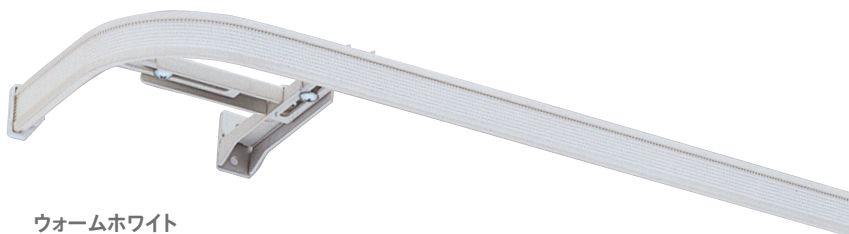

ウォームホワイト

参考見積例 2.00m基準

単位:円(税別)

商品名	ダブル正面付
ニューバランス+エリートダブル	20,240
ニューバランスカバートップセット+エリートダブル	26,910

使用部品 ニューバランス:エリート工事用セットプレーンホワイト2.00m2セット、ダブルブラケット3コ、ニューバランスレール2.37m1本、ニューバランス部品セット(2.00m用)1セット
ニューバランスカバートップセット:エリート工事用セットプレーンホワイト2.00m2セット、天井付ダブルブラケット3コ、ニューバランスレール2.37m1本、バランス取付金具3コ、カバートップ1枚、カバートップキャップ1組、カバートップ固定クリップ3コ

OPTION カバートップセット



光漏れを抑え、
省エネ効果を高めます。
※完全遮光の効果はありません。

部品セット

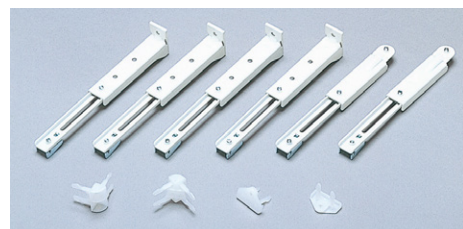

特長

面ファスナーとの組み合わせで手軽にスタイルバランスを演出できるレールです。

ニューデラック、エリート、ウィンピアなど一般レールと組み合わせができます。

■直角コーナータイプ

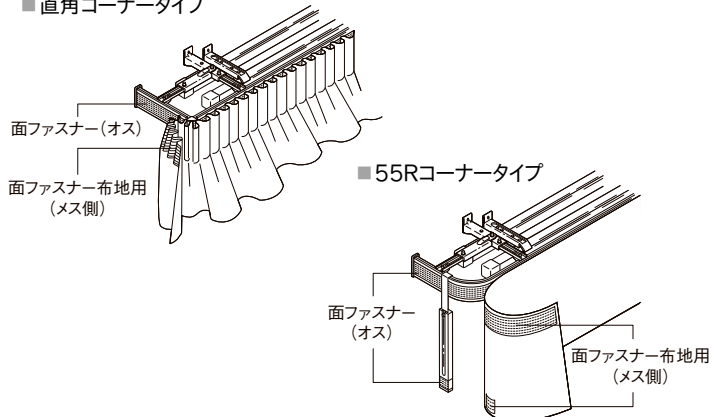

ニューバランスセット図

直角コーナー仕様の場合

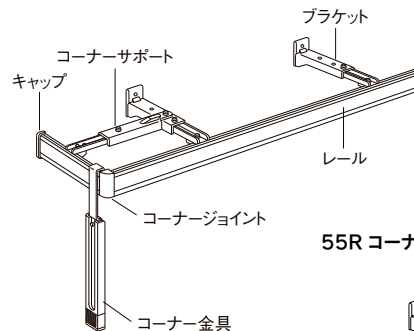

55Rコーナー仕様の場合

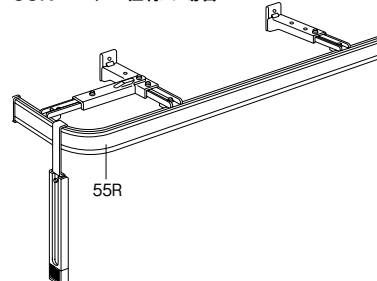

加工・取付方法 (単位: mm)

直角コーナータイプ ニューバランスレール(別売)を正面部レール1本、側面部レール2本に切断します。

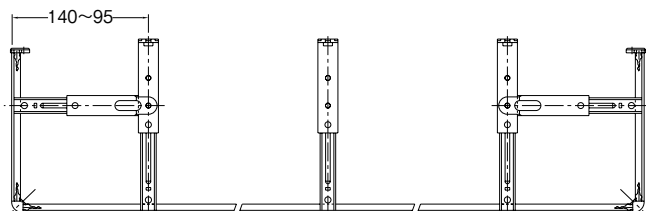

基本取付図

①ダブル付レールとの組み合わせ(ニューバランスブラケットを一番伸ばした場合)

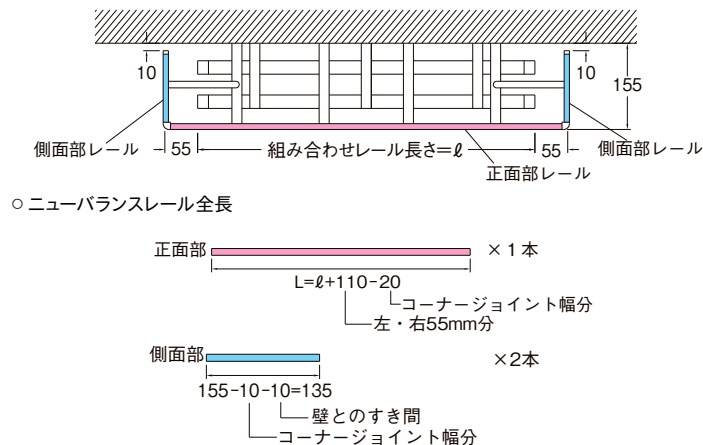

②シングル付レールとの組み合わせ(ニューバランスブラケットを一番縮めた場合)

- ニューバランスレール全長
正面部レール ……ダブル付レールとの組み合わせと一緒に × 1 本
- 側面部レール ……(105 - 10 - 10) = 85 × 2 本

55Rコーナータイプ

(バンダーは55Rをご使用ください。)

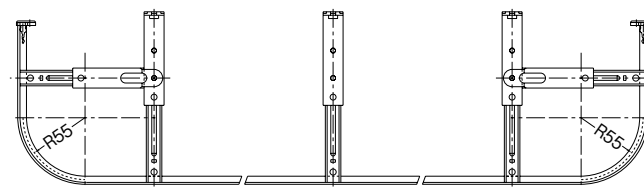

基本取付図

①ダブル付レールとの組み合わせ(ニューバランスブラケットを一番伸ばして使用した場合)

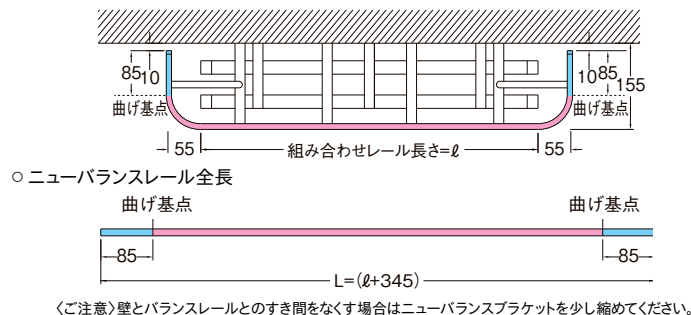

②シングル付レールとの組み合わせ(ニューバランスブラケットを一番縮めて使用した場合)

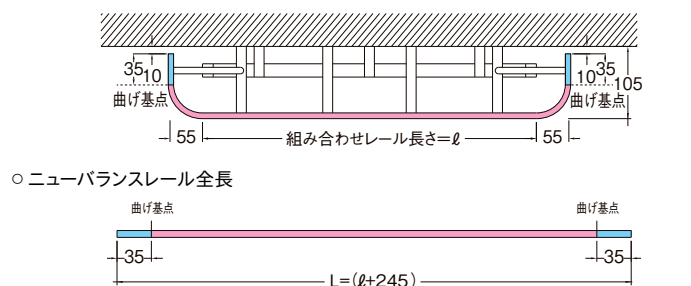

ニューバランスレールと壁のすき間が気になる場合はブラケットの出幅寸法を調整してください。

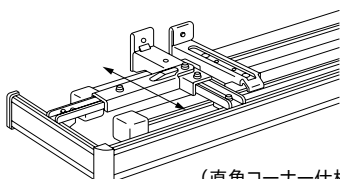

(直角コーナー仕様の場合)

重量のあるバランスを取付けて、バランスの両端が垂れ下がる場合は、キャップと壁のすき間をなくして(ブラケットの出幅調整)キャップを壁に固定することができます。

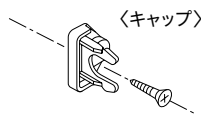

〈キャップ〉

55Rコーナーのカーブは、ニューバランス用バンダーをお使いください。

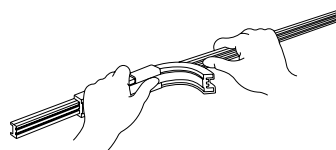

ウインドウ
シエルフ
グラビエンス
ファセット
ノイボックス
ニュー
バランス

ニューバランス

価格

ニューバランス 部品セット

箱詰数量/1セット 単位:円(税別)

サイズ	2.00m用		3.00m用	
	JANコード	価格	JANコード	価格
ニューバランス部品セット	372525	5,300	372532	6,700

セット内容
 ブラケット2.00m用=4コ・3.00m用=6コ、コーナーサポート2コ、キャップ2コ、コーナージョイント2コ
 ※ニューバランスは部品セットとレールをセットでお買い求めください。

ニューバランス レール

箱詰数量/10本(別製作レール除く) 単位:円(税別)

サイズ	レール				別製作レール m当たり 価格
	2.37m		3.37m		
カラー	JANコード	価格	JANコード	価格	
ウォームホワイト	359595	6,290	359601	8,930	3,760

※面ファスナー(オス)付
 ※別製作レールの長さは最小0.50m、最大5.0mとなります。4mを超える場合は、ご注文時に輸送方法についてご確認ください。

ニューバランス 部品

商品名	カラー	JANコード	単価	箱詰数量	箱詰価格
ブラケット	ウォームホワイト	372549	720	20コ	14,400
コーナーサポート	ウォームホワイト	372556	680	20コ	13,600
コーナー金具	ウォームホワイト	399508	820	10コ	8,200
ワンタッチ天井付 シングルブラケット (50コ入)	ウォームホワイト	446134	210	1箱	10,500
ワンタッチ天井付 シングルブラケット (1コ入)	ウォームホワイト	532219	260	1コ	260
天井付 シングルブラケット (50コ入)	共通	445717	90	1箱	4,500
天井付 シングルブラケット (1コ入)	共通	532226	100	1コ	100

単位:円(税別)

商品名	カラー	JANコード	単価	箱詰数量	箱詰価格
キャップ	共通	372563	190	20コ	3,800
コーナージョイント	共通	372570	190	20コ	3,800
面ファスナー布地用(メス側) (テープ幅:20mm) (素材:ナイロン100%)	—	340081	420	1反 (25m)	10,500
ジョイント(20コ入) ※3.37m以上の場合に ご使用ください。	—	445755	130	1箱	2,600
ジョイント(1コ入) ※3.37m以上の場合に ご使用ください。	—	532318	150	1コ	150
ニューバランス カーブバンダー55R	—	127385	4,000	1台	4,000
ニューバランス カーブバンダー110R	—	127392	4,000	1台	4,000

製品と仕上げ

部品名	素材	仕上げ
ニューバランスレール 部品	アルミニウム合金 押出形材	アルマイトウォームホワイト

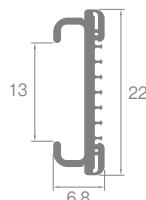

レール断面図(単位:mm)

取付寸法図(単位:mm)

●天井付

天井付シングル
ブラケット付
(ブラケット幅=22mm)

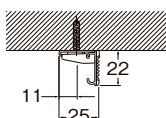

●正面付(カーテンレールとの組み合わせ)

ニューデラック
シングルブラケット付

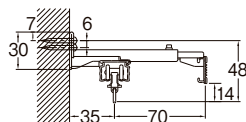

ネクステイ
シングルブラケット付

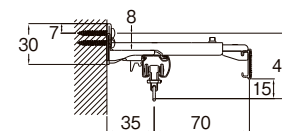

エリート
シングルブラケット付

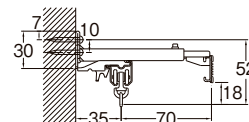

ワンタッチ天井付シングル
ブラケット付
(ブラケット幅=27mm)

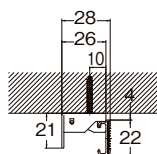

ニューデラック
ダブルブラケット付

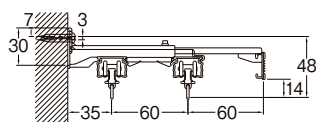

ネクステイ
ダブルブラケット付

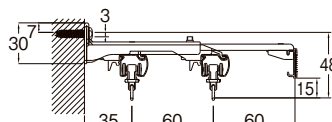

エリート
ダブルブラケット付

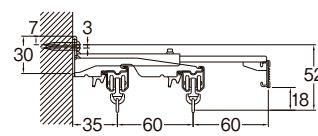

ニューバランスレールのブラケットは組み合わせるレールの上に乗せるようにして壁面にビスで取付けてください。

2.73m以上のカーテンレール類(ピクチャーレール含む)・別製作カーブレールにつきましては、特別配送費がかかります。

OPTION ニューバランスカバートップセット

カバートップセットなら光漏れを抑え、省エネ効果を高めます。

対応製品:ネクスティ・エリート天井付ダブルブラケット

※マルチブロックの取付はできません。
※エリート天井付ダブルブラケットIIは使用できません。



ニューバランスカバートップセット図

※セット内容にカーテンレールは含まれていません。カーテンレール・ブラケットは別途手配してください。

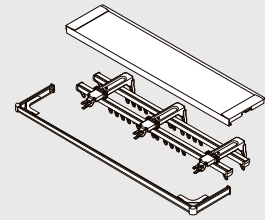

バランスタイプと機能をもつカバートップセット

■ 窓枠の外側に製品を取り付ける場合

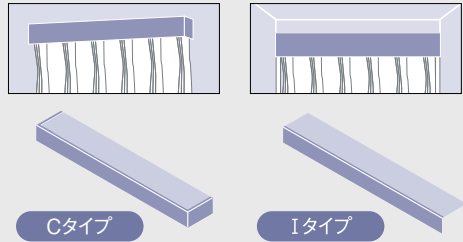

■ 窓の片方が壁の場合

窓の右側が壁の場合

窓の左側が壁の場合

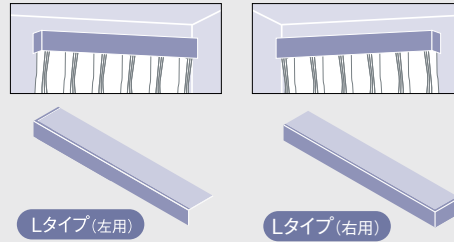

Cタイプ

Iタイプ

Lタイプ(左用)

Lタイプ(右用)

面ファスナーの位置

カバートップの厚みがあるため、バランス上部から17mm下げた位置に面ファスナーを縫製してください。

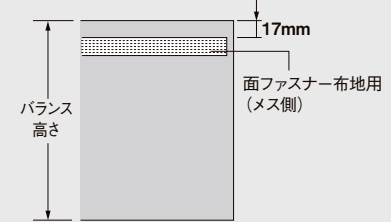

仕様・構造

製品幅(L2)を10mm単位でご指定ください。(L1、L3=155mm) ※タイプ指定のない場合、Cタイプで仕上がります。

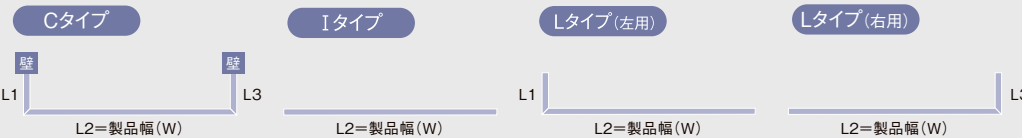

価格

ニューバランスカバートップセット(受注生産品) 単位:円(税別)

製品幅(mm)	350~1,030	1,040~1,530	1,540~2,030	2,040~2,430	2,440~3,030
ニューバランスカバートップセット	13,200	15,400	18,500	22,400	26,200

セット内容 ニューバランスレール、バランス取付金具、カバートップ、カバートップキャップ、カバートップ固定クリップ
※必要に応じて取付金具数を追加することができます。発注時にご指定ください。(1,780円/コ)
※カーテンレールをジョイント工事用セットと組み合わせる場合、ジョイント位置にバランス取付金具とブラケットを追加してください。
※製品幅2,440mm以上の場合、カバートップはジョイント仕様となり、カバートップ用ジョイントシールが付属します。

部品名と材質

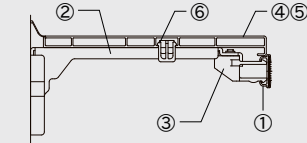

部品名	材質
①ニューバランスレール	アルミニウム合金押出形材
②バランス取付金具	鋼板プレス成形品
③取付金具樹脂爪	樹脂成形品
④カバートップ	塩化ビニル樹脂
⑤カバートップキャップ	硬質ポリエチレン
⑥カバートップ固定クリップ	アセタール樹脂

バランス取付金具 付属数量

製品幅(mm)	取付金具数
350~1,130	2個
1,131~2,030	3個
2,031~2,930	4個
2,931~3,030	5個

ご注文方法

- 1 製品名をご記入ください。 例)ニューバランスカバートップセット
- 2 バランスタイプを下記よりご指定ください。 例)Lタイプ(左用)
・Cタイプ・Iタイプ・Lタイプ(左用)・Lタイプ(右用)
※ご指定のない場合はCタイプ(標準タイプ)になります。
- 3 サイズをご指定ください。 例)製品幅(L2)=1,800mm
・L2の寸法を10mm単位でご指定ください。(L1・L3は155mmです。)
- 4 台数をご指定ください。 例)1台
- 5 別途組み合わせる機能性カーテンレールをご注文ください。
・ネクスティレール (詳細) P.318 ・エリートレール (詳細) P.334
※いずれも天井付ダブルブラケットを使用 (エリート天井付ダブルブラケットIIはご使用できません。)

取付寸法図(単位:mm) ※ドレープ、レース側ともにAフック仕様となります。

●正面図 ニューバランスカバートップセット+ネクスティ天井付ダブル

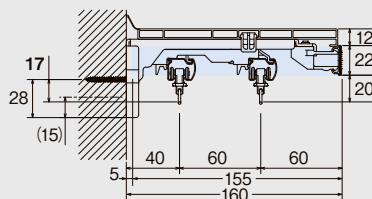

●正面図 ニューバランスカバートップセット+エリート天井付ダブル

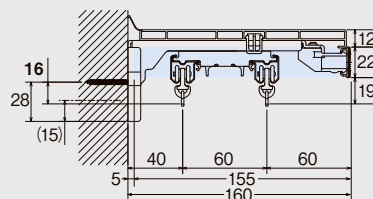

●天面図

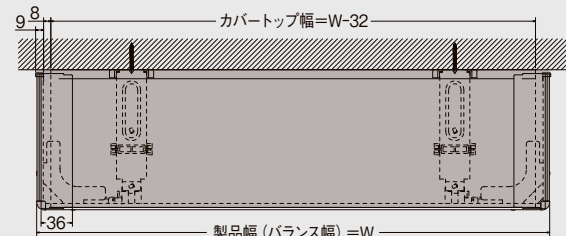

※()の寸法は窓枠上の横下地に取付ける際の取付ネジの寸法です。

2.73m以上のカーテンレール類(ピクチャーレール含む)・別製作カーブレールにつきましては、特別配送費がかかります。