

FUNCTIONAL CURTAIN RAIL



高いデザイン性と優れた機能性

おすすめ!

ネクスティ X エリート

NEXTY X ELITE



		特長・オプション		ネクスティ	エリート
省エネ・遮光	キャップストップM		リターン仕様で、光漏れを抑えるデザインキャップ	○	○
	カバートップII		サイドや壁際からの光漏れを抑え、省エネ効果を高める	○	○
	キャップ一体型リターン金具		簡単にリターン仕様ででき、光漏れを抑える金具	○	○
	リターンマグネット		リターン仕様にプラスすることで、さらに光漏れ抑制	○	○
	ノイボックス		上質な天然木の装飾でワンランク上の窓辺を実現	○	○
利便性	マルチブロック		カーテンとウインドウトリートメントを手軽にコーディネート	○	○
	中間ストップ		カーテンを好みの位置で止めて、自由にスタイリング	○	○
	カーテンストッパー		窓の開口部を広く確保して、明るいお部屋に	○	○
	SwitchBot カーテン <small>NEW</small> (エリート専用)		電源コンセントなしで、手軽にカーテンの開閉を自動化	—	○
静音	静音車式ランナー		カーテンの開閉音が減少し快適なカーテン操作	○ (標準)	○ (オプション)
意匠	Bフックも可能		吊り元の曲がる角度が少なくすっきり	—	○
	ウェーブスタイル対応		ウェーブ専用ランナーにするだけで、均一なヒダのウェーブスタイルに	○ (オプション)	—
施工	LTダブルブラケット		窓枠上の小壁が狭い場所に。さらに、光漏れも抑制	○	○
	LTエキストラシングルブラケット		窓枠上の小壁が狭い場所に。さらに、障害物を避けるコンパクトな出幅	○	○
	NTダブルブラケット		取付け場所の下地の高さが足りない時に	○	○
	エキストラダブルブラケット		窓枠やカーテンとの干渉を抑えて、きれいな納まりに	○	○
	天井付ダブルブラケット・ダブルブラケットII		枠内への取付けも簡単	○	○
	天井直付		窓枠内にもブラケット不要の直付けが可能	○	—

インテリアに溶け込む豊富なカラーラインナップ。

インテリアテイスト

ライフスタイルやお気に入りのインテリアイメージから、空間全体のカラーコンセプトを決めましょう。ネクスティ・エリートは、さまざまなインテリアテイストにマッチするカラーをラインナップしています。



建材・家具カラー

インテリアのベースとなるのは、空間を大きく占める床やドアなどの建具。お部屋の床や建具のトーンに合わせてカーテンレールもコーディネートしましょう。もちろん、家具や壁紙、アクセント部材などインテリアの要素とコーディネートしても。

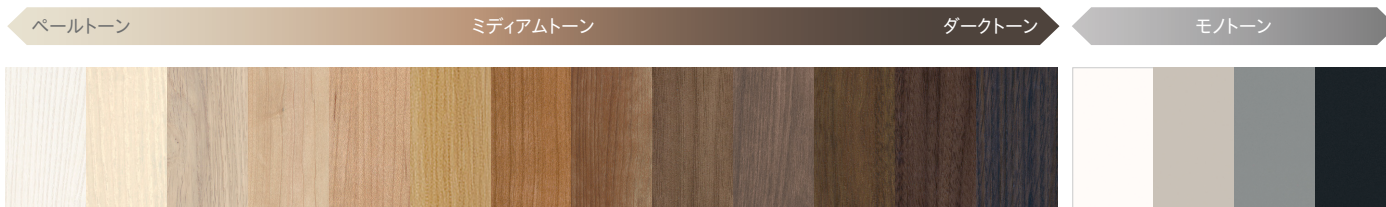

カーテンレールカラー

ネクスティのラインナップにシンプルな空間にマッチするグレー色が加わりました。インテリアテイストや家具・建材カラーと、カーテンレールのトーンを合わせたり、アクセントにしたり。自由にコーディネートをお楽しみください。

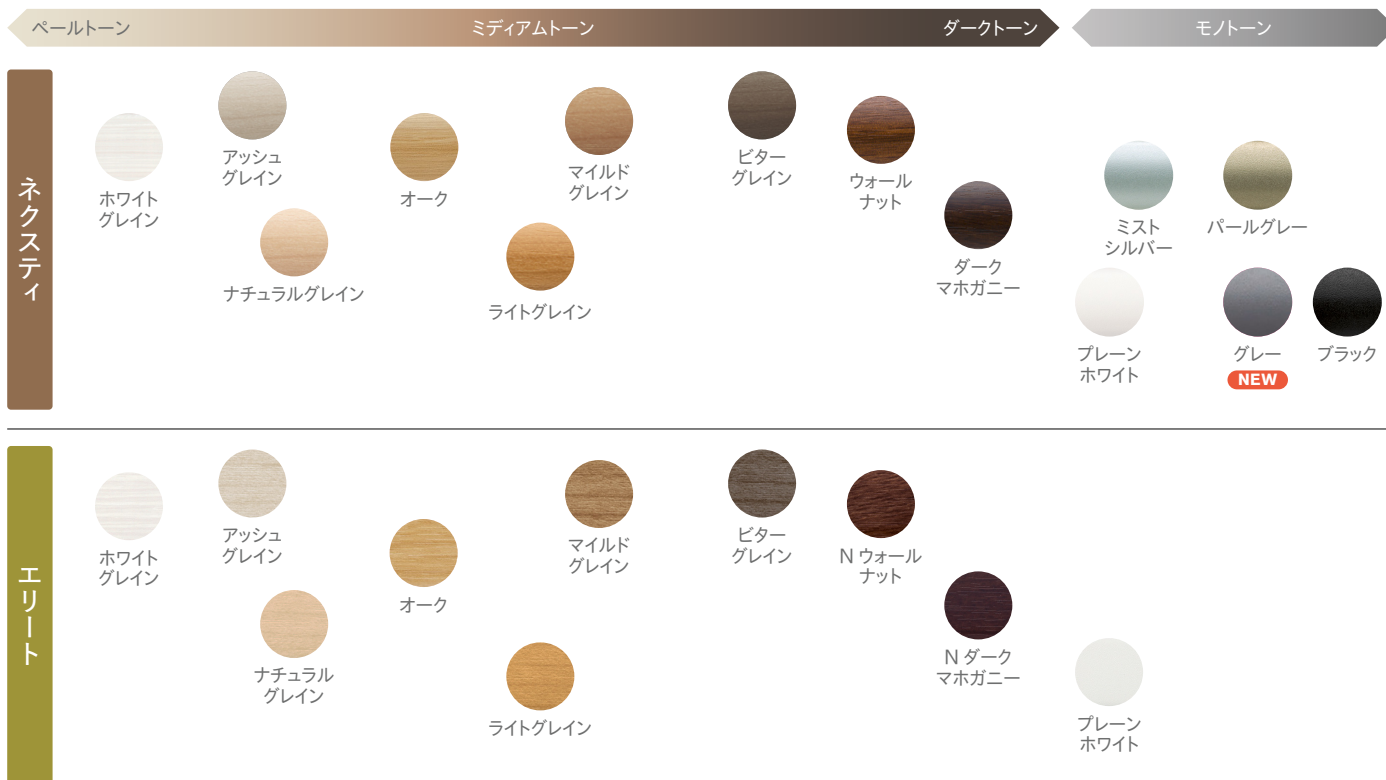

ネクスティ・エリート 特長

NEW
ネクスティ

NEW
エリート

NEW
ニューテラック

ウィンピア

C型

セルフイ

セルフイ中型

リフレ

カーテリア

ミニエース
10

中型

大型

NEW
TO-40
(ビニールカーテン用)

スイート
(医療向け)

メティカ
ライト
(医療向け)

NEW
ニューリブ

点滴レール
(医療向け)

ニューテラック
紐引き
組立てセット

中型紐引き
組立てセット

セルフイ中型
コード紐引き
組立てセット

CM2000
紐引き
組立てセット

CM2000
傾斜紐引き
組立てセット

紐引き部品

ネクスティ・エリートの特長

細部まで、とことん追求。

ネクスティ

エリート

キャップストップM

省エネ

遮光

リターン仕様で、光漏れを抑えるデザイン

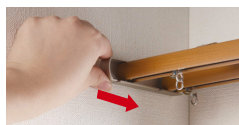

エアコンや壁面があり、キャップ取付けスペースが無い場合、キャップを正面から挿入することができます。

ノイボックス

意匠

省エネ

遮光

OPTION

意匠性・省エネ効果・遮光性が高まります。



中間ストップ

利便性

OPTION

カーテンを好みの位置で止めて、スタイリング自由。

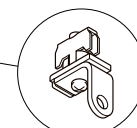

ネクスティ用

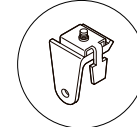

エリート用

カバートップ

施工

窓サイズ3m以上
対応可能

光漏れを抑え、省エネ効果を高める

カバートップカラー

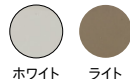

ホワイト ライト
ミディアム ダーク

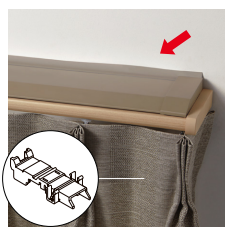

固定クリップで簡単に取付けできます。

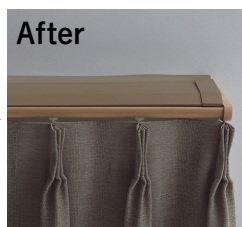

*完全遮光の効果はありません

カーテンストッパー (特許登録済)

利便性

OPTION

窓の開口部を広く確保して、明るいお部屋に



カーテンストッパーなし

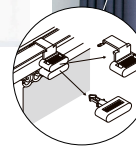

カーテンストッパーのある位置でカーテンを止めることができます。

カーテン
ストッパーあり

どんな窓にも施工が可能なブラケットラインナップ。

ネクスティ

エリート

LTダブルブラケット

施工

窓枠上の小壁が狭い場所に。
さらに、光漏れも抑制

LTエキストラシングルブラケット

施工

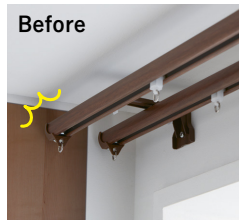
窓枠上の小壁が狭い場所に。
さらに、障害物を避けるコンパクトな出幅

天井付ダブルブラケット

施工

枠内への取付けも簡単



ネクスティ

NTダブルブラケット

施工

取付け場所の下地の高さが足りない時に

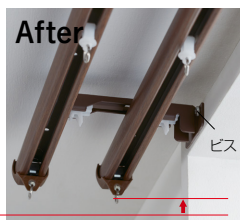
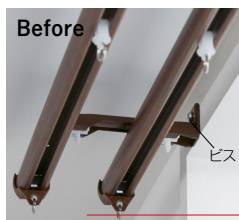

エキストラダブルブラケット

施工

窓枠やカーテンとの干渉を抑えて、きれいな納まりに



天井直付 *エリートは直付できません

ブラケット不要で取付けもスッキリ



手軽にカーテンの開け閉めを自動化。

エリート

SwitchBot カーテン (エリート専用) **NEW**

エリートなら、手引きのカーテンレールでもSwitchBot カーテン(エリート専用)を取付けすれば、手軽に自動化できます。

使い方Step

Step①



SwitchBotアプリをインストール

Step②

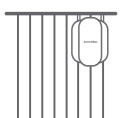

エリート(カーテンレール)に取付

Step③

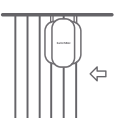

移動距離を調整して設置完了

ポイント

- 電源コンセント不要のため、手軽に設置可能です。
- スマートフォンで簡単に操作いただけます。
- 自動で開閉を行うスケジュール設定が可能です。

※SwitchBot カーテン(エリート専用)はSWITCHBOT社の商品です。
※カーブレール、ジョイント仕様での使用はできません。



取付けイメージ

オプションを追加してさらに快適!

ネクスティ

標準



ネクスティ ウォールナット
2.00m ダブル正面付

= 9,330円

1 標準 + カーテンストッパー



カーテン
ストッパー
×4コ

お好きな位置で
ピタッと止まる!

= 11,970円

標準
+2,640円

2 標準 + キャップストップM + カバートップII



光漏れを抑え、
省エネ効果
アップ!

= 16,150円
※ネクスティカバートップII
Mセットの価格

標準
+6,820円

3 標準 + カーテンストッパー + キャップストップM + カバートップII



カーテン
ストッパー
×4コ

省エネ+遮光
+利便性アップ!

= 18,790円
※ネクスティカバートップII
Mセットの価格

標準
+9,460円

4 標準 + ノイボックスカバートップセット

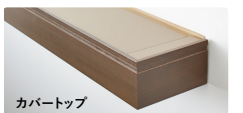

レール+
ノイボックス

意匠+省エネ
+遮光性アップ!

= 34,210円
※ネクスティ天井付ダブルを使用

標準
+24,880円

エリート

1 エリート※ + SwitchBot カーテン (エリート専用) ※プレーンホワイト2.00m ダブル正面付の場合、7,820円



手軽に自動化
暮らしを
もっと快適に!

= 52,250円
※両開きカーテンのドレープ側に
2台設置として

標準
+43,600円

ネクスティ
エリート
特長

NEW
ネクスティ

NEW
エリート

NEW
ニューテラック

ウィンビア

C型

セルフイ

セルフイ中型

リフレ

カーテリア

ミニエース
10

中型

大型

NEW
TO-40
(ビニールカーテン用)

スイート
(医療向け)

メティカ
ライト
(医療向け)

NEW
ニューリブ

点滴用レール
(医療向け)

ニューテラック
紐引き
組立てセット

中型紐引き
組立てセット

セルフイ中型
コード紐引き
組立てセット

CM2000
紐引き
組立てセット

CM2000
傾斜紐引き
組立てセット

紐引き部品

ネクスティ

静音

NEW COLOR

NEW ITEM

ウェーブ
スタイル

CJK 長期使用
対応部材
対応部品：ランナー・キャップストップ

レール カット レールカットにつきましては P.535 をご覧ください。

環境共生商品 オレフィン系樹脂 使用商品



あらゆる空間にベストフィット

デザイン性、機能性、施工性にこだわった、才色兼備なカーテンレール。

豊富なカラーラインナップとこだわりの部品展開で、さまざまなシーンに自然に溶け込みます。

参考見積例

2.00m 基準

単位：円(税別)

カラー	シングル		ダブル		Mセットダブル	
	正面付	天井直付	正面付	天井付	正面付	天井付
ブレンホワイト	4,410	3,900	9,330	9,510	10,220	10,400
ホワイトグレイ						
アッシュグレイ						
ナチュラルグレイ						
オーク						
ライトグレイ						
マイルドグレイ						
ビターグレイ						
ウォールナット						
ダークマホガニー						
グレー						
ブラック						
ミストシルバー						
パールグレー						

使用部品 シングル付：工事用セット1セット、ブラケット(1コ入)3コ(天井直付除く)
 ダブル付：工事用セット2セット、ブラケット(1コ入)3コ
 Mセット：ネクスティMセットと同じです。

レールカラー：14色



積算表をWEBで
ご確認いただけます。

レール断面図 (単位：mm)

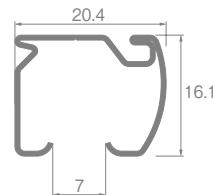

ランナー寸法図 (単位：mm)

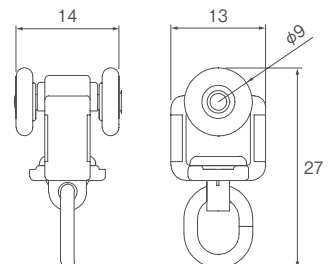

▶ネクスティ・エリートの機能一覧につきましては P.314 をご覧ください。



カーテンレール／オーク
ダイニングテーブル／柏木工（レイダイニングテーブル（トライアングル））
ダイニングチェア（2脚）／柏木工（K ウィンザーサイドチェア）
ダイニングチェア／柏木工（レイチェア）



カーテンレール／アッシュグレイン M キャップ



カーテンレール／マイルドグレイン M キャップ

ネクスティ・
エリート
特長

NEW
ネクスティ

NEW
エリート

NEW
ニューテラック

ウィンビア

C型

セルフイ

セルフイ中型

リフレ

カーテリア

ミニエース
10

中型

大型

NEW
TO-40
（ビニールカーテン用）

スイート
（医療向け）

メティカ
ライト
（医療向け）

NEW
ニューリブ

点滴用レール
（医療向け）

ニューテラック
紐引き
組立てセット

中型紐引き
組立てセット

セルフイ中型
コード紐引き
組立てセット

CM2000
紐引き
組立てセット

CM2000
傾斜紐引き
組立てセット

紐引き部品

ネクスティ

ラインナップ 豊富なカラーバリエーション!全 14 色

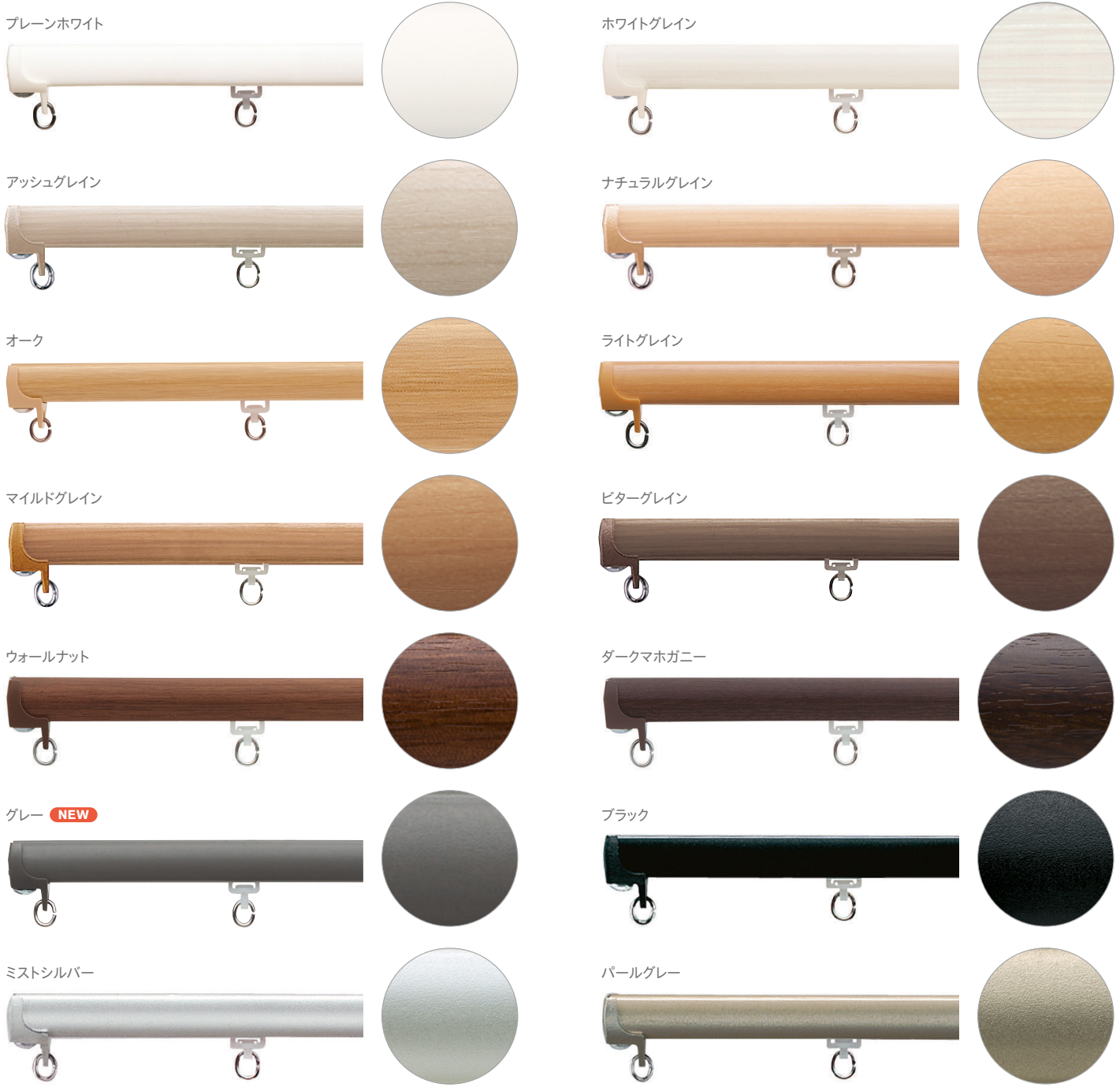

コーディネートアクセサリ

ふさかけパルト (1,060円/コ) **詳細** P.264 ※ふさかけ本体の色はパールベージュ色です。

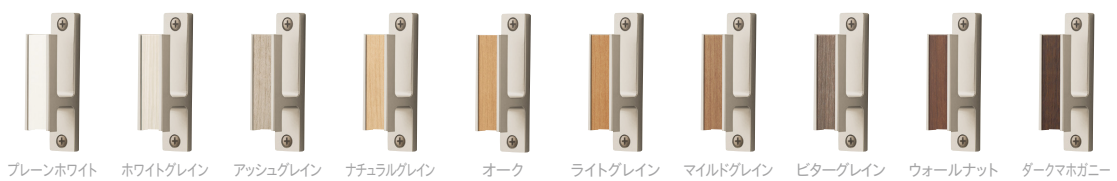

ふさかけコンフィ (710円/コ) **詳細** P.266

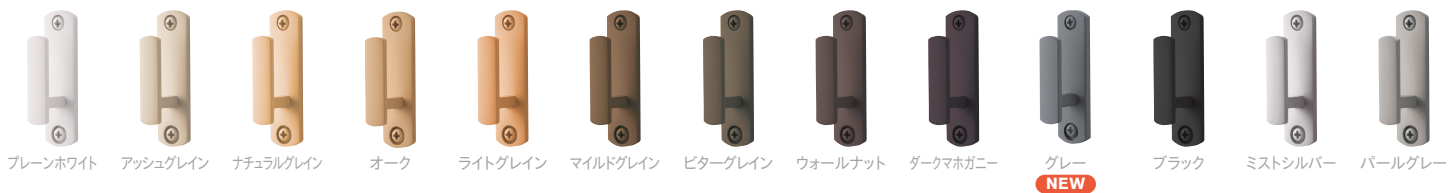

ラインナップ ※ネクステイルカラー14色のラインナップより好みの組み合わせでご使用ください。

Mセット [レールと同系色のキャップストップM]



Mセット パールベージュ



オプションを追加してさらに快適!

<p>標準</p> <p>ネクスティ プレーンホワイト 工事用セット 2.00m ダブル正面付</p> <p>= 9,330円</p>	<p>標準 + カーテンストッパー(4コ)</p> <p>好きな位置でピタッととまる!</p> <p>= 11,970円</p>	<p>標準 + キャップストップM + カバートップII</p> <p>光漏れを抑え、省エネ効果アップ!</p> <p>= 16,150円</p>
---	--	---

※ネクスティ カバートップII Mセットの価格

詳細 オプションの詳細についてはP.322・323をご覧ください。

コーディネートアクセサリ

ふさかけフォレストA (1,060円/コ) 詳細 P.263 カーテンレールとフォレストAがセットになったふさかけ付セットをご用意しています。

ホワイトグレイン アッシュグレイン ナチュラルグレイン オーク ライトグレイン マイルドグレイン ビターグレイン ウォールナット ダークマホガニー

※ネクスティプレーンホワイト、グレーには、ふさかけフォレストAホワイトグレインをご使用ください。

ネクスティカラー対応表

レール	キャップストップ	ブラケット	カバートップ	レール	キャップストップ	ブラケット	カバートップ
プレーンホワイト	プレーンホワイト	プレーンホワイト	ホワイト	ビターグレイン	ビターグレイン	ビターグレイン	ライト
ホワイトグレイン	プレーンホワイト	プレーンホワイト	ホワイト	ウォールナット	ウォールナット	ウォールナット	ダーク
アッシュグレイン	アッシュグレイン	アッシュグレイン	ライト	ダークマホガニー	ダークマホガニー	ダークマホガニー	
ナチュラルグレイン	ナチュラルグレイン	ナチュラルグレイン		グレー	グレー	グレー	グレー
オーク	オーク	オーク	ミディアム	ブラック	ブラック	ブラック	ライト
ライトグレイン	ライトグレイン	ライトグレイン		ミストシルバー	ミストシルバー	ミストシルバー	
マイルドグレイン	マイルドグレイン	マイルドグレイン		パールグレー	パールグレー	パールグレー	

ネクスティ エリート 特長

NEW ネクスティ

NEW エリート

NEW ニューテラック

ウィンピア

C型

セルフイ

セルフイ中型

リフレ

カーテリア

ミニエース 10

中型

大型

NEW TO-40 (ビニールカーテン用)

スイート (医療向け)

メティカ ライト (医療向け)

NEW ニューリブ

点滴レール (医療向け)

ニューテラック 紐引き 組立てセット

中型紐引き 組立てセット

セルフイ中型 コード紐引き 組立てセット

CM2000 紐引き 組立てセット

CM2000 傾斜紐引き 組立てセット

紐引き部品

省エネ 遮光 **カバートップⅡ** OPTION

窓サイズ3m以上
対応可能

光漏れを抑え、省エネ効果を高める

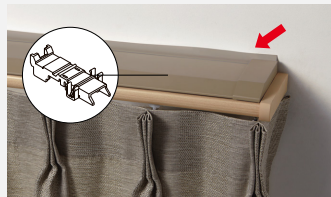

固定クリップで簡単に取付けできます。

カバートップカラー



ホワイト ライト ミディアム ダーク



※完全遮光の効果はありません

- カーテンレール上部にカバートップⅡを取付けることで、レール上部からの空気の流出を抑え、省エネ効果を高めます。すでに取付け済みのネクスティに後付けできます。
- ブラケットに固定クリップを取付け、カバートップをレールの上に乗せるだけで、簡単に取付けできます。
- カバートップキャップの位置を調整し、両サイドからの細かな光漏れを抑えます。
- リターンカーテンと組み合わせることでサイドからの光漏れを抑え、より効果を発揮します。
- カバートップⅡジョイントを使って、3.00m以上も対応することができます。
- 省エネ効果約12%アップ



カバートップはジョイントして使用することができます。

省エネ 遮光 **キャップストップM**



リターン仕様で、光漏れを抑えるデザインです。



エアコンや壁面があり、キャップ取付けスペースが無い場合、キャップを正面から挿入することができます。
※レールと壁面の間に6mm程度の隙間が必要になります。

■キャップストップMの取付方法

キャップストップMをレールの横から取付けてください。

※キャップストップMには左右がありますのでご注意ください。

〈キャップストップMを横から取付ける隙間が必要ない場合〉

- ①キャップストップM本体から金具を抜き取り外してください。
- ②金具をレールに入れてください。
- ③キャップストップM本体を正面から挿入してください。

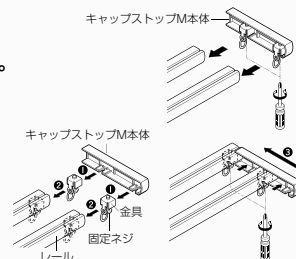

省エネ 遮光

キャップ一体型リターン金具 OPTION

簡単にリターンがとめられる

キャップに取付けると、簡単にリターンがとめられる金具です。壁に穴をあける必要がなく、カーテンボックス内のリターンにも最適です。



- ※リターン部分はヒダを取らずに縫製します。
- レース側レールのキャップから壁までの寸法を考慮し、ミミの大きさを決めてください。
- ※リターン部分はピンフックを使用しています。

省エネ 遮光

リターンマグネット OPTION

リターンカーテンにはさらに
リターンマグネットで光漏れ抑制



リターンマグネットを取付けることで、カーテンを壁面にピッタリ納めることができます。リターンカーテンの意匠性・遮蔽性が向上します。

〔詳細〕▶ P.270 リターンマグネット (1,050 円/コ) リターンマグネットⅡ (1,970 円/コ)

静音 **静音車式ランナー**

とっても静かなのはランナーが
静音仕様だから

こんなに静かなのは・・・
ランナーが違うからです。

気になるカーテンの
開閉音が減少します。

静音車式
ランナー



47dB
ネクスティ
(標準仕様)

65dB
一般の
カーテンレール
(当社従来比)

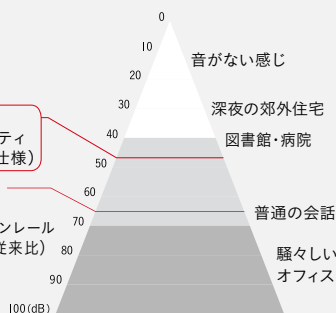

ネクスティランナーなら
快適なカーテン操作を実現

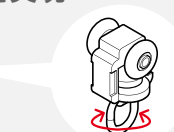

リング部分が自由に回転
するのでカーテンのヒダ
がきれいに納まります。

意匠 ウェーブスタイル対応 **OPTION** **NEW**

専用ウェーブランナーで手軽にウェーブスタイルがつけれます。

フラットカーテンと専用ウェーブランナーのネクスティを組み合わせるだけで、手軽にウェーブスタイルがつけれます。
※既存のネクスティレールのランナーのみを交換することも可能です。



利便性 マルチブロック **OPTION**

カーテンとウインドウトリートメントを手軽にTOTALコーディネート 【詳細】詳しくはP.520をご覧ください。

マルチブロックなら、カーテンレールのブラケットにウインドウトリートメントのブラケットを取付けできるので、壁に開ける穴も最小でOK。窓まわりのコーディネート幅が広がります。



マルチブロック
対応機種
ローマンシェード
フリースクリーン
アルミブラインド

■マルチブロックの取付方法



1. カーテンレールのレース側にマルチブロックを取付けます。
2. ウインドウトリートメントのブラケットを下から付属のネジで固定します。

利便性 中間ストップ **OPTION**

カーテンをお好みの位置で止めて、自由にスタイリング



中間ストップを取付ければ、1本のレールでカーテンを好みの位置に固定できます。連窓もレール1本できれいな納まり。カーテンを固定することも、マグネットランナーを使ってカーテンを開閉させることもできます。後入れなので取付けも簡単。

■中間ストップの取付方法 ■マグネットランナーとの使用方法



- カーテンレールの溝に入れ、90度まわってネジで固定します。
- マグネットランナーを吸着させる場合、プレートを外してください。

利便性 カーテンストッパー (特許登録済) **OPTION**

窓の開口部を広く確保して、明るいお部屋に

窓の開口部を広く確保できる部品「カーテンストッパー」で、生地や芯地の反発で閉まってしまふカーテンでも、いつもの操作でお好きな位置にとめられます。



カーテンストッパーなし

カーテンストッパーあり

カーテンストッパー

■カーテンストッパーの取付方法

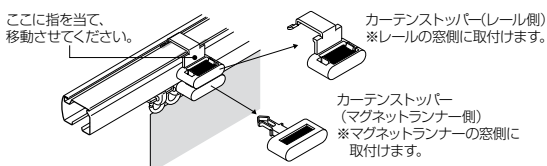

- ここに指を当て、移動させてください。
- カーテンストッパー(レール側)
※レールの窓側に取付けます。
- カーテンストッパー(マグネットランナー側)
※マグネットランナーの窓側に取付けます。

利便性 サイドマグネットランナー **OPTION**

ベランダやお庭に出やすくなる

レールの両サイドからカーテンを開閉できるマルチマグネット機能(オプション)。引き違いの窓、サッシでも人の出入りがスムーズにできます。
※別途サイドマグネットランナーをお求めください。

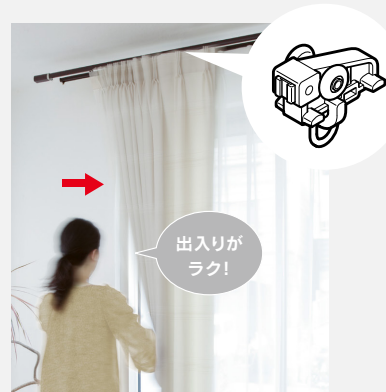

ネクスティ・エリート 特長

NEW ネクスティ

NEW エリート

NEW ニューテラック

ウィンピア

C型

セルフイ

セルフイ中型

リフレ

カーテリア

ミニエース10

中型

大型

NEW TO-40 (ビニールカーテン用)

スイート (医療向け)

メティカライト (医療向け)

NEW ニューリブ

点滴レール (医療向け)

ニューテラック 紐引き 組立てセット

中型紐引き 組立てセット

セルフイ中型 コード紐引き 組立てセット

CM2000 紐引き 組立てセット

CM2000 傾斜紐引き 組立てセット

紐引き部品

ダブルふさかけ付セット

ネクスティ ふさかけ付 Mセット (レール同色)

単位：円(税別)

		Mセット正面付						Mセット天井付					
サイズ		1.82m		2.00m		2.73m		1.82m		2.00m		2.73m	
カラー	ふさかけ フォレストA	JAN コード	価格	JAN コード	価格	JAN コード	価格	JAN コード	価格	JAN コード	価格	JAN コード	価格
プレーンホワイト	ホワイトグレイ	840628		840635		840642		840987		840994		841007	
ホワイトグレイ	ホワイトグレイ	840659		840666		840673		841014		841021		841038	
アッシュグレイ	アッシュグレイ	840680		840697		840703		841045		841052		841069	
ナチュラルグレイ	ナチュラルグレイ	840710		840727		840734		841076		841083		841090	
オーク	オーク	892641		892658		892665		892733		892740		892757	
ライトグレイ	ライトグレイ	840741	11,760	840758	12,340	840765	14,970	841106	11,940	841113	12,520	841120	15,210
マイルドグレイ	マイルドグレイ	840772		840789		840796		841137		841144		841151	
ビターグレイ	ビターグレイ	840864		840871		840888		841229		841236		841243	
ウォールナット	ウォールナット	840895		840901		840918		841250		841267		841274	
ダークマホガニー	ダークマホガニー	840925		840932		840949		841281		841298		841304	
グレー NEW	ホワイトグレイ	923901		923918		923925		923994		924007		924014	
ブラック	ホワイトグレイ	840956		840963		840970		841311		841328		841335	
セット内容		●レール2本 ●キャップストップM1組 ●キャップ一体型リターン金具N2コ ●ランナー1.82m=32コ 2.00m=36コ 2.73m=52コ ●マグネットランナー2組 ●ダブルブラケット1.82m・2.00m=3コ 2.73m=4コ ●ふさかけ2コ ●取付ネジ(ナベφ3.5×25mm)											

※ホワイトグレイのMセットMキャップはプレーンホワイト色になります。

ネクスティふさかけ付 Mセット (パールベージュ)

単位：円(税別)

		Mセット正面付						Mセット天井付					
サイズ		1.82m		2.00m		2.73m		1.82m		2.00m		2.73m	
カラー	ふさかけ フォレストA	JAN コード	価格	JAN コード	価格	JAN コード	価格	JAN コード	価格	JAN コード	価格	JAN コード	価格
プレーンホワイト	ホワイトグレイ	841342		841359		841366		841762		841779		841786	
ホワイトグレイ	ホワイトグレイ	841373		841380		841397		841793		841809		841816	
アッシュグレイ	アッシュグレイ	841403		841410		841427		841823		841830		841847	
ナチュラルグレイ	ナチュラルグレイ	841434		841441		841458		841854		841861		841878	
オーク	オーク	892825		892832		892849		892917		892924		892931	
ライトグレイ	ライトグレイ	841465	11,760	841472	12,340	841489	14,970	841885	11,940	841892	12,520	841908	15,210
マイルドグレイ	マイルドグレイ	841496		841502		841519		841915		841922		841939	
ビターグレイ	ビターグレイ	841588		841595		841601		842004		842011		842028	
ウォールナット	ウォールナット	841618		841625		841632		842035		842042		842059	
ダークマホガニー	ダークマホガニー	841649		841656		841663		842066		842073		842080	
グレー NEW	ホワイトグレイ	924083		924090		924106		924175		924182		924199	
ブラック	ホワイトグレイ	841670		841687		841694		842097		842103		842110	
ミストシルバー	ホワイトグレイ	841700		841717		841724		842127		842134		842141	
パールグレー	ホワイトグレイ	841731		841748		841755		842158		842165		842172	
セット内容		●レール2本 ●キャップストップM(パールベージュ)1組 ●キャップ一体型リターン金具N2コ ●ランナー1.82m=32コ 2.00m=36コ 2.73m=52コ ●マグネットランナー2組 ●ダブルブラケット1.82m・2.00m=3コ 2.73m=4コ ●ふさかけ2コ ●取付ネジ(ナベφ3.5×25mm)											

ネクスティ ふさかけ付 カバートップII Mセット (レール同色)

単位：円(税別)

		1.82m		2.00m		2.73m	
カラー	ふさかけ フォレストA	JAN コード	価格	JAN コード	価格	JAN コード	価格
プレーンホワイト	ホワイトグレイ	842189		842196		842202	
ホワイトグレイ	ホワイトグレイ	842219		842226		842233	
アッシュグレイ	アッシュグレイ	842240		842257		842264	
ナチュラルグレイ	ナチュラルグレイ	842271		842288		842295	
オーク	オーク	892672		892689		892696	
ライトグレイ	ライトグレイ	842301	17,170	842318	18,270	842325	22,770
マイルドグレイ	マイルドグレイ	842332		842349		842356	
ビターグレイ	ビターグレイ	842424		842431		842448	
ウォールナット	ウォールナット	842455		842462		842479	
ダークマホガニー	ダークマホガニー	842486		842493		842509	
グレー NEW	ホワイトグレイ	923932		923949		923956	
ブラック	ホワイトグレイ	842516		842523		842530	
セット内容		●レール2本 ●キャップストップM1組 ●キャップ一体型リターン金具N2コ ●ランナー1.82m=32コ 2.00m=36コ 2.73m=52コ ●マグネットランナー2組 ●ダブルブラケット1.82m・2.00m=3コ 2.73m=4コ ●カバートップII1枚 ●カバートップキャップII(左・右)1組 ●カバートップ固定クリップII1.82m・2.00m=3コ 2.73m=4コ ●ふさかけ2コ ●取付ネジ(ナベφ3.5×25mm)					

※ホワイトグレイのMセットMキャップはプレーンホワイト色になります。

※カバートップIIは、プレーンホワイト、ホワイトグレイの場合ホワイト、アッシュグレイ、ナチュラルグレイ、オーク、ビターグレイ、ミストシルバー、パールグレーの場合ライト、ウォールナット、ダークマホガニー、グレー、ブラックの場合ダーク、それ以外の場合はミディアムとなります。

ネクスティ ふさかけ付 カバートップII Mセット (パールベージュ)

単位：円(税別)

		1.82m		2.00m		2.73m	
カラー	ふさかけ フォレストA	JAN コード	価格	JAN コード	価格	JAN コード	価格
プレーンホワイト	ホワイトグレイ	842547		842554		842561	
ホワイトグレイ	ホワイトグレイ	842578		842585		842592	
アッシュグレイ	アッシュグレイ	842608		842615		842622	
ナチュラルグレイ	ナチュラルグレイ	842639		842646		842653	
オーク	オーク	892856		892863		892870	
ライトグレイ	ライトグレイ	842660	17,170	842677	18,270	842684	22,770
マイルドグレイ	マイルドグレイ	842691		842707		842714	
ビターグレイ	ビターグレイ	842783		842790		842806	
ウォールナット	ウォールナット	842813		842820		842837	
ダークマホガニー	ダークマホガニー	842844		842851		842868	
グレー NEW	ホワイトグレイ	924113		924120		924137	
ブラック	ホワイトグレイ	842875		842882		842899	
ミストシルバー	ホワイトグレイ	842905		842912		842929	
パールグレー	ホワイトグレイ	842936		842943		842950	
セット内容		●レール2本 ●キャップストップM(パールベージュ)1組 ●キャップ一体型リターン金具N2コ ●ランナー1.82m=32コ 2.00m=36コ 2.73m=52コ ●マグネットランナー2組 ●ダブルブラケット 1.82m・2.00m=3コ 2.73m=4コ ●カバートップII1枚 ●カバートップキャップII(左・右)1組 ●カバートップ固定クリップII1.82m・2.00m=3コ 2.73m=4コ ●ふさかけ2コ ●取付ネジ(ナベφ3.5×25mm)					

2.73m以上のカーテンレール類(ビクチャーレール含む)・別製作カーブレールにつきましては、特別配送費がかかります。

価格

ダブルセット

ネクスティ Mセット (レール同色)

単位：円(税別)

サイズ	Mセット正面付						Mセット天井付					
	1.82m		2.00m		2.73m		1.82m		2.00m		2.73m	
カラー	JANコード	価格	JANコード	価格	JANコード	価格	JANコード	価格	JANコード	価格	JANコード	価格
ブレンホワイト	795263		795270		795287		795539		795546		795553	
ホワイトグレイン	795294		795300		795317		795560		795577		795584	
アッシュグレイン	801605		801612		801629		801636		801643		801650	
ナチュラルグレイン	795324		795331		795348		795591		795607		795614	
オーク	892580		892597		892603		892702		892719		892726	
ライトグレイン	795355	9,640	795362	10,220	795379	12,850	795621	9,820	795638	10,400	795645	13,090
マイルドグレイン	801780		801797		801803		801810		801827		801834	
ビターグレイン	803548		803555		803562		803579		803586		803593	
ウォールナット	795447		795454		795461		795713		795720		795737	
ダークマホガニー	795478		795485		795492		795744		795751		795768	
グレー NEW	923840		923857		923864		923963		923970		923987	
ブラック	795508		795515		795522		795775		795782		795799	
セット内容	●レール2本 ●キャップストップM1組 ●キャップ一体型リターン金具N2コ ●ランナー1.82m=32コ 2.00m=36コ 2.73m=52コ ●マグネットランナー2組 ●ダブルブラケット1.82m・2.00m=3コ 2.73m=4コ ●取付ネジ(ナベφ3.5×25mm)											

※ホワイトグレインのMセットMキャップはブレンホワイト色になります。

ネクスティ Mセット (パールベージュ)

単位：円(税別)

サイズ	Mセット正面付						Mセット天井付					
	1.82m		2.00m		2.73m		1.82m		2.00m		2.73m	
カラー	JANコード	価格	JANコード	価格	JANコード	価格	JANコード	価格	JANコード	価格	JANコード	価格
ブレンホワイト	631998		632001		786704		632230		632247		786827	
ホワイトグレイン	632018		632025		786711		632254		632261		786834	
アッシュグレイン	801667		801674		801681		801698		801704		801711	
ナチュラルグレイン	632032		632049		786728		632278		632285		786841	
オーク	892764		892771		892788		892887		892894		892900	
ライトグレイン	632056	9,640	632063	10,220	786735	12,850	632292	9,820	632308	10,400	786858	13,090
マイルドグレイン	801841		801858		801865		801872		801889		801896	
ビターグレイン	803609		803616		803623		803630		803647		803654	
ウォールナット	632094		632100		786766		632339		632346		786889	
ダークマホガニー	632117		632124		786773		632353		632360		786896	
グレー NEW	924021		924038		924045		924144		924151		924168	
ブラック	632193		632209		786780		632438		632445		786902	
ミストシルバー	632131		632148		786797		632377		632384		786926	
パールグレー	632179		632186		786810		632414		632421		786957	
セット内容	●レール2本 ●キャップストップM(パールベージュ)1組 ●キャップ一体型リターン金具N2コ ●ランナー1.82m=32コ 2.00m=36コ 2.73m=52コ ●マグネットランナー2組 ●ダブルブラケット1.82m・2.00m=3コ 2.73m=4コ ●取付ネジ(ナベφ3.5×25mm)											

ネクスティ カバートップII Mセット (レール同色)

単位：円(税別)

サイズ	1.82m		2.00m		2.73m	
カラー	JANコード	価格	JANコード	価格	JANコード	価格
ブレンホワイト	807959		807966		807973	
ホワイトグレイン	807980		807997		808000	
アッシュグレイン	801728		801735		801742	
ナチュラルグレイン	808017		808024		808031	
オーク	892610		892627		892634	
ライトグレイン	808048	15,050	808055	16,150	808062	20,650
マイルドグレイン	801902		801919		801926	
ビターグレイン	803661		803678		803685	
ウォールナット	808130		808147		808154	
ダークマホガニー	808161		808178		808185	
グレー NEW	923871		923888		923895	
ブラック	808192		808208		808215	
セット内容	●レール2本 ●キャップストップM1組 ●キャップ一体型リターン金具N2コ ●ランナー1.82m=32コ 2.00m=36コ 2.73m=52コ ●マグネットランナー2組 ●ダブルブラケット1.82m・2.00m=3コ 2.73m=4コ ●カバートップII1枚 ●カバートップキャップII(左・右)1組 ●カバートップ固定クリップII1.82m・2.00m=3コ 2.73m=4コ ●取付ネジ(ナベφ3.5×25mm)					

※ホワイトグレインのMセットMキャップはブレンホワイト色になります。

※カバートップIIは、ブレンホワイト、ホワイトグレインの場合ホワイト、アッシュグレイン、ナチュラルグレイン、オーク、ビターグレイン、ミストシルバー、パールグレーの場合ライト、ウォールナット、ダークマホガニー、グレー、ラックの場合ダーク、それ以外の場合はミディアムとなります。

ネクスティ カバートップII Mセット (パールベージュ)

単位：円(税別)

サイズ	1.82m		2.00m		2.73m	
カラー	JANコード	価格	JANコード	価格	JANコード	価格
ブレンホワイト	807621		807638		807645	
ホワイトグレイン	807652		807669		807676	
アッシュグレイン	801759		801766		801773	
ナチュラルグレイン	807683		807690		807706	
オーク	892795		892801		892818	
ライトグレイン	807713	15,050	807720	16,150	807737	20,650
マイルドグレイン	801933		801940		801957	
ビターグレイン	803692		803708		803715	
ウォールナット	807805		807812		807829	
ダークマホガニー	807836		807843		807850	
グレー NEW	924052		924069		924076	
ブラック	807928		807935		807942	
ミストシルバー	807867		807874		807881	
パールグレー	807898		807904		807911	
セット内容	●レール2本 ●キャップストップM(パールベージュ)1組 ●キャップ一体型リターン金具N2コ ●ランナー1.82m=32コ 2.00m=36コ 2.73m=52コ ●マグネットランナー2組 ●ダブルブラケット1.82m・2.00m=3コ 2.73m=4コ ●カバートップII1枚 ●カバートップキャップII(左・右)1組 ●カバートップ固定クリップII1.82m・2.00m=3コ 2.73m=4コ ●取付ネジ(ナベφ3.5×25mm)					

2.73m以上のカーテンレール類(ピクチャーレール含む)・別製作カーブレールにつきましては、特別配送費がかかります。

レール カット レールカットにつきましては P.535 をご覧ください。

価格

ネクスティレール

箱詰数量/1.82m・2.00m・2.73m・3.00m=30本、4.00m=20本（カーブレール・別製作レール除く） 単位：円（税別）

サイズ カラー	レール															
	1.82m				2.00m				2.73m				3.00m			
JANコード	価格	箱詰数量	箱詰価格	JANコード	価格	箱詰数量	箱詰価格	JANコード	価格	箱詰数量	箱詰価格	JANコード	価格	箱詰数量	箱詰価格	
ブレンホワイト	630823			630830				630847				630854				
ホワイトグレイン	562582			562599				588537				588544				
アッシュグレイン	801292			801308				801315				801322				
ナチュラルグレイン	588582			588599				588605				588612				
オーク	891262			891279				891286				891293				
ライトグレイン	630885			630892				630908				630915				
マイルドグレイン	801452			801469				801476				801483				
ビターグレイン	803289	1,510	30本	45,300	803296	1,680	30本	50,400	803302	2,260	30本	67,800	803319	2,490	30本	74,700
ウォールナット	562544			562551				588643				588650				
ダークマホガニー	562568			562575				588681				588698				
グレー NEW	923581			923598				923604				923611				
ブラック	501239			501246				588728				588735				
ミストシルバー	501192			501208				588414				588421				
パールグレー	501215			501222				588490				588506				
	レール			入隅カーブレール(180R) (受注生産品)				入隅カーブレール(240R) (受注生産品)				別製作レール ※1				
	4.00m				0.40m×0.40m				0.40m×0.40m				m当たり			
	JANコード	価格	箱詰数量	箱詰価格	JANコード	価格		JANコード	価格				価格			
ブレンホワイト	630878				631004			631011								
ホワイトグレイン	588568				562629			562650								
アッシュグレイン	801346				801353			801360								
ナチュラルグレイン	588636				588766			588773								
オーク	891309				891316			891323								
ライトグレイン	630939				631028			631035								
マイルドグレイン	801506	3,300	20本	66,000	801513	2,030		801520	2,030				1,200			
ビターグレイン	803333				803340			803357								
ウォールナット	588674				562605			562636								
ダークマホガニー	588711				562612			562643								
グレー NEW	923628				923635			923642								
ブラック	588759				529196			529233								
ミストシルバー	588445				529172			529219								
パールグレー	588520				529189			529226								

※1 別製作レールの長さは最小0.5m、最大5.0mとなります。4mを超える場合は、ご注文時に輸送方法についてご確認ください。

※カーブ加工(180mmR、240mmR)1ヶ所につき1,260円加算となります。

※別注カーブレール計算方法

●カーブ加工(180mmR、240mmR)の場合：別製作レールm当たり×全長+カーブ加工費

※別注カーブレールは入隅のみ製作可能です。 ※専用のレールカッターがあります。 ※ご注文は1本より承ります。

ネクスティ カバートップII

箱詰数量/1セット 単位：円（税別）

商品名 (サイズ) カラー	カバートップII										別製作レール ※1
	1.82m用		2.00m用		2.73m用		3.00m用 (ジョイント仕様)		3.00m用		
JANコード	価格	JANコード	価格	JANコード	価格	JANコード	価格	JANコード	価格		
ホワイト	807096		807126		807157		880884		807188		
ライト	807102	5,410	807133	5,930	807164	7,800	880891	9,020	807195	8,600	3,880
ミディアム	820637		820644		820651		880907		820668		
ダーク	807119		807140		807171		880914		807201		
セット内容	●カバートップII 1.82m用=1.79m1枚 2.00m用=1.98m1枚 2.73m用=2.70m1枚 3.00m用(ジョイント仕様)=1.495m2枚(ジョイント含む) 3.00m用=3.01m1枚 ●カバートップキャップII 1組 ●カバートップ固定クリップII 1.10mまで2コ 1.11~2.70mまで3コ 2.71~2.90mまで4コ 2.91~3.00mまで5コ										

※別製作レールの発注寸法、およびカット寸法は、ネクスティレールを基準寸法としてカバートップIIを30mm短く発注もしくはカットしてください。

※ジョイントする場合、カバートップIIジョイントを別途手配してください。

※1 別製作レールの長さは最小0.5m、最大3.01mとなります。

■カーブレール価格算出方法例

【カーブ加工(180mmR、240mmR)の場合】

別製作レールm当たり × 全長 + カーブ加工費

= 1,200円 × (1.2m + 0.8m) + 1,260円

= 3,660円

※カーブレールの両端には必ず直線(200mm以上)が必要です。

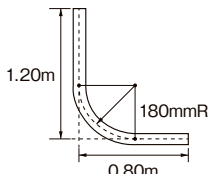

■ボックス寸法

【天井ダブル付カーブ仕様の場合】

(単位：mm)

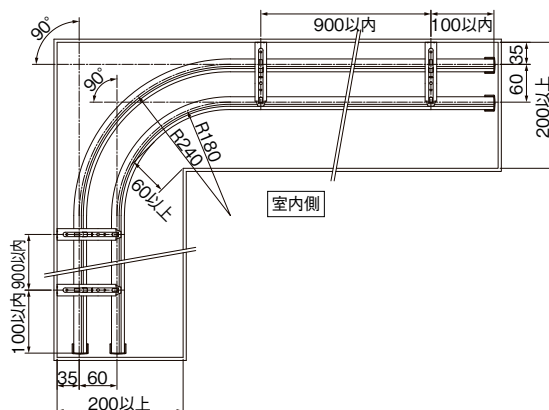

2.73m以上のカーテンレール類(ピクチャーレール含む)・別製作カーブレールにつきましては、特別配送費がかかります。

ネクスティ
エリート
特長

NEW
ネクスティ

NEW
エリート

NEW
ニューデラック

ウィンピア

C型

セルフイ

セルフイ中型

リフレ

カーテリア

ミニエース
10

中型

大型

NEW
TO-40
(ビニールカーテン用)

スイート
(医療向け)

メディカ
ライト
(医療向け)

NEW
ニューリブ

点滴レール
(医療向け)

ニューデラック
紐引き
組立てセット

中型紐引き
組立てセット

セルフイ中型
コード紐引き
組立てセット

CM2000
紐引き
組立てセット

CM2000
傾斜紐引き
組立てセット

紐引き部品

ネクスティ ウェーブスタイル レールセット (片開き) **NEW**

単位：円(税別)

レール長さ	1.82m		2.00m		2.73m	
	JANコード	価格	JANコード	価格	JANコード	価格
カラー						
ブレンホワイト	925868	6,210	925882	6,380	925905	8,470
ホワイトグレイ	925967		925981		926001	
アッシュグレイ	926063		926087		926100	
ナチュラルグレイ	926162		926186		926209	
オーク	926261		926285		926308	
ライトグレイ	926360		926384		926407	
マイルドグレイ	926469		926483		926506	
ビターグレイ	926568		926582		926605	
ウォールナット	926667		926681		926704	
ダークマホガニー	926766		926780		926803	
グレー NEW	926964		926988		927008	
ブラック	926865		926889		926902	
ミストシルバー	927060		927084		927107	
パールグレー	927169		927183		927206	
	3.00m		4.00m			
	JANコード	価格	JANコード	価格		
ブレンホワイト	925929	8,700	925943	10,890		
ホワイトグレイ	926025		926049			
アッシュグレイ	926124		926148			
ナチュラルグレイ	926223		926247			
オーク	926322		926346			
ライトグレイ	926421		926445			
マイルドグレイ	926520		926544			
ビターグレイ	926629		926643			
ウォールナット	926728		926742			
ダークマホガニー	926827		926841			
グレー NEW	927022		927046			
ブラック	926926		926940			
ミストシルバー	927121		927145			
パールグレー	927220		927244			
セット内容	●レール1本 ●キャップストップ2コ ●ウェーブランナー1.82m・2.00m=24コ 2.73m・3.00m=38コ 4.00m=50コ ●ウェーブ片マグネットランナー2コ ●ピッチキーブテープ1.82m・2.00m=2m×1本 2.73m・3.00m=3m×1本 4.00m=4m×1本 ●カーテンストッパー1コ					

※ブラケットは別途お求めください ※ウェーブスタイルでは、レールの天井直付はできません

ネクスティ ウェーブスタイル レールセット (両開き) **NEW**

単位：円(税別)

レール長さ	1.82m		2.00m		2.73m	
	JANコード	価格	JANコード	価格	JANコード	価格
カラー						
ブレンホワイト	925875	7,530	925899	7,700	925912	9,660
ホワイトグレイ	925974		925998		926018	
アッシュグレイ	926070		926094		926117	
ナチュラルグレイ	926179		926193		926216	
オーク	926278		926292		926315	
ライトグレイ	926377		926391		926414	
マイルドグレイ	926476		926490		926513	
ビターグレイ	926575		926599		926612	
ウォールナット	926674		926698		926711	
ダークマホガニー	926773		926797		926810	
グレー NEW	926971		926995		927015	
ブラック	926872		926896		926919	
ミストシルバー	927077		927091		927114	
パールグレー	927176		927190		927213	
	3.00m		4.00m			
	JANコード	価格	JANコード	価格		
ブレンホワイト	925936	9,890	925950	12,080		
ホワイトグレイ	926032		926056			
アッシュグレイ	926131		926155			
ナチュラルグレイ	926230		926254			
オーク	926339		926353			
ライトグレイ	926438		926452			
マイルドグレイ	926537		926551			
ビターグレイ	926636		926650			
ウォールナット	926735		926759			
ダークマホガニー	926834		926858			
グレー NEW	927039		927053			
ブラック	926933		926957			
ミストシルバー	927138		927152			
パールグレー	927237		927251			
セット内容	●レール1本 ●キャップストップ2コ ●ウェーブランナー1.82m・2.00m=24コ 2.73m・3.00m=36コ 4.00m=48コ ●ウェーブマグネットランナー1組 ●ウェーブ片マグネットランナー2コ ●ピッチキーブテープ 1.82m・2.00m=1m×2本 2.73m・3.00m=1.5m×2本 4.00m=2m×2本 ●カーテンストッパー2コ					

※ブラケットは別途お求めください
 ※ウェーブスタイルでは、レールの天井直付はできません

2.73m以上のカーテンレール類(ピクチャーレール含む)・別製作カーブレールにつきましては、特別配送費がかかります。

価格



レール **カット** レールカットにつきましては P.535 をご覧ください。

ネクスティ ウェーブスタイル 別注レールセット (片開き) (受注生産品) **NEW**

単位：円(税別)

カラー	レール長さ	50~100cm	101~150cm	151~200cm	201~250cm	251~300cm	301~350cm	351~400cm
ブレンホワイト / ホワイトグレイン / アッシュグレイン / ナチュラルグレイン / オーク/ライトグレイン/マイルドグレイン / ビターグレイン / ウォールナット / ダークマホガニー / グレー / ブラック / ミストシルバー / パールグレー		5,390	7,020	8,650	10,410	12,040	13,670	15,290
セット内容		●レール1本 ●ウェーブランナー必要数 ●ウェーブ片マグネットランナー2コ ●ピッチキーブテープ必要m数 ●キャップストップ2コ ●カーテンストッパー1コ						

※最小0.50m～最大4.00mまで1cm単位 ※ブラケットは別途お求めください ※ウェーブスタイルでは、天井直付はできません
※受注生産のため、納期がかかります

ネクスティ ウェーブスタイル 別注レールセット (両開き) (受注生産品) **NEW**

単位：円(税別)

カラー	レール長さ	-	100~150cm	151~200cm	201~250cm	251~300cm	301~350cm	351~400cm	401~450cm	
ブレンホワイト / ホワイトグレイン / アッシュグレイン / ナチュラルグレイン / オーク/ライトグレイン/マイルドグレイン / ビターグレイン / ウォールナット / ダークマホガニー / グレー / ブラック / ミストシルバー / パールグレー		-	8,340	9,970	11,730	13,360	14,990	16,610	19,160	
		451~500cm	501~550cm	551~600cm	601~650cm	651~700cm	701~750cm	751~800cm		
ブレンホワイト / ホワイトグレイン / アッシュグレイン / ナチュラルグレイン / オーク/ライトグレイン/マイルドグレイン / ビターグレイン / ウォールナット / ダークマホガニー / グレー / ブラック / ミストシルバー / パールグレー		20,920	22,410	24,170	25,670	27,430	28,920	30,680		
セット内容		●レール1本(4.01m~8.00mは2本) ●ウェーブランナー必要数 ●ウェーブマグネットランナー1組 ●ウェーブ片マグネットランナー2コ ●ピッチキーブテープ必要m数 ●キャップストップ2コ ●カーテンストッパー2コ ●ジョイント1コ(4.01m~8.00mのみ)								

※最小1.00m～最大8.00mまで1cm単位 ※ブラケットは別途お求めください ※ウェーブスタイルでは、天井直付はできません ※ジョイントはセンタージョイントとなります
※ジョイントの位置には必ずブラケットを取り付けてください ※4.01m以上はジョイント仕様となります ※受注生産のため、納期がかかります

別注レールセット ランナー数

片開き

単位 (cm)

セット (サイズ)	ランナー (コ)	片マグネットランナー (コ)	マグネットランナー (組)
50~56	6	2	-
57~72	8	2	-
73~88	10	2	-
89~104	12	2	-
105~120	14	2	-
121~136	16	2	-
137~152	18	2	-
153~168	20	2	-
169~184	22	2	-
185~200	24	2	-
201~216	26	2	-
217~232	28	2	-
233~248	30	2	-
249~264	32	2	-
265~280	34	2	-
281~296	36	2	-
297~312	38	2	-
313~328	40	2	-
329~344	42	2	-
345~360	44	2	-
361~376	46	2	-
377~392	48	2	-
393~400	50	2	-

両開き

単位 (cm)

セット (サイズ)	ランナー (コ)	片マグネットランナー (コ)	マグネットランナー (組)
100~112	12	2	1
113~144	16	2	1
145~176	20	2	1
177~208	24	2	1
209~240	28	2	1
241~272	32	2	1
273~304	36	2	1
305~336	40	2	1
337~368	44	2	1
369~400	48	2	1
401~432	52	2	1
433~464	56	2	1
465~496	60	2	1
497~528	64	2	1
529~560	68	2	1
561~592	72	2	1
593~624	76	2	1
625~656	80	2	1
657~688	84	2	1
689~720	88	2	1
721~752	92	2	1
753~784	96	2	1
785~800	100	2	1

※ジョイント部分をカーテン走行させることはできません。ジョイントする場合は、センタージョイントで両開きとしてください。

2.73m以上のカーテンレール類 (ピクチャーレール含む) ・別製作カーブレールにつきましては、特別配送費がかかります。

ネクスティ・エリート 特長

NEW ネクスティ

NEW エリート

NEW ニューテラック

ウィンピア

C型

セルフィ

セルフィ中型

リフレ

カーテリア

ミニエース 10

中型

大型

NEW TO-40 (ビニールカーテン用)

スイート (医療向け)

メディカ ライト (医療向け)

NEW ニューリブ

点滴用レール (医療向け)

ニューテラック 紐引き 組立てセット

中型紐引き 組立てセット

セルフィ中型 コード紐引き 組立てセット

CM2000 紐引き 組立てセット

CM2000 傾斜紐引き 組立てセット

紐引き部品



価格

ネクスティ 部品

商品名	カラー	JANコード	単価	箱詰数量	箱詰価格
ランナー (静音タイプ) (8コ連結40本入) 	—	665658	60	320コ	19,200
※受注は8個単位					
マグネットランナー 	—	501840	590	10組	5,900
片マグネットランナー 	—	501864	440	10コ	4,400
※片開きの際ご使用ください。					
サイドマグネットランナー (マルチマグネット用) 	—	758640	390	10コ	3,900

※マルチマグネット機能の際にご使用ください。
※ネクスティホワイトグレインにはブレンホワイト部品をご使用ください。

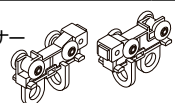
ウェブ共通 専用部品 **NEW**

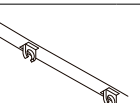
商品名	カラー	JANコード	単価	箱詰数量	箱詰価格
ウェブランナー (8個連結 30本入り)  NEW	—	924236	65	240コ	15,600
※受注は8個単位					
ウェブ マグネットランナー  NEW	—	924243	660	10組	6,600
ウェブ片マグネットランナー  NEW	—	924250	480	10コ	4,800
※片開きの際ご使用ください。					
ピッチキープテープ  NEW	—	924267	1,040	15m	15,600
※1 ※2 ※受注は箱単位					

ウェブスタイル 共通部品 **NEW**

単位:円(税別)

商品名	カラー	JANコード	数量	価格
ネクスティ レール ユニット 用	2.00m	—	924281	1セット 4,380
	3.00m 片開き	—	924298	1セット 5,900
	ウェブ部品 セット	—	924304	1セット 7,290
	2.00m	—	924311	1セット 5,700
	3.00m 両開き	—	924328	1セット 7,090
	4.00m	—	925851	1セット 8,470

●ウェブランナー 片開き 2.00m=24コ、3.00m=38コ、4.00m=50コ
両開き 2.00m=24コ、3.00m=36コ、4.00m=48コ
●ウェブ片マグネットランナー 2コ ●ウェブマグネットランナー 1組(両開きのみ)
内 ●ネクスティカーテンストッパー 片開き 1コ、両開き 2コ
容 ●ピッチキープテープ 2.00m=2m、3.00m=3m、4.00m=4m

※1 ウェブスタイルでは、レールの天井直付はできません
※2 ジョイント部分をカーテン走行させることはできません。
ジョイントする場合は、センタージョイントで両開きとしてください。

カーテンバトン **NEW**

単位:円(税別)

商品名	カラー	JANコード	数量	価格
カーテンバトン ホワイト (スチール)	450mm	927800		3,000
	700mm	927817		3,200
	900mm	927824	1本	3,500
	1,200mm	927831		3,800
	1,500mm	927848		4,100
カーテンバトン クリア(樹脂)	450mm	927855		3,300
	700mm	927862	1本	3,600
	900mm	927879		3,800
カーテンバトン グレー ロープタイプ	700mm	927886		3,900
	900mm	927893	1本	4,200

ネクスティ 部品

単位:円(税別)

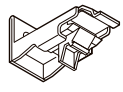
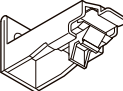
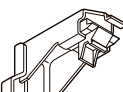
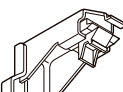
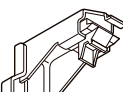
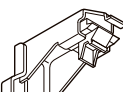
商品名	カラー	JANコード	単価	箱詰数量	箱詰価格
シングル ブラケット (30コ入) 	ブレンホワイト	631271			
	アッシュグレイン	800783			
	ナチュラルグレイン	588780			
	オーク	892023			
	ライトグレイン	631288			
	マイルドグレイン	631295			
	ビターグレイン	803432			
	ウォールナット	562933			
	ダークマホガニー	562957			
	グレー NEW	923727			
	ブラック	502021			
	ミストシルバー	502007			
パールグレー	502014				
シングル ブラケット (1コ入) 	ブレンホワイト	631424			
	アッシュグレイン	800875			
	ナチュラルグレイン	588797			
	オーク	899220			
	ライトグレイン	631431			
	マイルドグレイン	631448			
	ビターグレイン	805856			
	ウォールナット	562940			
	ダークマホガニー	562964			
	グレー NEW	927411			
	ブラック	531458			
	ミストシルバー	531434			
パールグレー	531441				
エキストラ シングル ブラケット (20コ入) 	ブレンホワイト	666587			
	アッシュグレイン	800806			
	ナチュラルグレイン	666594			
	オーク	892030			
	ライトグレイン	666600			
	マイルドグレイン	666624			
	ビターグレイン	803456			
	ウォールナット	666631			
	ダークマホガニー	666648			
	グレー NEW	923734			
	ブラック	666686			
	ミストシルバー	666655			
パールグレー	666662				
エキストラ シングル ブラケット (1コ入) 	ブレンホワイト	673233			
	アッシュグレイン	800899			
	ナチュラルグレイン	673240			
	オーク	899299			
	ライトグレイン	673257			
	マイルドグレイン	673271			
	ビターグレイン	805870			
	ウォールナット	673288			
	ダークマホガニー	673295			
	グレー NEW	927428			
	ブラック	673332			
	ミストシルバー	673301			
パールグレー	673318				
LTエキストラ シングル ブラケット (20コ入) 	ブレンホワイト	806143			
	アッシュグレイン	806150			
	ナチュラルグレイン	806167			
	オーク	892047			
	ライトグレイン	806174			
	マイルドグレイン	806181			
	ビターグレイン	803470			
	ウォールナット	806198			
	ダークマホガニー	806204			
	グレー NEW	923741			
	ブラック	806211			
	ミストシルバー	806228			
パールグレー	806235				
LTエキストラ シングル ブラケット (1コ入) 	ブレンホワイト	806259			
	アッシュグレイン	806266			
	ナチュラルグレイン	806273			
	オーク	899435			
	ライトグレイン	806280			
	マイルドグレイン	806297			
	ビターグレイン	805894			
	ウォールナット	806303			
	ダークマホガニー	806310			
	グレー NEW	927459			
	ブラック	806327			
	ミストシルバー	806334			
パールグレー	806341				

ネクスティ

価格

ネクスティ 部品

単位：円(税別)

商品名	カラー	JANコード	単価	箱詰数量	箱詰価格
ダブル ブラケット (20コ入)	ブレンホワイト	631301	440	20コ	8,800
	アッシュグレイ	800790			
	ナチュラルグレイ	588803			
	オーク	892054			
	ライトグレイ	631318			
	マイルドグレイ	631325			
	ビターグレイ	803449			
	ウォールナット	562971			
	ダークマホガニー	562995			
	グレー NEW	923758			
	ブラック	502106			
	ミストシルバー	502083			
パールグレー	502090				
ダブル ブラケット (1コ入)	ブレンホワイト	631455	510	1コ	510
	アッシュグレイ	800882			
	ナチュラルグレイ	588810			
	オーク	899282			
	ライトグレイ	631462			
	マイルドグレイ	631479			
	ビターグレイ	805863			
	ウォールナット	562988			
	ダークマホガニー	563008			
	グレー NEW	927466			
	ブラック	531496			
	ミストシルバー	531472			
パールグレー	531489				
エキストラ ダブル ブラケット (20コ入)	ブレンホワイト	786599	730	20コ	14,600
	アッシュグレイ	800813			
	ナチュラルグレイ	786605			
	オーク	892061			
	ライトグレイ	786612			
	マイルドグレイ	786636			
	ビターグレイ	803463			
	ウォールナット	786643			
	ダークマホガニー	786650			
	グレー NEW	923765			
	ブラック	786667			
	ミストシルバー	786674			
パールグレー	786698				
エキストラ ダブル ブラケット (1コ入)	ブレンホワイト	787886	900	1コ	900
	アッシュグレイ	800905			
	ナチュラルグレイ	787893			
	オーク	899428			
	ライトグレイ	787909			
	マイルドグレイ	787923			
	ビターグレイ	805887			
	ウォールナット	787930			
	ダークマホガニー	787947			
	グレー NEW	927435			
	ブラック	787954			
	ミストシルバー	787961			
パールグレー	787985				
LTダブル ブラケット (20コ入)	ブレンホワイト	786483	440	20コ	8,800
	アッシュグレイ	800820			
	ナチュラルグレイ	786490			
	オーク	892078			
	ライトグレイ	786506			
	マイルドグレイ	786520			
	ビターグレイ	803487			
	ウォールナット	786537			
	ダークマホガニー	786544			
	グレー NEW	923772			
	ブラック	786551			
	ミストシルバー	786568			
パールグレー	786582				
LTダブル ブラケット (1コ入)	ブレンホワイト	787770	510	1コ	510
	アッシュグレイ	800912			
	ナチュラルグレイ	787787			
	オーク	899275			
	ライトグレイ	787794			
	マイルドグレイ	787817			
	ビターグレイ	805900			
	ウォールナット	787824			
	ダークマホガニー	787831			
	グレー NEW	927442			
	ブラック	787848			
	ミストシルバー	787855			
パールグレー	787879				

商品名	カラー	JANコード	単価	箱詰数量	箱詰価格
NTダブル ブラケット (20コ入)	ブレンホワイト	806365	490	20コ	9,800
	アッシュグレイ	806372			
	ナチュラルグレイ	806389			
	オーク	892085			
	ライトグレイ	806396			
	マイルドグレイ	806464			
	ビターグレイ	803494			
	ウォールナット	806471			
	ダークマホガニー	806488			
	グレー NEW	923789			
	ブラック	806495			
	ミストシルバー	806501			
パールグレー	806518				
NTダブル ブラケット (1コ入)	ブレンホワイト	806402	590	1コ	590
	アッシュグレイ	806419			
	ナチュラルグレイ	806426			
	オーク	899398			
	ライトグレイ	806433			
	マイルドグレイ	806525			
	ビターグレイ	805917			
	ウォールナット	806532			
	ダークマホガニー	806549			
	グレー NEW	927480			
	ブラック	806556			
	ミストシルバー	806563			
パールグレー	806570				
天井付 シングルブラケット (30コ入)	ブレンホワイト	631332	210	30コ	6,300
	アッシュグレイ	800837			
	ナチュラルグレイ	588841			
	オーク	892092			
	ライトグレイ	631349			
	マイルドグレイ	631356			
	ビターグレイ	803500			
	ウォールナット	588858			
	ダークマホガニー	588865			
	グレー NEW	923796			
	ブラック	588872			
	ミストシルバー	588827			
パールグレー	545448				
天井付 シングルブラケット (1コ入)	ブレンホワイト	631486	240	1コ	240
	アッシュグレイ	800929			
	ナチュラルグレイ	588902			
	オーク	899251			
	ライトグレイ	631493			
	マイルドグレイ	631509			
	ビターグレイ	805924			
	ウォールナット	588919			
	ダークマホガニー	588926			
	グレー NEW	927497			
	ブラック	588933			
	ミストシルバー	588889			
パールグレー	549118				
天井付 ダブル ブラケット (20コ入)	ブレンホワイト	631363	470	20コ	9,400
	アッシュグレイ	800844			
	ナチュラルグレイ	588964			
	オーク	892108			
	ライトグレイ	631370			
	マイルドグレイ	631387			
	ビターグレイ	803517			
	ウォールナット	588971			
	ダークマホガニー	588988			
	グレー NEW	923802			
	ブラック	588995			
	ミストシルバー	588940			
パールグレー	545462				
天井付 ダブル ブラケット (1コ入)	ブレンホワイト	631516	570	1コ	570
	アッシュグレイ	800936			
	ナチュラルグレイ	589022			
	オーク	899381			
	ライトグレイ	631523			
	マイルドグレイ	631530			
	ビターグレイ	805931			
	ウォールナット	589039			
	ダークマホガニー	589046			
	グレー NEW	927473			
	ブラック	589053			
	ミストシルバー	589008			
パールグレー	549132				

※ネクスティホワイトグレイにはブレンホワイト部品をご使用ください。

ネクスティ・
エリート
特長

NEW
ネクスティ

NEW
エリート

NEW
ニューテラック

ウィンピア

C型

セルフィ

セルフィ中型

リフレ

カーテリア

ミニエース
10

中型

大型

NEW
TO-40
(ビニールカーテン用)

スイート
(医療向け)

メディカ
ライト
(医療向け)

NEW
ニューリブ

点滴レール
(医療向け)

ニューテラック
紐引き
組立てセット

中型紐引き
組立てセット

セルフィ中型
コード紐引き
組立てセット

CM2000
紐引き
組立てセット

CM2000
傾斜紐引き
組立てセット

紐引き部品

価格

ネクスティ 部品

単位：円(税別)





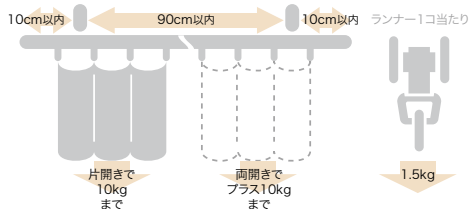

商品名	カラー	JANコード	単価	箱詰数量	箱詰価格
内窓ブラケットスペーサー (1コ入) 	共通	786452	300	1コ	300
キャップストップ 	ブレンホワイト	631394	100	40コ	4,000
	アッシュグレイ	800851			
	ナチュラルグレイ	589060			
	オーク	892115			
	ライトグレイ	631400			
	マイルドグレイ	631417			
	ビターグレイ	803524			
	ウォールナット	563015			
	ダークマホガニー	563022			
	グレー NEW	923826			
	ブラック	501949			
	ミストシルバー	501925			
	パールグレー	501932			
キャップストップM (ダブル) 	ブレンホワイト	795188	1,290	1組 (2コ入)	1,290
	アッシュグレイ	800868			
	ナチュラルグレイ	795195			
	オーク	892122			
	ライトグレイ	795201			
	マイルドグレイ	795225			
	ビターグレイ	803531			
	ウォールナット	795232			
	ダークマホガニー	795249			
	グレー NEW	923833			
	ブラック	795256			
パールベージュ	630816				
中間ストップ 	—	806587	250	20コ	5,000
キャップ一体型 リターン金具 (1コ入) 使い方はP.525をご覧ください。 	共通	786919	130	1コ	130

ブラケット取付間隔とカーテン許容荷重

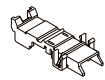
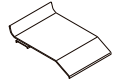

製品と仕上げ

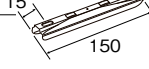
部品名	素材	仕上げ
レール	オレフィン系樹脂被覆金属板	ブレンホワイト/ホワイトグレイ(キャップ除く)/アッシュグレイ/ナチュラルグレイ/オーク/ライトグレイ/マイルドグレイ/ビターグレイ/ウォールナット/ダークマホガニー/グレー/ブラック/ミストシルバー/パールグレー
キャップ 本体	ナイロン	ブレンホワイト/アッシュグレイ/ナチュラルグレイ/オーク/ライトグレイ/マイルドグレイ/ビターグレイ/ウォールナット/ダークマホガニー/グレー/ブラック/パールベージュ
キャップストップM 本体	ABS樹脂	ブレンホワイト/アッシュグレイ/ナチュラルグレイ/オーク/ライトグレイ/マイルドグレイ/ビターグレイ/ウォールナット/ダークマホガニー/グレー/ブラック/パールベージュ
ブラケット 本体	スチール	ブレンホワイト/アッシュグレイ/ナチュラルグレイ/オーク/ライトグレイ/マイルドグレイ/ビターグレイ/ウォールナット/ダークマホガニー/グレー/ブラック/ミストシルバー/パールグレー
ブラケット ツメ	アセタール樹脂	—
ランナー プレート	硬質ポリエチレン	—
ランナー ホイール	ポリエステルエラストマー	—
ランナー ダエンリング	ステンレス	—
カバートップII	本体	ポリスチレン樹脂
	キャップ	硬質ポリエチレン
	ジョイント	硬質ポリエチレン
	固定クリップ	アセタール樹脂

商品名	カラー	JANコード	単価	箱詰数量	箱詰価格	
カバートップキャップII 	ホワイト	807300	610	1組 (2コ入)	610	
	ライト	807317				
	※レガートプリモ・レガートスクエア・レガートグランと共通です。ネクスティにご使用の場合、付属のウイングを外してご使用ください。	ミディアム				820682
	ダーク	807324				
カバートップ 固定クリップII 	—	820699	250	1コ	250	
カバートップIIジョイント 	ホワイト	844404	430	1コ	430	
	ライト	844411				
	ミディアム	844428				
	ダーク	844435				
マルチブロック (20コ入) 	—	806594	280	20コ	5,600	
マルチブロック (1コ入) 	—	806617	310	1コ	310	
ジョイント (5コ入) 	—	502120	310	5コ	1,550	
ジョイント (1コ入) 	—	531502	370	1コ	370	
ジョイントカバー (1コ入) 	ブレンホワイト	921440	550	1コ	550	
	ホワイトグレイ	921457				
	アッシュグレイ	921464				
	ナチュラルグレイ	921471				
	オーク	921563				
	ライトグレイ	921488				
	マイルドグレイ	921495				
	ビターグレイ	921501				
	ウォールナット	921518				
	ダークマホガニー	921525				
	グレー NEW	923819				
	ブラック	921532				
	ミストシルバー	921549				
パールグレー	921556					
カーテン ストッパー 	—	529158	660	20コ	13,200	
ネクスティ用カッター	—	502250	39,400	1台	39,400	

※ネクスティホワイトグレイにはブレンホワイト部品をご使用ください。

ネクスティ

取付寸法図／キャップ寸法図 (単位：mm)

●天井付

天井直付

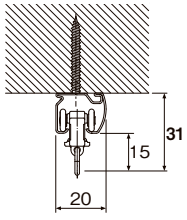

※ウェーブスタイルには対応できません

天井付シングルブラケット付
(ブラケット幅=27mm)

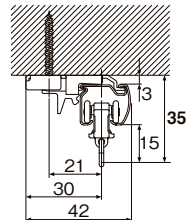

天井付ダブルブラケット付
(ブラケット幅=19mm)

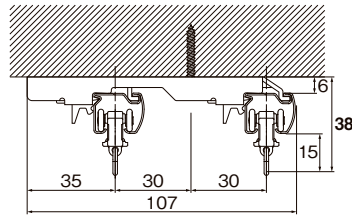

●天井付(ウェーブスタイルの場合)

天井付シングルブラケット付(ダブルの場合)
(ブラケット幅=27mm)

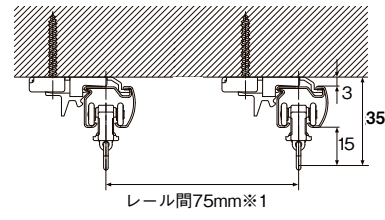

※1 カーテンのボリュームに応じて調整してください。

●カーテンストッパー

天面図

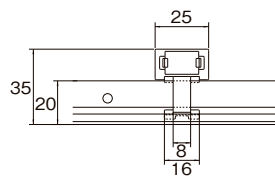
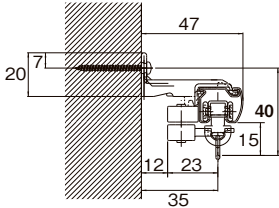

●正面付

シングルブラケット付
(ブラケット幅=18mm)

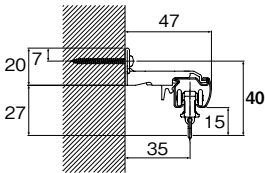

エキストラシングルブラケット付
(ブラケット幅=18mm)

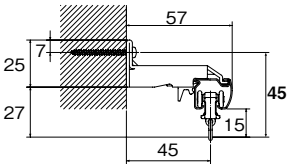

LTエキストラシングルブラケット付
(ブラケット幅=35mm)

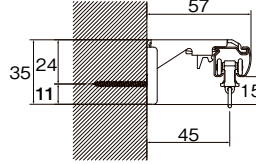

ダブルブラケット付
(ブラケット幅=18mm)

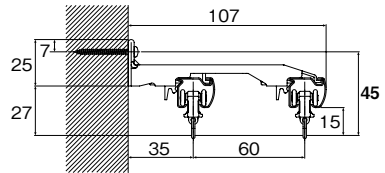

LTダブルブラケット付
(ブラケット幅=35mm)

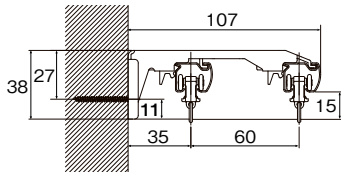

NTダブルブラケット付
(ブラケット幅=44mm)

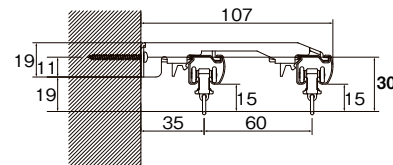

エキストラダブルブラケット付
(ブラケット幅=18mm)

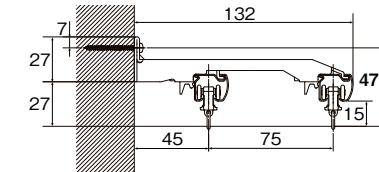

●キャップストップ

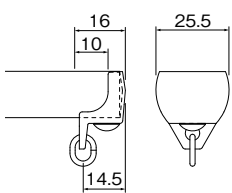

●キャップストップ M

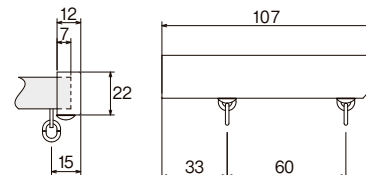
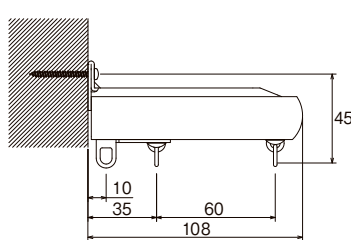

●中間ストップ

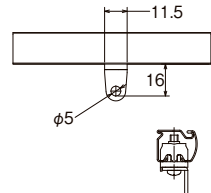

カバートップIIセット平面図

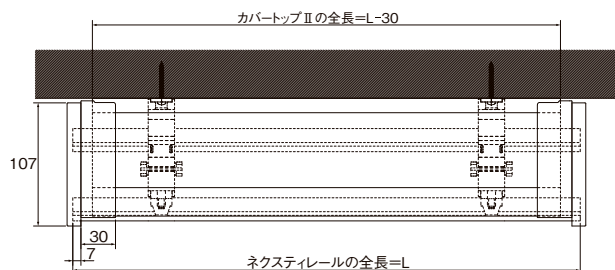

※カバートップIIをジョイントして使用する場合、カット寸法=(L÷2)-20mm

カバートップIIセット側面図

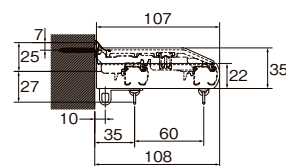

カバートップII本体側面図

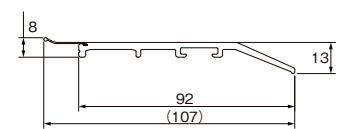

※カバートップIIセットを天井近くに取付ける場合、ブラケットの上部を30mm以上あげてください。

マルチブロックを使用する場合の取付寸法図はP.520のレガートプリモを参考にして頂くか、右記QRコードを読み取ってください。



ネクスティ・エリート 特長

NEW ネクスティ

NEW エリート

NEW ニューテラック

ウィンピア

C型

セルフイ

セルフイ中型

リフレ

カーテリア

ミニエース10

中型

大型

NEW TO-40 (ビニールカーテン用)

スイート (医療向け)

メティカライト (医療向け)

NEW ニューリブ

点滴用レール (医療向け)

ニューテラック 紐引き 組立てセット

中型紐引き 組立てセット

セルフイ中型 コード紐引き 組立てセット

CM2000 紐引き 組立てセット

CM2000 傾斜紐引き 組立てセット

紐引き部品

レール カット レールカットにつきましては P.535 をご覧ください。

環境共生商品 オレフィン系樹脂 使用商品



永遠のスタンダード

機能性、施工性に優れ、長く愛されてきたロングセラー。
開発者の知恵と工夫の結晶「エリート」は、使いやすさを追求しています。

参考見積例

2.00m 基準

単位：円(税別)

カラー	シングル		ダブル		Mセットダブル (レール同色)		Mセットダブル (パールベージュ)		Aキャップ シングル
	正面付	天井付	正面付	天井付	正面付	天井付	正面付	天井付	正面付
ブレンホワイト	4,070	4,190	8,650	8,410	9,600	9,480	9,480	9,360	4,170
ホワイトグレイン									
アッシュグレイン									
ナチュラルグレイン									
オーク									
ライトグレイン	4,390	4,510	9,290	9,050	10,240	10,120	10,120	10,000	4,490
マイルドグレイン									
ビターグレイン									
Nウォールナット									
Nダークマホガニー									

使用部品 シングル付：工事用セット1セット、ブラケット(1コ入)3コ
 ダブル付：工事用セット2セット、ブラケット(1コ入)3コ
 Mセット：エリートMセットと同じです。
 Aキャップ：レール1本、キャップストップA1組、ランナー18コ、マグネットランナー1組、
 シングルブラケット(1コ入)3コ

レールカラー：10色



レール断面図 (単位：mm)

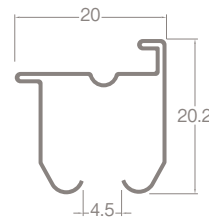

ランナー寸法図 (単位：mm)

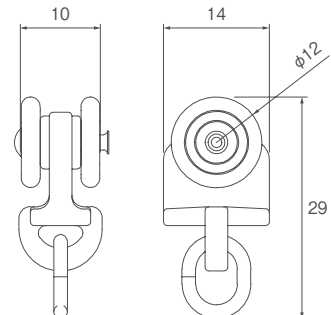

積算表をWEBで
ご確認いただけます。

▶ネクスティ・エリートの機能一覧につきましては P.314 をご覧ください。



カーテンレール/マイルドグレイ M キャップ (パールベージュ)



カーテンレール/ビターグレイ



カーテンレール/アッシュグレイ

ネクスティ・
エリート
特長

NEW
ネクスティ

NEW
エリート

NEW
ニューデラック

ウィンピア

C型

セルフィ

セルフィ中型

リフレ

カーテリア

ミニエース
10

中型

大型

NEW
TO-40
(ビニールカーテン用)

スイート
(医療向け)

メティカ
ライト
(医療向け)

NEW
ニューリブ

点滴用レール
(医療向け)

ニューデラック
紐引き
組立てセット

中型紐引き
組立てセット

セルフィ中型
コード紐引き
組立てセット

CM2000
紐引き
組立てセット

CM2000
傾斜紐引き
組立てセット

紐引き部品

エリート

ラインナップ 豊富なカラーバリエーション! 全10色



コーディネートアクセサリ

ふさかけパルト (1,060円/コ) **詳細** P.264 ※ふさかけ本体の色はパールベージュ色です。

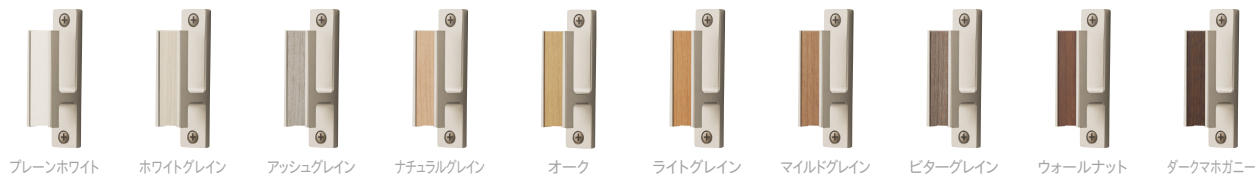

ふさかけコンフィ (710円/コ) **詳細** P.266

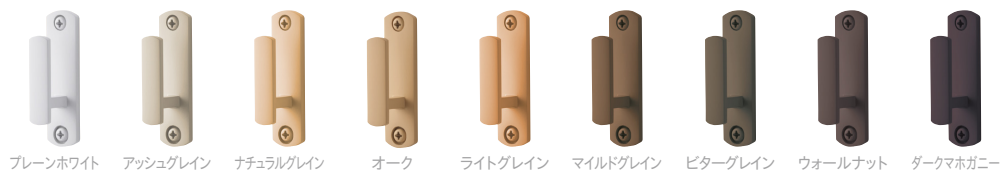

ラインナップ

Mセット [レールと同色のキャップストップM]



Mセット パールベージュ



※キャップストップAのセット組の品揃えはありませんので、発注の際はご注意ください。
※エリートレールカラー10色のラインナップよりお好みの組み合わせでご使用ください。

オプションを追加してさらに快適!

<p>標準</p> <p>エリート プレーンホワイト 2.00m ダブル正面付</p> <p>=8,650円</p>	<p>標準 + カーテンストッパー(4コ)</p> <p>=11,250円</p>	<p>標準 + キャップストップM + カバートップII</p> <p>=15,530円</p> <p>※エリート カバートップIIセットの価格</p>	<p>標準 + SwitchBot カーテン (エリート専用)</p> <p>=52,250円</p> <p>※両開き、ドレープ側に2台設置想定</p>
--	---	--	--

お好きな位置でビタッととまる!

光漏れを抑え、省エネ効果アップ!

手軽に自動化!

詳細 オプションの詳細についてはP.338・339をご覧ください。

コーディネートアクセサリ

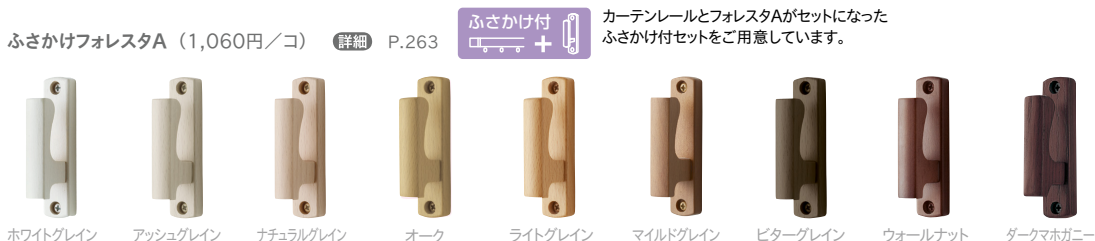

エリートカラー対応表

レール	キャップストップ	ブラケット	カバートップII
プレーンホワイト	プレーンホワイト	プレーンホワイト	ホワイト
ホワイトグレイン	プレーンホワイト	プレーンホワイト	
アッシュグレイン	アッシュグレイン	アッシュグレイン	
ナチュラルグレイン	ナチュラルグレイン	ナチュラルグレイン	ライト
オーク	オーク	オーク	
レール	キャップストップ	ブラケット	カバートップII
ライトグレイン	ライトグレイン	ライトグレイン	ミディアム
マイルドグレイン	マイルドグレイン	マイルドグレイン	
ビターグレイン	ビターグレイン	ビターグレイン	ライト
Nウォールナット	ウォールナット	ウォールナット	ダーク
Nダークマホガニー	ダークマホガニー	ダークマホガニー	

ネクステイ・エリート 特長

NEW
ネクステイ

NEW
エリート

NEW
ニューテラック

ウィンピア

C型

セルフイ

セルフイ中型

リフレ

カーテリア

ミニエース
10

中型

大型

NEW
TO-40
(ビニールカーテン用)

スイート
(医療向け)

メティカ
ライト
(医療向け)

NEW
ニューリブ

点滴レール
(医療向け)

ニューテラック
紐引き
組立てセット

中型紐引き
組立てセット

セルフイ中型
コード紐引き
組立てセット

CM2000
紐引き
組立てセット

CM2000
傾斜紐引き
組立てセット

紐引き部品

省エネ 遮光 **カバートップⅡ** OPTION

窓サイズ3m以上
対応可能

光漏れを抑え、省エネ効果を高める

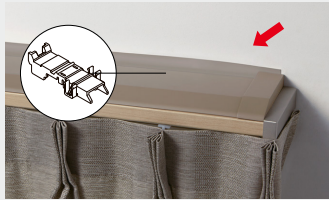

固定クリップで簡単に取付けできます。

カバートップカラー



ホワイト ライト ミディアム ダーク



※完全遮光の効果はありません

- カーテンレール上部にカバートップⅡを取付けることで、レール上部からの空気の流出を抑え、省エネ効果を高めます。すでに取付け済みのエリートに後付けできます。
- ブラケットに固定クリップを取付け、カバートップをレールの上に乗せるだけで、簡単に取付けできます。
- カバートップキャップの位置を調整し、両サイドからの細かな光漏れを抑えます。
- リターンカーテンと組み合わせることでサイドからの光漏れを抑え、より効果を発揮します。
- カバートップⅡジョイントを使って、3.00m以上も対応することができます。
- 省エネ効果約12%アップ



カバートップはジョイントして使用することができます。

省エネ 遮光 **キャップストップM**

リターン仕様で、光漏れを抑えるデザインです。エアコンや壁面があり、キャップ取付けスペースが無い場合、キャップを正面から挿入することができます。

※レールと壁面の間に10mm程度の隙間が必要になります。



■キャップストップMの取付方法

キャップストップMをレールの横から取付けてください。

※キャップストップMには左右がありますのでご注意ください。

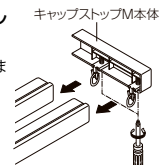

〈キャップストップMを横から取付ける隙間がない場合〉

- ①キャップストップM本体から金具を抜き取り外してください。
- ②金具をレールに入れてください。
- ③キャップストップM本体を正面から挿入してください。

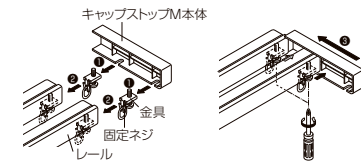

省エネ 遮光 **キャップ一体型リターン金具** OPTION

簡単にリターンがとめられる

キャップに取付けると、簡単にリターンがとめられる金具です。壁に穴をあける必要がなく、カーテンボックス内のリターンにも最適です。



キャップ一体型
リターン金具

※リターン部分はヒダを取らずに縫製します。
レース側レールのキャップから壁までの寸法を考えて、ミミの大きさを決めてください。
※リターン部分はピンフックを使用しています。

省エネ 遮光 **リターンマグネット** OPTION

リターンカーテンにはさらに リターンマグネットで光漏れ抑制

リターンマグネットを取付けることで、カーテンを壁面にピッタリ収めることができます。リターンカーテンの意匠性・遮蔽性が向上します。



【詳細】▶ R.270 リターンマグネット (1,050円/コ) リターンマグネットⅡ (1,970円/コ)

NEW OPTION
利便性 SwitchBot カーテン (エリート専用)

電源コンセントなしで、
 手軽にカーテンの開閉を自動化

SwitchBotカーテン(エリート専用)を取付けることで、カーテンの開閉を自動化できます。



■ポイント

1. エリートレールに後付け可能
2. スマートフォンで簡単スケジュール設定
3. タッチ&ゴー (少しの手引きで自動開閉)

※SwitchBotカーテン(エリート専用)はSWITCHBOT社の商品です。
 ※カーブレール、ジョイント仕様での使用はできません。

利便性 **中間ストップ** OPTION

カーテンをお好みの位置で止めて、自由にスタイリング

中間ストップを取付ければ、1本のレールでカーテンを好みの位置に固定できます。連窓もレール1本できれいな納まり。カーテンをお好みの場所で固定できます。



意匠 **レール形状**

デザイン性を追求したシンプル設計

溝幅が狭いので見上げた時も溝が目立ちにくいレール形状です。また、ブラケットが正面から見えませんので、きれいな納まりです。

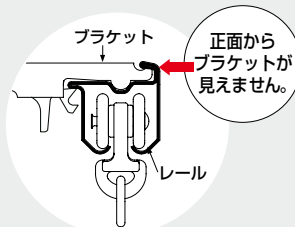

利便性 **マルチブロック** OPTION

カーテンとウインドウトリートメントを
 手軽にトータルコーディネート

【詳細】詳しくはP.520をご覧ください。

マルチブロックなら、カーテンレールのブラケットにウインドウトリートメントのブラケットを取付けできるので、壁に開ける穴も最小でOK。窓まわりのコーディネート幅が広がります。



■マルチブロックの取付方法

1. カーテンレールのレース側にマルチブロックを取付けます。
2. ウインドウトリートメントのブラケットを下から付属のネジで固定します。

利便性 **カーテンストッパー** (特許登録済) OPTION

窓の開口部を広く確保して、明るいお部屋に

窓の開口部を広く確保できる部品「カーテンストッパー」で、生地や芯地の反発で閉まってしまうカーテンでも、いつもの操作でお好きな位置にとめられます。



カーテンストッパー



■カーテンストッパーの取付方法

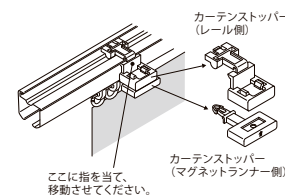

意匠 **Bフックも可能**

エリートなら吊り元もすっきり

縦長レール形状で、カーテンをかけた際も吊り元の曲がる角度が少なくすむので、すっきりとした窓辺を演出できます。

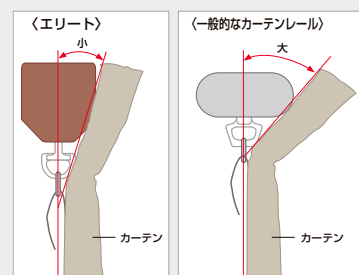

ネクステイ・エリート 特長

NEW ネクステイ

NEW エリート

NEW ニューテラック

ウィンピア

C型

セルフイ

セルフイ中型

リフレ

カーテリア

ミニエース 10

中型

大型

NEW TO-40 (ビニールカーテン用)

スイート (医療向け)

メティカ ライト (医療向け)

NEW ニューリブ

点滴用レール (医療向け)

ニューテラック 紐引き 組立てセット

中型紐引き 組立てセット

セルフイ中型 コード紐引き 組立てセット

CM2000 紐引き 組立てセット

CM2000 傾斜紐引き 組立てセット

紐引き部品

ダブルふさかけ付セット

エリート ふさかけ付 Mセット (レール同色)

単位：円(税別)

		Mセット正面付						Mセット天井付					
サイズ		1.82m		2.00m		2.73m		1.82m		2.00m		2.73m	
カラー	ふさかけ フォレストA	JAN コード	価格	JAN コード	価格	JAN コード	価格	JAN コード	価格	JAN コード	価格	JAN コード	価格
ブレンホワイト	ホワイトグレイ	838649	11,180	838656	11,720	838663	14,150	838977	11,060	838984	11,600	838991	13,990
ホワイトグレイ	ホワイトグレイ	838670		838687		838694		839004		839011		839028	
アッシュグレイ	アッシュグレイ	838700		838717		838724		839035		839042		839059	
ナチュラルグレイ	ナチュラルグレイ	838731		838748		838755		839066		839073		839080	
オーク	オーク	892283		892290		892306		892375		892382		892399	
ライトグレイ	ライトグレイ	838762	11,780	838779	12,360	838786	14,990	839097	11,660	839103	12,240	839110	14,830
マイルドグレイ	マイルドグレイ	838793		838809		838816		839127		839134		839141	
ビターグレイ	ビターグレイ	838885		838892		838908		839219		839226		839233	
Nウォールナット	ウォールナット	838915		838922		838939		839240		839257		839264	
Nダークマホガニー	ダークマホガニー	838946		838953		838960		839271		839288		839295	
セット内容		●レール2本 ●キャップストップM1組 ●キャップ一体型リターン金具N2コ ●ランナー1.82m=32コ 2.00m=36コ 2.73m=52コ ●マグネットランナー2組 ●ダブルブラケット1.82m・2.00m=3コ 2.73m=4コ ●ふさかけ2コ ●取付ネジ(ナベφ3.5×25mm)											

※エリートホワイトグレイセットのブラケットカラーはブレンホワイトとなります。
 ※天井付セットの場合、ブラケットは天井付ダブルブラケットIIとなります。

エリート ふさかけ付 Mセット (パールベージュ)

単位：円(税別)

		Mセット正面付						Mセット天井付					
サイズ		1.82m		2.00m		2.73m		1.82m		2.00m		2.73m	
カラー	ふさかけ フォレストA	JAN コード	価格	JAN コード	価格	JAN コード	価格	JAN コード	価格	JAN コード	価格	JAN コード	価格
ブレンホワイト	ホワイトグレイ	839301	11,060	839318	11,600	839325	14,030	839639	10,940	839646	11,480	839653	13,870
ホワイトグレイ	ホワイトグレイ	839332		839349		839356		839660		839677		839684	
アッシュグレイ	アッシュグレイ	839363		839370		839387		839691		839707		839714	
ナチュラルグレイ	ナチュラルグレイ	839394		839400		839417		839721		839738		839745	
オーク	オーク	892467		892474		892481		892559		892566		892573	
ライトグレイ	ライトグレイ	839424	11,660	839431	12,240	839448	14,870	839752	11,540	839769	12,120	839776	14,710
マイルドグレイ	マイルドグレイ	839455		839462		839479		839783		839790		839806	
ビターグレイ	ビターグレイ	839547		839554		839561		839875		839882		839899	
Nウォールナット	ウォールナット	839578		839585		839592		839905		839912		839929	
Nダークマホガニー	ダークマホガニー	839608		839615		839622		839936		839943		839950	
セット内容		●レール2本 ●キャップストップM(パールベージュ)1組 ●キャップ一体型リターン金具N2コ ●ランナー1.82m=32コ 2.00m=36コ 2.73m=52コ ●マグネットランナー2組 ●ダブルブラケット1.82m・2.00m=3コ 2.73m=4コ ●ふさかけ2コ ●取付ネジ(ナベφ3.5×25mm)											

※エリートホワイトグレイセットのブラケットカラーはブレンホワイトとなります。
 ※天井付セットの場合、ブラケットは天井付ダブルブラケットIIとなります。

エリート ふさかけ付 カバートップII Mセット (レール同色)

単位：円(税別)

		1.82m		2.00m		2.73m	
カラー	ふさかけ フォレストA	JANコード	価格	JANコード	価格	JANコード	価格
ブレンホワイト	ホワイトグレイ	839967	16,590	839974	17,650	839981	21,950
ホワイトグレイ	ホワイトグレイ	839998		840000		840017	
アッシュグレイ	アッシュグレイ	840024		840031		840048	
ナチュラルグレイ	ナチュラルグレイ	840055		840062		840079	
オーク	オーク	892313		892320		892337	
ライトグレイ	ライトグレイ	840086	17,190	840093	18,290	840109	22,790
マイルドグレイ	マイルドグレイ	840116		840123		840130	
ビターグレイ	ビターグレイ	840208		840215		840222	
Nウォールナット	ウォールナット	840239		840246		840253	
Nダークマホガニー	ダークマホガニー	840260		840277		840284	
セット内容		●レール2本 ●キャップストップM1組 ●キャップ一体型リターン金具N2コ ●ランナー1.82m=32コ 2.00m=36コ 2.73m=52コ ●マグネットランナー2組 ●ダブルブラケット1.82m・2.00m=3コ 2.73m=4コ ●カバートップII1枚 ●カバートップキャップII(左・右)1組 ●カバートップ固定クリップII1.82m・2.00m=3コ 2.73m=4コ ●ふさかけ2コ ●取付ネジ(ナベφ3.5×25mm)					

※エリートホワイトグレイセットのブラケットカラーはブレンホワイトとなります。

※カバートップIIは、ブレンホワイト、ホワイトグレイの場合はホワイト、アッシュグレイ、ナチュラルグレイ、オーク、ビターグレイの場合はライト、Nウォールナット、Nダークマホガニーの場合ダーク、それ以外の場合はミディアムとなります。

エリート ふさかけ付 カバートップII Mセット (パールベージュ)

単位：円(税別)

		1.82m		2.00m		2.73m	
カラー	ふさかけ フォレストA	JANコード	価格	JANコード	価格	JANコード	価格
ブレンホワイト	ホワイトグレイ	840291	16,470	840307	17,530	840314	21,830
ホワイトグレイ	ホワイトグレイ	840321		840338		840345	
アッシュグレイ	アッシュグレイ	840352		840369		840376	
ナチュラルグレイ	ナチュラルグレイ	840383		840390		840406	
オーク	オーク	892498		892504		892511	
ライトグレイ	ライトグレイ	840413	17,070	840420	18,170	840437	22,670
マイルドグレイ	マイルドグレイ	840444		840451		840468	
ビターグレイ	ビターグレイ	840536		840543		840550	
Nウォールナット	ウォールナット	840567		840574		840581	
Nダークマホガニー	ダークマホガニー	840598		840604		840611	
セット内容		●レール2本 ●キャップストップM(パールベージュ)1組 ●キャップ一体型リターン金具N2コ ●ランナー1.82m=32コ 2.00m=36コ 2.73m=52コ ●マグネットランナー2組 ●ダブルブラケット1.82m・2.00m=3コ 2.73m=4コ ●カバートップII1枚 ●カバートップキャップII(左・右)1組 ●カバートップ固定クリップII1.82m・2.00m=3コ 2.73m=4コ ●ふさかけ2コ ●取付ネジ(ナベφ3.5×25mm)					

価格

ダブルセット													
エリート Mセット (レール同色)													
カラー	サイズ	Mセット正面付						Mセット天井付					
		1.82m		2.00m		2.73m		1.82m		2.00m		2.73m	
		JANコード	価格	JANコード	価格	JANコード	価格	JANコード	価格	JANコード	価格	JANコード	価格
ブレンホワイト		812465	9,060	812472	9,600	812489	12,030	812793	8,940	812809	9,480	812816	11,870
ホワイトグレイ		812496		812502		812519		812823		812830		812847	
アッシュグレイ		812526		812533		812540		812854		812861		812878	
ナチュラルグレイ		812557		812564		812571		812885		812892		812908	
オーク		892221		892238		892245		892344		892351		892368	
ライトグレイ		812588	9,660	812595	10,240	812601	12,870	812915	9,540	812922	10,120	812939	12,710
マイルドグレイ		812618		812625		812632		812946		812953		812960	
ビターグレイ		812700		812717		812724		813035		813042		813059	
Nウォールナット		812731		812748		812755		813066		813073		813080	
Nダークマホガニー		812762		812779		812786		813097		813103		813110	
セット内容		●レール2本 ●キャップストップM1組 ●キャップ一体型リターン金具N2コ ●ランナー1.82m=32コ 2.00m=36コ 2.73m=52コ ●マグネットランナー2組 ●ダブルブラケット1.82m・2.00m=3コ 2.73m=4コ ●取付ネジ(ナベφ3.5×25mm)											

※エリートホワイトグレイセットのブラケットカラーはブレンホワイトとなります。
※天井付セットの場合、ブラケットは天井付ダブルブラケットIIとなります。

エリート Mセット (パールベージュ)													
カラー	サイズ	Mセット正面付						Mセット天井付					
		1.82m		2.00m		2.73m		1.82m		2.00m		2.73m	
		JANコード	価格	JANコード	価格	JANコード	価格	JANコード	価格	JANコード	価格	JANコード	価格
ブレンホワイト		755731	8,940	755748	9,480	787459	11,910	755533	8,820	755540	9,360	787565	11,750
ホワイトグレイ		755755		755762		787466		755496		755502		787572	
アッシュグレイ		804378		804385		804392		804408		804415		804422	
ナチュラルグレイ		755335		755342		787473		755557		755564		787589	
オーク		892405		892412		892429		892528		892535		892542	
ライトグレイ		778136	9,540	778143	10,120	787480	12,750	778174	9,420	778181	10,000	787596	12,590
マイルドグレイ		804460		804477		804484		804491		804507		804514	
ビターグレイ		804552		804569		804576		804583		804590		804606	
Nウォールナット		755410		755427		787510		755632		755649		787626	
Nダークマホガニー		755434		755441		787527		755656		755663		787633	
セット内容		●レール2本 ●キャップストップM(パールベージュ)1組 ●キャップ一体型リターン金具N2コ ●ランナー1.82m=32コ 2.00m=36コ 2.73m=52コ ●マグネットランナー2組 ●ダブルブラケット1.82m・2.00m=3コ 2.73m=4コ ●取付ネジ(ナベφ3.5×25mm)											

※エリートホワイトグレイセットのブラケットカラーはブレンホワイトとなります。
※天井付セットの場合、ブラケットは天井付ダブルブラケットIIとなります。

エリート カバートップII Mセット (レール同色)							
カラー	サイズ	1.82m		2.00m		2.73m	
		JANコード	価格	JANコード	価格	JANコード	価格
ブレンホワイト		813127	14,470	813134	15,530	813141	19,830
ホワイトグレイ		813158		813165		813172	
アッシュグレイ		813189		813196		813202	
ナチュラルグレイ		813219		813226		813233	
オーク		892252		892269		892276	
ライトグレイ		813240	15,070	813257	16,170	813264	20,670
マイルドグレイ		813271		813288		813295	
ビターグレイ		813363		813370		813387	
Nウォールナット		813394		813400		813417	
Nダークマホガニー		813424		813431		813448	
セット内容		●レール2本 ●キャップストップM1組 ●キャップ一体型リターン金具N2コ ●ランナー1.82m=32コ 2.00m=36コ 2.73m=52コ ●マグネットランナー2組 ●ダブルブラケット 1.82m・2.00m=3コ 2.73m=4コ ●カバートップII1枚 ●カバートップキャップII(左・右)1組 ●カバートップ固定クリップII 1.82m・2.00m=3コ 2.73m=4コ ●取付ネジ(ナベφ3.5×25mm)					

※エリートホワイトグレイセットのブラケットカラーはブレンホワイトとなります。

※カバートップIIは、ブレンホワイト、ホワイトグレイの場合はホワイト、アッシュグレイ、ナチュラルグレイ、オーク、ビターグレイの場合はライト、Nウォールナット、Nダークマホガニーの場合はダーク、それ以外の場合はミディアムとなります。

エリート カバートップII Mセット (パールベージュ)							
カラー	サイズ	1.82m		2.00m		2.73m	
		JANコード	価格	JANコード	価格	JANコード	価格
ブレンホワイト		807386	14,350	807393	15,410	807409	19,710
ホワイトグレイ		807416		807423		807430	
アッシュグレイ		804439		804446		804453	
ナチュラルグレイ		807447		807454		807461	
オーク		892436		892443		892450	
ライトグレイ		807478	14,950	807485	16,050	807492	20,550
マイルドグレイ		804521		804538		804545	
ビターグレイ		804613		804620		804637	
Nウォールナット		807560		807577		807584	
Nダークマホガニー		807591		807607		807614	
セット内容		●レール2本 ●キャップストップM(パールベージュ)1組 ●キャップ一体型リターン金具N2コ ●ランナー1.82m=32コ 2.00m=36コ 2.73m=52コ ●マグネットランナー2組 ●ダブルブラケット 1.82m・2.00m=3コ 2.73m=4コ ●カバートップII1枚 ●カバートップキャップII(左・右)1組 ●カバートップ固定クリップII 1.82m・2.00m=3コ 2.73m=4コ ●取付ネジ(ナベφ3.5×25mm)					

2.73m以上のカーテンレール類(ピクチャーレール含む)・別製作カーブレールにつきましては、特別配送費がかかります。

ネクスティ・エリート 特長

NEW
ネクスティ

NEW
エリート

NEW
ニューテラック

ウィンピア

C型

セルフイ

セルフイ中型

リフレ

カーテリア

ミニエース 10

中型

大型

NEW
TO-40 (ビニールカーテン用)

スイート (医療向け)

メディカ ライト (医療向け)

NEW
ニューリブ

点滴用レール (医療向け)

ニューテラック 紐引き 組立てセット

中型紐引き 組立てセット

セルフイ中型 コード紐引き 組立てセット

CM2000 紐引き 組立てセット

CM2000 傾斜紐引き 組立てセット

紐引き部品

価格

エリート 工事中用セット

箱詰数量/20セット 単位：円(税別)

カラー	サイズ	1.00m			1.82m			2.00m		
		JANコード	価格	箱詰価格	JANコード	価格	箱詰価格	JANコード	価格	箱詰価格
ブレンホワイト		585635	2,190	43,800	585642	3,290	65,800	585659	3,560	71,200
ホワイトグレイ		754529	2,360	47,200	754536	3,590	71,800	754543	3,880	77,600
アッシュグレイ	803807	803814			803821					
ナチュラルグレイ	585703	585710			585727					
オーク	891149	891156			891163					
ライトグレイ	777887	777894			777900					
マイルドグレイ	804057	804064			804071					
ビターグレイ	804200	804217			804224					
Nウォールナット	758169	758176			758183					
Nダークマホガニー	758312	758329			758336					
カラー	サイズ	2.73m			3.00m			4.00m		
		JANコード	価格	箱詰価格	JANコード	価格	箱詰価格	JANコード	価格	箱詰価格
ブレンホワイト		585666	4,520	90,400	585673	4,830	96,600	585697	6,000	120,000
ホワイトグレイ		754550	4,940	98,800	754567	5,290	105,800	754581	6,580	131,600
アッシュグレイ	803838	803845			803869					
ナチュラルグレイ	585734	585741			585765					
オーク	891170	891187			891194					
ライトグレイ	777917	777924			777948					
マイルドグレイ	804088	804095			804118					
ビターグレイ	804231	804248			804262					
Nウォールナット	758190	758206			758220					
Nダークマホガニー	758343	758350			758374					
セット内容	●レール1本 ●エリートランナー-1.00m=10コ 1.82m=16コ 2.00m=18コ 2.73m=26コ 3.00m=28コ 4.00m=36コ ●マグネットランナー1組 ●キャップストップ2コ									

※ブラケットは別途お求めください。

エリートブラケット必要数

レール長さ	ブラケット必要数
1.00m	2
1.82m	3
2.00m	3
2.73m	4(5)
3.00m	5
4.00m	6(7)

()はジョイント工事中用セットの場合

エリート ジョイント工事中用セット

箱詰数量/10セット 単位：円(税別)

カラー	サイズ	2.73m			3.00m			4.00m		
		JANコード	価格	箱詰価格	JANコード	価格	箱詰価格	JANコード	価格	箱詰価格
ブレンホワイト		828503	4,890	48,900	828510	5,200	52,000	828527	6,370	63,700
ホワイトグレイ		828534	5,310	53,100	828541	5,660	56,600	828558	6,950	69,500
アッシュグレイ	828565	828572			828589					
ナチュラルグレイ	828596	828602			828619					
オーク	891200	891217			891224					
ライトグレイ	828626	828633			828640					
マイルドグレイ	828657	828664			828671					
ビターグレイ	828800	828817			828824					
Nウォールナット	828831	828848			828855					
Nダークマホガニー	828862	828879			828886					
セット内容	●レール 2.73m=1.365m2本 3.00m=1.50m2本 4.00m=2.00m2本 ●ジョイント1コ ●ジョイントカバー1コ ●エリートランナー 2.73m=26コ 3.00m=28コ 4.00m=36コ ●マグネットランナー1組 ●キャップストップ2コ									

※ブラケットは別途お求めください。

※ジョイントの位置には必ずブラケットを取付けてください。



レールジョイント部の外観が気になる場合は、必要に応じてジョイントカバーをご使用ください。

レール カット レールカットにつきましてはP.535をご覧ください。

価格

エリートレール

箱詰数量/1.82m・2.00m・2.73m・3.00m=30本、4.00m=20本(カーブレール・交叉レール・別製作レール除く) 単位:円(税別)

商品名(サイズ)	レール															
	1.82m				2.00m				2.73m				3.00m			
カラー	JANコード	価格	箱詰数量	箱詰価格	JANコード	価格	箱詰数量	箱詰価格	JANコード	価格	箱詰数量	箱詰価格	JANコード	価格	箱詰数量	箱詰価格
プレーンホワイト	585918	1,210	30本	36,300	585925	1,360	30本	40,800	585932	1,840	30本	55,200	585949	2,030	30本	60,900
ホワイトグレイン	754444				754451				754468				754475			
アッシュグレイン	803722				803739				803746				803753			
ナチュラルグレイン	585970				585987				585994				586007			
オーク	891071				891088				891095				891101			
ライトグレイン	777795	1,510	30本	45,300	777801	1,680	30本	50,400	777818	2,260	30本	67,800	777825	2,490	30本	74,700
マイルドグレイン	803968				803982				803999				804002			
ビターグレイン	804125				804132				804149				804156			
Nウォールナット	758091				758107				758114				758121			
Nダークマホガニー	758237				758244				758251				758268			

商品名(サイズ)	レール		入隅カーブレール(180R)(受注生産品)		交叉レール(受注生産品)		別製作レール※1(受注生産品)		
	4.00m		0.40×0.40m		0.5m		m当たり		
カラー	JANコード	価格	箱詰数量	箱詰価格	JANコード	価格	JANコード	価格	
プレーンホワイト	585963	2,720	20本	54,400	586151	1,540	586199	1,510	950
ホワイトグレイン	754499				754505		754512		
アッシュグレイン	803777				803784		803791		
ナチュラルグレイン	586021				586168		586205		
オーク	891118				891132		891125		
ライトグレイン	777849	3,300	20本	66,000	777856	1,680	777870	1,610	1,150
マイルドグレイン	804026				804033		804040		
ビターグレイン	804170				804187		804194		
Nウォールナット	758145				758084		758152		
Nダークマホガニー	758282				758299		758305		

※1別製作レールの長さは最小0.50m、最大5.0mとなります。4mを超える場合は、ご注文時に輸送方法についてご確認ください。

※カーブ加工(180mmR、240mmR)1ヶ所につき1,260円加算となります。

※全体カーブ加工費m当たり1,490円加算となります。(800mmR以上)

※専用のレールカッターがあります。

※ご注文は1本より承ります。

※別注カーブレールは出隅、入隅とも製作可能です。発注の際にご指定ください。

※別注カーブレール計算方法

- カーブ加工(180mmR、240mmR)の場合:別製作レールm当たり×全長+カーブ加工費
- 全体カーブの場合:別製作レールm当たり×全長+全体カーブ加工費×カーブ全長
- 交叉カーブの加工の場合:別製作レールm当たり×全長+交叉レール加工費(1,490円)

エリートカーバートップII

箱詰数量/1セット 単位:円(税別)

商品名(サイズ)	カーバートップII								別製作レール ※1	
	1.82m用		2.00m用		2.73m用		3.00m用(ジョイント仕様)			3.00m用
カラー	JANコード	価格	JANコード	価格	JANコード	価格	JANコード	価格	JANコード	価格
ホワイト	806976		807003		807034		880921		807065	
ライト	806983	5,410	807010	5,930	807041	7,800	880938	9,020	807072	8,600
ミディアム	820590		820606		820613		880945		820620	
ダーク	806990		807027		807058		880952		807089	

セット

- カーバートップII 1.82m用=1.79m1枚 2.00m用=1.98m1枚 2.73m用=2.70m1枚 3.00m用(ジョイント仕様)=1.495m2枚(ジョイント含む) 3.00m用=3.01m1枚
- カーバートップキャップII 1組 ●カーバートップ固定クリップII 1.10mまで2コ 1.11~2.30mまで3コ 2.31~2.90mまで4コ 2.91~3.00mまで5コ

※別製作レールの発注寸法およびカット寸法は、エリートレールを基準寸法としてカーバートップIIを30mm短く発注もしくはカットしてください。

※ジョイントする場合、カーバートップIIジョイントを別途手配してください。

※1別製作レールの長さは最小0.50m、最大3.01mとなります。

■カーブレール価格算出方法例 規格カーブ加工(180mmR、240mmR)、ホワイトグレインの場合

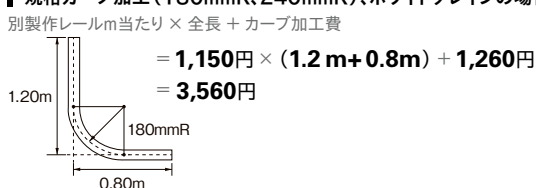

■全体カーブ加工の場合

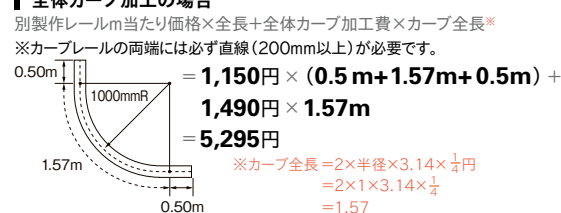

■ボックス寸法

(単位:mm)

天井ダブル付カーブ仕様の場合(天井付ダブルブラケットII使用)

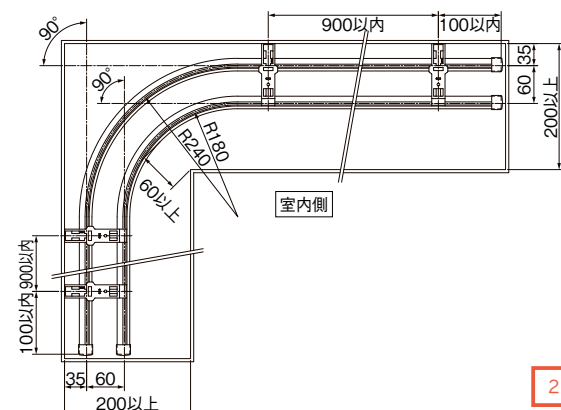

■エリートは断面形状の性質上、カーブレールには入隅カーブ・出隅カーブがあります。

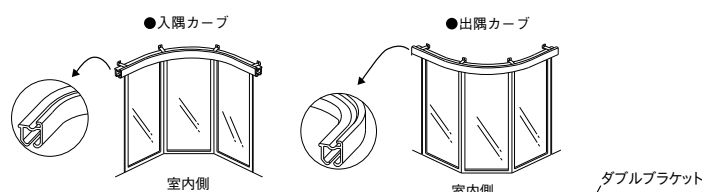

カーブレールの発注の際にはご指示ください。

※出隅カーブ(90°)の場合

●シングル付のみ対応可能です。

ダブルブラケットをご使用の上、室内側にエリートレールを取付けてください。ダブルブラケットの室外側(壁側)は、レールが壁面にぶつかり取付けできません。(シングルブラケット及びエキストラシングルブラケットでも、壁面にぶつかり取付けできません。)

●ダブル付はご使用になれませんのでご注意ください。

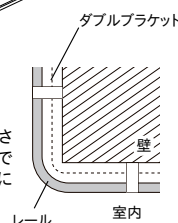

2.73m以上のカーテンレール類(ピクチャーレール含む)・別製作カーブレールにつきましては、特別配送費がかかります。

ネクステイ・エリート 特長

NEW ネクステイ

NEW エリート

NEW ニューテラック

ウィンピア

C型

セルフイ

セルフイ中型

リフレ

カーテリア

ミニエース 10

中型

大型

NEW TO-40 (ビニールカーテン用)

スイート (医療向け)

メディカ ライト (医療向け)

NEW ニューリブ

点滴レール (医療向け)

ニューテラック 紐引き 組立てセット

中型紐引き 組立てセット

セルフイ中型 コード紐引き 組立てセット

CM2000 紐引き 組立てセット

CM2000 傾斜紐引き 組立てセット

紐引き部品

エリート





価格

エリート 部品

単位：円(税別)

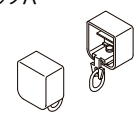
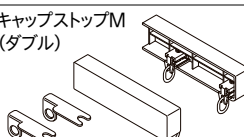
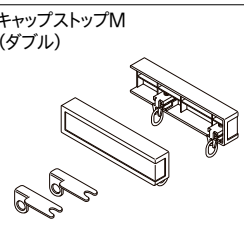
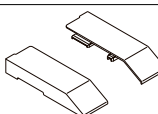
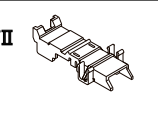
商品名	カラー	JANコード	単価	箱詰数量	箱詰価格	
エリートランナー (8コ連結75本入) 	—	445014	60	600コ	36,000	
※受注は8個単位						
EEランナー (8コ連結75本入) 	—	445021	55	600コ	33,000	
※受注は8個単位						
マグネットランナー 	—	444994	570	10組	5,700	
片マグネットランナー 	—	445007	440	10コ	4,400	
静音ランナー(ニューランナー) (8コ連結75本入) 	—	426129	75	600コ	45,000	
※受注は8個単位						
静音マグネットランナー (ニューマグネットランナー) 	—	426136	630	10組	6,300	
静音片マグネットランナー (ニュー片マグネットランナー) 	—	426143	480	10コ	4,800	
消音バックিং ※ニューランナーとあわせて ご使用ください。消音効果 がより向上します。 	—	446455	60	100コ	6,000	
後入れランナー 	—	426846	75	100コ	7,500	
※受注は箱単位						
手引き交叉ランナー 	—	426839	1,300	5組	6,500	
※受注は箱単位						
※カーブレールには 240mmR以上のレールとの組み合わせで ご使用ください。180mmRには使用できません。						
SwitchBot カーテン(エリート専用) NEW						
※両開きカーテンの場合、 2セット必要です。						
※カーテン許容荷重 片開き5kg (1セットの場合) 						
0850043739562 21,800 1セット 21,800						
※片開き3m、両開き6mまで、対応可能。						
※SwitchBotカーテン(エリート専用)はSWITCHBOT社の商品です。						
キャップ	キャップストップ	ブレンホワイト	586878	100	50コ	5,000
		アッシュグレイ	812069			
		ナチュラルグレイ	586885			
		オーク	891996			
		ライトグレイ	426303			
		マイルドグレイ	586892			
		ビターグレイ	804361			
		ウォールナット	342382			
		ダークマホガニー	586908			

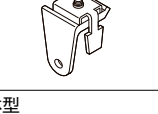
※エリートホワイトグレイにはブレンホワイト部品をご使用ください。

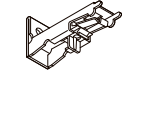
商品名	カラー	JANコード	単価	箱詰数量	箱詰価格
キャップストップA 	パールベージュ	756516	650	1組 (2コ入)	650
キャップストップM (ダブル) 	パールベージュ	756509	1,290	1組 (2コ入)	1,290
キャップストップM (ダブル) 	ブレンホワイト	813455	1,410	1組 (2コ入)	1,410
	ホワイトグレイ	813462			
	アッシュグレイ	813479			
	ナチュラルグレイ	813486			
	オーク	892009			
	ライトグレイ	813493			
	マイルドグレイ	813509			
	ビターグレイ	813530			
	ウォールナット	813547			
	ダークマホガニー	813554			
キャップII 	ホワイト	807270	610	1組 (2コ入)	610
	ライト	807287			
	ミディアム	820675			
	ダーク	807294			
※レガートと共通です。					
カバートップ 固定クリップII 	—	820699	250	1コ	250
カバートップII ジョイント 	ホワイト	844404	430	1コ	430
	ライト	844411			
	ミディアム	844428			
	ダーク	844435			
中間ストップ 	—	445038	90	40コ	3,600
キャップ一体型 リターン金具 (30コ入) ※使い方はP.525を ご覧ください。 	共通	476759	100	30コ	3,000
キャップ一体型 リターン金具 (1コ入) ※使い方はP.525を ご覧ください。	共通	786919	130	1コ	130
シングル ブラケット (50コ入) 	ブレンホワイト	586236	150	50コ	7,500
	アッシュグレイ	803876			
	ナチュラルグレイ	586243			
	オーク	891897			
	ライトグレイ	426150			
	マイルドグレイ	586250			
	ビターグレイ	804279			
	ウォールナット	349503			
	ダークマホガニー	586267			
	ブレンホワイト	586274			
シングル ブラケット (1コ入)	アッシュグレイ	805948	170	1コ	170
	ナチュラルグレイ	586281			
	オーク	899367			
	ライトグレイ	431086			
	マイルドグレイ	586298			
	ビターグレイ	806037			
	ウォールナット	427430			
	ダークマホガニー	586304			

価格

エリート 部品

単位：円(税別)

商品名	カラー	JANコード	単価	箱詰数量	箱詰価格
エキストラ シングル ブラケット (50コ入)	ブレンホワイト	586311	300	50コ	15,000
	アッシュグレイ	803890			
	ナチュラルグレイ	586328			
	オーク	891903			
	ライトグレイ	426235			
	マイルドグレイ	586335			
	ビターグレイ	804293			
	ウォールナット	426228			
	ダークマホガニー	586342			
	エキストラ シングル ブラケット (1コ入)	ブレンホワイト			
アッシュグレイ		805962			
ナチュラルグレイ		586366			
オーク		899404			
ライトグレイ		530895			
マイルドグレイ		586373			
ビターグレイ		806051			
ウォールナット		530857			
ダークマホガニー		586380			
LTエキストラ シングル ブラケット (20コ入)		ブレンホワイト	806747	360	20コ
	アッシュグレイ	806761			
	ナチュラルグレイ	806778			
	オーク	891910			
	ライトグレイ	806785			
	マイルドグレイ	806792			
	ビターグレイ	806822			
	ウォールナット	806815			
	ダークマホガニー	806839			
	LTエキストラ シングル ブラケット (1コ入)	ブレンホワイト	806846		
アッシュグレイ		806860			
ナチュラルグレイ		806877			
オーク		899374			
ライトグレイ		806884			
マイルドグレイ		806891			
ビターグレイ		806921			
ウォールナット		806914			
ダークマホガニー		806938			
ダブル ブラケット (20コ入)		ブレンホワイト	586472	440	20コ
	アッシュグレイ	803883			
	ナチュラルグレイ	586489			
	オーク	891927			
	ライトグレイ	426259			
	マイルドグレイ	586496			
	ビターグレイ	804286			
	ウォールナット	349565			
	ダークマホガニー	586502			
	ダブル ブラケット (1コ入)	ブレンホワイト	586519		
アッシュグレイ		805955			
ナチュラルグレイ		586526			
オーク		899411			
ライトグレイ		431109			
マイルドグレイ		586533			
ビターグレイ		806044			
ウォールナット		427485			
ダークマホガニー		586540			

商品名	カラー	JANコード	単価	箱詰数量	箱詰価格
エキストラ ダブル ブラケット (20コ入)	ブレンホワイト	586557	730	20コ	14,600
	アッシュグレイ	803906			
	ナチュラルグレイ	586564			
	オーク	891934			
	ライトグレイ	477466			
	マイルドグレイ	586571			
	ビターグレイ	804309			
	ウォールナット	477503			
	ダークマホガニー	586588			
	エキストラ ダブル ブラケット (1コ入)	ブレンホワイト			
アッシュグレイ		805979			
ナチュラルグレイ		586601			
オーク		899268			
ライトグレイ		530956			
マイルドグレイ		586618			
ビターグレイ		806068			
ウォールナット		530970			
ダークマホガニー		586625			
LT ダブル ブラケット (20コ入)		ブレンホワイト	586717	440	20コ
	アッシュグレイ	803913			
	ナチュラルグレイ	586724			
	オーク	891941			
	ライトグレイ	477725			
	マイルドグレイ	586731			
	ビターグレイ	804316			
	ウォールナット	477763			
	ダークマホガニー	586748			
	LT ダブル ブラケット (1コ入)	ブレンホワイト	586755		
アッシュグレイ		805986			
ナチュラルグレイ		586762			
オーク		899329			
ライトグレイ		531021			
マイルドグレイ		586779			
ビターグレイ		806075			
ウォールナット		531045			
ダークマホガニー		586786			
NT ダブル ブラケット (20コ入)		ブレンホワイト	586793	490	20コ
	アッシュグレイ	803920			
	ナチュラルグレイ	586809			
	オーク	891958			
	ライトグレイ	563589			
	マイルドグレイ	586816			
	ビターグレイ	804323			
	ウォールナット	563664			
	ダークマホガニー	586823			
	NT ダブル ブラケット (1コ入)	ブレンホワイト	586830		
アッシュグレイ		805993			
ナチュラルグレイ		586847			
オーク		899244			
ライトグレイ		563596			
マイルドグレイ		586854			
ビターグレイ		806082			
ウォールナット		563671			
ダークマホガニー		586861			

※エリートホワイトグレイにはブレンホワイト部品をご使用ください。

ネクスティ・
エリート
特長NEW
ネクスティNEW
エリートNEW
ニューテラック

ウィンピア

C型

セルフィ

セルフィ中型

リフレ

カーテリア

ミニエース
10

中型

大型

NEW
TO-40
(ビニールカーテン用)スイート
(医療向け)メディカ
ライト
(医療向け)NEW
ニューリブ点滴用レール
(医療向け)ニューテラック
紐引き
組立てセット中型紐引き
組立てセットセルフィ中型
コード紐引き
組立てセットCM2000
紐引き
組立てセットCM2000
傾斜紐引き
組立てセット

紐引き部品

エリート

価格

エリート 部品

単位：円(税別)

商品名	カラー	JANコード	単価	箱詰数量	箱詰価格
天井付シングルブラケット (50コ入)	ブレンホワイト	586397	170	50コ	8,500
	アッシュグレイ	803937			
	ナチュラルグレイ	586403			
	オーク	891965			
	ライトグレイ	477541			
	マイルドグレイ	586410			
	ビターグレイ	804330			
	ウォールナット	477589			
	ダークマホガニー	586427			
	天井付 シングルブラケット (1コ入)	ブレンホワイト			
アッシュグレイ		806006			
ナチュラルグレイ		586441			
オーク		899312			
ライトグレイ		477640			
マイルドグレイ		586458			
ビターグレイ		806099			
ウォールナット		477688			
ダークマホガニー		586465			
天井付ダブル ブラケット (20コ入)		ブレンホワイト	586632	370	20コ
	アッシュグレイ	803944			
	ナチュラルグレイ	586649			
	オーク	891972			
	ライトグレイ	443003			
	マイルドグレイ	586656			
	ビターグレイ	804347			
	ウォールナット	442983			
	ダークマホガニー	586663			
	天井付ダブル ブラケット (1コ入)	ブレンホワイト	586670		
アッシュグレイ		806013			
ナチュラルグレイ		586687			
オーク		899237			
ライトグレイ		443102			
マイルドグレイ		586694			
ビターグレイ		806105			
ウォールナット		443089			
ダークマホガニー		586700			

ブラケット取付間隔とカーテン許容荷重

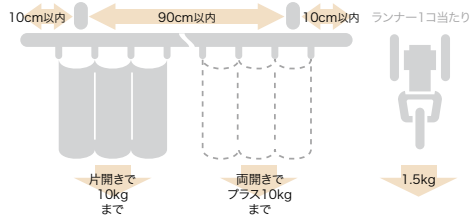

製品と仕上げ

部品名	素材	仕上げ
レール	オレフィン系樹脂被覆金属板	ブレンホワイト/ホワイトグレイ(キャップ除く)/アッシュグレイ/ ナチュラルグレイ/オーク/ライトグレイ/マイルドグレイ/ビターグレイ/ Nウォールナット/Nダークマホガニー
キャップ 本体	ナイロン	
キャップストップA 本体	ABS樹脂	パールベージュ
キャップストップM 本体	ABS樹脂	パールベージュ/ブレンホワイト/ホワイトグレイ/アッシュグレイ/ ナチュラルグレイ/オーク/ライトグレイ/マイルドグレイ/ ビターグレイ/Nウォールナット/Nダークマホガニー
ブラケット 本体	スチール ナイロン樹脂(天井付シングルブラケット、天井付ダブルブラケットII)	ブレンホワイト/アッシュグレイ/ナチュラルグレイ/オーク/ ライトグレイ/マイルドグレイ/ビターグレイ/ウォールナット/ダークマホガニー
ブラケット ツメ	アセタール樹脂	
ランナー プレート	硬質ポリエチレン	
ランナー ホイール	硬質ポリエチレン	
ランナー ダエンリング	ステンレス	
カバートップII 本体	ポリスチレン樹脂	ホワイト/ライト/ミディアム/ダーク
カバートップII キャップ	硬質ポリエチレン	ホワイト/ライト/ミディアム/ダーク
カバートップII ジョイント	硬質ポリエチレン	ホワイト/ライト/ミディアム/ダーク
カバートップII 固定クリップ	アセタール樹脂	

商品名	カラー	JANコード	単価	箱詰数量	箱詰価格
天井付 ダブル ブラケットII (20コ入)	ブレンホワイト	667027	420	20コ	8,400
	アッシュグレイ	803951			
	ナチュラルグレイ	667034			
	オーク	891989			
	ライトグレイ	667041			
	マイルドグレイ	667072			
	ビターグレイ	804354			
	ウォールナット	667089			
	ダークマホガニー	667096			
	天井付 ダブル ブラケットII (1コ入) ※ノイボックスには使用できません。	ブレンホワイト			
アッシュグレイ		806020			
ナチュラルグレイ		673394			
オーク		899305			
ライトグレイ		673400			
マイルドグレイ		673431			
ビターグレイ		806112			
ウォールナット		673448			
ダークマホガニー		673455			
マルチブロック (20コ入)		—	806600	280	20コ
マルチブロック (1コ入)	—	806624	310	1コ	310
内窓ブラケット スペーサー (20コ入)	共通	771519	240	20コ	4,800
内窓ブラケット スペーサー (1コ入)	共通	786452	300	1コ	300
ジョイント (20コ入)	—	412726	310	20コ	6,200
ジョイント (1コ入)	—	531076	370	1コ	370
ジョイントカバー (1コ入)	ブレンホワイト	921341	550	1コ	550
	ホワイトグレイ	921358			
	アッシュグレイ	921365			
	ナチュラルグレイ	921372			
	オーク	921433			
	ライトグレイ	921389			
	マイルドグレイ	921396			
	ビターグレイ	921402			
	ウォールナット	921419			
	ダークマホガニー	921426			
カーテンストッパー	—	563688	650	20コ	13,000
エリート用カッター	—	127316	39,400	1台	39,400

※エリートホワイトグレイにはブレンホワイト部品をご使用ください。

取付寸法図／キャップ寸法図 (単位: mm)

●天井付

天井付シングルブラケット付 (ブラケット幅=32mm)

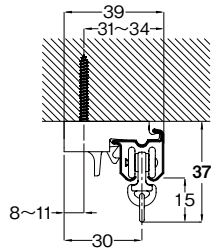

天井付ダブルブラケット付 (ブラケット幅=18mm)

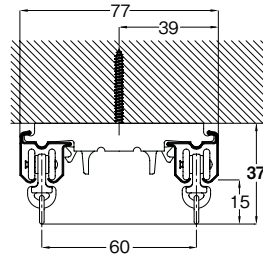

天井付ダブルブラケットII付 (ブラケット幅=21mm)

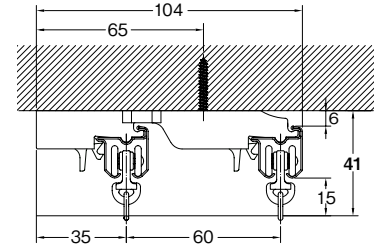

●正面付

シングルブラケット付 (ブラケット幅=18mm)

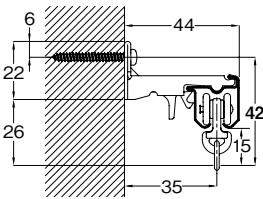

エキストラシングルブラケット付 (ブラケット幅=18mm)

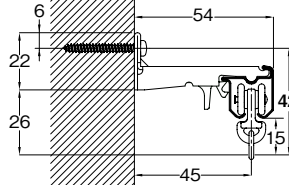

LTエキストラシングルブラケット付 (ブラケット幅=35mm)

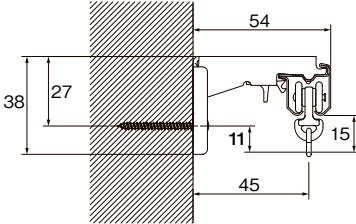

ダブルブラケット付 (ブラケット幅=18mm)

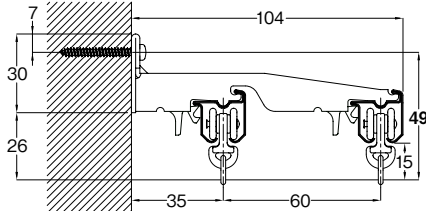

エキストラダブルブラケット付 (ブラケット幅=18mm)

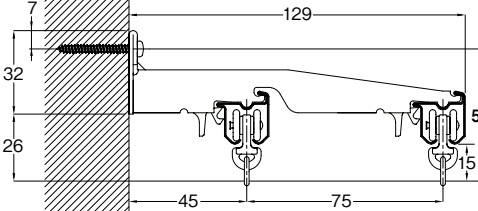

LTダブルブラケット付 (ブラケット幅=35mm)

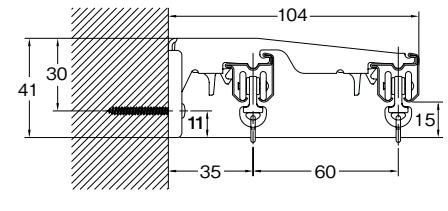

NTダブルブラケット付 (ブラケット幅=44mm)

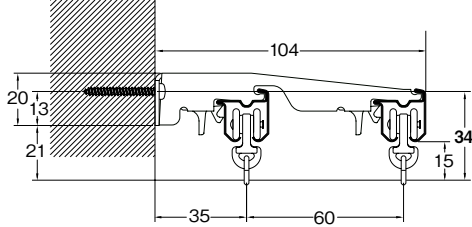

●キャップストップ

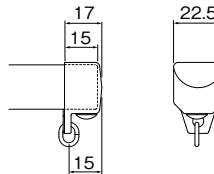

●キャップストップ M

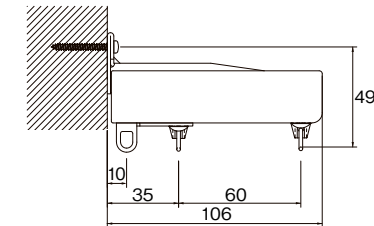

●カーテンストッパー

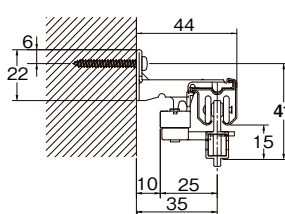

天面図

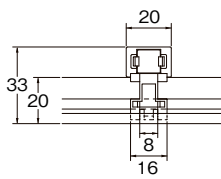

●キャップストップ A

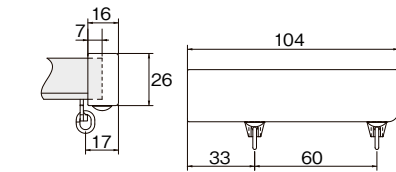
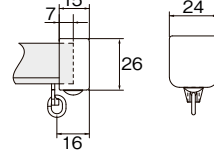

●正面付

カバートップIIセット平面図

カバートップIIの全長=L-30

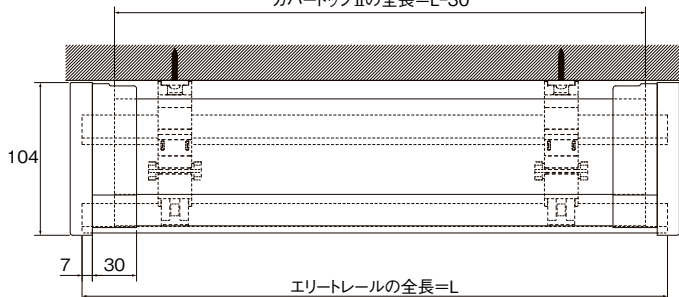

エリートレールの全長=L

カバートップIIセット側面図

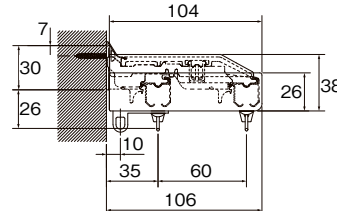

カバートップII本体側面図

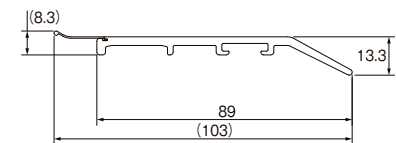

※カバートップIIセットを天井近くに取付ける場合、ブラケットの上部を30mm以上あげてください。

※カバートップIIをジョイントして使用する場合、カット寸法=(L÷2)-20mm

マルチブロックを使用する場合の取付寸法図はP.520のレガートを参考にして頂くか、右記QRコードを読み取ってください。



ネクステイ
エリート
特長

NEW
ネクステイ

NEW
エリート

NEW
ニューテラック

ウィンピア

C型

セルフィ

セルフィ中型

リフレ

カーテリア

ミニエース
10

中型

大型

NEW
TO-40
(ビニールカーテン用)

スイート
(医療向け)

メティカ
ライト
(医療向け)

NEW
ニューリブ

点滴用レール
(医療向け)

ニューテラック
紐引き
組立てセット

中型紐引き
組立てセット

セルフィ中型
コード紐引き
組立てセット

CM2000
紐引き
組立てセット

CM2000
傾斜紐引き
組立てセット

紐引き部品

ニューデラック

NEW ITEM

静音

ビニールカーテン対応

ウェーブ
スタイル

※静音ランナーあり

※カラビナランナーあり

レール カット レールカットにつきましては P535 をご覧ください。

環境共生商品 オレフィン系樹脂 使用商品

ランナーの走りがスムーズな
機能性に優れたカーテンレールです。
豊富な部品の品揃えで幅広い用途に使用できます。

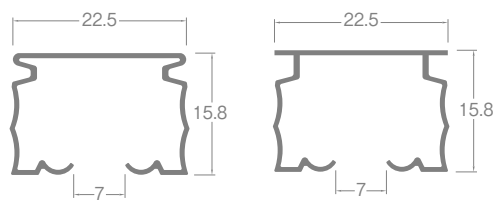

ステンレス・スチール

アルミ

レール断面図 (単位: mm)

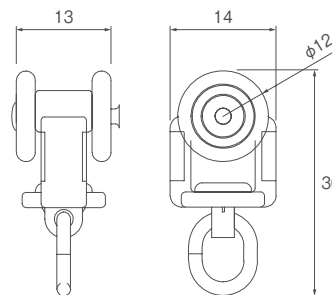

ランナー寸法図 (単位: mm)

ラインナップ

ステンレス



スチールアンバー



スチールウォームホワイト

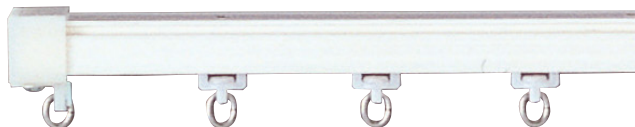

アルミブラック



アルミアンバー



アルミウォームホワイト



アルミナチュラル

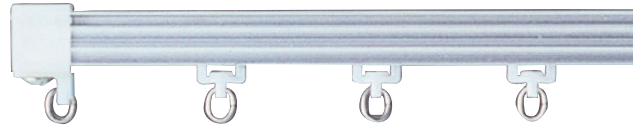

参考見積例

単位:円(税別)

カラー	シングル正面付		ダブル正面付		ダブル天井付		天井直付(シングル)	
	1.82m	2.00m	1.82m	2.00m	1.82m	2.00m	1.82m	2.00m
ステンレス	4,600	4,950	9,770	10,470	9,620	10,320	4,090	4,440
スチールアンバー	4,500	4,780	9,420	9,980	9,120	9,680	3,690	3,970
スチールウォームホワイト	4,240	4,490	8,900	9,400	8,600	9,100	3,430	3,680
アルミブラック	6,250	6,730	12,920	13,880	12,620	13,580	5,440	5,920
アルミアンバー	6,250	6,730	12,920	13,880	12,620	13,580	5,440	5,920
アルミウォームホワイト	6,520	7,030	13,460	14,480	13,160	14,180	5,710	6,220
アルミナチュラル	5,410	5,850	11,390	12,270	11,240	12,120	4,900	5,340

使用部品 シングル付: 工事用セット1セット、ブラケット(1コ入)3コ(天井直付除く)
ダブル付 : 工事用セット2セット、ブラケット(1コ入)3コ

特長

点滴ランナーとの組み合わせで点滴レールにもなります

安全性、耐久性に優れたニューデラックは病院用点滴レールとしても活躍しています。また点滴ランナーは、点滴びんの重さでランナーがロックされる設計になっています。更に、ホイール部には特殊樹脂を採用していますので、高い消音効果が得られます。
詳しくはP.404をご参照ください。

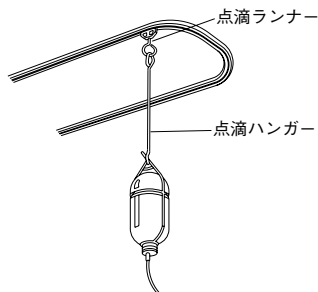

後入れ中間ストップで、レイアウトの自由度が上がります

後入れ可能な中間ストップを使えば、カーテンの固定にも開閉にも対応できます。

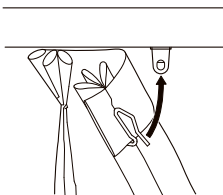

穴を正面に向けると、カーテンフックが固定できます。

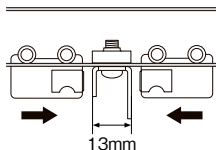

穴を横に向けると、マグネットランナーが吸着できます。

仮止め機能付のブラケットで左右の位置調整が簡単です (エキストラブラケットを除く)

便利な仮止め機能付のブラケット。左右の位置を調整した後、更に強く押し込めば固定できるワンタッチタイプです。

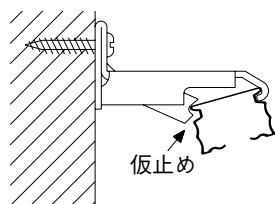

仮止め

専用ウェーブランナーで手軽にウェーブスタイルカーテンが出来ます

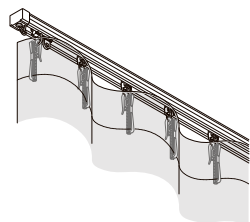

フラットカーテンと専用ウェーブランナーのニューデラックを組み合わせるだけで、手軽にウェーブスタイルをつくれます。オフィスや体育館などでもお使いいただけます。

手引交叉ランナーを使えばより高い遮光性が得られます

手引交叉ランナーは、遮光性が抜群。カーテン中央が交叉してしっかり光を遮ります。しかもランナーの走りもスムーズです。

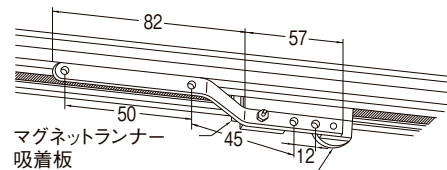

下方に加わる力を吸収してなめらかなすべりを生むローラー

※窓の構造・取付け方によっては完全な遮光ができない場合が考えられます。写真の現像・焼き付けを行う暗室を作る場合には専門業者にご相談ください。

NTブラケットは取付け場所のタテ幅が足りないときに便利です

ブラケットを取付けるのに、取付け場所のタテ幅が足りない場合にお使いください。ビス2本でしっかり固定します。

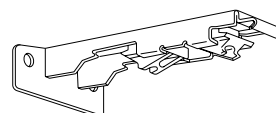

ランナーと紐、それぞれの溝があるから紐引きがスムーズ

セットが簡単で、しかもランナーと紐の溝を設けているので、ランナーに紐がからまるトラブルを防げます。そのうえランナー自身の走りが軽快なので開閉もスムーズです。

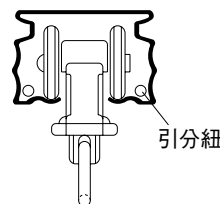

引分紐

便利な紐引き組立てセットがあります。詳細はP.407をご覧ください。

カラビナランナーの追加によりビニールカーテンにも対応

工場や倉庫内などの間仕切りとビニールカーテンを組み合わせ使用できます。省エネ効果も高めます。

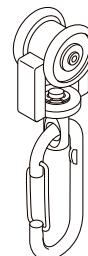

ネクステイ・エリート 特長

NEW ネクステイ

NEW エリート

NEW ニューデラック

ウィンピア

C型

セルフイ

セルフイ中型

リフレ

カーテリア

ミニエース10

中型

大型

NEW TO-40 (ビニールカーテン用)

スイート (医療向け)

メティカ ライト (医療向け)

NEW ニューリブ

点滴用レール (医療向け)

ニューデラック 紐引き組立てセット

中型紐引き組立てセット

セルフイ中型コード紐引き組立てセット

CM2000 紐引き組立てセット

CM2000 傾斜紐引き組立てセット

紐引き部品

価格

ニューデラック 工専用セット

箱詰数量/20セット 単位：円(税別)

サイズ カラー	1.82m			2.00m			2.73m		
	JANコード	価格	箱詰価格	JANコード	価格	箱詰価格	JANコード	価格	箱詰価格
ステンレス	447018	4,090	81,800	446981	4,440	88,800	446998	5,710	114,200
スチールアンバー	446783	3,690	73,800	126890	3,970	79,400	446486	5,070	101,400
スチールウォームホワイト	447209	3,430	68,600	126913	3,680	73,600	447216	4,680	93,600
アルミブラック ※1	817743	5,440	108,800	817750	5,920	118,400	817767	7,680	153,600
アルミアンバー	446714			447049			447056		
アルミウォームホワイト	758398	5,710	114,200	758404	6,220	124,400	758411	8,120	162,400
アルミナチュラル	446769	4,900	98,000	446745	5,340	106,800	446752	6,940	138,800
		3.00m		4.00m					
	JANコード	価格	箱詰価格	JANコード	価格	箱詰価格			
ステンレス	446936	6,180	123,600	446950	7,790	155,800			
スチールアンバー	126906	5,440	108,800	446974	6,780	135,600			
スチールウォームホワイト	126920	5,030	100,600	447230	6,220	124,400			
アルミブラック ※1	817774	8,350	167,000	-	-	-			
アルミアンバー	447025			447001	10,640	212,800			
アルミウォームホワイト	758428	8,860	177,200	758442	11,320	226,400			
アルミナチュラル	446721	7,540	150,800	446707	9,570	191,400			

※セット内容/レール1本、ランナー1.82m=16コ・2.00m=18コ・2.73m=26コ・3.00m=28コ・4.00m=36コ、マグネットランナー1組、キャップストップ2コ ※ブラケットは別途お求めください。 ※1は受注生産品となります。また、受注単位は箱詰数量(20セット)です。

ニューデラック レール

箱詰数量/1.82m・2.00m・2.73m・3.00m=30本、4.00m=20本(カーレール・交叉レール・別製作レール除く) 単位：円(税別)

商品名(サイズ) カラー	レール									
	1.82m		2.00m		2.73m		3.00m		4.00m	
	JANコード	価格	JANコード	価格	JANコード	価格	JANコード	価格	JANコード	価格
ステンレス	446578	2,040	446547	2,270	446554	3,060	446776	3,410	446820	4,540
スチールアンバー	446882	1,580	446868	1,740	446875	2,360	446844	2,610	446837	3,470
スチールウォームホワイト	447247	1,380	447254	1,510	447261	2,030	447278	2,260	447292	2,970
アルミブラック	817675	3,330	817682	3,690	817699	4,970	817705	5,520	-	-
アルミアンバー	446509		446516		446523		446530		446615	7,330
アルミウォームホワイト	447605	3,660	447612	4,050	447629	5,470	447636	6,090	447650	8,070
アルミナチュラル	447094	2,850	447100	3,170	447117	4,290	447124	4,770	447148	6,320
	カーブレール(180R)				交叉レール		別製作レール ※2			
	0.40m×0.40m		1.00m×1.00m		0.50m		m当たり			
	JANコード	価格	JANコード	価格	JANコード	価格	価格			
ステンレス	446790	2,200	446806	3,570	-	-	1,410			
スチールアンバー	446684	2,060	446691	3,100	446448	2,130	1,050			
スチールウォームホワイト	447308	1,960	447315	2,840	447322	2,010	930			
アルミブラック	817712 ※1	2,690	817729 ※1	4,890	817736 ※1	2,950	2,230			
アルミアンバー	446585		446592							
アルミウォームホワイト	447667	2,950	447674	5,370	447681	3,250	2,420			
アルミナチュラル	447155	2,500	446493	4,390	447520	2,690	1,910			

※1は受注生産品となります。
 ※2 別製作レールの長さは最小0.50m、最大5.0mとなります。4mを超える場合は、ご注文時に輸送方法についてご確認ください
 ※カーブ加工(180mmR、240mmR)1ヶ所につき1,260円加算となります。
 ※全体カーブ加工費m当たり1,490円加算となります。(ステンレス:3000mmR以上、スチールアンバー・スチールウォームホワイト:800mmR以上、アルミブラック・アルミアンバー・アルミウォームホワイト・アルミナチュラル:450mmRまたは800mmR以上)

※ステンレス・スチール用のレールカッターがあります。
 ※カーテンレールカッターでカットできるレールはステンレス・スチール素材のみです。
 ※ご注文は1本より承ります。
 ※別注カーブレール計算方法
 ●カーブ加工(180mmR、240mmR)の場合:別製作レールm当たり×全長+カーブ加工費
 ●全体カーブ加工の場合:別製作レールm当たり×全長+全体カーブ加工費×カーブ全長

ニューデラックブラケット必要数

レール長さ	ブラケット必要数
1.82m	3
2.00m	3
2.73m	4
3.00m	5
4.00m	6

ニューデラックカラー対応表

レール	キャップストップ	ブラケット
ステンレス	共通	共通
スチールアンバー	アンバー	アンバー
スチールウォームホワイト	共通	ウォームホワイト
アルミブラック	ブラック	ブラック※
アルミアンバー	アンバー	アンバー
アルミウォームホワイト	共通	ウォームホワイト
アルミナチュラル	共通	共通

※ブラックは、シングルブラケット、ダブルブラケット、天井付シングルブラケット、天井付ダブルブラケット、中間吊ブラケット、共通壁面ブラケットNの品揃えです。

価格



レール カット レールカットにつきましては P.535 をご覧ください。

ニューデラック ウェーブスタイル 別注レールセット (片開き) (受注生産品) NEW

単位：円(税別)

カラー	レール長さ	50~100cm	101~150cm	151~200cm	201~250cm	251~300cm	301~350cm	351~400cm
アルミブラック		5,930	7,740	9,540	11,480	13,280	15,090	16,890
アルミアンバー								
アルミウォームホワイト		6,090	7,990	9,890	11,930	13,830	15,730	17,640
アルミナチュラル		5,570	7,220	8,860	10,640	12,280	13,930	15,570
セット内容		●レール1本 ●ウェーブランナー必要数 ●ウェーブ片マグネットランナー2コ ●ピッチキープテープ必要m数 ●ウェーブキャップストップ2コ ●カーテンストッパー1コ						

※ブラケットは別途お求めください ※ウェーブスタイルでは、天井直付はできません

※受注生産のため、納期がかかります

ニューデラック ニューデラック ウェーブスタイル 別注レールセット (両開き) (受注生産品) NEW

単位：円(税別)

カラー	レール長さ	-	100~150cm	151~200cm	201~250cm	251~300cm	301~350cm	351~400cm	401~450cm	
アルミブラック		-	9,320	11,050	13,050	14,910	16,780	18,640	20,970	
アルミアンバー		-								
アルミウォームホワイト		-	9,570	11,400	13,500	15,460	17,430	19,390	21,820	
アルミナチュラル		-	8,790	10,370	12,200	13,910	15,610	17,320	19,500	
		451~500cm	501~550cm	551~600cm	601~650cm	651~700cm	701~750cm	751~800cm		
アルミブラック		22,910	24,580	26,510	28,190	30,120	31,790	33,730		
アルミアンバー										
アルミウォームホワイト		23,850	25,620	27,660	29,430	31,460	33,240	35,270		
アルミナチュラル		21,270	22,790	24,560	26,070	27,850	29,360	31,130		
セット内容		●レール1本(4.01m~8.00mは2本) ●ウェーブランナー必要数 ●ウェーブマグネットランナー1組 ●ウェーブ片マグネットランナー2コ ●ピッチキープテープ必要m数 ●ウェーブキャップストップ2コ ●カーテンストッパー2コ ●OTジョイント1コ(4.01m~8.00mのみ)								

※4.01m以上はジョイント仕様となります。OTジョイントをご使用ください ※ジョイントはセンタージョイントとなります ※ジョイントの位置には必ずブラケットを取り付けてください

※ブラケットは別途お求めください ※ウェーブスタイルでは、天井直付はできません

※受注生産のため、納期がかかります

別注レールセット ランナー数

片開き

単位 (cm)

セット(サイズ)	ランナー(コ)	片マグネットランナー(コ)	マグネットランナー(組)
50~56	6	2	-
57~72	8	2	-
73~88	10	2	-
89~104	12	2	-
105~120	14	2	-
121~136	16	2	-
137~152	18	2	-
153~168	20	2	-
169~184	22	2	-
185~200	24	2	-
201~216	26	2	-
217~232	28	2	-
233~248	30	2	-
249~264	32	2	-
265~280	34	2	-
281~296	36	2	-
297~312	38	2	-
313~328	40	2	-
329~344	42	2	-
345~360	44	2	-
361~376	46	2	-
377~392	48	2	-
393~400	50	2	-

両開き

単位 (cm)

セット(サイズ)	ランナー(コ)	片マグネットランナー(コ)	マグネットランナー(組)
100~112	12	2	1
113~144	16	2	1
145~176	20	2	1
177~208	24	2	1
209~240	28	2	1
241~272	32	2	1
273~304	36	2	1
305~336	40	2	1
337~368	44	2	1
369~400	48	2	1
401~432	52	2	1
433~464	56	2	1
465~496	60	2	1
497~528	64	2	1
529~560	68	2	1
561~592	72	2	1
593~624	76	2	1
625~656	80	2	1
657~688	84	2	1
689~720	88	2	1
721~752	92	2	1
753~784	96	2	1
785~800	100	2	1

※ジョイント部分をカーテン走行させることはできません。ジョイントする場合は、センタージョイントで両開きとしてください。

2.73m以上のカーテンレール類(ピクチャーレール含む)・別製作カーレールにつきましては、特別配送費がかかります。

ネクスティ・エリート 特長

NEW
ネクスティNEW
エリートNEW
ニューデラック

ウインピア

C型

セルフイ

セルフイ中型

リフレ

カーテリア

ミニエース

10

中型

大型









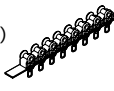
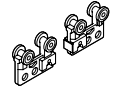
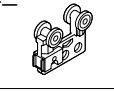

NEW
TO-40
(ビニールカーテン用)スイート
(医療向け)メディカ
ライト
(医療向け)NEW
ニューリブ点滴用レール
(医療向け)ニューデラック
紐引き
組立てセット中型紐引き
組立てセットセルフイ中型
コード紐引き
組立てセットCM2000
紐引き
組立てセットCM2000
傾斜紐引き
組立てセット

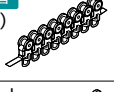
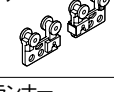
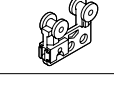
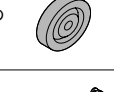
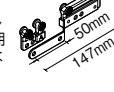
紐引き部品

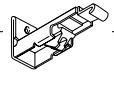
ニューデラック

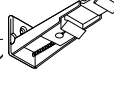
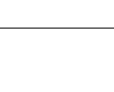
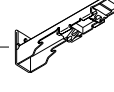
価格

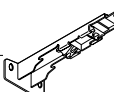
ニューデラック 部品

商品名	カラー	JANコード	単価	箱詰数量	箱詰価格
ランナー (8コ連結75本入) 	共通	446479	60	600コ	36,000
※受注は8個単位					
マグネットランナー 	共通	446677	570	10組	5,700
片マグネットランナー 	共通	446660	440	10コ	4,400
NNランナー (後入れ用) ※受注は箱単位 	—	446394	60	100コ	6,000
静音ランナー 静音 (8コ連結75本入) 	共通	447391	150	600コ	90,000
※受注は8個単位					
静音マグネットランナー 静音 	共通	447407	840	10組	8,400
静音片マグネットランナー 静音 	共通	447414	630	10コ	6,300
消音パッキング ※共震軽減のための部品です。 ※受注は箱単位 	—	446455	60	100コ	6,000
手引交叉ランナー ※カーブレールには240mmR以上のレールとの組み合わせで使用ください。180mmRには使用できません。 	—	446387	1,190	5組	5,950
カラビナランナー NEW 	—	922287	880	20コ	17,600
シングルブラケット (50コ入) 	共通	447537	150	50コ	7,500
	ブラック	817804			
	アンバー	126951	220		
	ウォームホワイト	126968			
シングルブラケット (1コ入) 	共通	531106	170	1コ	170
	ブラック	817866			
	アンバー	531090	270		
	ウォームホワイト	531113			
エキストラシングル ブラケット (50コ入) 	共通	446424	210	50コ	10,500
	アンバー	446912	300		
	ウォームホワイト	447339			
エキストラシングル ブラケット (1コ入) 	共通	531137	240	1コ	240
	アンバー	531120	330		
	ウォームホワイト	531144			
ダブルブラケット (20コ入) 	共通	447544	460	20コ	9,200
	ブラック	817811			
	アンバー	126975	570		
ダブルブラケット (1コ入) 	共通	531168	530	1コ	530
	ブラック	817873			
	アンバー	531151	680		
	ウォームホワイト	531175			
NTダブルブラケット (20コ入) 	共通	447568	460	20コ	9,200
	アンバー	447575	570		
	ウォームホワイト	447582			
NTダブルブラケット (1コ入) 	共通	531199	530	1コ	530
	アンバー	531182	680		
	ウォームホワイト	531205			

ニューデラック 部品

単位：円(税別)

商品名	カラー	JANコード	単価	箱詰数量	箱詰価格
エキストラダブル ブラケット (20コ入) 	共通	447087	580	20コ	11,600
	アンバー	446905	730		
	ウォームホワイト	447346			
エキストラダブル ブラケット (1コ入) 	共通	531229	690	1コ	690
	アンバー	531212	900		
	ウォームホワイト	531236			
天井付シングル ブラケット (50コ入) 	共通	447421	150	50コ	7,500
	ブラック	817828			
	アンバー	447438	220		
天井付シングル ブラケット (1コ入) 	共通	531250	170	1コ	170
	ブラック	817880			
	アンバー	531243	270		
ニューデラック 天井付シングル ブラケットM2 ※モーター専用ブラケット 	共通	450032	270	50コ	13,500
	ブラック	817835			
	アンバー	126937	480		
天井付ダブル ブラケット(20コ入) ※取付ネジはφ3.5 (ナベ・皿・丸皿)、 φ4.0(ナベ)を ご使用ください。 	共通	447551	400	20コ	8,000
	ブラック	817835			
	アンバー	126937	480		
天井付ダブル ブラケット(1コ入) ※取付ネジはφ3.5 (ナベ・皿・丸皿)、 φ4.0(ナベ)を ご使用ください。 	共通	531281	480	1コ	480
	ブラック	817897			
	アンバー	531274	580		
エキストラ天井付 ダブルブラケット (20コ入) 	共通	447070	490	20コ	9,800
	アンバー	447452	600		
	ウォームホワイト	447469			
エキストラ天井付 ダブルブラケット (1コ入) 	共通	531311	590	1コ	590
	アンバー	531304	710		
	ウォームホワイト	531328			
中間吊ブラケット (20コ入) 	共通	447063	220	20コ	4,400
	ブラック	817842			
	アンバー	447476	310		
中間吊ブラケット (1コ入) 	共通	531342	250	1コ	250
	ブラック	817903			
	アンバー	531335	330		
共通壁面 ブラケットN(20コ入) ※ニューデラック、 ウィンピア、C型に お使いいただけます。 	共通	806686	290	20コ	5,800
	ブラック	817859			
	アンバー	806693	320		
共通壁面 ブラケットN(1コ入) ※ニューデラック、 ウィンピア、C型に お使いいただけます。 	共通	806716	310	1コ	310
	ブラック	817910			
	アンバー	806723	380		
キャップストップ 	共通	446417	100	50コ	5,000
	ブラック	817781			
	アンバー	446929	130		
キャップストップB 	共通	447186	140	50コ	7,000
	ブラック	817798			
	アンバー	447193	170		
後入れ 中間ストップ ※ニューデラック 専用部品です。 	—	806655	240	50コ	12,000
	ブラック	817798			
	アンバー	447193	170		
中間ストップ 	—	447179	100	40コ	4,000

価格

ニューデラック 部品

単位：円(税別)

商品名	カラー	JANコード	単価	箱詰数量	箱詰価格
キャップ一体型リターン金具 (30コ入) 使い方はP.525をご覧ください。	共通	476759	100	30コ	3,000
キャップ一体型リターン金具 (1コ入) 使い方はP.525をご覧ください。	共通	786919	130	1コ	130
一車二車	共通 アンバー ウォームホワイト	446363 446899 447353	800 1,090	10組	8,000 10,900
交叉紐引ランナー (右・左)	—	350554	1,970	1組	1,970
ロング交叉紐引ランナー ※両開きで使 用の場合2コ が必要です。	—	350578	1,190	1コ	1,190
片紐引ランナー	—	446356	550	20コ	11,000
レール交叉用 部品セット ※セット内容： レール交叉用一車・二車1組、先頭車 2コ、レール交叉用ブラケット1コ、 ストップ4コ、コードクリップ10コ	—	447599	11,300	1セット	11,300
引分紐2.8mm (ホワイト)	—	530581	7,000	1巻 (100m)	7,000
テンションプーリー240	ホワイト ブラウン	449869 449852	2,700	10本	27,000
テンションプーリー450	—	449876	9,900	1本	9,900
ジョイント(スチール・ステンレス用) (20コ入) ※ウェーブスタイルでは ご使用できません。	—	446370	310	20コ	6,200
ジョイント(スチール・ ステンレス用)(1コ入) ※ウェーブスタイルでは ご使用できません。	—	531397	370	1コ	370
ジョイント(アルミ用) (20コ入) ※ウェーブスタイルでは ご使用できません。	—	447162	310	20コ	6,200
ジョイント(アルミ用) (1コ入) ※ウェーブスタイルでは ご使用できません。	—	531403	370	1コ	370
OTジョイント (5コ入)	—	446462	770	5コ	3,850
OTジョイント (1コ入)	共通 ホワイト	531410 809328	910 900	1コ	910 900
伸縮吊棒A	シルバー ウォームホワイト ブラック NEW	498980 498997 925578	930 1,050 1,580	20本	18,600 21,000 31,600
	シルバー ウォームホワイト ブラック NEW	499000 499017 925561	1,030 1,150 1,720		20,600 23,000 34,400
	シルバー ウォームホワイト ブラック NEW	448374 389912 925554	1,050 1,210 1,820		21,000 24,200 36,400

紐引き部品

その他の部品

ニューデラック 部品

単位：円(税別)

商品名	カラー	JANコード	単価	箱詰数量	箱詰価格
伸縮吊棒A	シルバー	448367	1,510		30,200
	ウォームホワイト	389936	1,740		34,800
	ブラック NEW	925714	2,610		52,200
	シルバー	448350	1,930		38,600
	ウォームホワイト	389950	2,240	20本	44,800
	ブラック NEW	925639	3,360		67,200
伸縮吊棒B	シルバー	448343	2,180		43,600
	ウォームホワイト	389967	2,510		50,200
	ブラック NEW	925608	3,770		75,400

ニューデラック 部品

単位：円(税別)

商品名	カラー	JANコード	単価	箱詰数量	箱詰価格
伸縮吊棒B	アンバー	448336	2,060		41,200
	ホワイト	448398		20本	
	アンバー	448329	2,730		54,600
	ホワイト	448381			
点滴ランナー カーブレールにご使用の際は 180mmR以上のレールとの 組み合わせでご使用ください。 ※許容荷重10kg	—	446653	1,810	10コ	18,100
ニューデラック用カッター カットした際、両方の断面が有効なタイプ のカッターです。 ※カーテンレールカッターでカットできる レールはステンレス・スチール素材 のみです。	—	127927	39,400	1台	39,400

ウェーブ共通 専用部品 NEW

商品名	カラー	JANコード	単価	箱詰数量	箱詰価格
ウェーブランナー (8個連結 30本入り)	—	924236	65	240コ	15,600
※受注は8個単位					
ウェーブ マグネットランナー	—	924243	660	10組	6,600
ウェーブ片マグネットランナー	—	924250	480	10コ	4,800
※片開きの際にご使用ください。					
ピッチキーブテープ	—	924267	1,040	15m	15,600
ウェーブ用 キャップストップ (ニューデラック専用) ※ウェーブマグネット ランナー専用です。	共通 ブラック アンバー	925820 925837 925844	150 170	30コ	4,500 5,100
ウェーブ用 カーテンストッパー (ニューデラック専用) ※ウェーブマグネット ランナー専用です。	—	925813	720	20コ	14,400
※ウェーブスタイルでは、天井直付はできません。 ※ジョイント部分をカーテン走行させることはできません。 ジョイントする場合は、センタージョイントで両開きとしてください。					

カーテンバトン NEW

単位：円(税別)

商品名	カラー	JANコード	数量	価格
カーテンバトン ホワイト (スチール)	—	927800		3,000
	—	927817		3,200
	ホワイト	927824	1本	3,500
	—	927831		3,800
カーテンバトン クリア(樹脂)	—	927848		4,100
	—	927855		3,300
	クリア	927862	1本	3,600
カーテンバトン グレー ローブタイプ	—	927879		3,800
	—	927886		3,900
	グレー	927893	1本	4,200

ネクスティ
エリート
特長

NEW
ネクスティ

NEW
エリート

NEW
ニューデラック

ウィンピア

C型

セルフイ

セルフイ中型

リフレ

カーテリア

ミニエース
10

中型

大型

NEW
TO-40
(ビニールカーテン用)

スイート
(医療向け)

メディカ
ライト
(医療向け)

NEW
ニューリブ

点滴用レール
(医療向け)

ニューデラック
紐引き
組立てセット

中型紐引き
組立てセット

セルフイ中型
コード紐引き
組立てセット

CM2000
紐引き
組立てセット

CM2000
傾斜紐引き
組立てセット

紐引き部品

ニューデラック

ボックス寸法

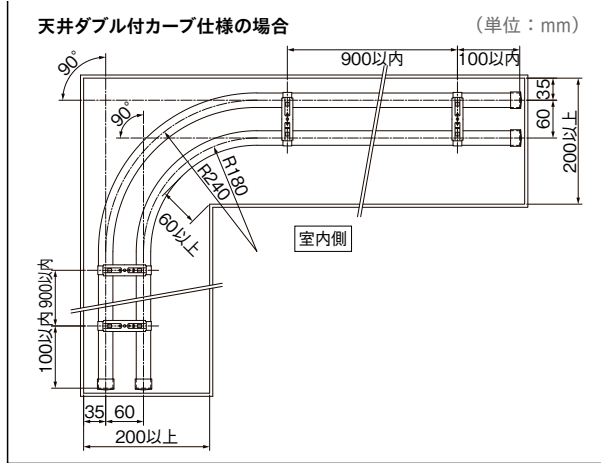

カーブレール価格算出方法例

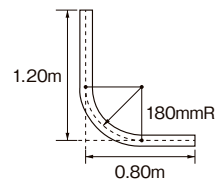

■ 規格カーブ加工(180mmR、240mmR)、アルミナチュラルの場合

別製作レールm当たり × 全長 + カーブ加工費

$$= 1,910円 \times (1.2m + 0.8m) + 1,260円$$

$$= 5,080円$$

■ 全体カーブ加工の場合の例はこちら

▶ P.530

※カーブレールの両端には必ず直線(200mm以上)が必要です。

製品と仕上げ

	部品名	素材	仕上げ	
レール	ステンレス	SUS430 冷間圧延ステンレス	ヘアライン仕上げ	
	スチールアンバー	オレフィン系樹脂被覆金属板	アンバー	
	スチールウォームホワイト		ウォームホワイト	
	アルミブラック		アルミニウム合金押出型材	アルマイトブラック
	アルミアンバー			アルマイトアンバー
	アルミウォームホワイト			アルマイトウォームホワイト
アルミナチュラル	アルマイト			
ランナー	プレート	硬質ポリエチレン	—	
	ホイール	硬質ポリエチレン		
	ダエンリング	ステンレス		
キャップ	本体	ナイロン	—	
	ダエンリング	ステンレス		
ブラケット	本体	スチール	—	
	ツメ	アセタール樹脂		

ブラケット取付間隔とカーテン許容荷重

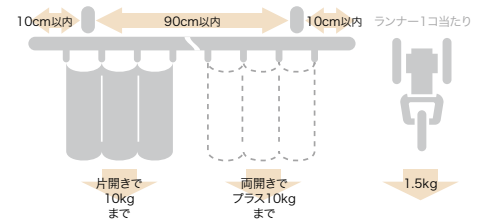

取付寸法図 (単位: mm)

天井付

天井直付 (ランナー使用時) (カラビナランナー使用時)

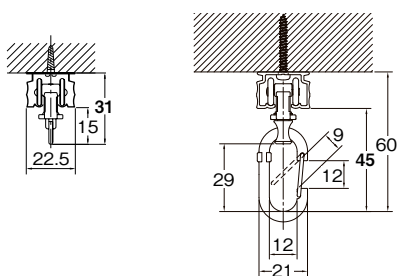

天井付シングルブラケット付 (ブラケット幅=18mm)

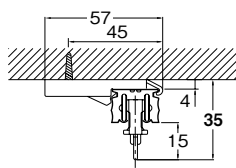

天井付ダブルブラケット付 (ブラケット幅=18mm)

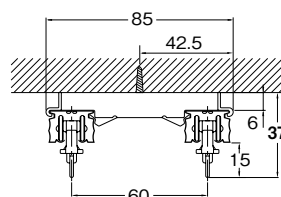

エキストラ天井付ダブルブラケット付 (ブラケット幅=23mm)

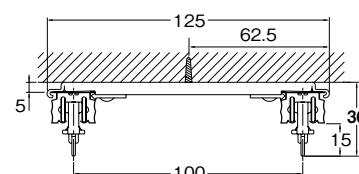

正面付

シングルブラケット付 (ブラケット幅=19mm)

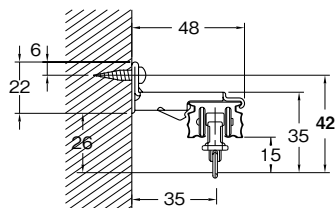

ダブルブラケット付 (ブラケット幅=19mm)

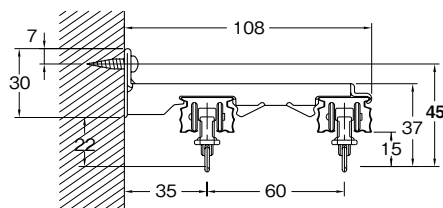

エキストラダブルブラケット付 (ブラケット幅=25mm)

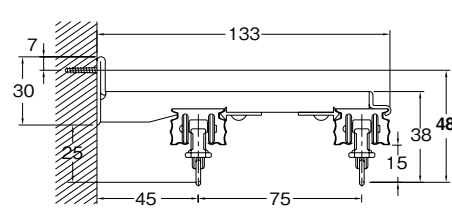

エキストラシングルブラケット付 (ブラケット幅=24mm)

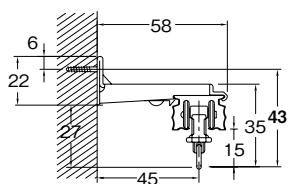

NTダブルブラケット付 (ブラケット幅=44mm)

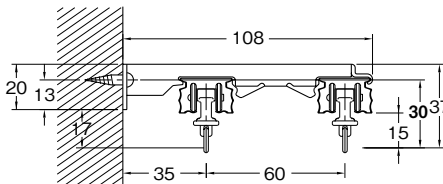

共通壁面ブラケットN

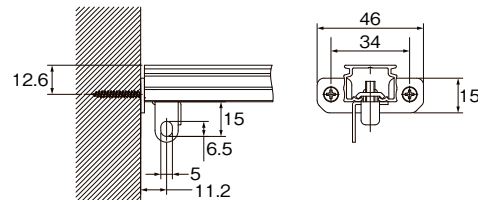

キャップストップ

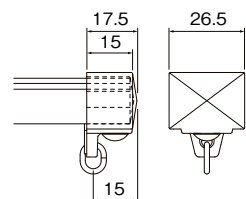

キャップストップ B

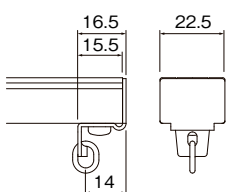

後入れ中間ストップ

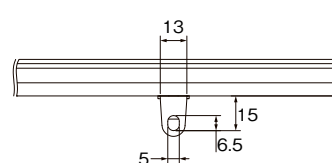

カーテンストッパー

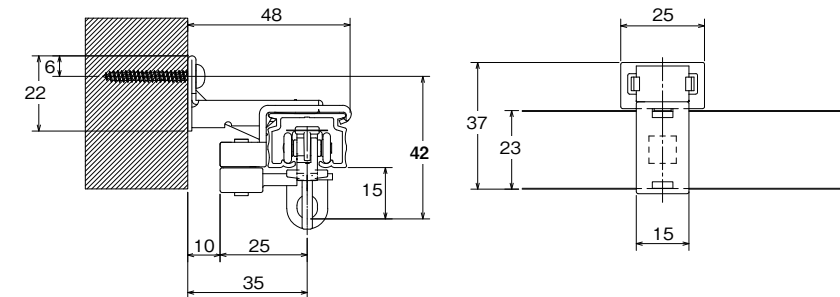

交叉レール

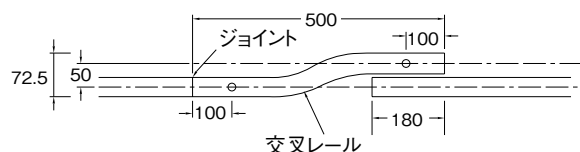

手引交叉ランナー

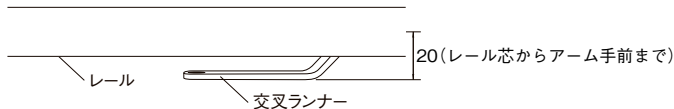

交叉紐引きランナー



ネクステイ・エリート 特長

NEW
ネクステイ

NEW
エリート

NEW
ニューアラック

ウィンピア

C型

セルフイ

セルフイ中型

リフレ

カーテリア

ミニエース
10

中型

大型

NEW
TO-40
(ビニールカーテン用)

スイート
(医療向け)

メディカ
ライト
(医療向け)

NEW
ニューリブ

点滴用レール
(医療向け)

ニューアラック
紐引き
組立てセット

中型紐引き
組立てセット

セルフイ中型
コード紐引き
組立てセット

CM2000
紐引き
組立てセット

CM2000
傾斜紐引き
組立てセット

紐引き部品

ウィンピア

静音

※静音ランナーあり

レール

カット

レールカットにつきましては P.535 をご覧ください。

環境共生商品 オレフィン系樹脂 使用商品



12の豊富なカラーバリエーション。
軽量級レールの決定版です。

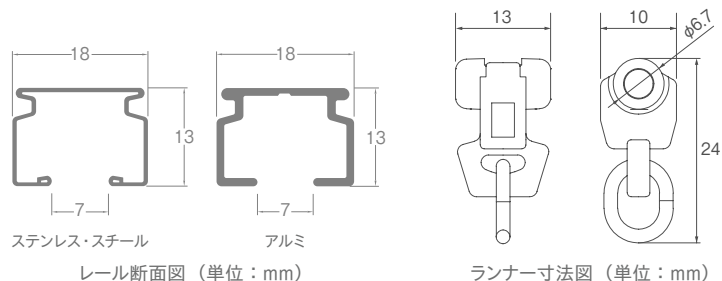

ラインナップ



参考見積例

単位:円(税別)

カラー	シングル正面付		ダブル正面付		ダブル天井付		天井直付(シングル)	
	1.82m	2.00m	1.82m	2.00m	1.82m	2.00m	1.82m	2.00m
ステンレス	3,640	3,860	7,480	7,920	7,160	7,600	2,960	3,180
スチールウォームホワイト	3,370	3,550	6,740	7,100	6,380	6,740	2,530	2,710
スチールアンバー								
ホワイトウッド								
ライトグレイン	3,550	3,750	7,100	7,500	6,740	7,140	2,710	2,910
ライトオーク								
Nミディアムウッド								
ミディアムオーク								
ダークマホガニー								
アルミアンバー	4,650	4,970	9,300	9,940	8,940	9,580	3,810	4,130
アルミホワイト								
アルミナチュラル	4,130	4,450	8,460	9,100	8,140	8,780	3,450	3,770

使用部品 シングル付: 工事用セット1セット、ブラケット(1コ入)4コ(天井直付除く)
 ダブル付 : 工事用セット2セット、ブラケット(1コ入)4コ

特長

後入れ中間ストップで、レイアウトの自由度が上がります

後入れ可能な中間ストップを使えば、カーテンの固定にも開閉にも対応できます。



共通後入れ中間ストップ

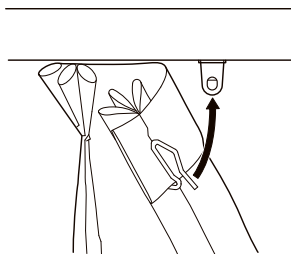

穴を正面に向けると、カーテンフックが固定できます。

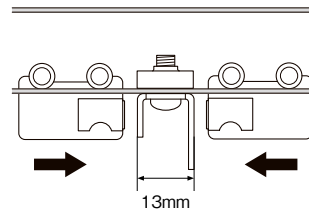

穴を横に向けると、マグネットランナーが吸着できます。

便利な仮止め機能付ブラケット

左右の位置を調整した後、さらに強く押し込めば固定できるワンタッチタイプです。

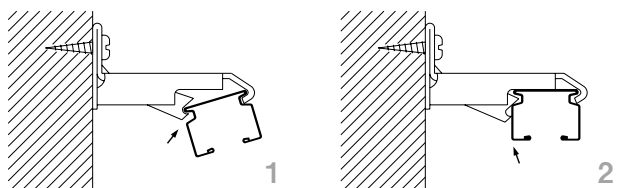

キャップ一体型リターン金具で、簡単にリターンができます

キャップに取付けると、簡単にリターンが止められる金具です。壁に穴をあける必要がなく、カーテンボックス内でのリターンにも最適です。

C型、スイートにもご使用いただけます。
※リターン部分はヒダを取らずに縫製します。レース側レールのキャップから壁までの寸法を考えて、ミミの大きさを決めてください。
※リターン部分はピンフックを使用しています。



カーテンの開閉音を軽減する静音ランナーがあります

静音ランナーを使用することで、カーテンの開閉音が軽減します。寝室、施設など静けさを保ちたい場所での使用に適しています。

騒音レベル (dB)

dB (デシベル)

音の大きさを表す単位。10dB音が小さくなると、人間の耳には約半分の音に聞こえます。

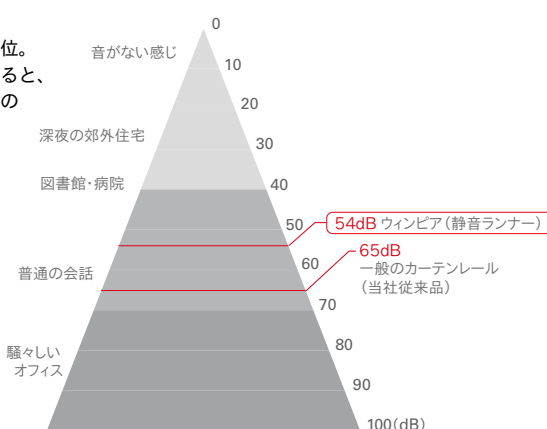

※数値は、傾斜させた2mレールにランナーを入れ50cm離れた地点で測ったものです。



積算表をWEBで
ご確認いただけます。

NTダブルブラケットは取付け場所の下地の高さが足りないときに便利です

スペースが狭く、窓枠に取付ける場合に、NTダブルブラケットなら、ビスをブラケットの横に打てるので取付けが可能です。さらにカーテンの吊る位置も上がり、光漏れを抑えます。

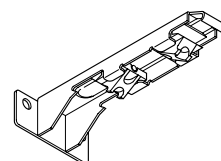

ウィンピアカラー対応表

レール	キャップストップ	ブラケット
ステンレス	共通	共通
スチールウォームホワイト	共通	ウォームホワイト
スチールアンバー	アンバー	アンバー
ホワイトウッド	共通	ウォームホワイト
ライトグレイ	ライトグレイ	ライトグレイ
ライトオーク	ライトオーク	ライトオーク
Nミディアムウッド	ミディアムウッド	ミディアムウッド
ミディアムオーク	ミディアムオーク	ミディアムオーク
ダークマホガニー	ダークマホガニー	ダークマホガニー
アルミアンバー	アンバー	アンバー
アルミホワイト	共通	ホワイト
アルミナチュラル	共通	共通

ネクステイ・エリート 特長

NEW
ネクステイ

NEW
エリート

NEW
ニューテラック

ウィンピア

C型

セルフイ

セルフイ中型

リフレ

カーテリア

ミニエース
10

中型

大型

NEW
TO-40
(ビニールカーテン用)

スイート
(医療向け)

メディカ
ライト
(医療向け)

NEW
ニューリップ

点滴レール
(医療向け)

ニューテラック
紐引き
組立てセット

中型紐引き
組立てセット

セルフイ中型
コード紐引き
組立てセット

CM2000
紐引き
組立てセット

CM2000
傾斜紐引き
組立てセット

紐引き部品

価格

ウィンピア 工事用セット

箱詰数量/20セット 単位：円(税別)

カラー	サイズ	1.82m			2.00m			2.73m			3.00m			4.00m		
		JANコード	価格	箱詰価格	JANコード	価格	箱詰価格	JANコード	価格	箱詰価格	JANコード	価格	箱詰価格	JANコード	価格	箱詰価格
ステンレス		452234	2,960	59,200	452241	3,180	63,600	452258	3,990	79,800	452265	4,310	86,200	452289	5,390	107,800
スチールウォームホワイト		452357	2,530	50,600	452364	2,710	54,200	452371	3,340	66,800	452388	3,610	72,200	452401	4,470	89,400
スチールアンバー		452296			452302			452319			452326			452340		
ホワイトウッド		564081			564098			564104			564111			564135		
ライトグレイ		792309			792316			792323			792330			792354		
ライトオーク		469478	2,710	54,200	469485	2,910	58,200	469492	3,590	71,800	469508	3,860	77,200	469522	4,820	96,400
Nミディアムウッド		792156			792163			792170			792187			792200		
ミディアムオーク		469539			469546			469553			469560			469584		
ダークマホガニー		754314			754321			754338			754345			754369		
アルミアンバー		452876	3,810	76,200	452883	4,130	82,600	452890	5,250	105,000	452906	5,680	113,600	452920	7,250	145,000
アルミホワイト		801063			801070			801087			801094			801117		
アルミナチュラル		452814	3,450	69,000	452821	3,770	75,400	452838	4,760	95,200	452845	5,120	102,400	452869	6,520	130,400

※セット内容/レール1本ランナー 1.82m=14コ・2.00m=16コ・2.73m=22コ・3.00m=24コ・4.00m=32コ、マグネットランナー 1組、キャップストップ2コ
※ブラケットは別途にお求めください。

ウィンピアブラケット必要数

レール長さ	ブラケット必要数
1.82m	4
2.00m	4
2.73m	6
3.00m	6
4.00m	8

ウィンピアレール

箱詰数量/1.82m・2.00m=50本、2.73m・3.00m・4.00m=30本(カーブレール・交叉レール・別製作レール除く) 単位：円(税別)

商品名(サイズ)	レール								カーブレール(180R)				交叉レール※1	別製作レール※2		
	1.82m		2.00m		2.73m		3.00m		4.00m		0.40×0.40m		1.00×1.00m		0.50m	m当たり
カラー	JANコード	価格	JANコード	価格	JANコード	価格	JANコード	価格	JANコード	価格	JANコード	価格	JANコード	価格	価格	
ステンレス	452418	1,300	452425	1,420	452432	1,930	452449	2,150	452463	2,830	452470	1,370	452487	2,200	—	910
スチールウォームホワイト	452579	870	452586	950	452593	1,280	452609	1,450	452623	1,910	452630	1,210	452647	1,780	410593	1,280
スチールアンバー	452494		452500		452517		452524		452548		452555		452562		410586	
ホワイトウッド	563817		563824		563831		563848		563862		563916		563923		563954	
ライトグレイ	792217		792224		792231		792248		792262		792279		792286		792293	
ライトオーク	469294	1,030	469300	1,130	469317	1,510	469324	1,680	469348	2,240	469355	1,280	469362	1,930	469379	1,380
Nミディアムウッド	792064		792071		792088		792095		792118		792125	※1	792132	※1	792149	
ミディアムオーク	469386		469393		469409		469416		469430		469447		469454		469461	
ダークマホガニー	754215		754222		754239		754246		754260		754277		754284		754291	
アルミアンバー	452654	2,130	452661	2,350	452678	3,170	452685	3,500	452708	4,670	452715	1,820	452722	3,230	890722	2,000
アルミホワイト	800981		800998		801001		801018		801032		801049		801056		890715	
アルミナチュラル	452739	1,790	452746	2,010	452753	2,700	452760	2,960	452784	3,960	452791	1,580	452807	2,770	410616	1,700

※1 は受注生産品となります。
 ※2 別製作レールの長さは最小0.50m、最大5.0mとなります。4mを超える場合は、ご注文時に輸送方法についてご確認ください。
 ※カーブ加工(180mmR、240mmR)1ヶ所につき1,080円加算となります。
 ※全体カーブ加工費m当たり1,280円加算となります。(800mmR以上)
 ※別注カーブレール計算方法 ●カーブ加工(180mmR、240mmR)の場合:別製作レールm当たり×全長+カーブ加工費
 ●全体カーブ加工の場合:別製作レールm当たり×全長+全体カーブ加工費×カーブ全長
 ●交叉カーブの加工の場合:別製作レールm当たり×全長+交叉レール加工費(1,280円)
 ※カーテンレールカッターでカットできるレールはステンレス・スチール素材のみです。
 ※ご注文は1本より承ります。

2.73m以上のカーテンレール類(ピクチャーレール含む)・別製作カーブレールにつきましては、特別配送費がかかります。

価格

ウインピア 部品

単位：円(税別)

商品名	カラー	JANコード	単価	箱詰数量	箱詰価格
ランナー (8コ連結75本入) ※受注は8個単位	共通	451992	50	600コ	30,000
マグネットランナー	共通	452005	480	10組	4,800
片マグネットランナー	共通	452012	410	10コ	4,100
ウインピア静音ランナー (8コ連結75本入) 静音	共通	503233	55	600コ	33,000
ウインピア静音 マグネットランナー 静音	共通	503240	570	10組	5,700
ウインピア静音 片マグネットランナー 静音	共通	503257	440	10コ	4,400
シングルブラケット (50コ入)	共通 ウォームホワイト ホワイト ライトグレイ ライトオーク ミディアムウッド ミディアムオーク ダークマホガニー アンバー	452029 452043 454955 564142 468723 564166 468730 502588 452036	150	50コ	7,500
シングルブラケット (1コ入)	共通 ウォームホワイト ホワイト ライトグレイ ライトオーク ミディアムウッド ミディアムオーク ダークマホガニー アンバー	531526 531533 532400 564159 531540 564173 531557 531564 531519	170	1コ	170
ダブルブラケット (20コ入)	共通 ウォームホワイト ホワイト ライトグレイ ライトオーク ミディアムウッド ミディアムオーク ダークマホガニー アンバー	452050 452074 454962 564180 468747 564203 468754 502595 452067	320	20コ	6,400
ダブルブラケット (1コ入)	共通 ウォームホワイト ホワイト ライトグレイ ライトオーク ミディアムウッド ミディアムオーク ダークマホガニー アンバー	531588 531595 532417 564197 531601 564210 531618 531625 531571	390	1コ	390

商品名	カラー	JANコード	単価	箱詰数量	箱詰価格
エキストラ ダブルブラケット (20コ入)	共通 ウォームホワイト ライトグレイ ライトオーク ミディアムウッド ミディアムオーク ダークマホガニー アンバー	477350 477374 564227 477381 564241 477398 502601 477367	550	20コ	11,000
エキストラ ダブルブラケット (1コ入)	共通 ウォームホワイト ライトグレイ ライトオーク ミディアムウッド ミディアムオーク ダークマホガニー アンバー	531632 531656 564234 531663 564258 531670 531687 531649	660	1コ	660
NTダブル ブラケット (20コ入)	共通 ウォームホワイト ライトグレイ ライトオーク ミディアムウッド ミディアムオーク ダークマホガニー アンバー	564388 564449 564463 564500 564487 564524 564401 564425	370	20コ	7,400
NTダブル ブラケット (1コ入)	共通 ウォームホワイト ライトグレイ ライトオーク ミディアムウッド ミディアムオーク ダークマホガニー アンバー	564395 564456 564470 564517 564494 564531 564418 564432	430	1コ	430
天井付 シングルブラケット (50コ入)	共通 ウォームホワイト ホワイト ライトグレイ ライトオーク ミディアムウッド ミディアムオーク ダークマホガニー アンバー	452081 452104 454979 564265 468761 564289 468778 502618 452098	150	50コ	7,500
天井付 シングルブラケット (1コ入)	共通 ウォームホワイト ホワイト ライトグレイ ライトオーク ミディアムウッド ミディアムオーク ダークマホガニー アンバー	531700 531717 532424 564272 531724 564296 531731 531748 531694	170	1コ	170

※ウインピアアルミホワイトのシングルブラケット、ダブルブラケット、天井付シングルブラケット、天井付ダブルブラケットはスイートと共通です。

ランナー

ブラケット

ネクステイ・エリート 特長

NEW
ネクステイ

NEW
エリート

NEW
ニューテラック

ウインピア

C型

セルフイ

セルフイ中型

リフレ

カーテリア

ミニエース
10

中型

大型

NEW
TO-40
(ビニールカーテン用)

スイート
(医療向け)

メディカ
ライト
(医療向け)

NEW
ニューリブ

点滴レール
(医療向け)

ニューテラック
紐引き
組立てセット

中型紐引き
組立てセット

セルフイ中型
コード紐引き
組立てセット

CM2000
紐引き
組立てセット

CM2000
傾斜紐引き
組立てセット

紐引き部品

ウィンピア

価格

ウィンピア 部品

商品名	カラー	JANコード	単価	箱詰数量	箱詰価格
天井付 ダブルブラケット (20コ入)※1	共通	452111	250		5,000
	ウォームホワイト	452135			
	ホワイト	454986			
	ライトグレイ	564302			
	ライトオーク	468785	300	20コ	6,000
	ミディアムウッド	564326			
	ミディアムオーク	468792			
	ダークマホガニー	502625			
	アンバー	452128			
	共通	531762	310		310
天井付 ダブルブラケット (1コ入)※1	共通	531779			
	ウォームホワイト	532431			
	ライトグレイ	564319			
	ライトオーク	531786	330	1コ	330
	ミディアムウッド	564333			
	ミディアムオーク	531793			
	ダークマホガニー	531809			
	アンバー	531755			
	共通	477404	440		8,800
	エキストラ天井付 ダブルブラケット (20コ入)※1	共通	477428		
ウォームホワイト		477435			
ライトグレイ		564340			
ライトオーク		477435	470	20コ	9,400
ミディアムウッド		564364			
ミディアムオーク		477442			
ダークマホガニー		502632			
アンバー		477411			
共通		531816	510		510
エキストラ天井付 ダブルブラケット (1コ入)※1		共通	531830		
	ウォームホワイト	564357			
	ライトグレイ	531847			
	ライトオーク	531847	570	1コ	570
	ミディアムウッド	564371			
	ミディアムオーク	531854			
	ダークマホガニー	531861			
	アンバー	531823			
	共通	452227	310		3,100
	中間吊ブラケット (10コ入)	共通	452142	380	10コ
ウォームホワイト		452159			
中間吊ブラケット (1コ入)	共通	531885	330		330
	アンバー	531878	400	1コ	400
	ウォームホワイト	531892			
共通壁面ブラケットN (20コ入)※2	共通	806686	290		5,800
	アンバー	806693	320	20コ	6,400
	ウォームホワイト	806709			
共通壁面ブラケットN (1コ入)※2	共通	806716	310		310
	アンバー	806723	380	1コ	380
	ウォームホワイト	806730			

ボックス寸法

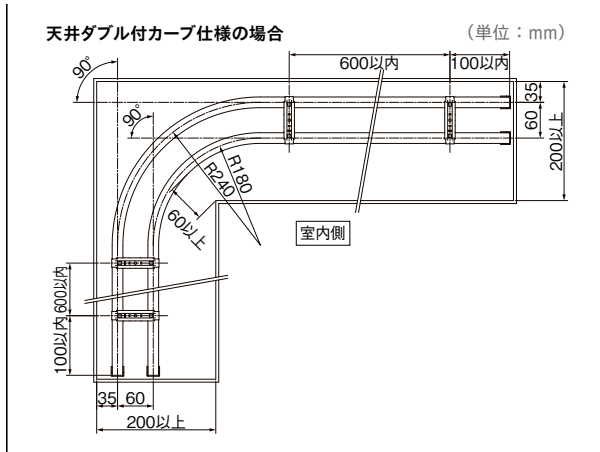

単位: 円 (税別)

商品名	カラー	JANコード	単価	箱詰数量	箱詰価格
キャップストップ	共通	452166	80		4,000
	ダークマホガニー	502649			
	アンバー	452173			
	ライトオーク	468808	90	50コ	4,500
	ミディアムオーク	468815			
	ライトグレイ	564548			
	ミディアムウッド	564555			
キャップ	共通後入れ 中間ストップ ※3	806662	240	50コ	12,000
	共通	476759	100	30コ	3,000
使い方はP.525をご覧ください。					
キャップ一体型リターン金具 (1コ入)	共通	786919	130	1コ	130
使い方はP.525をご覧ください。					
ジョイント (スチール・アルミ兼用) (20コ入)	共通	452180	280	20コ	5,600
	共通	531908	320	1コ	320
伸縮吊棒A	シルバー	498980	930		18,600
	ウォームホワイト	498997	1,050		21,000
	ホワイト	548838			
	ブラック	925578	1,580		31,600
	シルバー	499000	1,030		20,600
	ウォームホワイト	499017	1,150		23,000
	ホワイト	548845			
	ブラック	925561	1,720		34,400
	シルバー	448374	1,050		21,000
	ウォームホワイト	389912	1,210		24,200
	ホワイト	548852	1,820		36,400
	ブラック	925554	1,510		30,200
伸縮吊棒B	シルバー	448367	1,510		30,200
	ウォームホワイト	389936	1,740	20本	34,800
	ホワイト	548869	2,610		52,200
	ブラック	925714	1,930		38,600
	シルバー	448350	2,240		44,800
	ウォームホワイト	389950	2,240		44,800
	ホワイト	548876	3,360		67,200
	ブラック	925639	2,180		43,600
	シルバー	448343	2,510		50,200
	ウォームホワイト	389967	3,770		75,400
	ブラック	925608	2,060		41,200
	アンバー	448336	2,730		54,600
ホワイト	448398				
アンバー	448329				
ホワイト	448381				
ウィンピア用カッター	—	127330	39,400	1台	39,400

※1 取付ネジはφ3.5(ナベ・皿・丸皿)、φ4.0(ナベ)をご使用ください。
 ※2 ウィンピア、ニューデラック、C型にお使いいただけます。
 ※3 ウィンピア、C型、スイート、ニューリブにお使いいただけます。
 ※ウィンピアキャップストップ(共通カラー)はスイートと共通です。

カーブレール価格算出方法例

■ 規格カーブ加工(180mmR、240mmR)、アルミナチュラルの場合

別製作レールm当たり×全長+カーブ加工費

= 1,240円 × (1.2m + 0.8m) + 1,080円

= 3,560円

■ 全体カーブ加工の場合の例はこちら

詳細 ▶ P.530

※カーブレールの両端には必ず直線(200mm以上)が必要です。

製品と仕上げ

部品名	素材	仕上げ		
レール	ステンレス	SUS430 冷間圧延 ステンレス	ヘアライン仕上げ	
	スチールアンバー スチールウォームホワイト	オレフィン系樹脂 被覆金属板	アンバー ウォームホワイト	
	ホワイトウッド ライトグレイ ライトオーク Nミディアムウッド ミディアムオーク ダークマホガニー	オレフィン系樹脂 被覆金属板	ホワイトウッド ライトグレイ ライトオーク Nミディアムウッド ミディアムオーク ダークマホガニー	
	アルミアンバー アルミホワイト アルミナチュラル	アルミニウム合金 押出型材	アルマイトアンバー アルマイトホワイト アルマイト	
	ランナー	プレート	硬質ポリエチレン	—
		ホイール	硬質ポリエチレン	—
ダエンリング		ステンレス	—	
キャップ	本体	硬質ポリエチレン	—	
	ダエンリング	ステンレス	—	
ブラケット	本体	スチール	—	
	締め板	アセタール樹脂	—	

ブラケット取付間隔とカーテン許容荷重

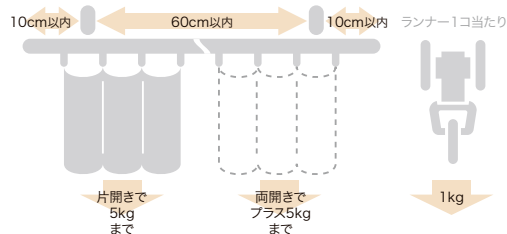

取付寸法図 (単位: mm)

天井付

天井直付

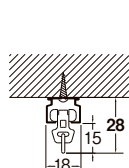

天井付シングルブラケット付
(ブラケット幅=18mm)

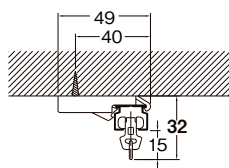

天井付ダブルブラケット付
(ブラケット幅=18mm)

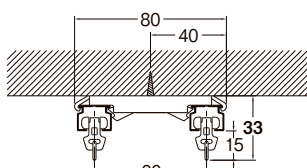

エキストラ天井付ダブルブラケット付
(ブラケット幅=18mm)

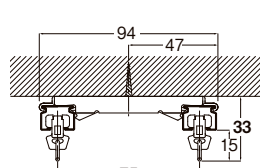

正面付

シングルブラケット付
(ブラケット幅=19mm)

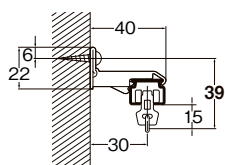

ダブルブラケット付
(ブラケット幅=19mm)

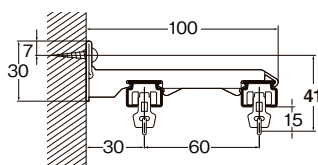

NTダブルブラケット付
(ブラケット幅=44mm)

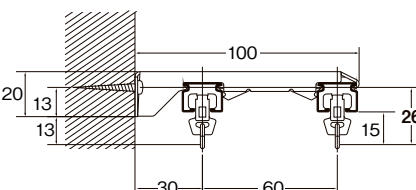

エキストラダブルブラケット付
(ブラケット幅=19mm)

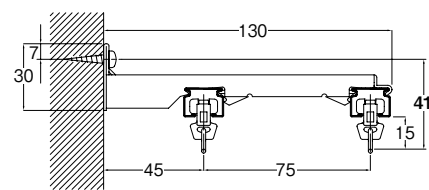

共通壁面ブラケット N

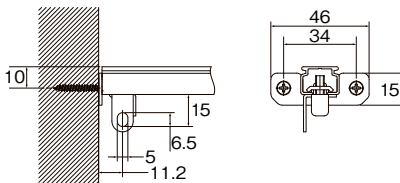

キャップストップ

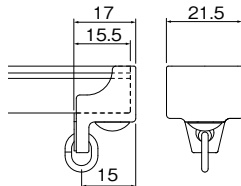

共通後入れ中間ストップ

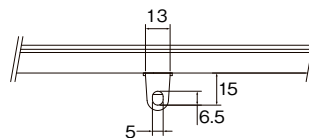

交叉レール

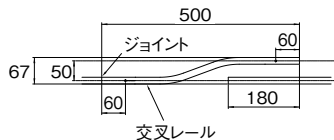

ネクステイ・エリート 特長

NEW
ネクステイ

NEW
エリート

NEW
ニューテラック

ウィンピア

C型

セルフイ

セルフイ中型

リフレ

カーテリア

ミニエース
10

中型

大型

NEW
TO-40
(ビニールカーテン用)

スイート
(医療向け)

メディカ
ライト
(医療向け)

NEW
ニューリブ

点滴レール
(医療向け)

ニューテラック
紐引き
組立てセット

中型紐引き
組立てセット

セルフイ中型
コード紐引き
組立てセット

CM2000
紐引き
組立てセット

CM2000
傾斜紐引き
組立てセット

紐引き部品

C型

レール **カット** レールカットにつきましては P.535 をご覧ください。

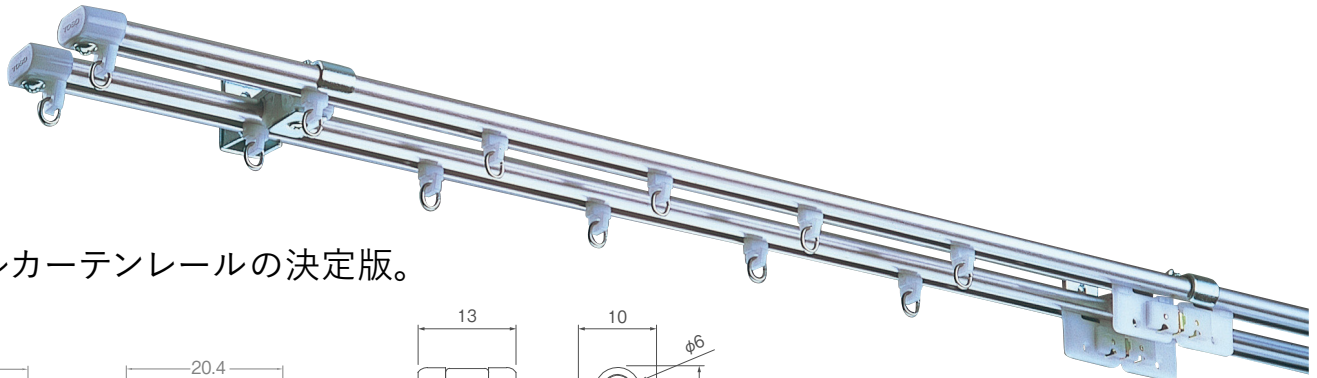

シンプルカーテンレールの決定版。

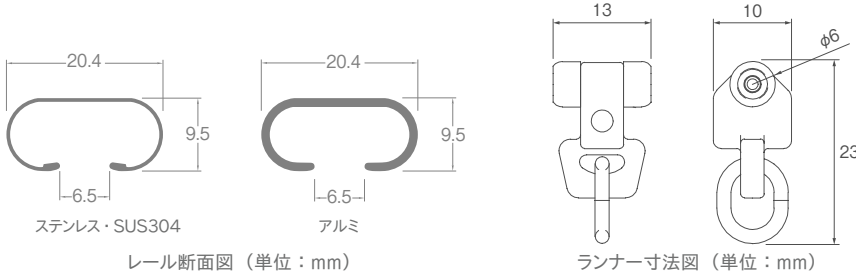

ラインナップ

ステンレス

SUS304

アルミ

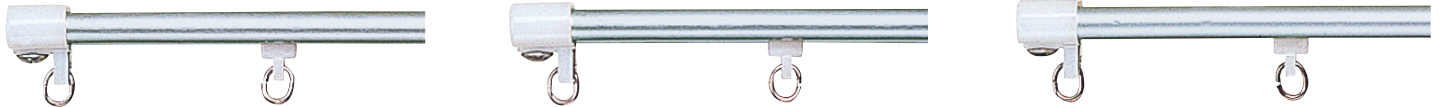

参考見積例

単位: 円 (税別)

カラー	シングル正面付		ダブル正面付		ダブル天井付		天井直付 (シングル)	
	1.82m	2.00m	1.82m	2.00m	1.82m	2.00m	1.82m	2.00m
ステンレス	3,520	3,760	7,080	7,560	7,080	7,560	2,920	3,160
SUS304 ※1	3,600	3,860	7,240	7,760	7,240	7,760	3,000	3,260
アルミ ※1	3,390	3,630	6,820	7,300	6,820	7,300	2,790	3,030

使用部品 シングル付: 工事用セット1セット、ブラケット(1コ入)4コ(天井直付除く) ダブル付: 工事用セット2セット、ブラケット(1コ入)4コ
※1 レール、バラ部品、ブラケット(1コ入) 価格の積算となります。(部品明細は工事用セット内容と同じです)

価格

C型 工事用セット

箱詰数量/20セット 単位: 円 (税別)

サイズ	1.82m			2.00m			2.73m			3.00m			4.00m		
	JANコード	単価	箱詰価格	JANコード	単価	箱詰価格	JANコード	単価	箱詰価格	JANコード	単価	箱詰価格	JANコード	単価	箱詰価格
ステンレス	444819	2,920	58,400	444826	3,160	63,200	444833	3,930	78,600	444840	4,250	85,000	444864	5,380	107,600

※セット内容/レール1本、連結Cランナー 1.82m=14コ・2.00m=16コ・2.73m=22コ・3.00m=24コ・4.00m=32コ、マグネットランナー 1組、キャップストップ2コ
※ブラケットは別途にお求めください。

C型 レール

箱詰数量/1.82m・2.00m・2.73m・3.00m=50本、4.00m=30本(カーブレール・交叉レール・別製作レール除く) 単位: 円 (税別)

商品名(サイズ)	レール					カーブレール(180R)		交叉レール※1	別製作レール※2								
	1.82m	2.00m	2.73m	3.00m	4.00m	0.40×0.40m	0.91×0.91m	0.50m	m当たり								
カラー	JANコード	価格	JANコード	価格	JANコード	価格	JANコード	価格	JANコード	価格							
ステンレス	444383	1,320	444406	1,460	444420	1,930	444437	2,150	444369	2,880	206677	1,390	123103	2,150	444451	1,490	910
SUS304	444727	1,700	444734	1,860	444741	2,510	444758	2,810	444772	3,720	444789	1,800 ※1	444796	2,780 ※1	—	—	1,150
アルミ	444642	1,490	444659	1,630	444666	2,180	444673	2,420	444413	3,250	444390	1,460	444376	2,250	—	—	1,010

※1は受注生産品となります。
※2別製作レールの長さは最小0.50m、最大5.0mとなります。4mを超える場合は、ご注文時に輸送方法についてご確認ください。
※カーブ加工(180mmR、235mmR)1ヶ所につき1,080円加算となります。
※全体カーブ加工費m当たり1,280円加算となります。(800mmR以上)
※別注カーブレール計算方法
●カーブ加工(180mmR、235mmR)の場合: 別製作レールm当たり×全長+カーブ加工費
●全体カーブ加工の場合: 別製作レールm当たり×全長+全体カーブ加工費×カーブ全長
※カーテンレールカッターでカットできるレールはステンレス素材のみです。
※ご注文は1本より承ります。

C型ブラケット必要数

レール長さ	ブラケット必要数
1.82m	4
2.00m	4
2.73m	6
3.00m	6
4.00m	8

2.73m以上のカーテンレール類(ピクチャーレール含む)・別製作カーブレールにつきましては、特別配送費がかかります。

価格

C型 部品

単位：円(税別)

商品名	JANコード	単価	箱詰数量	箱詰価格
連結Cランナー (8コ連結75本入) 	444536	50	600コ	30,000
※受注は8個単位				
CCランナー (8コ連結75本入) 	444543	42	600コ	25,200
※受注は8個単位				
マグネットランナー 	444604	440	10組	4,400
片マグネットランナー 	444710	410	10コ	4,100
SCランナー (後入れ用) 	444482	42	200コ	8,400
※受注は箱単位				
SCマグネットランナー (後入れ用) 	444598	440	10組	4,400
SC片マグネットランナー (後入れ用) 	444703	360	10コ	3,600
Aランナー 	444512	25	600コ	15,000
※受注は箱単位				
Bランナー ※1 	444529	25	600コ	15,000
※受注は箱単位				
Cセットランナー 	444499	25	600コ	15,000
※受注は箱単位				

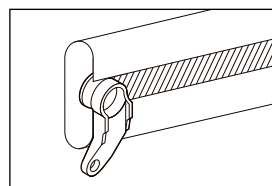

※1 レールを横向きに設置する場合、Bランナーを使用します。

商品名	JANコード	単価	箱詰数量	箱詰価格
ワンタッチ シングルブラケット (50コ入) 	444505	130	50コ	6,500
ワンタッチ シングルブラケット (1コ入) 	531915	150	1コ	150
シングルブラケット (100コ入) 	444635	110	100コ	11,000
シングルブラケット (1コ入) 	531922	130	1コ	130
ワンタッチ ダブルブラケット (20コ入) 	444581	250	20コ	5,000
ワンタッチ ダブルブラケット (1コ入) 	531939	310	1コ	310
ワンタッチ ダブルブラケット90 (20コ入) 	444567	330	20コ	6,600
ワンタッチ ダブルブラケット90 (1コ入) 	531946	400	1コ	400
エキストラ ダブルブラケット (20コ入) 	444871	490	20コ	9,800
エキストラ ダブルブラケット (1コ入) 	531953	590	1コ	590
天井付シングル ブラケット (50コ入) 	444680	110	50コ	5,500
天井付シングル ブラケット (1コ入) 	531960	130	1コ	130
天井付ダブル ブラケット (20コ入) 	444574	250	20コ	5,000
天井付ダブル ブラケット (1コ入) 	531977	310	1コ	310
エキストラ天井付 ダブルブラケット (20コ入) 	532455	440	20コ	8,800
エキストラ天井付 ダブルブラケット (1コ入) 	532462	510	1コ	510
中間吊ブラケット (20コ入) 	444550	130	20コ	2,600
中間吊ブラケット (1コ入) 	531984	150	1コ	150
共通壁面ブラケットN (20コ入) ※2 ※Bランナーと組み合わせ てご使用できません。 	共通 806686	290	20コ	5,800
共通壁面ブラケットN (1コ入) ※2 ※Bランナーと組み合わせ てご使用できません。 	共通 806716	310	1コ	310

※2 C型、ニューデラック、ウィンビアにお使いいただけます。

ネクステイ・
エリート
特長

NEW
ネクステイ

NEW
エリート

NEW
ニューデラック

ウィンビア

C型

セルフイ

セルフイ中型

リフレ

カーテリア

ミニエース
10

中型

大型

NEW
TO-40
(ビニールカーテン用)

スイート
(医療向け)

メディカ
ライト
(医療向け)

NEW
ニューリブ

点滴用レール
(医療向け)

ニューデラック
紐引き
組立てセット

中型紐引き
組立てセット

セルフイ中型
コード紐引き
組立てセット

CM2000
紐引き
組立てセット

CM2000
傾斜紐引き
組立てセット

紐引き部品

価格

C型 部品

単位：円(税別)

商品名	JANコード	単価	箱詰数量	箱詰価格
キャップストップ	444475	80	100コ	8,000
共通後入れ中間ストップ※1	806662	240	50コ	12,000
※Bランナーと組み合わせてご使用できません。				
キャップストップ	444468	70	100コ	7,000
※ウィンビアにもお使いいただけます。				
キャップ一体型リターン金具(30コ入)	476759	100	30コ	3,000
使い方はP.525をご覧ください。				
キャップ一体型リターン金具(1コ入)	786919	130	1コ	130
使い方はP.525をご覧ください。				
ジョイント(ステンレス用)(20コ入)	444611	280	20コ	5,600
ジョイント(ステンレス用)(1コ入)	531991	320	1コ	320
ジョイント(アルミ用)(50コ入)	444697	150	50コ	7,500
ジョイント(アルミ用)(1コ入)	532004	170	1コ	170

商品名	JANコード	単価	箱詰数量	箱詰価格
伸縮吊棒A				
A170 (130mm ~ 170mm)	498980	930		18,600
A250 (170mm ~ 250mm)	499000	1,030		20,600
A400 (245mm ~ 400mm)	448374	1,050	20本	21,000
A700 (395mm ~ 700mm)	448367	1,510		30,200
A1100 (595mm ~ 1,100mm)	448350	1,930		38,600
A1600 (845mm ~ 1,600mm)	448343	2,180		43,600
パッキング	444628	37	100コ	3,700
※受注は箱単位				
C型用カッター	127347	39,400	1台	39,400
※カットできるレールはステンレスのみです。				

※1 C型、ウィンビア、スイート、ニューリブにお使いいただけます。

ボックス寸法

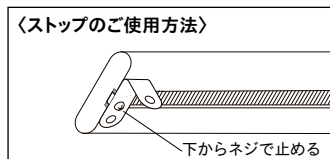
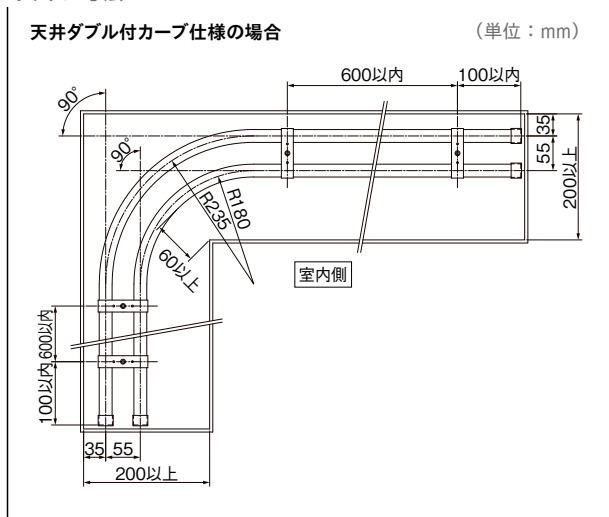

後入れ中間ストップで、レイアウトの自由度が上がります

後入れ可能な中間ストップを使えば、カーテンの固定にも開閉にも対応できます。

共通後入れ中間ストップ

穴を正面に向けるとカーテンフックが固定できます。

穴を横に向けるとマグネットランナーが吸着できます。

製品と仕上げ

部品名	素材	仕上げ	
レール	ステンレス	SUS430冷間圧延ステンレス	ヘアライン仕上げ
	SUS304	SUS304冷間圧延ステンレス	ヘアライン仕上げ
	アルミ	アルミニウム合金押出形材	アルマイト仕上げ
ランナー	プレート	硬質ポリエチレン	—
	ホイール	硬質ポリエチレン	
	ダエンリング	ステンレス	
キャップ	本体	硬質ポリエチレン	—
	ダエンリング	ステンレス	
ブラケット	本体	スチール	—
	締め板		

ブラケット取付間隔とカーテン許容荷重

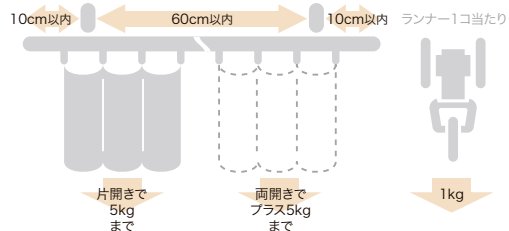

取付寸法図 (単位: mm)

天井付

天井直付

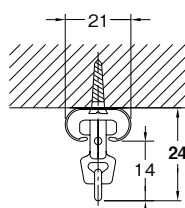

天井付シングルブラケット付
(ブラケット幅=13mm)

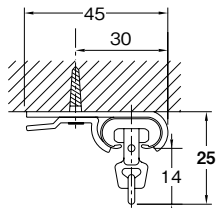

天井付ダブルブラケット付
(ブラケット幅=19mm)

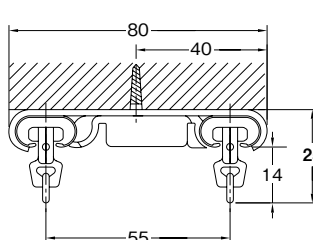

エクストラ天井付ダブルブラケット付
(ブラケット幅=19mm)

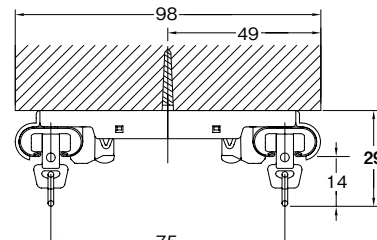

正面付

シングルブラケット付
(ブラケット幅=13mm)

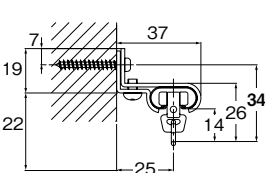

ワンタッチシングルブラケット付
(ブラケット幅=18mm)

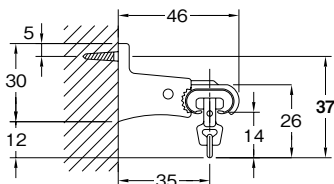

ワンタッチダブルブラケット90付
(ブラケット幅=21mm)

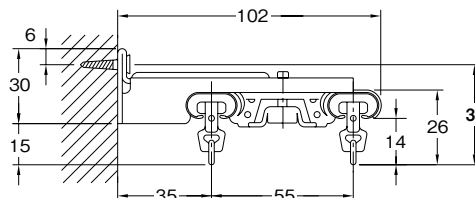

ワンタッチダブルブラケット付
(ブラケット幅=19mm)

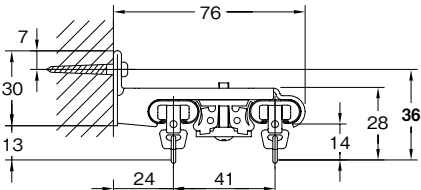

エクストラダブルブラケット付
(ブラケット幅=22mm)

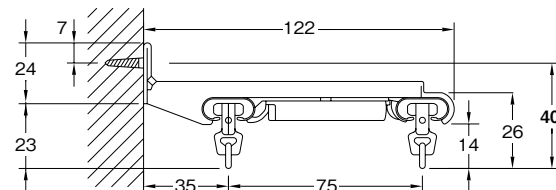

横付タイプ

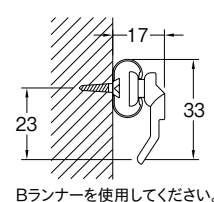

共通壁面ブラケットN

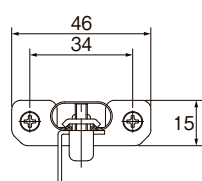
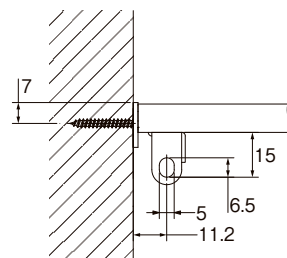

キャップストップ

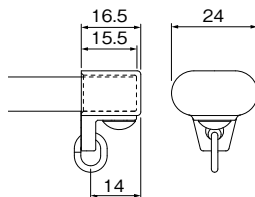

共通後入れ中間ストップ

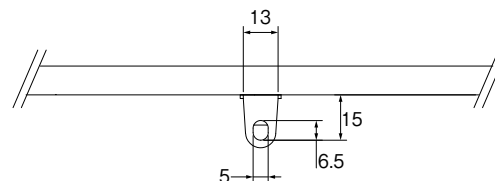

ネクステイ・エリート 特長

NEW
ネクステイ

NEW
エリート

NEW
ニューテラック

ウィンピア

C型

セルフイ

セルフイ中型

リフレ

カーテリア

ミニエース
10

中型

大型

NEW
TO-40
(ビニールカーテン用)

スイート
(医療向け)

メディカ
ライト
(医療向け)

NEW
ニューリブ

点滴用レール
(医療向け)

ニューテラック
紐引き
組立てセット

中型紐引き
組立てセット

セルフイ中型
コード紐引き
組立てセット

CM2000
紐引き
組立てセット

CM2000
傾斜紐引き
組立てセット

紐引き部品



窓辺のコーディネートも自由自在

上下対称構造で施工性のアップやカーブ加工性の向上を実現。
アイデア次第で自由自在なカーブ加工が可能です。

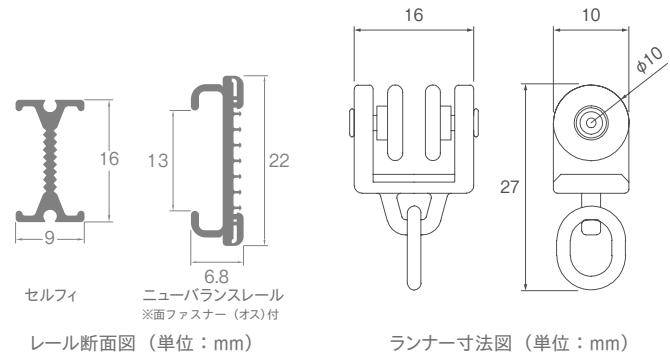

ラインナップ

アルミアンバー



アルミウォームホワイト



アルミナチュラル



ニューバランスレール

アルミウォームホワイト



参考見積例

単位:円(税別)

カラー	シングル正面付		ダブル正面付		ダブル天井付		シングル天井ブラケット付	
	1.82m	2.00m	1.82m	2.00m	1.82m	2.00m	1.82m	2.00m
アルミアンバー								
アルミウォームホワイト	4,900	5,200	9,560	10,160	9,560	10,160	4,700	5,040
アルミナチュラル	4,370	4,670	8,700	9,260	8,700	9,260	4,290	4,590

使用部品 シングル付: 工事用セット1セット、ブラケット1.82mの場合4コ、2.00mの場合4コ
ダブル付: 工事用セット2セット、ブラケット1.82mの場合4コ、2.00mの場合4コ



積算表をWEBで
ご確認ください。

ボックス寸法

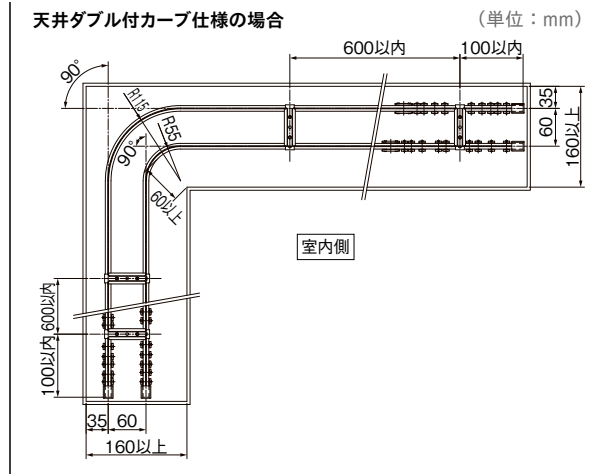

施工性に優れています

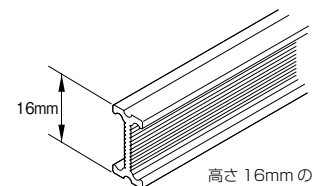

高さ 16mm のコンパクト設計

上下対称の形状なので方向性がなく施工効率をアップさせます。
左右対称のI型形状は、カーブ加工の曲げ戻しに威力を発揮します。

特長

基本的な取付(カーブ加工)方法

1. レールの曲げ基点にベンダーの0°目盛と締め金具の端を合わせ固定します。
 2. ベンダーとレールを持って曲げ角度の目盛までゆっくりと曲げてください。

窓タイプ	取付形態	L(レール全長)	M(曲げ基点)
90° 出窓の場合	シングル付	R115使用 (A+B+B)-239mm R55使用 (A+B+B)-187mm	B- 150mm B- 90mm
	ダブル付	窓側(R115使用) (A+B+B)-239mm 室内側(R55使用) (A+B+B)-427mm	B- 150mm B- 150mm
60° 出窓の場合	シングル付	R115使用 (A+B+B)-146mm R55使用 (A+B+B)-133mm	B- 107mm B- 72mm
	ダブル付	窓側(R115使用) (A+B+B)-146mm 室内側(R55使用) (A+B+B)-341mm	B- 107mm B- 142mm
45° 出窓の場合	シングル付	R115使用 (A+B+B)-138mm R55使用 (A+B+B)-133mm	B- 97mm B- 72mm
	ダブル付	窓側(R115使用) (A+B+B)-138mm 室内側(R55使用) (A+B+B)-352mm	B- 97mm B- 157mm

ちょい曲げベンダーの使用法

- 出窓カーブレールの両端を「ちょっと曲げ」て光漏れを抑えるリターン部を作るのに便利です。

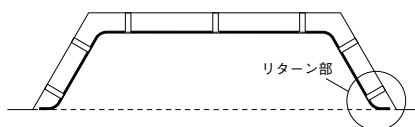

※カーブベンダー(55R)としても、ご使用になれます。

1. レールの端をベンダーに差し込みます。

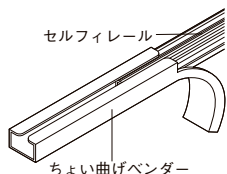

2. ベンダーを膝等にあてて、ゆっくりと曲げてください。



注意 本製品は、指定されたレール以外には使用しないでください。

セルフ後入れ中間ストップ 取付け方法

- ネジを緩めた状態でカーテンレール下側から図のようにはめ(①)、レールに合わせるように回してネジを締めて固定してください(②)。

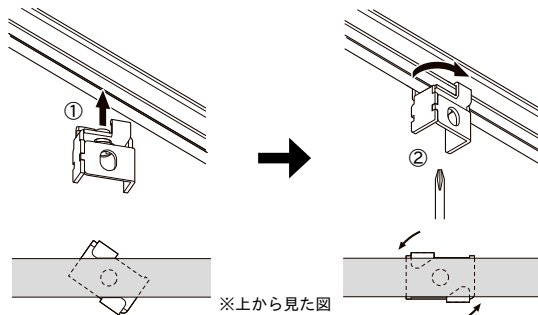

スタイルカーテンの演出には、後入れ中間ストップをご使用ください

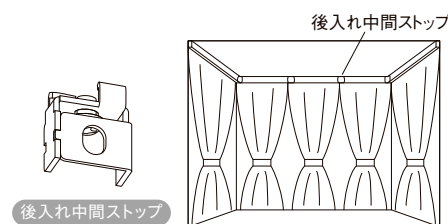

ニューバランスレールを使用すれば、手軽にスタイルバランスを演出できます

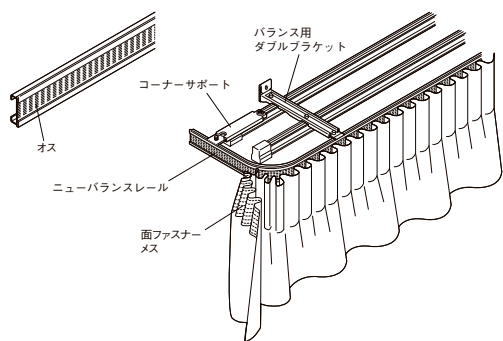

■ニューバランスレールを使った場合



ベンダーを使ってカーブが簡単にできます。



ジョイント部にはジョイントピンをご使用ください。

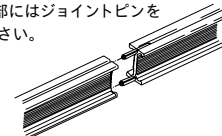

ネクステイ・エリート 特長

NEW ネクステイ

NEW エリート

NEW ニューテラック

ウィンピア

C型

セルフイ

セルフイ中型

リフレ

カーテリア

ミニエース10

中型

大型

NEW TO-40 (ビニールカーテン用)

スイート (医療向け)
メдика ライト (医療向け)

NEW ニューリブ

点滴レール (医療向け)

ニューテラック 紐引き 組立てセット

中型紐引き 組立てセット

セルフイ中型 コード紐引き 組立てセット

CM2000 紐引き 組立てセット

CM2000 傾斜紐引き 組立てセット

紐引き部品

価格

セルフィ 工事用セット

箱詰数量/20セット 単位：円(税別)

サイズ カラー	1.82m			2.00m			2.73m			3.00m		
	JANコード	単価	箱詰価格	JANコード	単価	箱詰価格	JANコード	単価	箱詰価格	JANコード	単価	箱詰価格
アルミアンバー	359557	4,100	82,000	359564	4,440	88,800	359571	5,730	114,600	359588	6,110	122,200
アルミウォームホワイト	359519			359526			359533			359540		
アルミナチュラル	443676	3,770	75,400	443683	4,070	81,400	443690	5,250	105,000	443706	5,560	111,200

※セット内容/レール1本、ランナー 1.82m=20コ・2.00m=22コ・2.73m=30コ・3.00m=34コ、マグネットランナー 1組、キャップストップ2コ ※ブラケットは別途にお求めください。

セルフィレール

箱詰数量/30本(別製作レール除く) 単位：円(税別)

商品名(サイズ) カラー	レール										別製作レール ※1 m当たり 価格
	1.82m		2.00m		2.73m		3.00m		4.00m		
	JANコード	価格	JANコード	価格	JANコード	価格	JANコード	価格	JANコード	価格	
アルミアンバー	359304	1,790	359311	2,010	359328	2,700	359335	2,960	359359	3,960	1,240
アルミウォームホワイト	359243		359250		359267		359274		359298		
アルミナチュラル	443614	1,460	443621	1,640	443638	2,220	443645	2,410	443669	3,230	1,010

※1 別製作レールの長さ限界はすべて4mとなります。
※ご注文は1本より承ります。

ニューバランス レール

単位：円(税別)

商品名(サイズ) カラー	レール				別製作レール m当たり 価格
	2.37m		3.37m		
	JANコード	価格	JANコード	価格	
アルミウォームホワイト	359595	6,290	359601	8,930	3,760

セルフィブラケット必要数

レール長さ	ブラケット必要数
1.82m	4
2.00m	4
2.73m	6
3.00m	6
4.00m	8

セルフィ 部品

商品名	カラー	JANコード	単価	箱詰数量	箱詰価格
ランナー (8コ連結50本入) ※受注は8個単位	アンバー	356938	60	400コ	24,000
	ウォームホワイト	356945			
	ナチュラル	443713			
マグネットランナー	アンバー	356952	510	10組	5,100
	ウォームホワイト	356969			
	ナチュラル	443720			
片マグネットランナー	アンバー	356976	410	10コ	4,100
	ウォームホワイト	356983			
	ナチュラル	443737			
静音ランナー (8コ連結50本入) ※受注は8個単位	共通	812243	75	400コ	30,000
静音マグネットランナー	共通	812250	640	10組	6,400
静音片マグネットランナー	共通	812267	520	10コ	5,200
シングルブラケット (50コ入)	アンバー	356754	160	50コ	8,000
	ウォームホワイト	356761			
	ナチュラル	443751			
シングルブラケット (1コ入)	アンバー	530611	190	1コ	190
	ウォームホワイト	530635			
	ナチュラル	530628			
ダブルブラケット (20コ入)	アンバー	356778	270	20コ	5,400
	ウォームホワイト	356785			
	ナチュラル	443768			
ダブルブラケット (1コ入)	アンバー	530673	320	1コ	320
	ウォームホワイト	530697			
	ナチュラル	530680			

単位：円(税別)

商品名	カラー	JANコード	単価	箱詰数量	箱詰価格
エキストラ ダブルブラケット (20コ入)	アンバー	400853	400	20コ	8,000
	ウォームホワイト	400860			
	ナチュラル	443775			
エキストラ ダブルブラケット (1コ入)	アンバー	530642	480	1コ	480
	ウォームホワイト	530666			
	ナチュラル	530659			
バランス用 ダブルブラケット (10コ入)	ウォームホワイト	356808	400	10コ	4,000
	ウォームホワイト	530703			
ワンタッチ天井付 シングルブラケット (50コ入)	アンバー	370422	170	50コ	8,500
	ウォームホワイト	370415			
	ナチュラル	443805			
ワンタッチ天井付 シングルブラケット (1コ入)	アンバー	443843	210	1コ	210
	ウォームホワイト	443850			
	ナチュラル	457017			
天井付 シングルブラケット (50コ入)	アンバー	356815	130	50コ	6,500
	ウォームホワイト	356822			
	ナチュラル	443782			
天井付 シングルブラケット (1コ入)	アンバー	530710	150	1コ	150
	ウォームホワイト	530734			
	ナチュラル	530727			
ワンタッチ天井付ダブル ブラケット (20コ入)	アンバー	370446	300	20コ	6,000
	ウォームホワイト	370439			
	ナチュラル	443812			
ワンタッチ 天井付ダブル ブラケット(1コ入)	アンバー	443867	360	1コ	360
	ウォームホワイト	443874			
	ナチュラル	457024			

価格

セルフイ 部品

商品名	カラー	JANコード	単価	箱詰数量	箱詰価格
天井付 ダブルブラケット (20コ入)	アンバー	356839	270	20コ	5,400
	ウォームホワイト	356846			
	ナチュラル	443799			
天井付 ダブルブラケット (1コ入)	アンバー	530741	320	1コ	320
	ウォームホワイト	530765			
	ナチュラル	530758			
壁面ブラケット (10コ入)	アンバー	356853	260	10コ	2,600
	ウォームホワイト	356860			
	ナチュラル	443829			
壁面ブラケット (1コ入)	アンバー	530772	300	1コ	300
	ウォームホワイト	530796			
	ナチュラル	530789			
中間吊ブラケット (20コ入)	アンバー	356990	390	20コ	7,800
	ウォームホワイト	357003			
	ナチュラル	443836			
中間吊ブラケット (1コ入)	アンバー	530802	410	1コ	410
	ウォームホワイト	530826			
	ナチュラル	530819			
コーナーサポート ※ニューバランスとの 組み合わせ時のみ、 使用できます。	ウォームホワイト	356884	380	10コ	3,800
キャップ ストップ	アンバー	356891	160	50コ	8,000
	ウォームホワイト	356907			
	ナチュラル	443744			
後入れ中間ストップ	—	820712	250	20コ	5,000
中間ストップ	共通	357027	190	20コ	3,800

製品と仕上げ

部品名	素材	仕上げ
レール	アルミニウム合金押出型材	アルマイト
		アルマイトアンバー
		アルマイトウォームホワイト
プレート	硬質ポリエチレン	—
ランナー	アセタール樹脂	
ランナー	ポリエステルエラストマー(静音ランナー)	—
ランナー	ダエンリング	ステンレス
キャップ	本体	硬質ポリエチレン
	ストッププレート	スチール
ブラケット	ダエンリング	ステンレス
	本体 締め板	スチール

取付寸法図 (単位: mm)

天井付

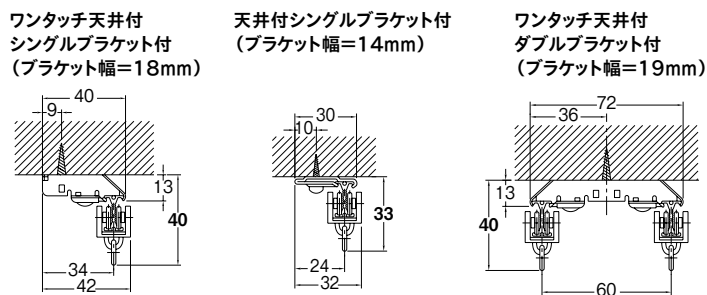

正面付

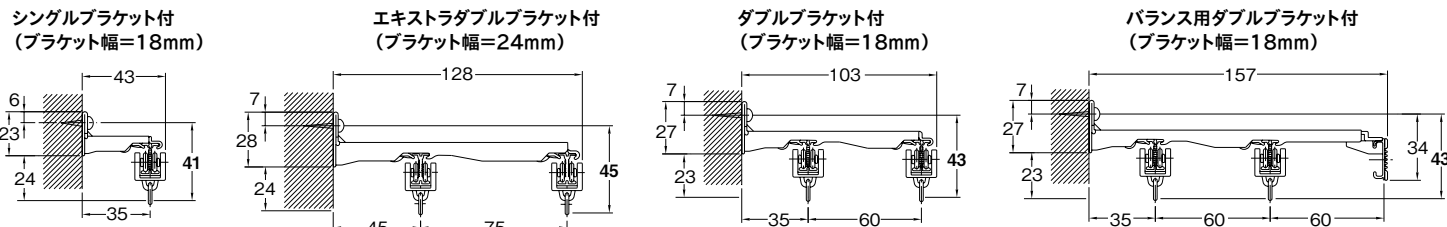

単位: 円(税別)

商品名	カラー	JANコード	単価	箱詰数量	箱詰価格
ジョイントピン (50本入) ※1ヶ所につき2本 必要です。	—	357010	110	50コ	5,500
ジョイントピン (1本入) ※1ヶ所につき2本 必要です。	—	530833	130	1本	130
カーブバンダー55R	—	127408	3,900	1台	3,900
カーブバンダー115R	—	127415	3,900	1台	3,900
ちよい曲げバンダー	—	127422	1,800	1台	1,800
セルフイ用カッター	—	127354	39,400	1台	39,400
伸縮吊棒B B400 (250mm ~ 400mm)	アンバー	448336	2,060	20本	41,200
	ホワイト	448398			
伸縮吊棒B B700 (400mm ~ 700mm)	アンバー	448329	2,730	20本	54,600
	ホワイト	448381			
伸縮吊棒A A170 (130mm ~ 170mm)	シルバー	498980	930	20本	18,600
	ウォームホワイト	498997			
伸縮吊棒A A250 (170mm ~ 250mm)	シルバー	499000	1,030	20本	20,600
	ウォームホワイト	499017			
伸縮吊棒A A400 (245mm ~ 400mm)	シルバー	448374	1,050	20本	21,000
	ウォームホワイト	389912			
伸縮吊棒A A700 (395mm ~ 700mm)	シルバー	448367	1,510	20本	30,200
	ウォームホワイト	389936			
伸縮吊棒A A1100 (595mm ~ 1,100mm)	シルバー	448350	1,930	20本	38,600
	ウォームホワイト	389950			
伸縮吊棒A A1600 (845mm ~ 1,600mm)	シルバー	448343	2,180	20本	43,600
	ウォームホワイト	389967			

ブラケット取付間隔とカーテン許容荷重

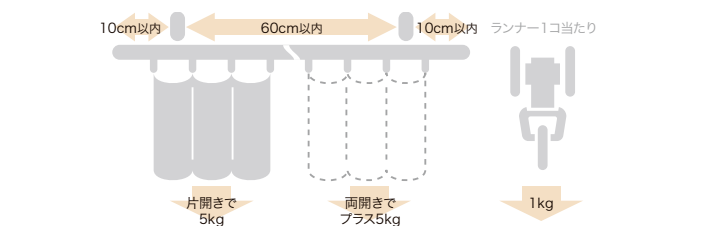

ネクステイ
エリート
特長

NEW
ネクステイ

NEW
エリート

NEW
ニューテラック

ウィンピア

C型

セルフイ

セルフイ中型

リフレ

カーテリア

ミニエース
10

中型

大型

NEW
TO-40
(ビニールカーテン用)

スイート
(医療向け)

メディカ
ライト
(医療向け)

NEW
ニューリブ

点滴レール
(医療向け)

ニューテラック
紐引き
組立てセット

中型紐引き
組立てセット

セルフイ中型
コード紐引き
組立てセット

CM2000
紐引き
組立てセット

CM2000
傾斜紐引き
組立てセット

紐引き部品

セルフイ中型

レール **カット** レールカットにつきましては P.535 をご覧ください。

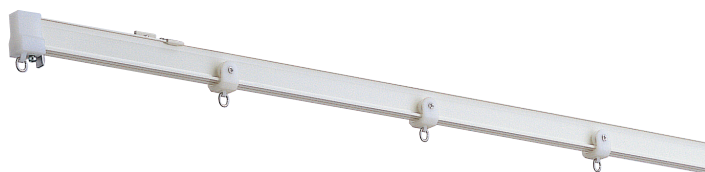

中量級の許容荷重で、現場でのカーブ加工も可能。セルフイ中型コードを使用することで、紐引き仕様にもなります。

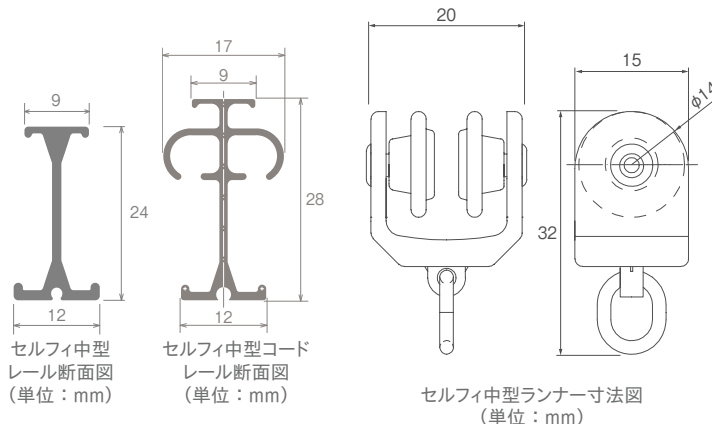

ラインナップ

セルフイ中型

アルミナチュラル



アルミウォームホワイト



セルフイ中型コード

アルミナチュラル



アルミウォームホワイト



参考見積例

単位: 円(税別)

カラー	セルフイ中型				セルフイ中型コード	
	シングル正面付		ワンタッチ天井付シングルブラケット付		シングル正面付	ワンタッチ天井付シングル付
	2.00m	3.00m	2.00m	3.00m	3.00m	3.00m
アルミナチュラル	6,740	9,460	6,900	9,700	16,950	17,190
アルミウォームホワイト	7,690	10,900	7,770	11,020	18,030	18,150

※セルフイ中型

使用部品/レール1本、ランナー2.0m=16コ・3.0m=24コ、マグネットランナー1組、キャップストップ2コ、ブラケット2.0m=4コ・3.0m=6コ

※セルフイ中型コード

使用部品/レール1本、ランナー24コ、交叉紐引きランナー(左右)1組、一車二車1組、ブラケット6コ、テンションウェイト1コ (引分紐は含まれておりません。)

特長

現場でのカーブ加工ができる、中量級のレールです。

ベンダーを使ってカーブ加工ができます。

※セルフイ中型コードレールにはカーブベンダー180Rは使用できません。適当な当て型とカーブ中芯(P.371)を使用して500mmR以上で曲げてください。

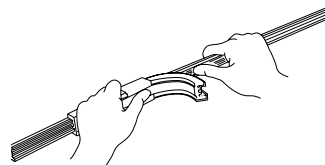

コードレールを使用する事でカーブに対応した紐引きが可能です。

便利な紐引き組立てセットがあります。詳細はP.409をご覧ください。

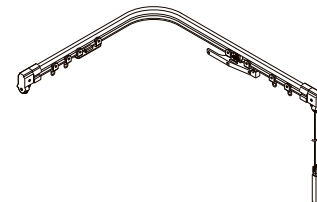

価格

セルフイ中型/セルフイ中型コードレール

単位: 円(税別)

商品名(サイズ)	セルフイ中型レール				セルフイ中型コードレール									
	2.00m		3.00m		4.00m		2.00m		3.00m		4.00m			
カラー	JANコード	価格	JANコード	価格	JANコード	価格	JANコード	価格	JANコード	価格	JANコード	価格		
アルミナチュラル	521756	3,170	521763	4,790	521770	6,320	別製作レール※1 m当たり 1,910	757803	4,270	757810	6,400	757827	8,520	2,570
アルミウォームホワイト	521787	3,960	521794	5,990	521800	7,910	2,380	757773	4,830	757780	7,240	757797	9,660	2,900

※1 別製作レールの長さは最小0.50m、最大5.0mとなります。4mを超える場合は、ご注文時に輸送方法についてご確認ください。

※カーブ加工費(180mmR・240mmR)1ヶ所につき1,490円加算となります。

※全体カーブ加工費m当たり1,780円加算となります。(500mmR以上)

※別注カーブレール計算方法

●カーブ加工(180mmR、240mmR)の場合:別製作レールm当たり×全長+カーブ加工費

●全体カーブ加工の場合:別製作レールm当たり×全長+全体カーブ加工費×カーブ全長

セルフイ中型 部品

単位: 円(税別)

商品名	カラー	JANコード	単価	箱詰数量	箱詰価格
ランナー	共通	521817	100	100コ	10,000
マグネットランナー	共通	521824	790	10組	7,900
片マグネットランナー	共通	521831	590	10コ	5,900

商品名	カラー	JANコード	単価	箱詰数量	箱詰価格
キャップストップ	共通	521848	290	20コ	5,800
ジョイント	ナチュラル	521855	480	20コ	9,600
	ウォームホワイト	521862	510		
カーブベンダー180R	—	521879	9,900	1コ	9,900

※ご注文は1コ(組)より承ります。

2.73m以上のカーテンレール類(ピクチャーレール含む)・別製作カーブレールにつきましては、特別配送費がかかります。

価格

セルフイ中型コード 部品

単位：円(税別)

商品名	カラー	JANコード	単価	箱詰数量	箱詰価格
先頭車(片開き)	共通	757834	960	1コ	960
先頭車(両開き)	共通	757841	1,930	1組	1,930
交叉紐引きランナー(右・左)	共通	757858	2,570	1組	2,570
片紐引きランナー(右)	共通	757865	1,630	1コ	1,630
片紐引きランナー(左)	共通	757872	1,630	1コ	1,630
一車・二車	共通	757889	2,410	1組	2,410
カーブ用中芯(2m) ※レールを曲げる場合、レール上部の左右の溝に中芯を挿入してから500mmR以上で曲げてください。(1ヶ所当たり2本必要になります。)	共通	757896	950	1本	950
テンションウェイト	共通	757902	2,270	1コ	2,270
テンションブリー240 ※テンションを強くかけすぎると操作が重くなります。	ホワイト	449869	2,700	10本	27,000
引分紐2.8mm(ホワイト)	ホワイト	530581	7,000	1巻(100m)	7,000

製品と仕上げ

部品名	素材	仕上げ
レール	アルミニウム合金押出形材	アルマイト アルマイトウォームホワイト
プレート	アセタール樹脂	
ランナー	ホイール	—
	ダエンリング	—
交叉	プレート	—
ランナー	ホイール	—
一車・二車	本体	—
キャップ	本体	—
	ダエンリング	—

取付寸法図 (単位：mm)

セルフイ中型天井付

ワンタッチ天井付
シングルブラケット付(ブラケット幅=18mm)

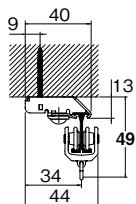

ワンタッチ天井付
ダブルブラケット付(ブラケット幅=19mm)

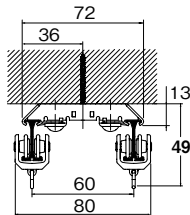

セルフイ中型正面付

シングルブラケット付(ブラケット幅=18mm)

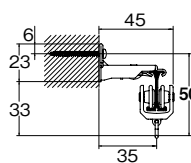

ダブルブラケット付(ブラケット幅=18mm)

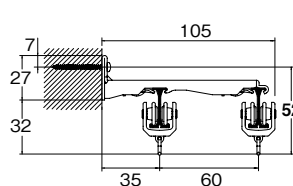

セルフイ 部品(セルフイ中型/セルフイ中型コード共通)

単位：円(税別)

商品名	カラー	JANコード	単価	箱詰数量	箱詰価格
シングルブラケット(50コ入)	ナチュラル	443751	130	50コ	6,500
	ウォームホワイト	356761	160		8,000
シングルブラケット(1コ入)	ナチュラル	530628	150	1コ	150
	ウォームホワイト	530635	190		190
ダブルブラケット(20コ入)	ナチュラル	443768	240	20コ	4,800
	ウォームホワイト	356785	270		5,400
ダブルブラケット(1コ入)	ナチュラル	530680	280	1コ	280
	ウォームホワイト	530697	320		320
ワンタッチ天井付シングルブラケット(50コ入)	ナチュラル	443805	160	50コ	8,000
	ウォームホワイト	370415	170		8,500
ワンタッチ天井付シングルブラケット(1コ入)	ナチュラル	457017	190	1コ	190
	ウォームホワイト	443850	210		210
ワンタッチ天井付ダブルブラケット(20コ入)	ナチュラル	443812	280	20コ	5,600
	ウォームホワイト	370439	300		6,000
ワンタッチ天井付ダブルブラケット(1コ入)	ナチュラル	457024	330	1コ	330
	ウォームホワイト	443874	360		360

※天井付シングルブラケット、天井付ダブルブラケット、中間吊ブラケットはP.368-369をご覧ください。(エキストラダブルブラケット、壁面ブラケットは使用できません。)
※コードタイプの場合、ワンタッチ天井付ダブルブラケットをご使用の場合は、先頭車との組み合わせになります。
※コードタイプの場合、正面ダブルブラケットでの取付はできません。

ブラケット取付間隔とカーテン許容荷重

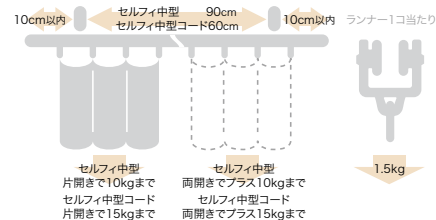

※セルフイ中型コードの場合
1ヶ所カーブの時、片開きで10kg 両開きでプラス10kg
2ヶ所・全体カーブの時、片開きで8kg 両開きでプラス8kg

セルフイ中型コード天井付

ワンタッチ天井付
シングルブラケット付(ブラケット幅=18mm)

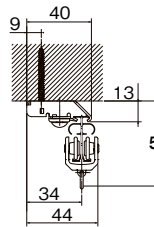

ワンタッチ天井付
ダブルブラケット付(ブラケット幅=19mm)

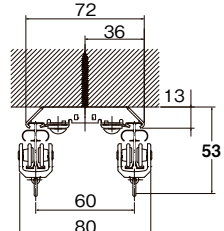

セルフイ中型コード正面付

シングルブラケット付(ブラケット幅=18mm)

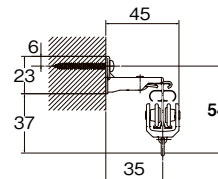

ネクステイ
エリート
特長

NEW
ネクステイ

NEW
エリート

NEW
ニューテラック

ウィンピア

C型

セルフイ

セルフイ中型

リフレ

カーテリア

ミニエース
10

中型

大型

NEW
TO-40
(ビニールカーテン用)

スイート
(医療向け)

メティカ
ライト
(医療向け)

NEW
ニューリブ

点滴用レール
(医療向け)

ニューテラック
紐引き
組立てセット

中型紐引き
組立てセット

セルフイ中型
コード紐引き
組立てセット

CM2000
紐引き
組立てセット

CM2000
傾斜紐引き
組立てセット

紐引き部品

リフレ



▲店頭用パッケージ

手で簡単に曲げながら取付けができる
特殊プラスチック製レールです。
出窓やコーナーの間仕切りなどに適しています。

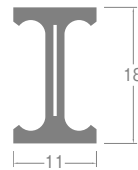

レール断面図 (単位: mm)

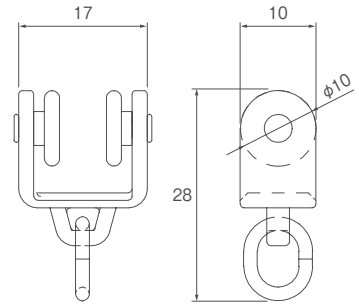

ランナー寸法図 (単位: mm)

ラインナップ

アンバー



ウォームホワイト



出窓の形に合わせて曲げられます。

参考見積例 2.00m基準

単位:円(税別)

カラー	シングル正面付	天井シングルブラケット付
アンバー	6,620	6,440
ウォームホワイト		

使用部品/工専用セット1セット、ブラケット(1コ入)9コ

価格

リフレ 工専用セット

箱詰数量/10セット 単位:円(税別)

サイズ	2.00m		3.00m	
	JANコード	価格	JANコード	価格
アンバー	451893	5,000	451909	6,900
ウォームホワイト	451916	50,000	451923	69,000

※セット内容/レール1本、ランナー2.00m=22コ・3.00m=34コ、マグネットランナー1組、キャップストップ2コ
※ブラケットは別途にお求めください。

リフレ レール25m

単位:円(税別)

サイズ	25m	
カラー	JANコード	価格
アンバー	412566	28,400
ウォームホワイト	412559	

リフレ レール

箱詰数量/30本 単位:円(税別)

サイズ	2.00m		3.00m	
	JANコード	価格	JANコード	価格
アンバー	451855	2,370	451862	3,500
ウォームホワイト	451879		451886	

※ご注文は1本より承ります。

※パッケージの仕様は改良のため、予告なしに変更することがありますので、ご了承ください。

2.73m以上のカーテンレール類(ピクチャーレール含む)・別製作カーブレールにつきましては、特別配送費がかかります。

価格

リフレ 店頭用Rセット

単位：円(税別)

カラー	サイズ	2.00m				3.00m				パッケージサイズ(mm)
		JANコード	単価	箱詰数量	箱詰価格	JANコード	単価	箱詰数量	箱詰価格	
アンバー		348650	7,200	2セット	14,400	348667	9,800	2セット	19,600	W250×H250×D30
ウォームホワイト		348636				348643				

※セット内容/レール1本、ランナー 2.00m=22コ・3.00m=34コ、マグネットランナー 1組、キャップストップ2コ、シングルブラケット2.00m=9コ・3.00m=12コ、取付ネジ
 ※パッケージデザインは、予告なしに変更することがありますのでご了承ください。

リフレ 部品

単位：円(税別)

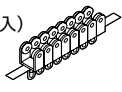
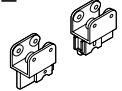
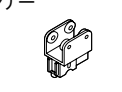
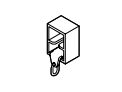
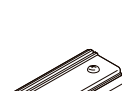
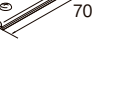
商品名	カラー	JANコード	単価	箱詰数量	箱詰価格
ランナー (8コ連結50本入) 	アンバー	451831	65	400コ	26,000
	ウォームホワイト	451732			
※受注は8個単位					
マグネットランナー 	アンバー	451824	560	10組	5,600
	ウォームホワイト	451749			
片マグネットランナー 	アンバー	451848	450	10コ	4,500
ウォームホワイト	451756				
キャップストップ 	アンバー	451763	140	50コ	7,000
	ウォームホワイト	451770			
ジョイント (10コ入) 	アンバー	451954	510	10コ	5,100
	ウォームホワイト	451961			
	アンバー	532387			
ジョイント (1コ入) 	ウォームホワイト	532394	620	1コ	620

※ご注文は1コ(組)より承ります。

商品名	カラー	JANコード	単価	箱詰数量	箱詰価格
シングルブラケット (50コ入) 	アンバー	451800	160	50コ	8,000
	ウォームホワイト	451817			
シングルブラケット (1コ入) 	アンバー	532325	180	1コ	180
	ウォームホワイト	532332			
※正面付、天井付共通の部品です。					
天井付シングル ブラケット (50コ入) 	アンバー	451787	140	50コ	7,000
	ウォームホワイト	451794			
天井付シングル ブラケット (1コ入) 	アンバー	532349	160	1コ	160
	ウォームホワイト	532356			
天井付ダブル ブラケット (20コ入) 	アンバー	451930	270	20コ	5,400
	ウォームホワイト	451947			
天井付ダブル ブラケット (1コ入) 	アンバー	532363	340	1コ	340
	ウォームホワイト	532370			

製品と仕上げ

部品名	素材	仕上げ	
レール	特殊プラスチック(鋼板インサート)	アンバー ウォームホワイト	
ランナー	プレート		硬質ポリエチレン
	ホイール		アセタール樹脂
キャップ	ダエンリング		ステンレス
	本体		ナイロン
ブラケット	本体		スチール
	ツメ		アセタール樹脂

ブラケット取付間隔とカーテン許容荷重

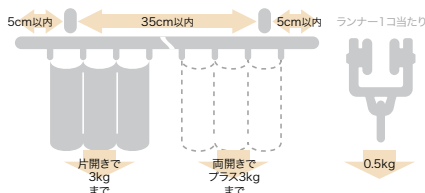

取付寸法図 (単位：mm)

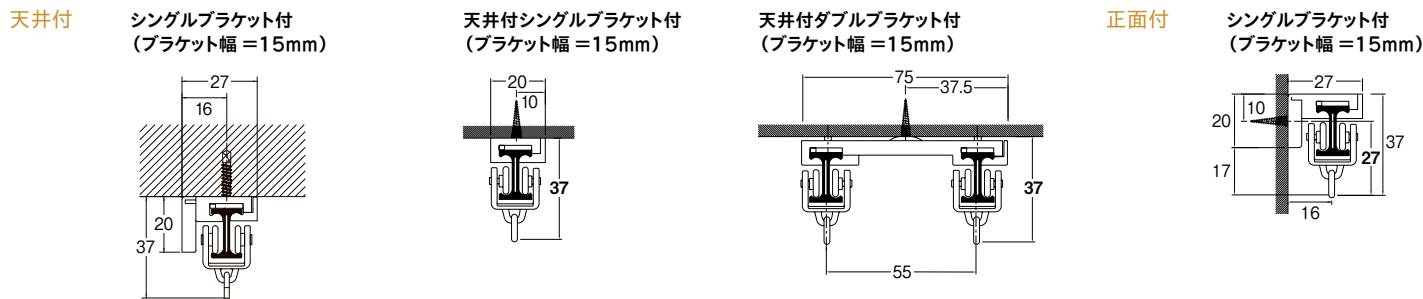

ネクステイ・エリート 特長

NEW ネクステイ

NEW エリート

NEW ニューテラック

ウィンピア

C型

セルフイ

セルフイ中型

リフレ

カーテリア

ミニエース 10

中型

大型

NEW TO-40 (ビニールカーテン用)

スイート (医療向け)

メディカ ライト (医療向け)

NEW ニューリブ

点滴用レール (医療向け)

ニューテラック 紐引き 組立てセット

中型紐引き 組立てセット

セルフイ中型 コード紐引き 組立てセット

CM2000 紐引き 組立てセット

CM2000 傾斜紐引き 組立てセット

紐引き部品

カーテリア

レール **カット** レールカットにつきましては P.535 をご覧ください。

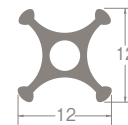
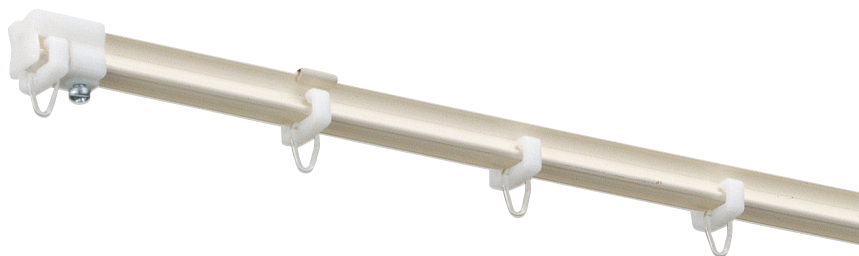

レール断面図 (単位: mm)

特殊アルミ製でタテにもヨコにもカーブを作れるカーテンレールです。
車両や船舶の窓に適しています。

ラインナップ

アルミウォームホホワイト



参考見積例 2.00m基準

単位:円(税別)

カラー	シングル付
アルミウォームホホワイト	4,310

使用部品/レール1本、ランナー20コ、キャップストップ2コ、ブラケット6コ
※ワンタッチテープ使用の場合、ランナーはm当たり16コになります。

価格

カーテリアレール

箱詰数量/30本 単位:円(税別)

商品名(サイズ)	レール		別製作レール※1
	2.00m	3.00m	
カラー	JANコード	価格	JANコード
アルミウォームホホワイト	326825	2,150	326832
			3,230
			1,510

※1別製作レールの長さは最小0.50m、最大4.0mとなります。

カーテリア 部品

単位:円(税別)

商品名	カラー	JANコード	単価	箱詰数量	箱詰価格
ランナー	共通	325002	50	100コ	5,000
ワンタッチランナー	共通	325019	75	100コ	7,500
ブラケット	ウォームホホワイト	325231	150	20コ	3,000
キャップストップ(共通)	共通	325033	130	20コ	2,600
ワンタッチテープ(ポリエステル100%) 70mm 21mm	—	325026	590	50m(1反)	29,500

※ご注文は1コ(反)より承ります。

取付寸法図 (単位: mm)

天井付

ブラケット付 (ブラケット幅 = 12mm)

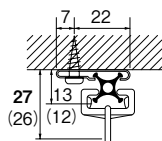

()内は直付けの場合

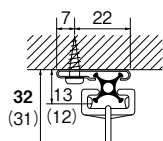

()内は直付けの場合
※ワンタッチランナー使用の場合

壁面付

ブラケット付 (ブラケット幅 = 12mm)

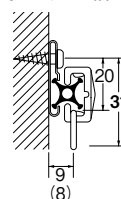

※ランナーリングを付け替えてご使用ください。

()内は直付けの場合

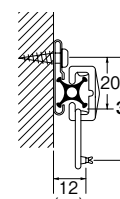

※ワンタッチランナーのスナップリングを付け替えてご使用ください。

()内は直付けの場合
※ワンタッチランナー使用の場合

特長



ニューバランスバンダーを使ってカーブ加工ができます

(バンダー 55R・110R)

詳しくはP.253をご参照ください。

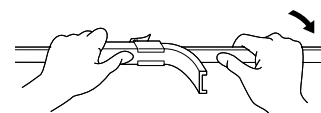

押し板をはずしてネジでレールを固定してください。

専用のワンタッチテープとワンタッチランナーを使えば小窓もスッキリ装えます

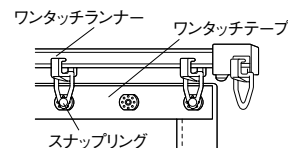

製品と仕上げ

部品名	素材	仕上げ
レール	アルミニウム合金押出型材	アルマイトウォームホホワイト

ブラケット取付間隔とカーテン許容荷重

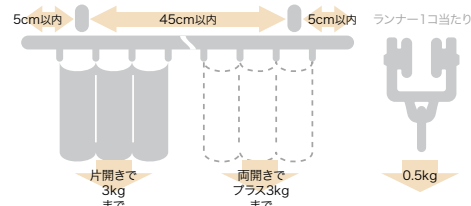

ミニエース^{テン}10

レール **カット** レールカットにつきましては P.535 をご覧ください。

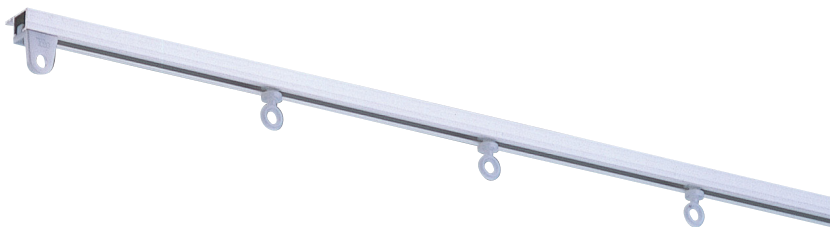

レール断面図 (単位: mm)

もっともコンパクトな超小型のカーテンレールです。
小窓、キャビネットに適しています。

ラインナップ

アルミナチュラル

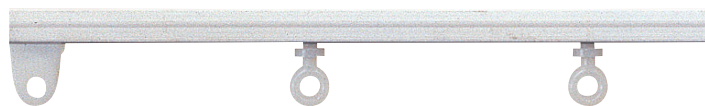

参考見積例 2.00m基準 単位:円(税別)

カラー	シングル付
アルミナチュラル	2,200

使用部品/レール1本、ランナー20コ、ストップ2コ

価格

ミニエース^{テン}10レール 箱詰数量/30本 単位:円(税別)

商品名(サイズ)	レール 2.00m		別製作レール ※1 m当たり 価格
	JANコード	価格	
アルミナチュラル	448312	1,540	1,070

※1 別製作レールの長さ限界は4mです。

ミニエース^{テン}10部品 単位:円(税別)

商品名	JANコード	単価	箱詰数量	箱詰価格
ランナー	448305	25	100コ	2,500
ストップ	448299	80	20コ	1,600

※ご注文は1コより承ります。

製品と仕上げ

部品名	素材	仕上げ
レール	アルミニウム合金押出型材	アルマイト仕上げ
ランナー	硬質ポリエチレン	—
ストップ	アセタール樹脂	—

ブラケット取付間隔とカーテン許容荷重

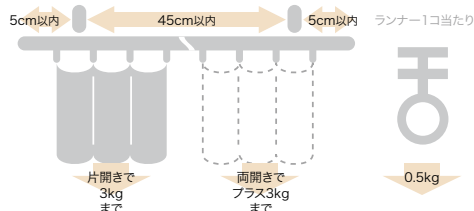

特長

キャビネットの目かくしカーテンなどにも使用できます

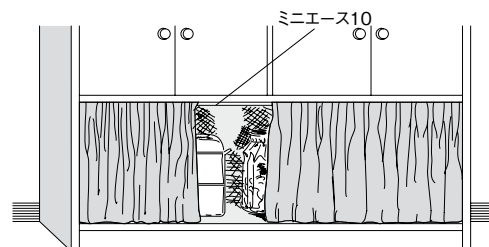

取付寸法図 (単位: mm)

天井付

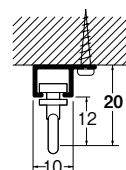

ネクスティ
エリート
特長

NEW
ネクスティ

NEW
エリート

NEW
ニューテラック

ウィンピア

C型

セルフィ

セルフィ中型

リフレ

カーテリア

ミニエース
10

中型

大型

NEW
TO-40
(ビニールカーテン用)

スイート
(医療向け)

メティカ
ライト
(医療向け)

NEW
ニューリブ

点滴用レール
(医療向け)

ニューテラック
紐引き
組立てセット

中型紐引き
組立てセット

セルフィ中型
コード紐引き
組立てセット

CM2000
紐引き
組立てセット

CM2000
傾斜紐引き
組立てセット

紐引き部品

中型

ビニールカーテン対応

レール

カット

レールカットにつきましては P.535 をご覧ください。

※カラビナランナーあり

環境共生商品 オレフィン系樹脂 使用商品



重量のあるカーテンに適しています。
会議室から体育館まで幅広い用途に。
紐引き、電動にも対応。
点滴用レールとしても使用できます。

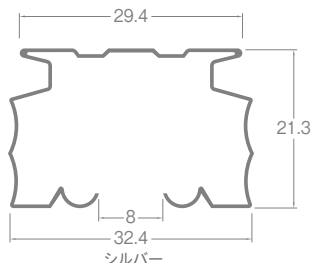

シルバー

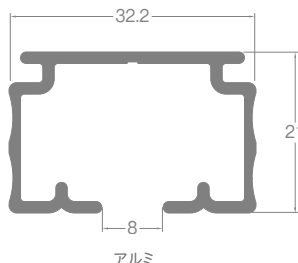

アルミ

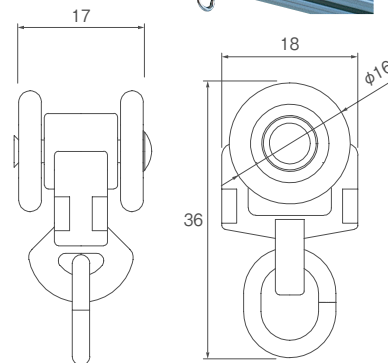

ランナー寸法図 (単位: mm)

レール断面図 (単位: mm)

ラインナップ

シルバー

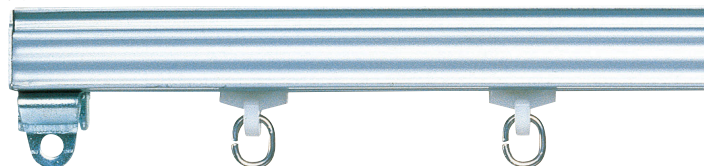

アルミ

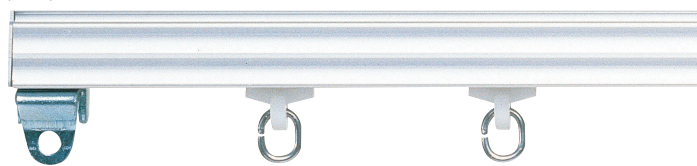

アルミホワイト



参考見積例 3.00m基準

単位:円(税別)

カラー	シングル正面付	紐引き(天井付)
シルバー	13,660	20,550
アルミ	14,140	21,030
アルミホワイト	18,170	25,630

使用部品 シングル正面付 :レール3.00m1本、ランナー26コ、キャップ2コ、ストップ2コ、
シングルブラケットA5コ
紐引き(天井付):レール3.00m1本、ランナー24コ、交叉紐引ランナー(左・右)1組、一車・二車1組、
天井付シングルブラケットA5コ、テンションプーリー240ホワイト1本
この価格に引分紐分の価格が加わります。

特長

点滴用レールの部品が充実しています

点滴ランナーは、点滴びんの重さで自動ロックされ、消音効果も高い設計です。詳しくはP.405・406をご参照ください。

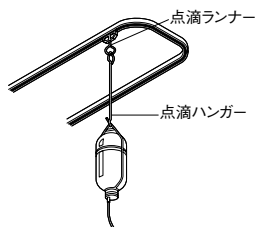

カーテンモーターを使って電動操作ができます

間口の広い所や高い位置でカーテンを使う場合、また重いカーテンを開閉する場合などに大変便利です。詳しくはP.502をご参照ください。



ランナーと引分紐がそれぞれの溝を通るので開閉がスムーズです

便利な紐引き組立てセットがあります。詳細はP.408をご覧ください。

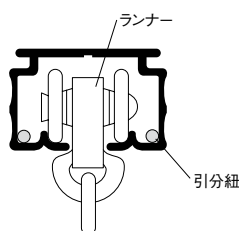

豊富なランナーを用意しています

OMランナー



許容荷重3kg

乳紐仕様のカーテンにご使用ください。

スイングランナー



許容荷重3kg

乳紐仕様のカーテンを使用した場合でも、リング部分が回転してカーテンが美しく納まります。

ヒートンランナー



許容荷重3kg

吊元がハトメ仕様のテントやシートを吊る際にご使用ください。

カラビナランナー



許容荷重3kg

ハトメ仕様のビニールカーテン等をワンタッチで取付け、取り外しが可能です。ビニールカーテン▶P.392

クリップ付ブラケットプレート

H鋼に溶接せずにカーテンレールを取付けることができます。

- ・天井付シングルブラケットA・天井付シングルブラケットM₂・伸縮吊棒Aと組み合わせさまざまな用途に使用できます。
- ・H鋼の厚みによって「S」「M」サイズを選択してください。
(S=H鋼の厚み3~16mm, M=H鋼の厚み9~24mm)

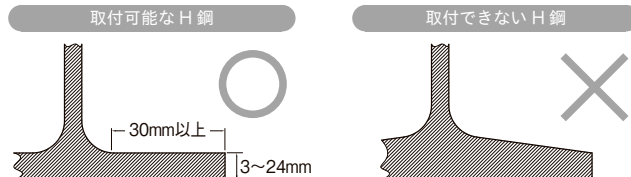

クリップ付ブラケットプレート取付面が傾斜になっている場合は、取付できません。

- ・ビス位置を変えるだけでカーテンレールをH鋼から持ち出し・H鋼の下にも取付可能です。

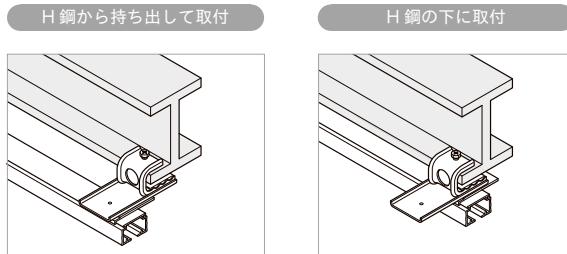

※振動する場所では使用しないでください。ゆるみ、落下の恐れがあります。
※H鋼が水平でない場合、取付できません

ジョイント

3種類のジョイントで、状況に合わせた取付けができます。

カバージョイント



外側からカーテンレールをカバーするタイプのジョイントです。レール同士をしっかりと固定します。

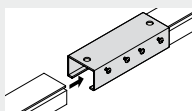

中型レールをカバージョイントに差し込みます。

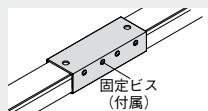

付属の4本の固定ビスを締めるとレールが固定されます。

OTジョイント



レール上部の「つば」部分を固定するタイプのジョイントです。

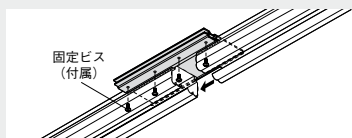

レールをはさみ込み固定ビスを締めるとレールが固定されます。

ジョイント (アルミ用)



アルミのレールに対応するインナータイプのジョイントです。
※紐引き、モーター(ワイヤー)の場合はご使用になれません。

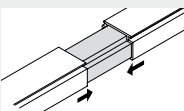

中型レールにジョイント(アルミ用)を差し込みます。

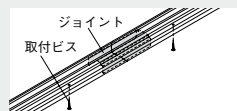

固定の際には、両方のレール自体で固定します。

カーブ用・天窓用・レール交叉用など 紐引部品セットの品揃えが豊富です。

通常の紐引レールはもちろん、特殊仕様レールの紐引きも簡単にできます。また、それぞれに便利な紐引部品セットを用意しています。

- カーブ紐引部品セット ●天窓紐引部品セット
※中型レール、ランナー、引分紐(3.5mm)を別途にお求めください。
- レール交叉用部品セット
※中型レール、ランナー、引分紐(3.5mm)、テンションプリー、取付ネジを別途にお求めください。

■カーブ用

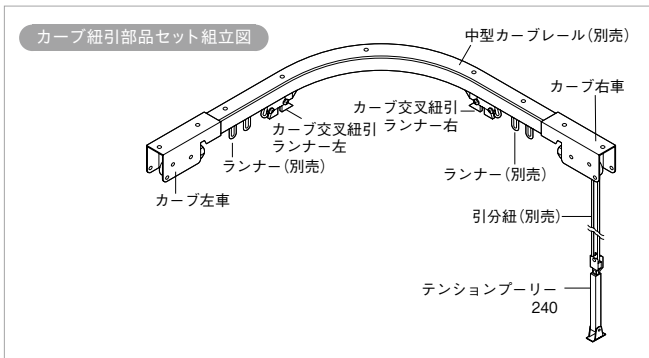

■天窓用

天窓紐引部品セット組立図

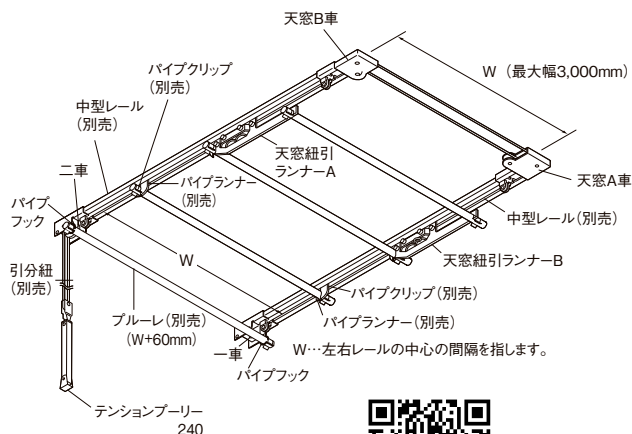

天窓用カーテンの縫製方法

- 1.ブルーレ(φ12, 別売)を通す袋縫いは、20~25mmが適当です。
- 2.先頭の天窓紐引ランナーA・B用は240~250mm(※)、その他は300~500mmの等間隔で縫製します。
- 3.カーテン幅は、ブルーレと同サイズ(幅+60mm)です。

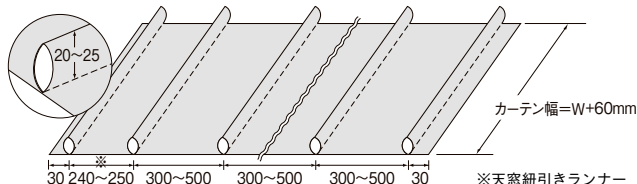

※天窓紐引きランナーA・Bの形状に対して余裕を持たせた寸法です。



天窓紐引部品セットを利用した天窓カーテン



取扱説明書がご覧いただけます。

ネクステイ・エリート 特長

NEW
ネクステイ

NEW
エリート

NEW
ニューテラック

ウィンピア

C型

セルフイ

セルフイ中型

リフレ

カーテリア

ミニエース
10

中型

大型

NEW
TO-40
(ビニールカーテン用)

スイート
(医療向け)

メティカ
ライト
(医療向け)

NEW
ニューリブ

点滴用レール
(医療向け)

ニューテラック
紐引き
組立てセット

中型紐引き
組立てセット

セルフイ中型
コード紐引き
組立てセット

CM2000
紐引き
組立てセット

CM2000
傾斜紐引き
組立てセット

紐引き部品

中型

価格

レール **カット** レールカットにつきましては P.535 をご覧ください。

中型 レール

単位：円(税別)

商品名(サイズ)	レール						カーレール(500R)		別製作レール※2 m当たり 価格
	2.00m		3.00m		4.00m		1.00m×1.00m(受注生産品)※1		
カラー	JANコード	価格	JANコード	価格	JANコード	価格	JANコード	価格	
シルバー	828169	3,930	448046	5,350	448060	7,140	477251	5,520	2,180
アルミ	828176	4,220	448053	5,830	448077	7,970	477268	6,440	2,350
アルミホワイト	828183	5,280	682662	7,330	682679	9,640	683454	8,050	2,940

※1 カーレール1.00m×1.00m(受注生産品)は500mmRです。

※2 別製作レールの長さは最小0.50m、最大6.0mとなります。4mを超える場合は、ご注文時に輸送方法についてご確認ください。

※カーブ加工費(230mmR・300mmR)1ヶ所につき1,490円加算となります。

※全体カーブ加工費m当たり5,760円加算となります。

(製作可能R・・・シルバー:1,500mmR以上 アルミ:450mmR・800mmR以上)

※別注カーレール計算方法

●カーブ加工(230mmR、300mmR)の場合:別製作レールm当たり×全長+カーブ加工費

●全体カーブ加工の場合:別製作レールm当たり×全長+全体カーブ加工費×カーブ全長

※ご注文は1本より承ります。

中型 部品

単位：円(税別)

商品名	カラー	JANコード	単価	箱詰数量	箱詰価格
ランナー	—	447964	200	100コ	20,000
許容荷重3kg					
OMランナー	—	447957	240	100コ	24,000
許容荷重3kg					
スイングランナー	—	477275	300	100コ	30,000
許容荷重3kg					
ヒートランナー	—	477244	1,120	20コ	22,400
許容荷重3kg					
カラビナランナー	—	844350	1,240	20コ	24,800
許容荷重3kg					
片マグネットランナー	—	844367	590	20コ	11,800
カーレールには300mmR以上のレールとの組み合わせで使用ください。					
手引交叉ランナー	—	447933	1,580	5組	7,900
カーレールには500mmR以上のレールとの組み合わせで使用ください。					
先頭車	—	477282	1,910	1コ	1,910
シングルブラケットA	共通	448008	470	20コ	9,400
ホワイト	615219	940			18,800
ダブルブラケット	共通	447988	990	20コ	19,800
ホワイト	615226	1,570			31,400
天井付シングルブラケットA	共通	447995	470	10コ	4,700
ホワイト	615233	940			9,400
天井付シングルブラケットM ₂	共通	449913	370	10コ	3,700
ホワイト	634616	440			4,400
クリップ付ブラケットプレートS	共通	844381	1,500	5コ	7,500
※H鋼の厚み3~16mm ※天井付シングルブラケット・天井付シングルブラケットM ₂ 、もしくは伸縮吊棒Aと組み合わせてご使用ください。					
クリップ付ブラケットプレートM	共通	844398	1,500	5コ	7,500
※H鋼の厚み9~24mm ※天井付シングルブラケット・天井付シングルブラケットM ₂ 、もしくは伸縮吊棒Aと組み合わせてご使用ください。					

商品名	カラー	JANコード	単価	箱詰数量	箱詰価格
中間吊ブラケット	共通	447940	170	10コ	1,700
ホワイト	615240	480			4,800
壁面ブラケット	共通	447971	570	10コ	5,700
ホワイト	615257	840			8,400
キャップ	共通	448015	190	20コ	3,800
※ストップと組み合わせてご使用ください。					
ホワイト	615264	280			5,600
ストップ	—	448022	190	20コ	3,800
一車・二車	共通	447926	2,740	5組	13,700
ホワイト	615288	3,490			17,450
交叉紐引ランナー(左・右)	—	350585	2,610	1組	2,610
ロング交叉紐引ランナー	—	350615	1,630	1コ	1,630
※両向きでご使用の場合2コ必要です。					
レール交叉用部品セット	—	448091	13,500	1セット	13,500
※ブラケットは天井付シングルブラケットM ₂ をご使用ください。 (レール交叉用一車・二車1組、先頭車2コ、ストップ4コ、交叉ブラケット1コ、コードクリップ10コ)					
カーブ紐引部品セット	—	350592	9,900	1セット	9,900
(カーブ右車・左車1組、カーブ交叉紐引きランナー右・左1組、テンションプリー1本)					
天窓紐引部品セット	—	350608	21,600	1セット	21,600
(一車・二車1組、天窓A・B車各1コ、天窓紐引きランナーA・B各1コ、テンションプリー1本、天窓パイプフック2コ)					
天窓パイプランナー	—	331195	270	1コ	270

2.73m以上のカーテンレール類(ピクチャーレール含む)・別製作カーレールにつきましては、特別配送費がかかります。

価格

中型 部品

単位：円(税別)

商品名	JANコード	単価	箱詰数量	箱詰価格
天窓パイプクリップ	352909	200	1コ	200
テンションプリー240 (ホワイト)	449869	2,700	10本	27,000
テンションプリー450 (シルバー仕上げ)	449876	9,900	1本	9,900
テンションプリー650 (シルバー仕上げ)	449883	11,300	1本	11,300
引分紐3.5mm (ホワイト)	530598	13,900	1巻 (100m)	13,900
紐引き用補助滑車 横方向用 使い方についてはP.416 「紐引き部品」のページを ご参照ください。	453774	3,410	1コ	3,410
紐引き用補助滑車 入隅用 使い方についてはP.416 「紐引き部品」のページを ご参照ください。	453781	3,410	1コ	3,410
紐引き用補助滑車 出隅用 使い方についてはP.416 「紐引き部品」のページを ご参照ください。	453798	3,410	1コ	3,410

製品と仕上げ

部品名	素材	仕上げ	
レール	シルバー	オレフィン系樹脂被覆金属板	シルバー
	アルミ	アルミニウム合金押出型材	アルマイト
	アルミホワイト	アルミニウム合金押出型材	アルマイトホワイト
ランナー	プレート	ポリアセタール	-
	ホイール	ポリエステルエラストマー	
	リング	ステンレス スチール(スイングランナー/ヒートラン ナー/カラビナランナー)	
キャップ	プレート	スチール	シルバー
	ばね板	ペーナイト鋼	
ブラケット	本体	アルミ	アルマイト
	締め板	スチール	
クリップ付ブラケットプレート	スチール	シルバー	

取付寸法図 (単位：mm)

天井付

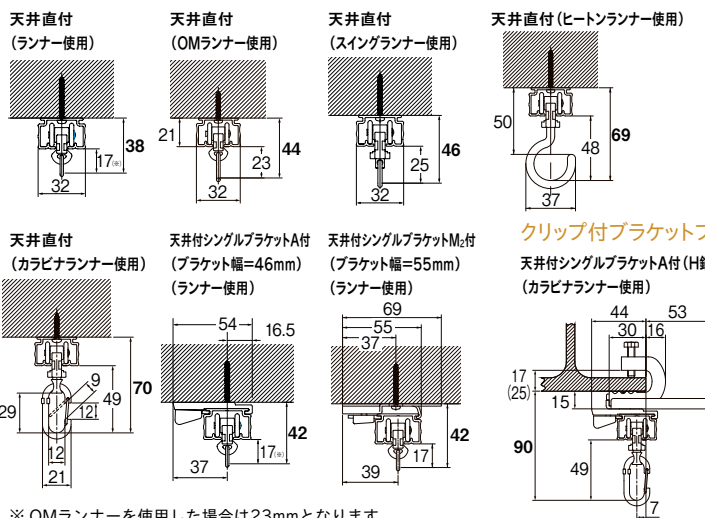

商品名	カラー	JANコード	単価	箱詰数量	箱詰価格
カバージョイント	共通	469645	1,280	5コ	6,400
※ロング交叉細引ランナー、ロング交叉ランナーM右(ワイヤー用)、ロング交叉ランナーM左(ワイヤー用)と組み合わせては、ご使用いただけません。	ホワイト	615202	1,490	5コ	7,450
OTジョイント	共通	447902	820	5コ	4,100
	ホワイト	615196	1,290	5コ	6,450
ジョイント (アルミ用)	-	447919	310	5コ	1,550
その他の部品					
点滴ランナー カーレールにご使用の際は300mmR以上のレールとの組み合わせで ご使用ください。	-	447896	5,870	10コ	58,700
許容荷重10kg					
伸縮吊棒A					
A170 (130mm ~ 170mm)	シルバー	498980	930	20本	18,600
	ホワイト	548838	1,050	20本	21,000
A250 (170mm ~ 250mm)	シルバー	499000	1,030	20本	20,600
	ホワイト	548845	1,150	20本	23,000
A400 (245mm ~ 400mm)	シルバー	448374	1,050	20本	21,000
	ホワイト	548852	1,210	20本	24,200
A700 (395mm ~ 700mm)	シルバー	448367	1,510	20本	30,200
	ホワイト	548869	1,740	20本	34,800
A1100 (595mm ~ 1,100mm)	シルバー	448350	1,930	20本	38,600
	ホワイト	548876	2,240	20本	44,800
A1600 (845mm ~ 1,600mm)	シルバー	448343	2,180	20本	43,600
	ホワイト	548883	2,510	20本	50,200

ブラケット取付間隔とカーテン許容荷重

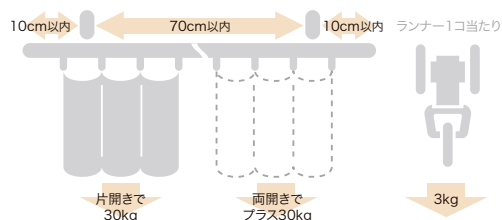

ネクステイ
エリート
特長

NEW
ネクステイ

NEW
エリート

NEW
ニューテラック

ウィンビア

C型

セルフイ

セルフイ中型

リフレ

カーテリア

ミニエース
10

中型

大型

NEW
TO-40
(ビニールカーテン用)

スイート
(医療向け)

メディカ
ライト
(医療向け)

NEW
ニューリブ

点滴用レール
(医療向け)

ニューテラック
紐引き
組立てセット

中型紐引き
組立てセット

セルフイ中型
コード紐引き
組立てセット

CM2000
紐引き
組立てセット

CM2000
傾斜紐引き
組立てセット

紐引き部品

大型

ビニールカーテン対応
※カラビナランナーあり

レール **カット** レールカットにつきましては P.535 をご覧ください。

環境共生商品 オレフィン系樹脂 使用商品



体育館・講堂の暗幕やステージ幕・ビニールカーテンなど重量のあるカーテンに適しています。
紐引き、電動にも対応しています。

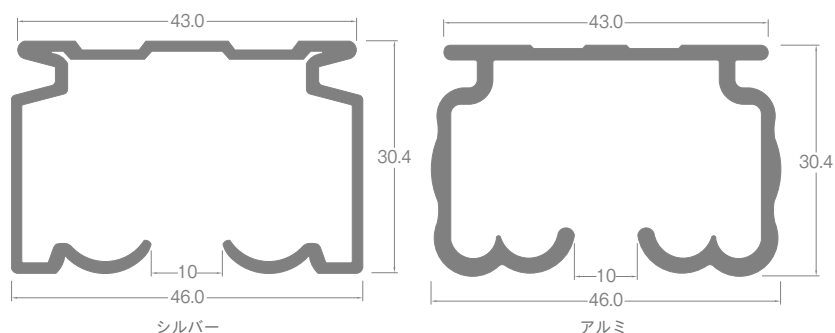

レール断面図 (単位: mm)

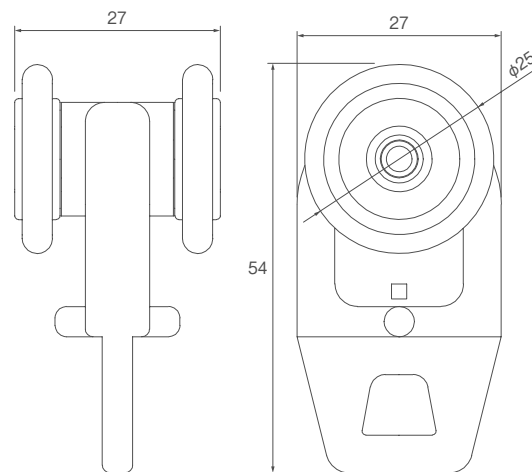

ランナー寸法図 (単位: mm)

ラインナップ

シルバー

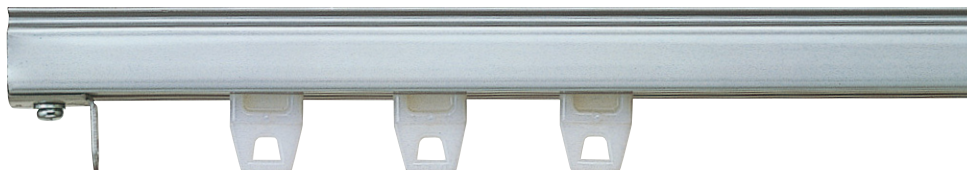

アルミ



参考見積例 3.00m基準

単位:円(税別)

カラー	シングル正面付	紐引き(天井付)
シルバー	33,870	50,040
アルミ	38,270	54,440

使用部品 シングル正面付 :レール3.00m1本、ランナー26コ、ストップ2コ、正面付シングルブラケット5コ
紐引き(天井付):レール3.00m1本、ランナー24コ、交叉紐引ランナー2コ、一車・二車1組、天井付シングルブラケット5コ、テンションプーリー450 1本
この価格に引分細分の価格が加わります。

用途にあわせて、機能的な部品をお選びください

ジョイント

2種類のアウター方式のジョイントで、状況に合わせた取付けができます。

カバージョイント



外側からカーテンレールをカバーするタイプのジョイントです。レール同士をしっかりと固定します。

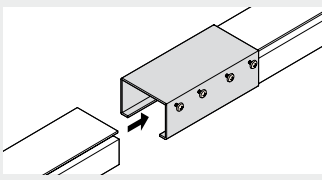

大型レールをカバージョイントに差し込みます。

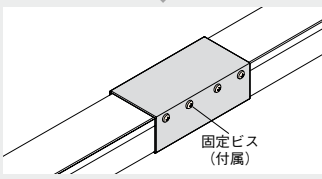

付属の4本の固定ビスを締めるとレールが固定されます。

OT ジョイント



レール上部の「つば」部分を固定するタイプのジョイントです。

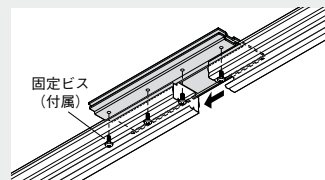

固定ビス(付属)レールをはさみ込み固定ビスを締めるとレールが固定されます。

カーテンモーターを使って電動操作ができます

間口の広い所や高い位置でカーテンを使う場合、また重いカーテンを開閉する場合などに便利です。
※P.502をご参照ください。

紐引きの際、ランナーと引分紐がそれぞれの溝を通るので、開閉がスムーズです

ランナーの走る溝とは別に、引分紐・ワイヤーの溝を設けているので、ランナーに引分紐やワイヤーが絡まりません。

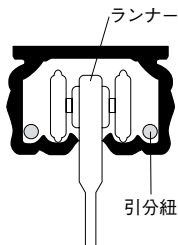

ランナー

吊る物や使う場所など、さまざまな条件に対応できるランナーを取り揃えました。

ランナー



許容荷重 4kg

カーテンを美しく納め、スムーズな動きを実現するランナーです。

スイングランナー



許容荷重 10kg

乳紐仕様のカーテンを使用した場合でも、リング部分が回転してカーテンが美しく納まります。

ヒートンランナー



許容荷重 8kg

吊元がハトメ仕様のテントやシートを吊る際にご使用ください。

カラビナランナー



許容荷重 10kg

ハトメ仕様のビニールカーテン等をワンタッチで取付け、取り外しが可能です。ビニールカーテンについては、P.392をご覧ください。

ボールベアリング入りで、ランナーの走りが軽快です。

ランナー、スイングランナー、ヒートンランナー、カラビナランナーには、ボールベアリングを使用しています。重いカーテンでも軽くスムーズに開閉させることができます。

クリップ付ブラケットプレートの特長

- ・H鋼に溶接せずにカーテンレールを取付けることができます。
 - ・「天井付シングルブラケットM2」・「伸縮吊棒A」と組み合わせでさまざまな用途に使用できます。
 - ・H鋼の厚みによって「S」「M」サイズを選択してください。
(S=H鋼の厚み3~16mm, M=H鋼の厚み9~24mm)
- ※カーテン許容荷重 片開きで40kgまで。両開きでプラス40kgまで。

取付可能なH鋼

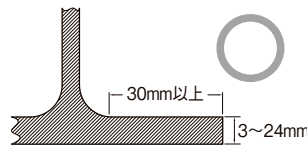

取付できないH鋼

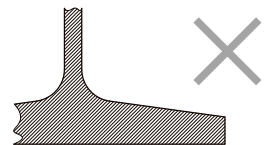

クリップ付ブラケットプレート取付面が傾斜になっている場合は、取付できません。

- ・ビス位置を変えるだけでカーテンレールをH鋼から持ち出し、H鋼の下にも取付可能です。

H鋼から持ち出して取付

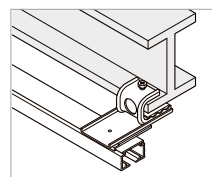

H鋼の下に取付

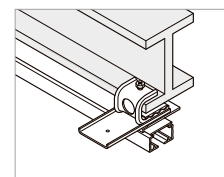

※振動する場所では使用しないでください。ゆるみ、落下の恐れがあります。
※H鋼が水平でない場合、取付できません

ネクステイ・エリート 特長

NEW
ネクステイ

NEW
エリート

NEW
ニューテラック

ウィンピア

C型

セルフィ

セルフィ中型

リフレ

カーテリア

ミニエース
10

中型

大型

NEW
TO-40
(ビニールカーテン用)

スイート
(医療向け)

メディカ
ライト
(医療向け)

NEW
ニューリブ

点滴用レール
(医療向け)

ニューテラック
紐引き
組立てセット

中型紐引き
組立てセット

セルフィ中型
コード紐引き
組立てセット

CM2000
紐引き
組立てセット

CM2000
傾斜紐引き
組立てセット

紐引き部品

大型

価格

レール **カット** レールカットにつきましては P.535 をご覧ください。

大型 レール

単位:円(税別)

商品名(サイズ)	レール						カーブレール(500R)		別製作レール※2
	2.00m		3.00m		4.00m		1.00m×1.00m(受注生産品)※1		m当たり
カラー	JANコード	価格	JANコード	価格	JANコード	価格	JANコード	価格	価格
シルバー	828190	7,400	448121	10,300	448138	13,500	—	—	4,100
アルミ	828206	11,000	448268	14,700	448251	19,600	478890	13,500	6,100

※1 カーブレール1.00m×1.00m(受注生産品)は500mmRです。
 ※2 別製作レールの長さは最小0.50m、最大6.0mとなります。4mを超える場合は、ご注文時に輸送方法についてご確認ください。
 ※カーブ加工費(1,000mmR)1ヶ所につきに1,490円加算となります。(アルミレールのみ)
 ※全体カーブ加工費m当たり5,760円加算となります。
 (製作可能R……シルバー:3,000mmR以上 アルミ:1,500mmR以上)
 ※別注カーブレール計算方法
 ●カーブ加工(1,000mmR)の場合:別製作レールm当たり×全長+カーブ加工費
 ●全体カーブ加工の場合:別製作レールm当たり×全長+全体カーブ加工費×カーブ全長
 ※ご注文は1本より承ります。

大型 部品

単位:円(税別)

商品名	カラー	JANコード	単価	箱詰数量	箱詰価格
ランナー	—	448213	700	50コ	35,000
許容荷重4kg					
スイングランナー	—	469621	770	50コ	38,500
許容荷重10kg					
ヒートランナー	—	477237	1,490	20コ	29,800
許容荷重8kg					
カラビナランナー	—	844374	1,610	20コ	32,200
許容荷重10kg					
シングルブラケット	共通	448145	930	10コ	9,300
天井付シングルブラケット	共通	448114	330	10コ	3,300
天井付シングルブラケットM ₂	共通	450186	950	10コ	9,500
中間吊ブラケット	共通	448206	370	20コ	7,400
クリップ付ブラケットプレートS	共通	844381	1,500	5コ	7,500
※天井付シングルブラケットM ₂ もしくは伸縮吊棒Aと組み合わせてご使用ください。 ※H鋼の厚み3~16mm					
クリップ付ブラケットプレートM	共通	844398	1,500	5コ	7,500
※天井付シングルブラケットM ₂ もしくは伸縮吊棒Aと組み合わせてご使用ください。 ※H鋼の厚み9~24mm					

商品名	カラー	JANコード	単価	箱詰数量	箱詰価格
ストップ	共通	448152	360	10コ	3,600
大型ハンガーストップ	共通	448244	540	20コ	10,800
一車・二車	—	448183	4,310	1組	4,310
交叉紐引ランナー ※両開きでご使用の際は2コ必要です。 カーブレールにご使用の際は1,500mmR以上のレールとの組み合わせでご使用ください。	—	448107	3,540	2コ	7,080
レール交叉用一車・二車	—	448176	7,500	1組	7,500
ヒートン x16コ	—	448190	3,540	2コ	7,080
紐引ランナー ※両開きでご使用の際は2コ必要です。	—	448190	3,540	2コ	7,080
テンションプリー450	シルバー	449876	9,900	1本	9,900
テンションプリー650	シルバー	449883	11,300	1本	11,300
引分紐4.5mm(ホワイト)	—	530604	17,700	1巻(100m)	17,700

価格

大型 部品

単位：円（税別）

商品名	JANコード	単価	箱詰数量	箱詰価格
紐引き用補助滑車 横方向用	453774	3,410	1コ	3,410
使い方についてはP.416「紐引き部品」のページをご参照ください。				
紐引き用補助滑車 入隅用	453781	3,410	1コ	3,410
使い方についてはP.416「紐引き部品」のページをご参照ください。				
紐引き用補助滑車 出隅用	453798	3,410	1コ	3,410
使い方についてはP.416「紐引き部品」のページをご参照ください。				

紐引き部品

商品名	カラー	JANコード	単価	箱詰数量	箱詰価格
カバージョイント	共通	469638	1,410	5コ	7,050
OTジョイント	共通	448169	900	5コ	4,500
伸縮吊棒A	A170 (130mm ~ 170mm)	498980	930	20本	18,600
	A250 (170mm ~ 250mm)	499000	1,030		20,600
	A400 (245mm ~ 400mm)	448374	1,050		21,000
	A700 (395mm ~ 700mm)	448367	1,510		30,200
	A1100 (595mm ~ 1,100mm)	448350	1,930		38,600
	A1600 (845mm ~ 1,600mm)	448343	2,180		43,600

その他の部品

製品と仕上げ

部品名	素材	仕上げ	
レール	シルバー	オレフィン系樹脂被覆金属板	シルバー
	アルミ	アルミニウム合金押出型材	アルマイト
ランナー	プレート	ナイロン	—
	ホイール	ポリアセタール	
	リング	スチール(スイングランナー/ヒートランナー/カラビナランナー)	
ストップ	プレート	スチール	シルバー アルマイト
ブラケット	本体	アルミ	
	締め板	スチール	
クリップ付ブラケットプレート	スチール	シルバー	

ブラケット取付間隔とカーテン許容荷重

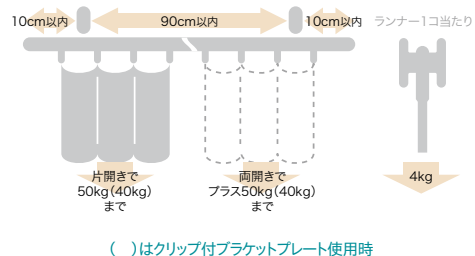

取付寸法図 (単位：mm)

天井付

天井直付 (ランナー使用)

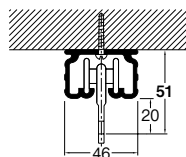

天井直付 (スイングランナー使用)

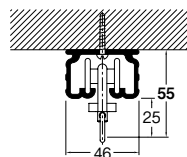

天井直付 (ヒートランナー使用)

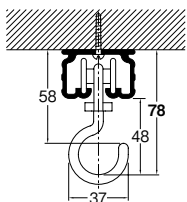

天井直付 (カラビナランナー使用)

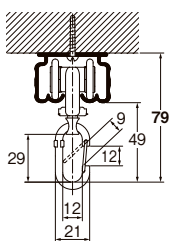

天井付シングルブラケット付 (ブラケット幅=38mm) (ランナー使用)

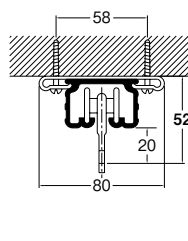

天井付シングルブラケットM₂付 (ブラケット幅=55mm) (ランナー使用)

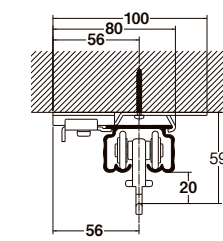

正面付

シングルブラケット付 (ブラケット幅=34mm) (ランナー使用)

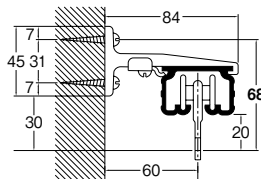

クリップ付ブラケットプレート使用 ※ ()はクリップ付ブラケットプレートMの場合

天井付シングルブラケットM₂付 (H鋼の下) (カラビナランナー使用)

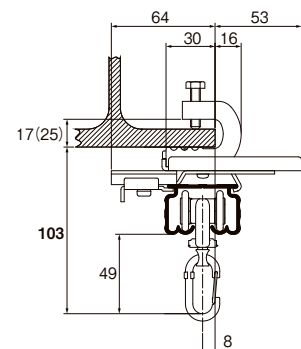

天井付シングルブラケットM₂付 (持ち出し) (カラビナランナー使用)

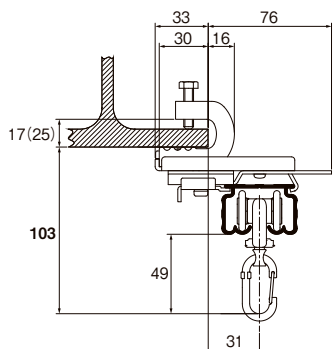

ネクステイ・エリート 特長

NEW
ネクステイ

NEW
エリート

NEW
ニューテラック

ウィンビア

C型

セルフイ

セルフイ中型

リフレ

カーテリア

ミニエース
10

中型

大型

NEW
TO-40
(ビニールカーテン用)

スイート
(医療向け)

メディカ
ライト
(医療向け)

NEW
ニューリブ

点滴レール
(医療向け)

ニューテラック
紐引き
組立てセット

中型紐引き
組立てセット

セルフイ中型
コード紐引き
組立てセット

CM2000
紐引き
組立てセット

CM2000
傾斜紐引き
組立てセット

紐引き部品

TO-40

NEW

ビニールカーテン対応

※カラビナランナーあり



ビニールカーテンに最適な大型のレールです。
開口部の大きな工場、
倉庫などの間仕切りに向いています。

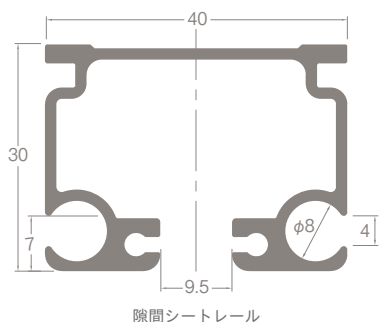
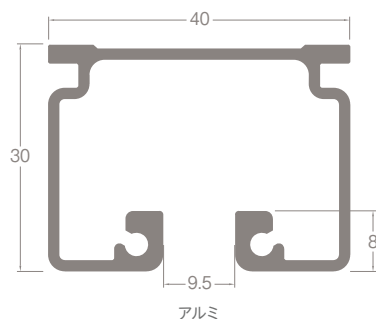
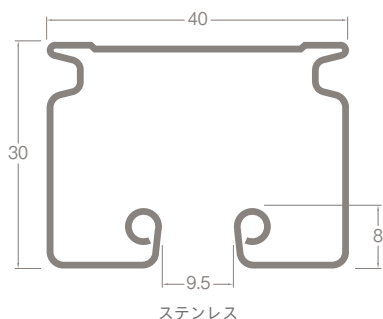

レール断面図 (単位: mm)

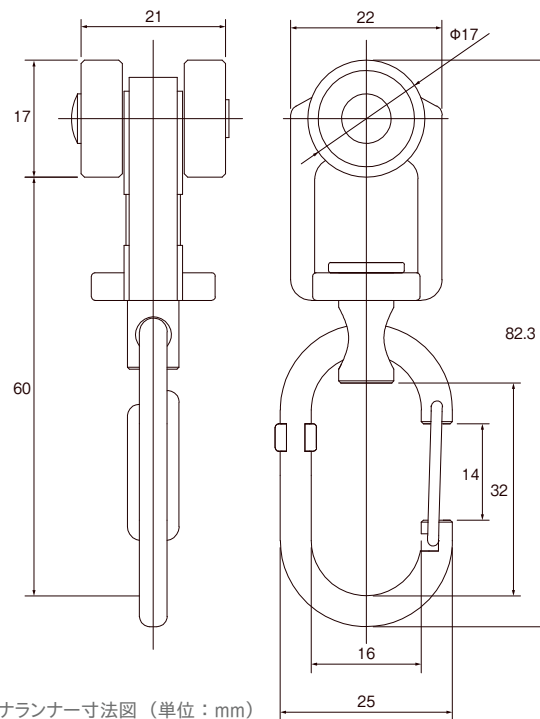

ラインナップ

ステンレス



アルミ



隙間シートレール



隙間シート装着時 イメージ

ステンレス製品について

ステンレスは、他の金属と比べ耐食性に優れていますが、使用条件や環境によりサビが生じます。サビが生じた場合は、清掃、除去を行った後、必ず十分に水拭きし、洗剤等が残らないように乾いた布で仕上げてください。

参考見積例 3.00m基準

単位:円(税別)

カラー	シングル正面付
ステンレス	56,420
アルミ	38,500
隙間シートレール	40,000

シングル天井付:レール3,00m 1本、カラビナランナー13コ、キャップストップ2コ、
シングルブラケット5コ(ランナー数は、片開きカーテン幅3,090mmの場合)

※隙間シートレールに隙間シートは含んでおりません。

特長

工場、倉庫、店舗等、
さまざまなシーンに対応します

軒先等の出入りに、ビニールカーテンと組み合わせ取り付けが可能です。工場、倉庫、店舗等、さまざまなシーンに対応します。



TO-40ステンレス+ビニールカーテン TC-1055

操作性に優れた間仕切ポール
気密性を高めたい場所におすすめです

ビニールカーテンにポールを組み合わせた製品です。出入口や広い開口部の間仕切りに最適。省エネにも貢献します。 詳細▶P.386



TO-40ステンレス 間仕切ポール
(ビニールカーテン TC-1047)

レールとビニールカーテンの隙間をシート
でカバーし、防塵、防虫機能を高めます

隙間シートレールはシート付きのチューブを差し込むだけの簡単施工。隙間風を防いで、冷暖房の効率を高めます。



TO-40 隙間シートレール+ビニールカーテン TC-1030

豊富なランナーを用意しています

カラビナランナー ステンレス	カラビナランナー 共通	カラビナランナー-S ステンレス	カラビナランナー-S 共通	特殊カラビナランナー ステンレス	ランナー ステンレス	ランナー 共通
許容荷重10kg	許容荷重10kg	許容荷重12kg	許容荷重12kg	許容荷重20kg	許容荷重10kg	許容荷重10kg
素材:ステンレス+樹脂	素材:スチール+樹脂	素材:ステンレス+樹脂	素材:スチール+樹脂	素材:ステンレス ※オールステンレス	素材:ステンレス+樹脂	素材:スチール+樹脂

クリップ付ブラケットプレート

H鋼に溶接せずにレールを取付けることができます。

- ・天井付シングルブラケット」と組み合わせてさまざまな用途に使用できます。
- ・カーテンレールをH鋼から持ち出して取付可能です。

取付可能なH鋼

取付できないH鋼

クリップ付ブラケットプレート取付面が傾斜になっている場合は、取付できません。

H鋼から持ち出して取付

※振動する場所では使用しないでください。ゆるみ、落下の恐れがあります。
※H鋼が水平でない場合、取付できません

ジョイント

2種類のジョイントで、状況に合わせた取付けができます。

カバージョイント

外側からカーテンレールをカバーするタイプのジョイントです。レール同士をしっかりと固定します。

- レールをカバージョイントに差込みます。
※ジョイントピン2本と併用してご使用ください。
- 付属の4本の固定ビスを締めるとレールが固定します。

OT ジョイント

レール上部の「つば」部分を固定するタイプのジョイントです。

- 片側のレールにカバーを差し込みます。
※ジョイントピン2本と併用してご使用ください。
- もう片側のレールを差し込みネジで固定します。

※ご使用方法や設置環境により、製品の劣化が早まる場合があります。

ネクステイ・エリート 特長

NEW
ネクステイ

NEW
エリート

NEW
ニューテラック

ウィンピア

C型

セルフイ

セルフイ中型

リフレ

カーテリア

ミニエース
10

中型

大型

NEW
TO-40
(ビニールカーテン用)

スイート
(医療向け)

メディカ
ライト
(医療向け)

NEW
ニューリブ

点滴レール
(医療向け)

ニューテラック
紐引き
組立てセット

中型紐引き
組立てセット

セルフイ中型
コード紐引き
組立てセット

CM2000
紐引き
組立てセット

CM2000
傾斜紐引き
組立てセット

紐引き部品

TO-40 間仕切ポール

NEW

ビニールカーテン対応

※カラビナランナーあり



TO-40 間仕切ポール(ビニールカーテン TC-1047)

間仕切ポールとは、ビニールカーテンにポールを組み合わせた製品です。出入口や広い開口部の間仕切りに最適。省エネにも貢献します。

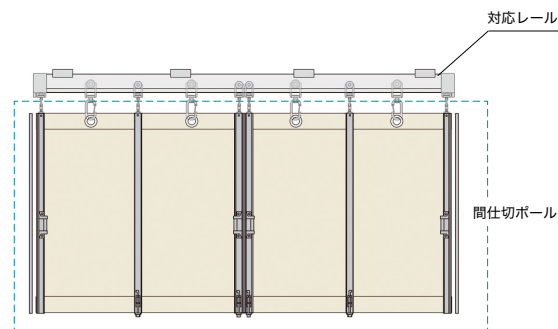

特長

3種類のレールに対応します

TO-40 ステンレス



TO-40 アルミ



TO-40 隙間シートレール



間仕切サイドポール、間仕切中間ポールには、専用ランナーをご使用ください。

特殊ランナー



許容荷重20kg

素材:ステンレス

※オールステンレス

間仕切U継金具ステンレス



素材:ステンレス



※特殊ランナーと間仕切U継金具は組み合わせてご使用ください。

把手付きのため操作が軽く、倉庫の出入口など、大きな間口に最適

ポールはアルミ製のため、軽くて丈夫。把手付きでビニールシートの開閉がしやすく、出入りの多い開口部に適しています。



風によるビニールシートのバタつきを抑えられて安全

大開口部でもポールがあることにより、ビニールカーテンのバタつきを抑えられます。さらにオプションで落しをつければ地面に固定できるため安全です。

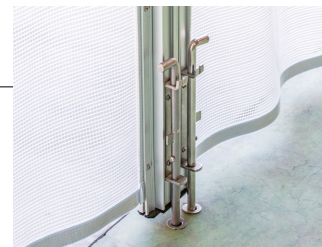

マグネット付きのポールで、ピッタリ閉じます。省エネ効果もアップ

間口が高くても、ポールにマグネットがついているため、手の届かない上部までピッタリ閉まります。気密性が高まり、省エネ効果が得られます。

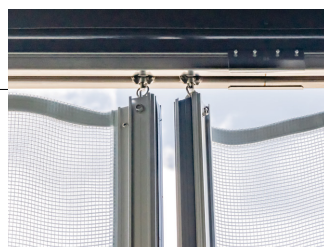

組み立てはビニールシートを押しやるだけ

ビニールシートをポールではさみ込み、止めるだけで組立てできます。レールへの取り付けも簡単です。

施工手順をWEBでご確認できます。



※ご使用方法や設置環境により、製品の劣化が早まる場合があります。

部品名称図

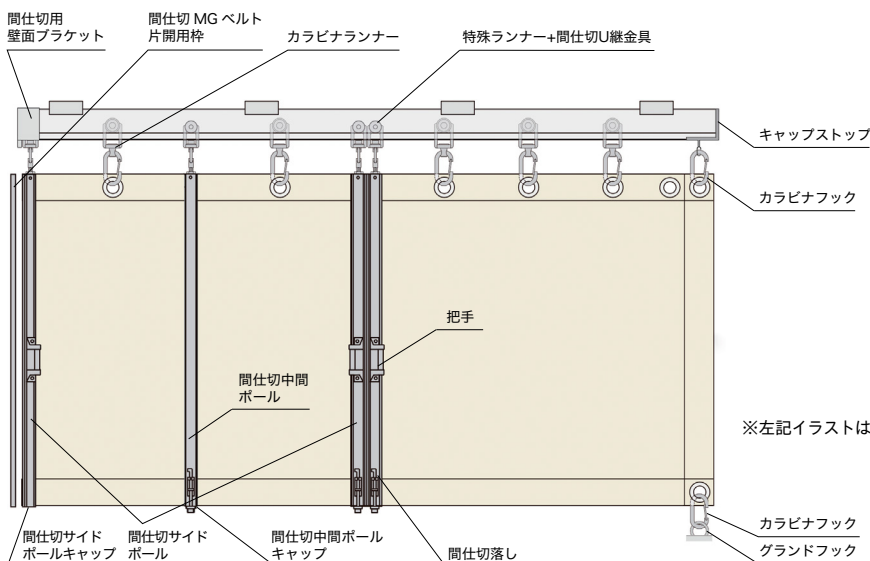

TO-40間仕切ポール 発注時必要部材一覧

部品	屋内使用		防サビを必要とする場所		必要数量	備考	
	両開き	片開き	両開き	片開き			
レール	アルミ				いずれか1本	必要に応じてジョイントをお求めください	
	ステンレス	○	○	○			○
	隙間シートレール						
ブラケット	シングルブラケット	共通またはステンレス		ステンレス		900mm毎に1コ必要です	
	天井シングルブラケット						
	間仕切用壁面ブラケット					間仕切サイドボールの壁側に必要です。	
	クリップ付天井ブラケット	△	△	×	×	900mm毎に1コ必要です	
ランナー	カラビナランナー	共通またはステンレス		ステンレス		いずれか ハトメ数×キャップストップ数	
	カラビナランナーS						
	ランナー						
	特殊カラビナランナー	○	○	○	○		
	特殊ランナー	○	○	○	○		
キャップ	間仕切U継金具 ステンレス	○	○	○	○	間仕切サイドボール+間仕切中間ポールと同数	
	キャップストップ	共通(シルバー)またはステンレス		ステンレス		いずれか2コ	
	アルミキャッププレート	○	○	×	×		
間仕切ポール部材	カラビナフック	△	△	△	△	キャップストップ使用時に同数	
	間仕切サイドボール(押えバー付)	○	○	○	○	両開き:2本 片開き:1本	
	間仕切MGベルト	○	○	○	○	両開き:2本 片開き:1本	
	間仕切MGベルト片開用枠	△	△	△	△	片開き:1本	
	間仕切サイドボールキャップ	○	○	○	○	両開き:2コ 片開き:1コ	
	間仕切アルミパイプ把手	○	○	○	○	両開き:4コ 片開き:2コ	
間仕切抗菌樹脂把手	○	○	×	×			
オプション部材	間仕切中間ポール(押えバー付)	△	△	△	△	必要数	
	間仕切中間ポールキャップ	△	△	△	△	必要数	
	中間ストップ	△	△	△	△		
	間仕切落し(受座付)	△	△	△	△		
	間仕切落し受座	△	△	△	△		
	グランドフック	△	△	△	△	必要数	

○:必要な部品です。 △:必要に応じてお求めください。

参考見積例 両開き W4,000×H3,000mm基準 単位:円(税別)

カラー	シングル正面付
アルミ	127,580
ステンレス	149,700

使用部品/レール4.00m1本、カラビナランナー14コ、特殊ランナー2コ、間仕切U継金具ステンレス2コ、キャップストップ2コ、カラビナフック2コ、シングルブラケット6コ
 間仕切サイドボール(押えバー付)3.00m2セット、間仕切MGベルト3.00m2本、間仕切サイドボールキャップ2コ、間仕切アルミパイプ把手4コ

参考見積例 片開き W4,000×H3,000mm基準 単位:円(税別)

カラー	シングル正面付
アルミ	98,610
ステンレス	120,830

使用部品/レール4.00m1本、カラビナランナー15コ、特殊ランナー1コ、間仕切U継金具ステンレス1コ、キャップストップ1コ、カラビナフック1コ、シングルブラケット6コ
 間仕切サイドボール(押えバー付)1セット、間仕切MGベルト3.00m1本、間仕切サイドボールキャップ1コ、間仕切アルミパイプ把手2コ、間仕切用壁面ブラケット1コ、間仕切MGベルト片開用枠3.00m1本

ネクステイ・エリート 特長

NEW ネクステイ

NEW エリート

NEW ニューテラック

ウィンビア

C型

セルフイ

セルフイ中型

リフレ

カーテリア

ミニエース 10

中型

大型

NEW TO-40 (ビニールカーテン用)

スイート (医療向け)

メディカ ライト (医療向け)

NEW ニューリブ

点滴用レール (医療向け)

ニューテラック 紐引き 組立てセット

中型紐引き 組立てセット

セルフイ中型 コード紐引き 組立てセット

CM2000 紐引き 組立てセット

CM2000 傾斜紐引き 組立てセット

紐引き部品

価格

TO-40 レール

単位：円(税別)

商品名(サイズ)	レール						カーブレール(500R)		別製作レール※1
	2.00m		3.00m		4.00m		0.8m×0.8m		m当たり
カラー	JANコード	価格	JANコード	価格	JANコード	価格	JANコード	価格	価格
ステンレス	924908	15,000	924915	22,400	924922	29,900	924892	27,900	—
アルミ	924823	11,000	924830	14,700	924847	19,600	924816	14,100	6,100
隙間シートレール	924861	12,100	924878	16,200	924885	21,600	924854	15,500	6,800

※1 別製作レールの長さは最小0.5m最大6.0mです。
4mを超える場合は、ご注文時に輸送方法についてご確認ください。

TO-40 部品(隙間シートレール/間仕切ポール共通)

単位：円(税別)

商品名	カラー	素材	JANコード	単価
ランナー	共通	スチール+樹脂成型品	925134	770
	ステンレス	ステンレス+樹脂成型品	925271	930
	共通	スチール+樹脂成型品	925141	1,610
	ステンレス	ステンレス+樹脂成型品	925288	1,940
	共通	スチール+樹脂成型品	925158	1,940
	ステンレス	ステンレス+樹脂成型品	925295	2,340
特殊カラビナランナー	ステンレス		927909	5,720
シングルブラケット	共通	スチール	925219	410
	ステンレス	ステンレス	925332	1,320
	共通	スチール	925226	410
	ステンレス	ステンレス	925349	1,320
	共通	スチール	925196	1,010
	ステンレス	ステンレス	925318	1,650
クリップ付天井ブラケット	—	スチール	925264	1,500
キャップストップ	共通	スチール	925172	410
	ステンレス	ステンレス	925301	1,100
アルミキャッププレート	—	アルミ	925189	640
中間ストップ	共通	スチール	925202	360
	ステンレス	ステンレス	925325	880
ジョイントピン	共通	スチール	925233	90
	ステンレス	ステンレス	925356	220
カバージョイント	共通	スチール	925240	1,410
	ステンレス	ステンレス	925363	2,750
OTジョイント	共通	スチール	925257	1,100

TO-40 部品(間仕切ポール専用)

単位：円(税別)

商品名	カラー	素材	JANコード	単価
特殊ランナー	—	ステンレス	925479	5,500
許容荷重20kg				
間仕切U継金具	—	ステンレス	925486	990
間仕切MGベルト	2.0m	—	925097	4,100
	2.5m	—	925103	5,100
	3.0m	ゴム	925110	6,100
	4.0m	—	925127	8,100
間仕切MGベルト片開用枠	2.0m	—	925011	6,600
	2.5m	—	925028	8,300
	3.0m	アルミ+ゴム	925035	9,900
	4.0m	—	925042	13,200
別製作の場合	m当たり※	—	—	3,900
間仕切サイドポールキャップ	—	樹脂	925370	550
間仕切中間ポールキャップ	—	樹脂	925493	550
間仕切アルミパイプ把手	—	アルミ+ダイカスト	925387	3,800
間仕切抗菌樹脂把手	—	樹脂	925394	2,800
間仕切落とし(受座付)	共通	スチール	925400	2,700
	ステンレス	ステンレス	925424	7,000
間仕切落とし受座	共通	スチール	925417	770
	ステンレス	ステンレス	925431	1,320
グランドフック	—	ステンレス	925448	940
カラビナフック	共通	スチール	925455	840
	ステンレス	ステンレス	925462	1,020

※間仕切MGベルト片開用枠の別製作の長さは最小0.50m、最大4.0mです。

TO-40 間仕切ポール用部品セット

単位：円(税別)

商品名	サイズ	2.00m	2.50m	3.00m	4.00m	別製作ポール	セット内容
		JANコード	JANコード	JANコード	JANコード	m当たり価格	
間仕切サイドポール(押えバー付)		927916 13,000	927923 16,200	927930 19,500	927947 25,900	7,600	間仕切サイドポール1本、間仕切押えバー1本 ドリルビス(ナベφ4.0×13)
間仕切中間ポール(押えバー付)		927954 9,300	927961 11,600	927978 13,900	927985 18,400	5,500	間仕切中間ポール1本、間仕切押えバー1本 ドリルビス(ナベφ4.0×13)

※別製作ポール(押えバー付)の長さは、最小0.5m、最大5.0mです。
4mを超える場合は、ご注文時に輸送方法についてご確認ください。
※別製作ポールの場合は、押えバーに下穴は空いていません。

2.73m以上のカーテンレール類(ビクチャーレール含む)・別製作カーブレールにつきましては、特別配送費がかかります。

製品と仕上げ

部品名	素材
ステンレス	ステンレス
アルミ	アルミニウム
隙間シートレール	アルミニウム

※その他の部品の素材については、P.388の部品価格一覧表をご確認ください。

ブラケット取付間隔とカーテン許容荷重

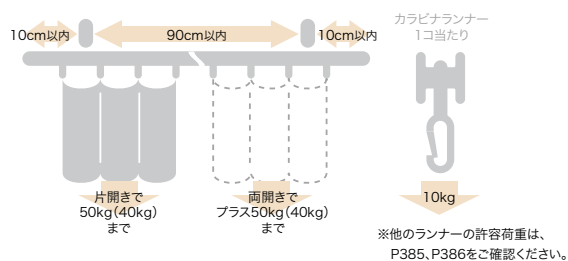

()はクリップ付ブラケットプレート使用時

取付寸法図 (単位: mm)

天井付 TO-40 ステンレス、アルミ共通

天井シングルブラケット付 (カラビナランナー)

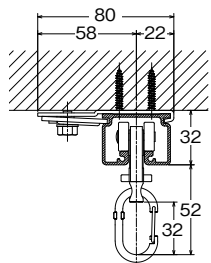

天井シングルブラケット付 (カラビナランナー-S) (特殊カラビナランナー)

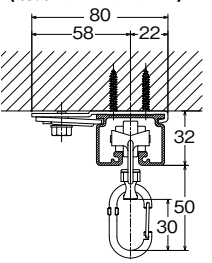

天井シングルブラケット付 (ランナー)

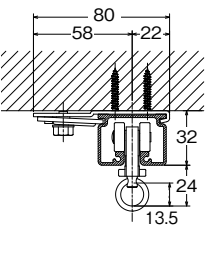

天井付 TO-40 隙間シートレール

※隙間シート部分は別売です。

天井シングルブラケット付 (カラビナランナー)

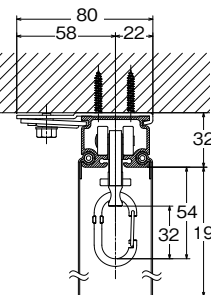

天井シングルブラケット付 (カラビナランナー-S) (特殊カラビナランナー)

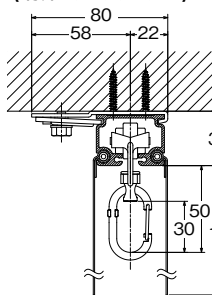

天井シングルブラケット付 (ランナー)

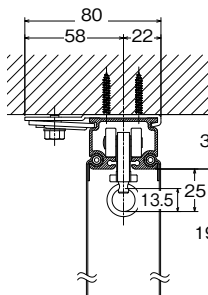

天井付

TO-40 ステンレス

天井シングルブラケット付 (特殊ランナー)

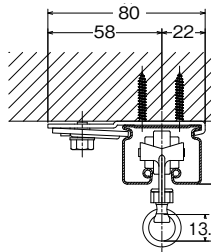

正面付

TO-40 ステンレス、アルミ共通

シングルブラケット付 (カラビナランナー)

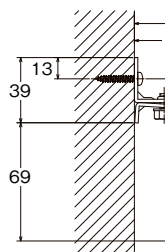

正面付

TO-40 隙間シートレール

シングルブラケット付 (カラビナランナー)

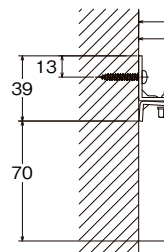

クリップ付ブラケットプレート使用 TO-40 ステンレス、アルミ共通

クリップ付天井ブラケット付 (H鋼の下) (カラビナランナー)

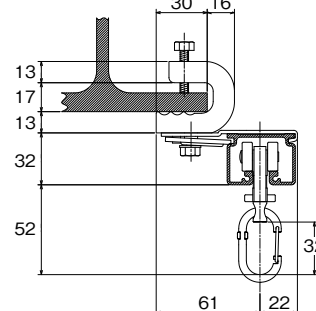

天井付

TO-40 間仕切ポール

天井シングルブラケット付 (特殊ランナー+ 間仕切サイドポール+U継金具) (間仕切中間ポール+U継金具)

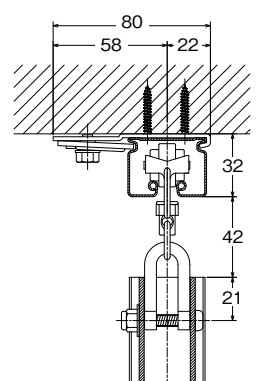

間仕切サイドポール (押さえバー付)

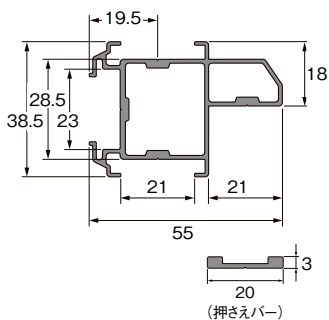

間仕切中間ポール

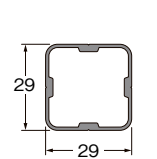

間仕切切れし

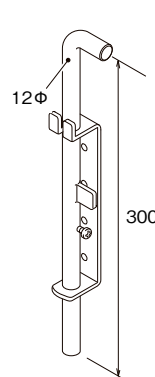

間仕切切れし受座

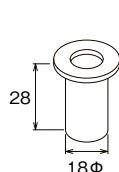

間仕切MGベルト片開用枠

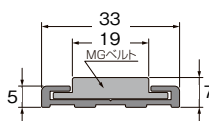

ネクステイ・エリート 特長

NEW ネクステイ

NEW エリート

NEW ニューテラック

ウィンピア

C型

セルフィ

セルフィ中型

リフレ

カーテリア

ミニエース 10

中型

大型

NEW TO-40 (ビニールカーテン用)

スイート (医療向け)

メдика ライト (医療向け)

NEW ニューリブ

点滴レール (医療向け)

ニューテラック 紐引き 組立てセット

中型紐引き 組立てセット

セルフィ中型 コード紐引き 組立てセット

CM2000 紐引き 組立てセット

CM2000 傾斜紐引き 組立てセット

紐引き部品



TC-1030 厚さ: 0.3mm



TC-1030 厚さ: 0.3mm

単位: 円(税別)

幅(mm) \ 高さ(mm)	600 ~ 1,900	1,910 ~ 3,850	3,860 ~ 5,900	5,910 ~ 7,950
500 ~ 2,000	20,600	40,700	59,900	78,100
2,010 ~ 3,000	30,800	61,100	89,700	117,100
3,010 ~ 4,000	41,200	81,300	119,600	156,100
4,010 ~ 5,000	51,400	101,700	149,400	195,200

※ビニールカーテンのサンプル写真は実物大です。



TC-1047 厚さ: 0.47mm



TC-1047 厚さ: 0.47mm

単位: 円(税別)

幅(mm) \ 高さ(mm)	600 ~ 1,900	1,910 ~ 3,850	3,860 ~ 5,900	5,910 ~ 7,950
500 ~ 2,000	32,400	64,000	93,900	122,800
2,010 ~ 3,000	48,400	95,900	140,700	184,100
3,010 ~ 4,000	64,600	127,800	187,600	245,500
4,010 ~ 5,000	80,800	159,800	234,600	306,800

※ビニールカーテンのサンプル写真は実物大です。



TC-1055 厚さ: 0.55mm



TC-1055 厚さ: 0.55mm

単位: 円(税別)

幅(mm) \ 高さ(mm)	600 ~ 1,900	1,910 ~ 3,850	3,860 ~ 5,900	5,910 ~ 7,950
500 ~ 2,000	33,700	66,600	97,700	127,600
2,010 ~ 3,000	50,400	99,800	148,000	191,400
3,010 ~ 4,000	67,300	133,000	195,400	255,200
4,010 ~ 5,000	84,000	166,300	244,400	319,000

※ビニールカーテンのサンプル写真は実物大です。



TC-2330 厚さ: 0.3mm(透明)



TC-2330 厚さ: 0.3mm

単位: 円(税別)

幅(mm) \ 高さ(mm)	600 ~ 1,740	1,750 ~ 3,500	3,510 ~ 5,300	5,310 ~ 7,100
500 ~ 2,000	42,400	67,500	96,500	131,300
2,010 ~ 3,000	58,600	96,100	135,300	187,600
3,010 ~ 4,000	75,100	123,800	182,400	251,000
4,010 ~ 5,000	91,600	154,200	226,600	298,600

※帯電防止品は若干くもりが入る場合があります。

※サンプル写真のTOSOのロゴはビニールカーテンの透明性を表すために入れており、実際は透明です。



TC-2050 厚さ: 0.5mm(透明)



TC-2050 厚さ: 0.5mm

単位: 円(税別)

幅(mm) \ 高さ(mm)	600 ~ 1,740	1,750 ~ 3,500	3,510 ~ 5,300	5,310 ~ 7,100
500 ~ 2,000	49,300	85,700	120,500	170,400
2,010 ~ 3,000	67,500	115,300	166,300	243,500
3,010 ~ 4,000	85,000	143,400	215,300	325,800
4,010 ~ 5,000	105,800	180,400	278,200	387,600

※帯電防止品は若干くもりが入る場合があります。

※サンプル写真のTOSOのロゴはビニールカーテンの透明性を表すために入れており、実際は透明です。

※幅・高さともに10mm単位でオーダーできます。

※価格は、片開き両開きともに同価格となります。

※ビニールカーテンは製品の特性上、使用環境により伸縮が発生する可能性があります。

※価格には施工費・配送費は含まれておりません。

※その他のラインナップや特長についてはP391のQRコードよりビニールカーテンカタログをご確認ください。

採寸方法

設置場所の開口部の幅、高さを測ります。

- ※開口寸法は一律ではありませんので、両端と中央を測ってください。
- ※開口部に障害物がある場合は、そのサイズも測ってください。

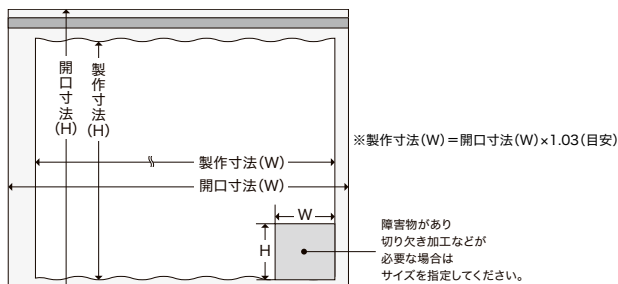

ビニールカーテンのご注文方法

Step 1 品番をご指定ください。 例) TC-1030

※機能、厚みの詳細については、ラインナップをご確認ください。

Step 2 ビニールカーテンの幅をご指定ください。 例) 3,090mm

※一般的には開口部より3%程度大きめにつくります。
 開口寸法3,000mmの場合、開口寸法3,000mm + 3% = 製作寸法3,090mmとなります。
 ※ハトメの標準数はビニールカーテンカタログをご確認ください。
 ハトメ数を変更したい場合は、数と間隔をご指定ください。

Step 3 ビニールカーテンの高さを指定ください。 例) 2,180mm

※右記イラストの<a>寸法は取付けるレール、ブラケットの種類によって異なります。

Step 4 カーテンの開き方を指定ください。 例) 片開き右寄せ

両開き / 片開き右寄せ / 片開き左寄せ

Step 5 必要枚数をご指定ください。 例) 両開き 1セット

※両開き○セット(2枚1組) / 片開き右寄せ○枚 / 片開き左寄せ○枚 とご指定ください。

Step 6 オプション加工/オプションパーツをご指定ください。 例) 面ファスナー

オプション加工: 面ファスナー加工 / マグネット加工 / スリットファスナー加工 /
 オープンファスナー加工 / 下部隙間隠しスカート加工 /
 下部チェーン(重り)加工 / シート切込み加工 / ステンレス製ハトメ加工
 オプションパーツ: バックル付きタッセルベルト / ステンレス製Sカン
 ※オプション加工を施す場合は、発注シートの備考欄に加工の位置、寸法をご指定ください。

※カーテンと開口部上部の寸法 <a>

TO-40(天井付シングルブラケット付) +カラビナランナーの場合	74mm
大型(天井付シングルブラケット M ² 付) +カラビナランナーの場合	78mm
中型(天井付シングルブラケット A付) +カラビナランナーの場合	64mm



※詳しくはビニールカーテン
 カタログをご確認ください。



間仕切ポール発注方法

- P.387の発注時必要部材一覧を確認の上、部材をご発注ください。
- ※間仕切ポール用のビニールカーテンは、間仕切ポール仕様として、ご発注ください。

隙間シートレール用シートの発注方法

- 隙間シートレール用のシート部分は、ビニールカーテンとともにご発注ください。
- 詳しくはお近くの弊社支店・営業所にお問い合わせください。

ネクステイ
 エリート
 特長

NEW
 ネクステイ

NEW
 エリート

NEW
 ニューテラック

ウィンピア

C型

セルフイ

セルフイ中型

リフレ

カーテリア

ミニエース
 10

中型

大型

NEW
 TO-40
 (ビニールカーテン用)

スイート
 (医療向け)

メティカ
 ライト
 (医療向け)

NEW
 ニューリブ

点滴レール
 (医療向け)

ニューテラック
 紐引き
 組立てセット

中型紐引き
 組立てセット

セルフイ中型
 コード紐引き
 組立てセット

CM2000
 紐引き
 組立てセット

CM2000
 傾斜紐引き
 組立てセット

紐引き部品

ビニールカーテン施工イメージ

工場や倉庫、オフィス、店舗先などで多く採用されているビニールカーテン。丈夫さと機能性を兼ね備え、間仕切りとしてだけでなく、冷暖房の効率アップを目的としてもお使いいただけます。

■ 工場・倉庫・事務所

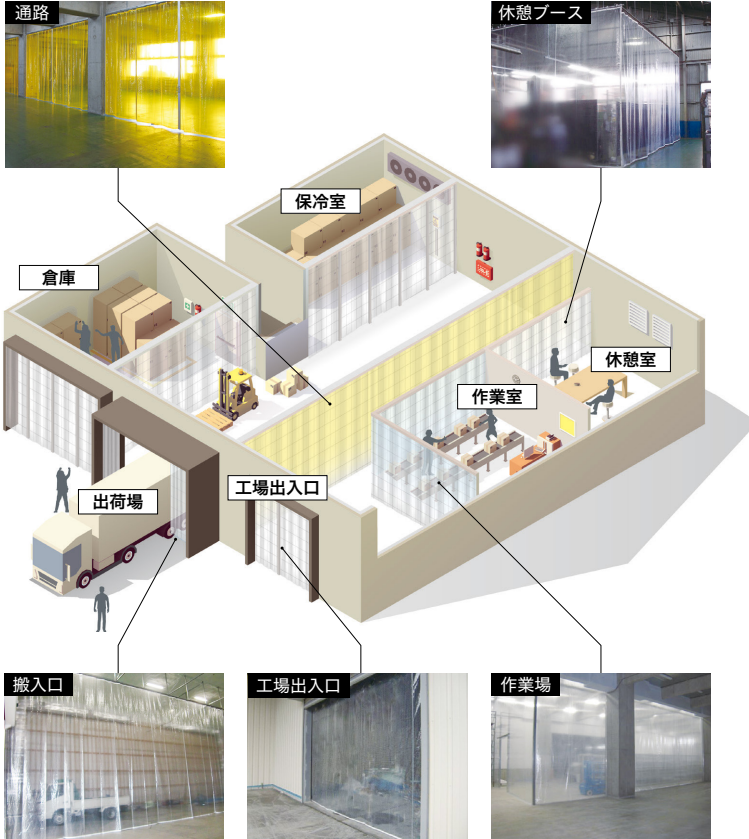

■ 店舗・商業施設



■ 医療・福祉施設



ビニールカーテン施工場所別 お勧めレール一覧

レール名		用途	耐荷重	設置場所					
				工場・倉庫		店舗		医療・福祉・施設	ベランダバルコニー
				出入口	作業場	店内間仕切	テラス		
TO-40	アルミ	ビニールカーテンの面積が広い、工場倉庫内や店舗の大きな開口部の間仕切りに。ステンレス製は、水まわりや食料品などを扱う場所・外部との出入口に最適です。	50kg		●	●			
	ステンレス		50kg	●	●	●	●		●
TO-40 隙間シートレール	アルミ	レールとビニールカーテンの隙間をカバーし隙間風を防ぎます。防塵、省エネ効果を高めたい時に。	50kg		●	●		●	
TO-40 間仕切ポール	アルミ	把手付きで開閉がスムーズなため、出入りの多い間仕切りに向いています。外部との出入口に最適です。	—	●	●	●	●		●
大型	アルミ	工場倉庫内や店舗内の間仕切りに。	50kg		●	●			
中型	アルミ／アルミホワイト	工場や施設内などでの導線確保や、冷暖房効率アップの間仕切りに。	30kg		●	●			
ニューリブ	アルミ／アルミホワイト	病院等の診察室や、受付、ベッドまわりの間仕切りに最適です。	4kg					●	
ニューデラック	アルミナチュラル／アルミウォームホワイト／アルミアンバー／アルミブラック	店舗、各種施設、医療関連など、あらゆるシーンでの間仕切り用に。カラーバリエーションが豊富なため、インテリアシーンに合わせてお使いいただけます。	10kg			●		●	
	ステンレス		10kg			●		●	

ビニールカーテン+ TO-40 間仕切ポール 積算例 値段

両開き

TC-1030 厚さ:0.3mm(糸入り) 単位:円(税別)

開口幅(mm)	糸入りの場合	高さ(mm)			
		1,900	3,850	5,900	7,950
2,000	透明の場合	1,740	3,500	5,300	7,100
	糸入りの場合	107,420	149,080	281,270	364,410
3,000	糸入りの場合	134,620	186,480	355,670	457,210
4,000	糸入りの場合	161,820	223,480	429,370	549,010

TC-1047 厚さ:0.47mm(糸入り) 単位:円(税別)

開口幅(mm)	糸入りの場合	高さ(mm)			
		1,900	3,850	5,900	7,950
2,000	透明の場合	1,740	3,500	5,300	7,100
	糸入りの場合	119,220	172,380	315,270	409,110
3,000	糸入りの場合	152,220	221,280	406,670	524,210
4,000	糸入りの場合	185,220	269,980	497,370	638,410

TC-1055 厚さ:0.55mm(糸入り) 単位:円(税別)

開口幅(mm)	糸入りの場合	高さ(mm)			
		1,900	3,850	5,900	7,950
2,000	透明の場合	1,740	3,500	5,300	7,100
	糸入りの場合	120,520	174,980	319,070	413,910
3,000	糸入りの場合	154,220	225,180	413,970	531,510
4,000	糸入りの場合	187,920	275,180	505,170	648,110

TC-2330 厚さ:0.3mm(透明) 単位:円(税別)

開口幅(mm)	糸入りの場合	高さ(mm)			
		1,900	3,850	5,900	7,950
2,000	透明の場合	1,740	3,500	5,300	7,100
	糸入りの場合	129,220	175,880	317,870	417,610
3,000	糸入りの場合	162,420	221,480	401,270	527,710
4,000	糸入りの場合	195,720	265,980	492,170	643,910

TC-2050 厚さ:0.5mm(透明) 単位:円(税別)

開口幅(mm)	糸入りの場合	高さ(mm)			
		1,900	3,850	5,900	7,950
2,000	透明の場合	1,740	3,500	5,300	7,100
	糸入りの場合	136,120	194,080	341,870	456,710
3,000	糸入りの場合	171,320	240,680	432,270	583,610
4,000	糸入りの場合	205,620	285,580	525,070	718,710

※高さは4m以上も可能です。詳しくは弊社営業へお問い合わせください。
 ※その他の生地ラインアップは、ビニールカーテンカタログをご確認ください。

片開き

TC-1030 厚さ:0.3mm(糸入り) 単位:円(税別)

開口幅(mm)	糸入りの場合	高さ(mm)			
		1,900	3,850	5,900	7,950
2,000	透明の場合	1,740	3,500	5,300	7,100
	糸入りの場合	84,700	127,100	266,620	337,780
3,000	糸入りの場合	106,700	159,300	335,820	425,380
4,000	糸入りの場合	128,800	191,200	404,420	512,080

TC-1047 厚さ:0.47mm(糸入り) 単位:円(税別)

開口幅(mm)	糸入りの場合	高さ(mm)			
		1,900	3,850	5,900	7,950
2,000	透明の場合	1,740	3,500	5,300	7,100
	糸入りの場合	96,500	150,400	300,620	382,480
3,000	糸入りの場合	124,300	194,100	386,820	492,380
4,000	糸入りの場合	152,200	237,700	472,420	601,480

TC-1055 厚さ:0.55mm(糸入り) 単位:円(税別)

開口幅(mm)	糸入りの場合	高さ(mm)			
		1,900	3,850	5,900	7,950
2,000	透明の場合	1,740	3,500	5,300	7,100
	糸入りの場合	97,800	153,000	304,420	387,280
3,000	糸入りの場合	126,300	198,000	394,120	499,680
4,000	糸入りの場合	154,900	242,900	480,220	611,180

TC-2330 厚さ:0.3mm(透明) 単位:円(税別)

開口幅(mm)	糸入りの場合	高さ(mm)			
		1,900	3,850	5,900	7,950
2,000	透明の場合	1,740	3,500	5,300	7,100
	糸入りの場合	106,500	153,900	303,220	390,980
3,000	糸入りの場合	134,500	194,300	381,420	495,880
4,000	糸入りの場合	162,700	233,700	467,220	606,980

TC-2050 厚さ:0.5mm(透明) 単位:円(税別)

開口幅(mm)	糸入りの場合	高さ(mm)			
		1,900	3,850	5,900	7,950
2,000	透明の場合	1,740	3,500	5,300	7,100
	糸入りの場合	113,400	172,100	327,220	430,080
3,000	糸入りの場合	143,400	213,500	412,420	551,780
4,000	糸入りの場合	172,600	253,300	500,120	681,780

※高さは4m以上も可能です。詳しくは弊社営業へお問い合わせください。
 ※その他の生地ラインアップは、ビニールカーテンカタログをご確認ください。

積算内容明細

両開き

商品名	開口幅 (mm)	糸入りの場合	高さ(mm)			
			1,900	3,850	5,900	7,950
TO-40 レール アルミ			2 m×1	4 m×1	3 m×2	4 m×2
TO-40 カラビナランナー		共通	6	14	16	30
TO-40 特殊ランナー		共通	2	2	8	10
TO-40 間仕切 U 継金具ステンレス		共通	2	2	8	10
TO-40 間仕切用壁面ブラケット		共通				
TO-40 シングルブラケット		共通	3	5	8	10
TO-40 キャップストップ		共通	2			
カラビナフック		共通	2			
TO-40 カバージョイント		共通				1
TO-40 ジョイントピン		共通				2
間仕切サイドポール (押えバー付)	H2,000					
	H3,000		2			
	H4,000					
間仕切 MG ベルト	H2,000					
	H3,000		2			
	H4,000					
間仕切中間ポール (押えバー付)	H2,000					6
	H3,000					8
	H4,000					
間仕切サイドポールキャップ		共通	2			
間仕切中間ポールキャップ		共通				6
間仕切アルミパイプ把手		共通	4			
間仕切 MG ベルト片開用枠	H2,000					
	H3,000					
	H4,000					
両開きビニールカーテン			1			

※ハトメ250mmピッチ
 ※Wはビニールカーテン仕上がり寸法。(ビニールカーテン仕上がり幅寸法=レールL×1.03)

片開き

商品名	開口幅 (mm)	糸入りの場合	高さ(mm)			
			1,900	3,850	5,900	7,950
TO-40 レール アルミ			2 m×1	4 m×1	3 m×2	4 m×2
TO-40 カラビナランナー		共通	7	15	21	27
TO-40 特殊ランナー		共通	1	1	7	9
TO-40 間仕切 U 継金具ステンレス		共通	1	1	7	9
TO-40 間仕切用壁面ブラケット		共通	1			
TO-40 シングルブラケット		共通	3	5	8	10
TO-40 キャップストップ		共通	1			
カラビナフック		共通	1			
TO-40 カバージョイント		共通				1
TO-40 ジョイントピン		共通				2
間仕切サイドポール (押えバー付)	H2,000					
	H3,000		1			
	H4,000					
間仕切 MG ベルト	H2,000					
	H3,000		1			
	H4,000					
間仕切中間ポール (押えバー付)	H2,000					6
	H3,000					8
	H4,000					
間仕切サイドポールキャップ		共通	1			
間仕切中間ポールキャップ		共通				6
間仕切アルミパイプ把手		共通	2			
間仕切 MG ベルト片開用枠	H2,000					
	H3,000		1			
	H4,000					
片開きビニールカーテン			1			

※ハトメ250mmピッチ
 ※Wはビニールカーテン仕上がり寸法。(ビニールカーテン仕上がり幅寸法=レールL×1.03)

ネクステイ
 エリート
 特長

NEW
 ネクステイ

NEW
 エリート

NEW
 ニューテラック

ウィンピア

C型

セルフイ

セルフイ中型

リフレ

カーテリア

ミニエース
 10

中型

大型

NEW
 TO-40
 (ビニールカーテン用)

スイート
 (医療向け)

メディカ
 ライト
 (医療向け)

NEW
 ニューリブ

点滴用レール
 (医療向け)

ニューテラック
 紐引き
 組立てセット

中型紐引き
 組立てセット

セルフイ中型
 コード紐引き
 組立てセット

CM2000
 紐引き
 組立てセット

CM2000
 傾斜紐引き
 組立てセット

紐引き部品

スイート 静音

レール カット レールカットにつきましては P.535 をご覧ください。

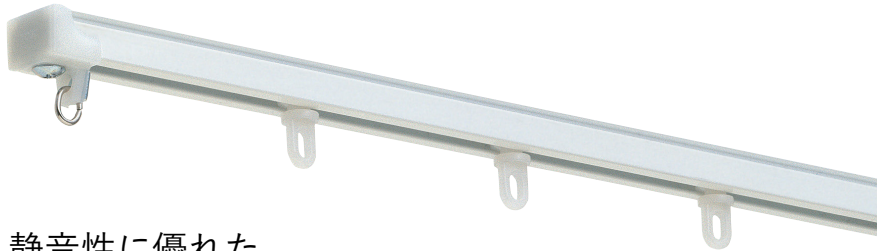

静音性に優れた
機能性カーテンレールです。

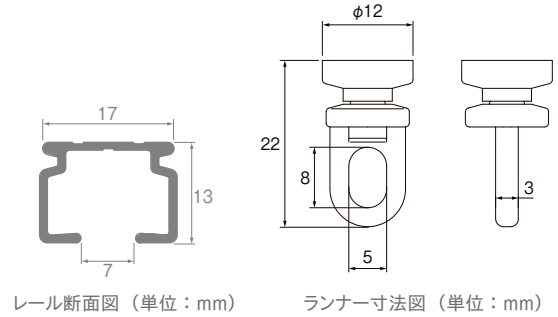

ラインナップ

アルミナチュラル

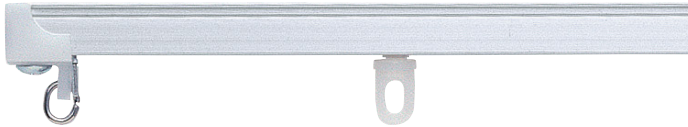

アルミホワイト



特長

静音レール スイートはカーテンの開閉が静かでスムーズ、静かな快適空間のために欠かせないカーテンレールです。

騒音レベル(dB)

dB(デシベル)

音の大きさを表す単位。
10dB音が小さくなると、
人間の耳には約半分の音
に聞こえます。

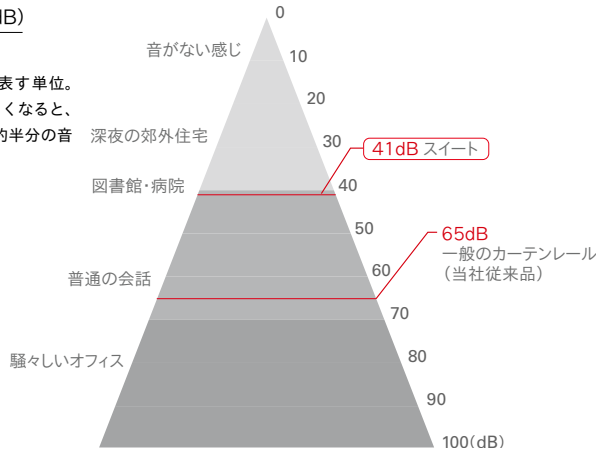

※数値は、2mのレールにランナーを入れ15度傾けたものを、50cm離れた地点で測ったものです。

参考見積例 2.00m基準

単位:円(税別)

カラー	天井直付(シングル)
アルミナチュラル	4,980
アルミホワイト	5,140

使用部品/レール1本、ランナー16コ、マグネットランナー1組、キャップストップ2コ

後入れ中間ストップで、レイアウトの自由度が上がります

後入れ可能な中間ストップを使えば、カーテンの固定にも開閉にも対応できます。

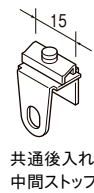

穴を正面に向けるとカーテンフックが固定できます。

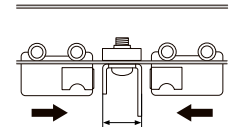

穴を横に向けるとマグネットランナーが吸着できます。

施工にあたっての注意とお願い

- ※レールの溝にはキズを付けしないでください。キズが付くとランナーの走行性が著しく低下します。(ドリル穴あけ時には、ドリルの刃がレール溝に当たらないよう塩ビパイプ等で養生してください。また、ビスはまっすぐに打ち込んでください。)
- ※レール穴あけ時の切り粉・軽天の切り粉等がレール内に入らないように細心の注意を払ってください。もしも入ってしまった場合は、エアコンプレッサー等で完全に除去してください。

価格

スイートレール

箱詰数量/1.82m・2.00m・2.73m・3.00m=50本、4.00m=30本(カーブレール・交叉レール・別製作レール除く) 単位:円(税別)

商品名(サイズ)	レール												
	1.82m			2.00m			2.73m			3.00m			
カラー	JANコード	価格	箱詰価格	JANコード	価格	箱詰価格	JANコード	価格	箱詰価格	JANコード	価格	箱詰価格	
アルミナチュラル	454627	2,850	142,500	454634	3,140	157,000	454641	4,270	213,500	454658	4,670	233,500	
アルミホワイト	454719	2,990	149,500	454726	3,300	165,000	454733	4,480	224,000	454740	4,910	245,500	
				カーブレール(180R) (受注生産品)			交叉レール(受注生産品)			別製作レール ※1			
				4.00m		0.50m×0.50m		1.00m×1.00m		0.5m		m当たり	
				JANコード	価格	箱詰価格	JANコード	価格	JANコード	価格	JANコード	価格	箱詰価格
アルミナチュラル	454672	6,230	186,900	454689	2,690	4,240	454696	4,240	454702	2,130	1,920		
アルミホワイト	454764	6,530	195,900	454771	2,770	4,390	454788	4,390	454795	2,180	2,130		

- ※1 別製作レールの長さは最小0.50m、最大4.0mとなります。
- ※カーブ加工費(180mmR・240mmR)1ヶ所につき1,080円加算となります。
- ※全体カーブ加工費m当たり1,280円加算となります。
- ※交叉カーブ加工費1ヶ所につき1,280円加算となります。

2.73m以上のカーテンレール類(ピクチャーレール含む)・別製作カーブレールにつきましては、特別配送費がかかります。

価格

スイート 部品

単位：円（税別）

商品名	カラー	JANコード	単価	箱詰数量	箱詰価格
静音ランナー (8コ連結50本入)	共通	454924	75	400コ	30,000
※受注は8個単位					
静音マグネット ランナー	共通	454931	480	10組	4,800
静音片マグネット ランナー	共通	454948	410	10コ	4,100
ウインピア キャップストップ	共通	452166	80	50コ	4,000
共通後入れ中間ストップ ※1	—	806662	240	50コ	12,000
使い方はP.394をご覧ください。					
キャップ一体型リターン金具 (30コ入)	共通	476759	100	30コ	3,000
使い方はP.525をご覧ください。					
キャップ一体型リターン金具 (1コ入)	共通	786919	130	1コ	130
使い方はP.525をご覧ください。					
シングルブラケット (50コ入)	ホワイト	454955	170	50コ	8,500
シングルブラケット (1コ入)	ホワイト	532400	210	1コ	210
ダブルブラケット (20コ入)	ホワイト	454962	360	20コ	7,200
ダブルブラケット (1コ入)	ホワイト	532417	420	1コ	420

商品名	カラー	JANコード	単価	箱詰数量	箱詰価格
天井付シングル ブラケット (50コ入)	ホワイト	454979	170	50コ	8,500
天井付シングル ブラケット (1コ入)	ホワイト	532424	210	1コ	210
天井付ダブル ブラケット (20コ入)	ホワイト	454986	300	20コ	6,000
天井付ダブル ブラケット (1コ入)	ホワイト	532431	330	1コ	330
ウインピア シングルブラケット (50コ入) ※2	共通	452029	150	50コ	7,500
ウインピア シングルブラケット (1コ入) ※2	共通	531526	170	1コ	170
ウインピア ダブルブラケット (20コ入) ※2	共通	452050	320	20コ	6,400
ウインピア ダブルブラケット (1コ入) ※2	共通	531588	390	1コ	390
ウインピア天井付 シングルブラケット (50コ入) ※2	共通	452081	150	50コ	7,500
ウインピア天井付 シングルブラケット (1コ入) ※2	共通	531700	170	1コ	170
ウインピア天井付 ダブルブラケット (20コ入) ※2	共通	452111	250	20コ	5,000
ウインピア天井付 ダブルブラケット (1コ入) ※2	共通	531762	310	1コ	310
ウインピアジョイント (20コ入)	共通	452180	280	20コ	5,600
ウインピアジョイント (1コ入)	共通	531908	320	1コ	320

製品と仕上げ

部品名	素材	仕上げ
レール	アルミニウム合金押出型材	アルマイト仕上げ フッ素樹脂表面特殊加工
ランナー	硬質ポリエチレン樹脂	—
キャップストップ※	本体	—
ブラケット※	スチール 締め板	塗装仕上げ

※キャップストップとブラケットはウインピアと共通です。

取付寸法図 (単位：mm)

正面付

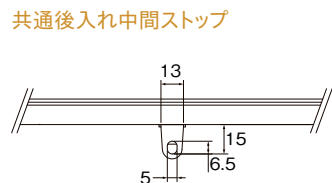
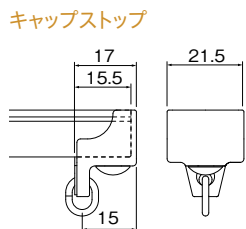
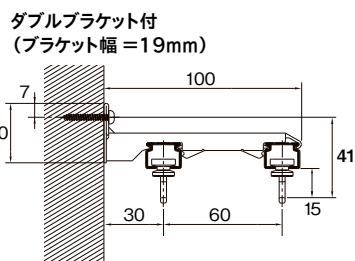
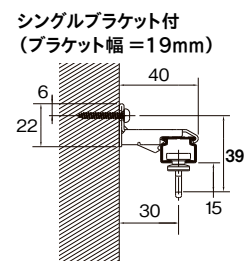

天井付

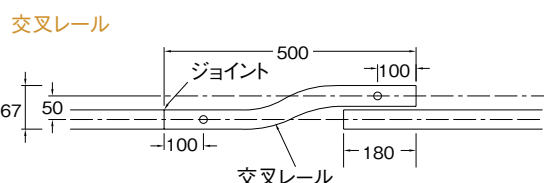
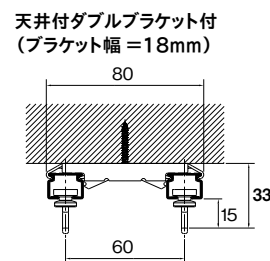
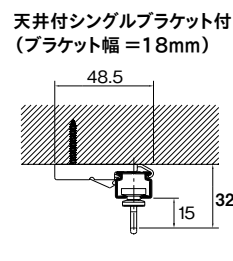
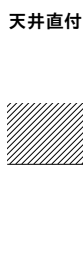

※1 C型、ウインピア、スイート、ニューリブにおいていただけます。
※2 アルミナチュラルレールにご使用ください。

ブラケット取付間隔とカーテン許容荷重

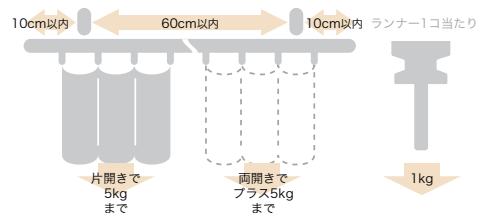

ネクステイ
エリート
特長

NEW
ネクステイ

NEW
エリート

NEW
ニューテラック

ウインピア

C型

セルフイ

セルフイ中型

リフレ

カーテリア

ミニエース
10

中型

大型

NEW
TO-40
(ビニールカーテン用)

スイート
(医療向け)

メティカ
ライト
(医療向け)

NEW
ニューリブ

点滴レール
(医療向け)

ニューテラック
紐引き
組立てセット

中型紐引き
組立てセット

セルフイ中型
コード紐引き
組立てセット

CM2000
紐引き
組立てセット

CM2000
傾斜紐引き
組立てセット

紐引き部品

メディカライト 静音



医療施設など、天井付けに最適なデザインカラーです。
点滴レールとしてもお使いいただけます。

ウィンピア静音ランナー

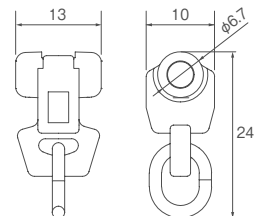

ランナー寸法図 (単位: mm)

メディカライト静音ランナー

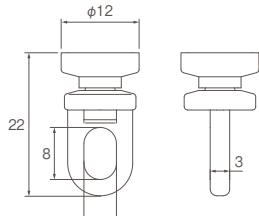

ランナー寸法図 (単位: mm)

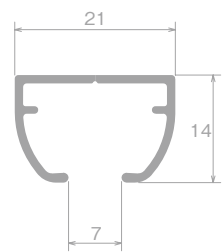

レール断面図 (単位: mm)

参考見積例 (別製作レールの場合)

商品名	単価		数量	価格		単価		数量	価格	
	アルミナチュラル	アルミホワイ		アルミナチュラル	アルミホワイ	アルミナチュラル	アルミホワイ		アルミナチュラル	アルミホワイ
メディカライトレール	1,540	1,680	19.6m	30,184	32,928	1,540	1,680	21.6m	33,264	36,288
カーブ加工	1,260	1,260	8ヶ所	10,080	10,080	1,260	1,260	8ヶ所	10,080	10,080
ウィンピア静音ランナー (8コ/m)	55	55	158コ	8,690	8,690	55	55	174コ	9,570	9,570
ウィンピア静音片マグネットランナー	440	440	4コ	1,760	1,760	440	440	6コ	2,640	2,640
キャップストップ	160	190	8コ	1,280	1,520	160	190	12コ	1,920	2,280
カーテンストッパー	750	750	6コ	4,500	4,500	750	750	6コ	4,500	4,500
ジョイント	570	570	4コ	2,280	2,280	570	570	4コ	2,280	2,280
			合計価格	58,774	61,758			合計価格	64,254	67,638

現場により寸法・仕様異なりますが、サンプルとしての施工例と見積例になります。設計・施工の参考にしてください。
※同一箇所の記号は省略してあります。

特長

カーテンストッパー (特許登録済)

ベッド周りなどのカーテンを任意の位置で留めておいたり、タッセルやふさかけを使用せずにカーテンを固定する事が可能です。

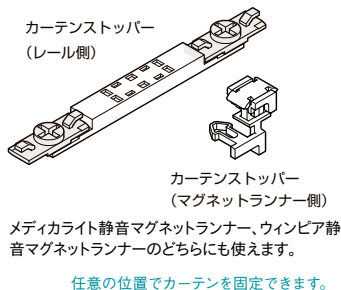

任意の位置でカーテンを固定できます。



取付方法

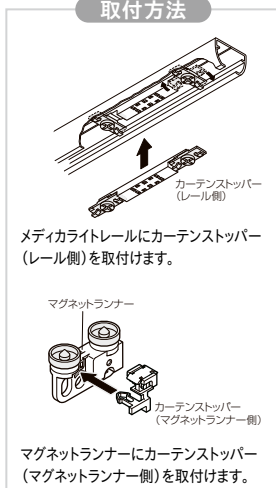

静音タイプ

寝室、施設など静けさを保ちたい場所でカーテンの開閉音が気になる場合に最適です。

静音レベル (dB)

dB(デシベル)…音の大きさを表す単位。
10dB音が小さくなると、人間の耳には約半分の音に聞こえます。

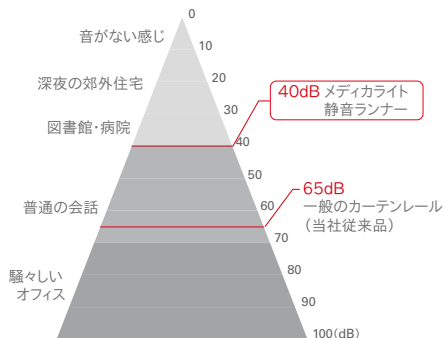

※数値は、傾斜させた2mレールにランナーを入れ50cm離れた地点で測ったものです。

点滴用レールの部品が充実しています

点滴ランナーは、点滴びんの重さで自動ロックされ、消音効果も高い設計です。
詳しくはP.403・404をご参照ください。

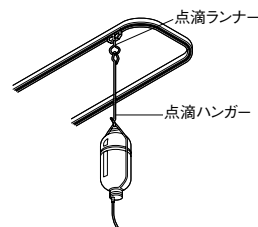

ニューリブ **NEW COLOR**

静音

※静音ランナーあり

ビニールカーテン対応

※カラビナランナーあり

レール カット

レールカットにつきましてはP.535をご覧ください。

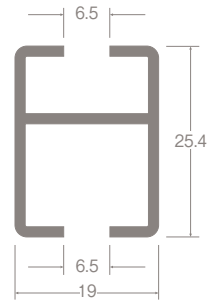

レール断面図 (単位: mm)

病院などのベッドまわりはもちろん、美容室やブティックなどの間仕切りに。

ラインナップ

アルミナチュラル



アルミホワイト

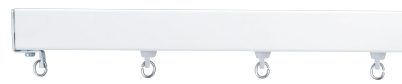

アルミブラック **NEW**



参考見積例 (別製作レールの場合)

単位: 円 (税別)

商品名	4床ベッド 両カーブ間仕切り (伸縮吊棒A700使用の場合)				4床ベッド 両カーブ間仕切り (固定吊棒セット150使用の場合)										
	単価			数量	価格			単価			数量	価格			
	アルミナチュラル	アルミホワイト	アルミブラック		アルミナチュラル	アルミホワイト	アルミブラック	アルミナチュラル	アルミホワイト	アルミブラック		アルミナチュラル	アルミホワイト	アルミブラック	
ニューリブレール	2,180	2,400	2,960	21.6m	47,088	51,840	63,936	2,180	2,400	2,960	21.6m	47,088	51,840	63,936	
カーブ加工	1,080	1,080	1,080	8ヶ所	8,640	8,640	8,640	1,080	1,080	1,080	8ヶ所	8,640	8,640	8,640	
ニューデラックランナー (8コ/m)	60	60	60	174コ	10,440	10,440	10,440	60	60	60	174コ	10,440	10,440	10,440	
キャップストップ	200	220	330	4コ	800	880	1,320	200	220	330	4コ	800	880	1,320	
壁面ブラケットB	310	360	580	4コ	1,240	1,440	2,320	310	360	580	4コ	1,240	1,440	2,320	
ダブル止め金具B	180	180	180	4コ	720	720	720	180	180	180	4コ	720	720	720	
伸縮吊棒A700	1,510	1,740	2,610	28本	42,280	48,720	73,080	—	—	—	—	—	—	—	
吊金具B	160	200	310	14コ	2,240	2,800	4,340	—	—	—	—	—	—	—	
固定吊棒セット150	—	—	—	—	—	—	—	1,610	1,760	2,640	18本	28,980	31,680	47,520	
ジョイント	540	540	760	4コ	2,160	2,160	3,040	540	540	760	4コ	2,160	2,160	3,040	
				合計価格	115,608	127,640	167,836					合計価格	100,068	107,800	137,936

現場により寸法・仕様が異なりますが、サンプルとしての施工例と見積例になります。設計・施工の参考にしてください。
 ※特に取付場所がテックス等で堅ろうでない場合は吊棒を増やしてください。
 ※同一箇所の記号は省略してあります。

製品と仕上げ

部品名	素材	仕上げ
レール	アルミニウム合金押出型材	アルマイト / ホワイト / ブラック
ランナー (C型, ニューデラック共通)	プレート	硬質ポリエチレン
	ホイール	アセタール樹脂
	ダエンリング	ステンレス
キャップ	本体	スチール
	ダエンリング	ステンレス
ブラケット	本体	スチール
伸縮吊棒A	パイプ	スチール
		アルミ

ブラケット取付間隔とカーテン許容荷重

固定間隔 1.5m の場合……………4kg

※病院など診療施設でお使いになる場合、患者さんがカーテンにつかまるとして体重をかけることのないようご注意ください。許容荷重を超えるとカーテンレールが外れる可能性があります。



固定吊棒セットと伸縮吊棒Aで幅広く対応

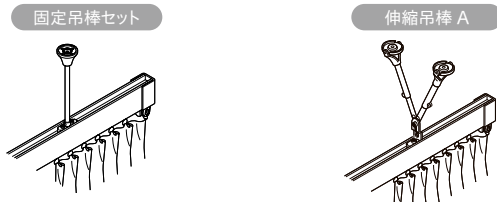

吊元をスッキリと見せられる固定吊棒セット。吊元に段差があったり、レールの真上で吊ることのできない場合のための伸縮吊棒A。2つのタイプを用意しています。
 ※固定吊棒セットはベースセット、カバー、吊棒セットがセットされています。
 ※カラーはホワイトとナチュラルとブラックがあります。

便利な後入れ用金具があります

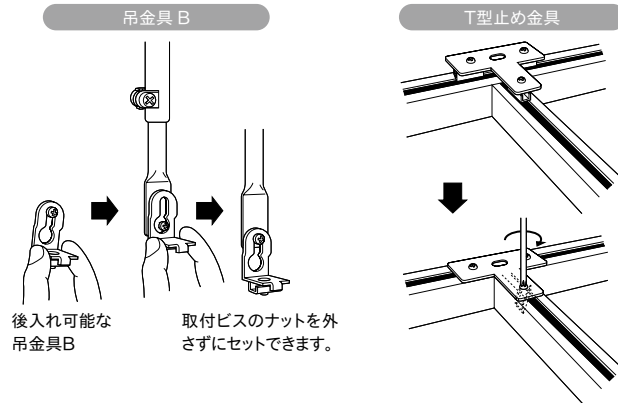

吊金具B、片カーブ止め金具B、T型止め金具、取付け済みのレールに後入れができます。
 特に吊金具Bはレールへの取付けが簡単で施工を大幅に省力化します。

ランナーは、ニューデラックとC型が使えます

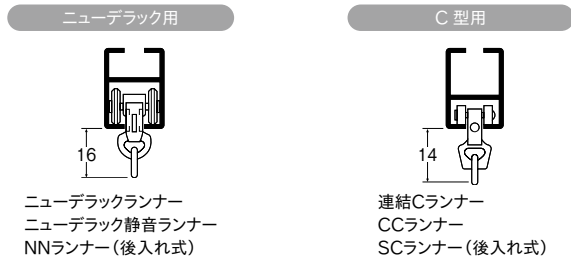

各種のランナーが使えます。
 ただし、ニューデラック用点滴ランナーは使用できません。

後入れ中間ストップで、レイアウトの自由度が上がります

後入れ可能な中間ストップを使えば、カーテンの固定にも開閉にも対応できます。



ベッドまわりのカーテンの干渉を軽減できます

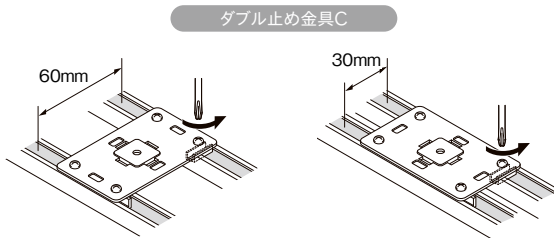

レールを60mmもしくは30mmの間隔で固定できます。
 カーテン同士の干渉を軽減し、スムーズに開閉できます。

カーブレールは規格カーブレール、別注カーブレールの2種類

- 規格カーブレール
 0.5m×0.5mと1.0m×1.0mの2種類があります。
- 別注カーブレール
 全長5mまで1本物が可能です。
 ※ニューデラックとC型のどちらのランナーを使うかで曲げ方が異なります。ご発注の際には、必ずご指定ください。

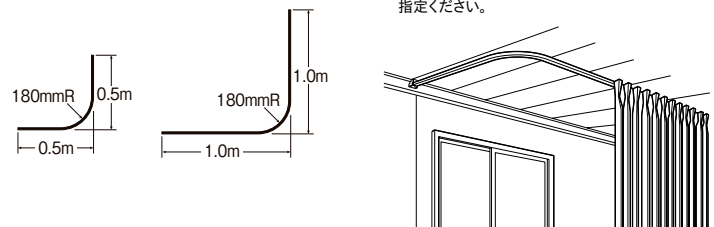

急な工事などの場合には、納期の早い規格カーブレールをおすすめします。

特殊壁面ブラケットは、レールの取付角度が自在です

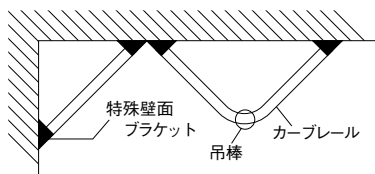

コーナーを直線で仕切ったり、カーブレールと吊棒を使って三角仕切りなど、特殊な取付けが簡単にできます。

ビニールカーテンとの組み合わせも可能



ウィルス対策として、受付や病院内の動線確保に適しています。

ネクステイ・エリート 特長

NEW
 ネクステイ

NEW
 エリート

NEW
 ニューデラック

ウィンピア

C型

セルフイ

セルフイ中型

リフレ

カーテリア

ミニエース
 10

中型

大型

NEW
 TO-40
 (ビニールカーテン用)

スイート
 (医療向け)

メдика
 ライト
 (医療向け)

NEW
 ニューリブ

点滴用レール
 (医療向け)

ニューデラック
 紐引き
 組立てセット

中型紐引き
 組立てセット

セルフイ中型
 コード紐引き
 組立てセット

CM2000
 紐引き
 組立てセット

CM2000
 傾斜紐引き
 組立てセット

紐引き部品

価格

ニューリブ レール

箱詰数量/1.82m・2.00m・2.50m・2.73m・3.00m=25本、4.00m=20本(カーレール・別製作レール除く) 単位: 円(税別)

商品名(サイズ)	レール						カーレール(180R)		別製作レール※1								
	1.82m	2.00m	2.50m	2.73m	3.00m	4.00m	0.50×0.50m	1.0×1.0m									
カラー	JANコード	価格	JANコード	価格	JANコード	価格	JANコード	価格	JANコード	価格	m当たり	価格					
アルミナチュラル	447889	3,300	447872	3,660	447865	4,550	447858	4,910	447841	5,470	447834	7,230	818344	2,530	818351	4,350	2,180
アルミホワイト	548562	3,610	548579	3,990	548586	4,990	548593	5,370	548609	5,990	548616	7,960	818368	2,810	818375	4,790	2,400
アルミブラック NEW	925721	4,340	925738	4,790	925745	5,990	925752	6,450	925769	7,190	925776	9,550	925783	3,370	925790	5,750	2,960

※1 別製作レールの長さは最小0.50m、最大5.0mとなります。4mを超える場合は、ご注文時に輸送方法についてご確認ください。
 ※カー加工費(180mmR)1ヶ所につき1,080円加算となります。
 ※全体カー加工費m当たり1,280円の加算となります。(800mmR以上)

※別注カーレール計算方法
 ●カー加工(180mmR):別製作レールm当たり×全長+カー加工費
 ●全体カー加工の場合:別製作レールm当たり×全長+カー加工費×カー全長
 ※ニューデラックランナー使用とCランナー使用で曲げ方が異なります。ご注文の際、必ずご指定ください。
 単位: 円(税別)

ニューリブ 部品

商品名	カラー	JANコード	単価	箱詰数量	箱詰価格
ニューデラックランナー(共通)(8コ連結75本入) ※受注は8個単位	共通	446479	60	600コ	36,000
ニューデラック静音ランナー(共通)(8コ連結75本入) ※受注は8個単位	共通	447391	150	600コ	90,000
ニューデラックマグネットランナー	共通	446677	570	10組	5,700
ニューデラック静音マグネットランナー	共通	447407	840	10組	8,400
ニューデラック片マグネットランナー(共通)	共通	446660	440	10コ	4,400
ニューデラック静音片マグネットランナー(共通)	共通	447414	630	10コ	6,300
NNランナー(後入れ用) ※受注は箱単位	共通	446394	60	100コ	6,000
連結Cランナー(8コ連結75本入) ※受注は8個単位	共通	444536	50	600コ	30,000
CCランナー(8コ連結75本入) ※受注は8個単位	共通	444543	42	600コ	25,200
C型マグネットランナー	共通	444604	440	10組	4,400
C型片マグネットランナー	共通	444710	410	10コ	4,100
SCランナー(後入れ用) ※受注は箱単位	共通	444482	42	200コ	8,400
SCマグネットランナー(後入れ用)	共通	444598	440	10組	4,400
SC片マグネットランナー(後入れ用)	共通	444703	360	10コ	3,600
ニューデラックカラビナランナー NEW	共通	922287	880	20コ	17,600
吊金具A	ナチュラル	447735	160	50コ	8,000
吊金具B(後入れ用)	ナチュラル	447704	160		8,000
	ホワイト	548647	200	50コ	10,000
	ブラック NEW	925677	310		5,500
壁面ブラケットA	ナチュラル	447773	290	20コ	5,800
	ホワイト	548654	330		6,600
壁面ブラケットB	ナチュラル	447759	310	20コ	6,200
	ホワイト	548661	360		7,200
	ブラック NEW	925684	580		11,600
特殊壁面ブラケット	ナチュラル	447766	330	10組	3,300
	ホワイト	548678	360		3,600

商品名	カラー	JANコード	単価	箱詰数量	箱詰価格
ダブル止め金具B	共通	447711	180	20コ	3,600
ダブル止め金具C	ナチュラル	821443	650	20コ	13,000
	ホワイト	821450	700		14,000
T型止め金具	共通	447698	180	20コ	3,600
片カープ止め金具B	ナチュラル	447728	810		8,100
	ホワイト	548685	940	10コ	9,400
	ブラック NEW	925660	1,520		15,200
シングルプラケット	ナチュラル	447797	170	50コ	8,500
	ホワイト	548692	270		13,500
	ブラック NEW	925592	380	25コ	9,500
天井付シングルプラケットA	ナチュラル	447780	170	50コ	8,500
	ホワイト	548708	270		13,500
	ブラック NEW	925585	380	25コ	9,500
キャップストップ(マグネットランナー用吸着板付き)	ナチュラル	447803	200		10,000
	ホワイト	548715	220	50コ	11,000
	ブラック NEW	925646	330		16,500
共通後入れ中間ストップ※1 ※使い方はP.399をご覧ください。	—	806662	240	50コ	12,000
ジョイント(バータイプ)	共通	447742	540	10コ	5,400
	ブラック NEW	925615	760		7,600
伸縮吊棒A	シルバー	498980	930		18,600
	ホワイト	548838	1,050		21,000
	ブラック NEW	925578	1,580		31,600
	シルバー	499000	1,030		20,600
	ホワイト	548845	1,150		23,000
	ブラック NEW	925561	1,720		34,400
	シルバー	448374	1,050		21,000
	ホワイト	548852	1,210		24,200
	ブラック NEW	925554	1,820	20本	36,400
	シルバー	448367	1,510		30,200
	ホワイト	548869	1,740		34,800
	ブラック NEW	925714	2,610		52,200
	シルバー	448350	1,930		38,600
	ホワイト	548876	2,240		44,800
	ブラック NEW	925639	3,360		67,200
	シルバー	448343	2,180		43,600
	ホワイト	548883	2,510		50,200
	ブラック NEW	925608	3,770		75,400
ニューリブ 固定吊棒セット	ナチュラル	548722	1,610		16,100
	ホワイト	548739	1,760		17,600
	ブラック NEW	925707	2,640		26,400
	ナチュラル	548746	1,650		16,500
	ホワイト	548753	1,850		18,500
	ブラック NEW	925691	2,780	10セット	27,800
	ナチュラル	548760	1,760		17,600
	ホワイト	548777	1,940		19,400
	ブラック NEW	925653	2,910		29,100
	ナチュラル	548784	1,850		18,500
	ホワイト	548791	2,010		20,100
	ブラック NEW	925622	3,010		30,100

※1 C型、ウィンピア、スイート、ニューリブにお使いいただけます。

2.73m以上のカーテンレール類(ピクチャーレール含む)・別製作カーレールにつきましては、特別配送費がかかります。

ニューリブ取付方法

直線間仕切り

壁面ブラケットの取付方法

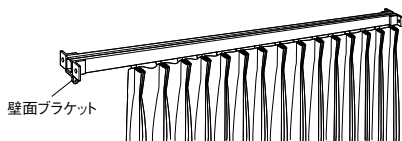

両端を壁面に固定できる場合は、壁面ブラケットを使ってレールを取付けてください。なお、レールの長さが1.5m以上の場合は、1.5m間隔以内に1ヶ所の割合で吊棒を取付けてください。

T型止め金具の取付け方法

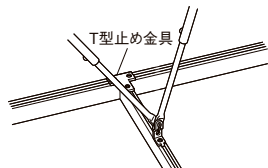

T型止め金具を使用した場合は、図のように吊棒で吊ってください。

カーブの間仕切り

吊棒の取付方法

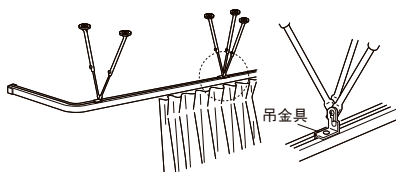

カーブレールを使った間仕切りでは、コーナー部分の吊棒を必ずV型または固定吊棒で吊ってください。なお、レールの長さが1.5m以上の場合は、更に1.5m間隔以内に1本の割合で吊棒を取付けてください。レールの片端を壁面に固定できない場合は、吊棒を三脚にしてお使いください。前後左右の揺れを防止します。

ダブル止め金具の取付方法

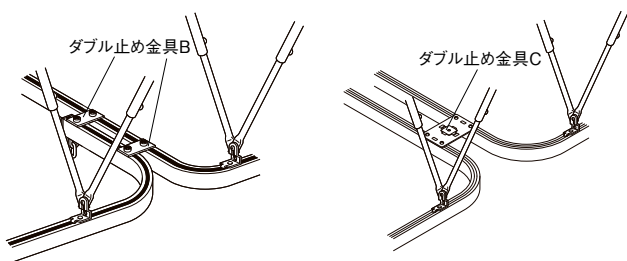

両カーブを使用する場合は、図のようにダブル止め金具を取付け、更に吊棒で吊ってください。ダブル止め金具は、レールの間隔に応じてダブル止め金具B、もしくはダブル止め金具Cをご使用ください。

吊棒の取付方法

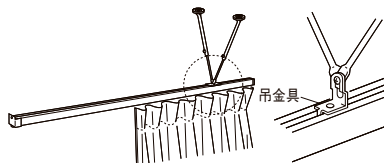

レールの片端を壁面に固定できない場合は、横揺れ防止のために伸縮吊棒をV型にして吊ってください。なお、レールの長さが1.5m以上の場合は、更に1.5m間隔以内に1ヶ所の割合で吊棒を取付けてください。(固定吊棒350・500の場合は1.0m以内)

片カーブ止め金具の取付方法

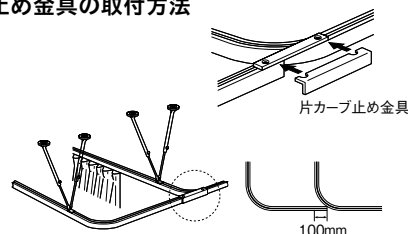

片カーブを使用する場合は片カーブ止め金具を取付け、更に吊棒で吊ってください。(レールの重なりを100mmとってください。)

ダブル止め金具Cを使って、吊棒を取付けられます

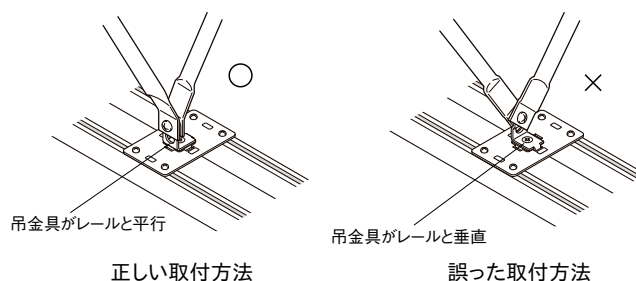

ダブル止め金具Cの中央の穴に、吊金具を組み合わせることで吊棒を取付けることができます。前後左右の揺れを防ぐため上図の正しい取付方法で吊棒を固定してください。吊棒は1.5m間隔以内に1ヶ所取付けてください。吊金具A、吊金具B(後入れ用)のどちらもご使用いただけます。

ネクステイ・エリート 特長

NEW ネクステイ

NEW エリート

NEW ニューテラック

ウィンピア

C型

セルフイ

セルフイ中型

リフレ

カーテリア

ミニエース 10

中型

大型

NEW TO-40 (ビニールカーテン用)

スイート (医療向け)

メティカ ライト (医療向け)

NEW ニューリブ

点滴用レール (医療向け)

ニューテラック 紐引き 組立てセット

中型紐引き 組立てセット

セルフイ中型 コード紐引き 組立てセット

CM2000 紐引き 組立てセット

CM2000 傾斜紐引き 組立てセット

紐引き部品

取付寸法図 (単位: mm)

天井付シングルブラケット付

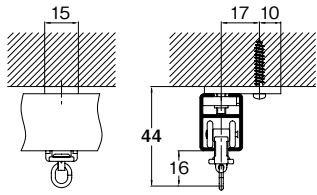

シングルブラケット付

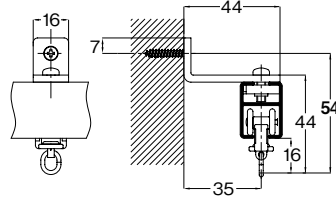

壁面ブラケットA付

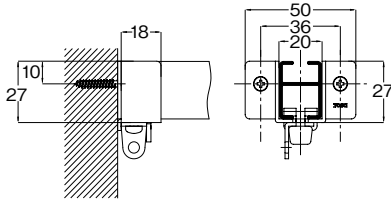

壁面ブラケットB付

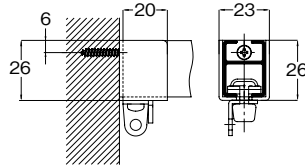

特殊壁面ブラケット付

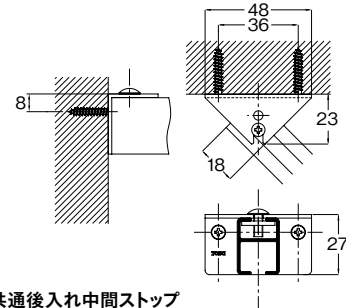

ダブル止め金具C
(30mmピッチ)

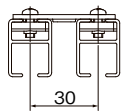

ダブル止め金具C
(60mmピッチ)

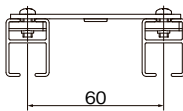

共通後入れ中間ストップ
(ストップ幅=13mm)

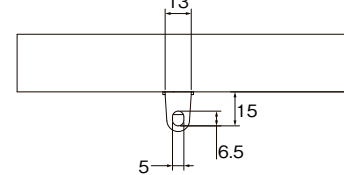

伸縮吊棒A

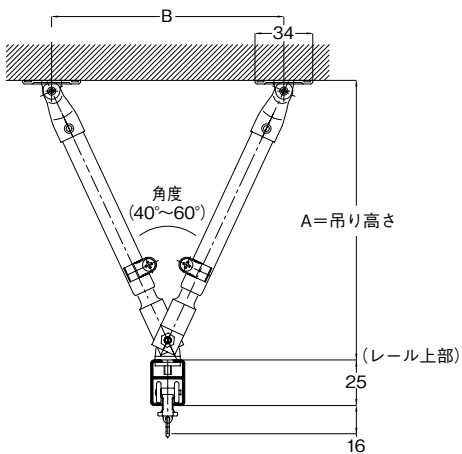

■ニューリブ+吊金具B仕様

(単位: mm)

吊棒サイズ	伸縮範囲 最小 最大	角度60°		角度40°	
		A寸法	B寸法	A寸法	B寸法
A170	130	129	118	137	81
	170	163	158	175	108
A250	170	163	158	175	108
	250	233	238	250	163
A400	245	228	233	245	159
	400	363	388	391	265
A700	395	358	383	386	262
	700	622	688	673	471
A1100	595	531	583	574	399
	1100	969	1088	1049	744
A1600	845	748	833	809	570
	1600	1402	1588	1519	1086
B400	250	234	229	251	157
	400	364	379	392	259
B700	400	364	379	392	259
	700	623	679	674	465

固定吊棒セット

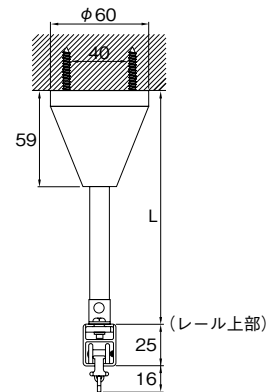

伸縮吊棒A (カラビナランナー使用時)

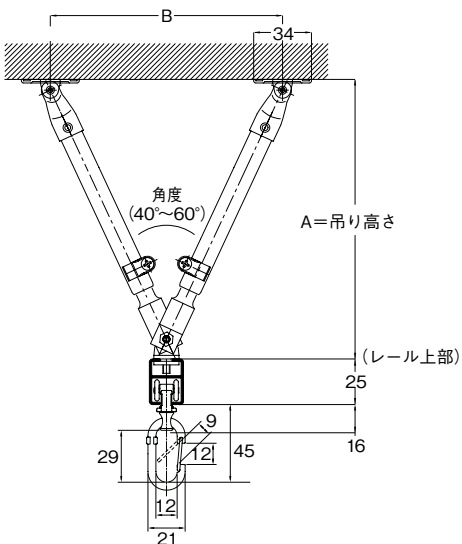

固定吊棒セット (カラビナランナー使用時)

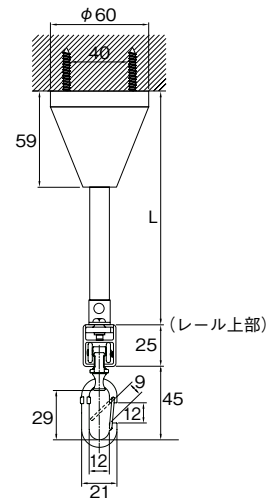

点滴用レール／メディカライト

レール **カット** レールカットにつきましては P.535 をご覧ください。



すっきりとした意匠性の
点滴用レールです。
病棟での使用に適しています。



メディカライト+点滴ランナー

ラインナップ

アルミナチュラル



アルミホワイト



参考見積例 アルミホワイトの場合

単位：円(税別)

直線 (2.00m) (点滴ランナー1コ)	4,940
U字カーブ (0.80m×2.00m) (点滴ランナー2コ)	13,370
O字カーブ (0.80m×2.00m) (点滴ランナー2コ)	16,780

メディカライトレール

箱詰数量/2.00m・2.50m・2.73m・3.00m・4.00m=20本、別製作レール=1本 単位：円(税別)

商品名(サイズ)	レール						別製作レール ※1 m当たり 価格				
	2.00m		2.50m		2.73m			3.00m		4.00m	
カラー	JANコード	価格	JANコード	価格	JANコード	価格	JANコード	価格	JANコード	価格	
アルミナチュラル	766072	2,550	766089	3,190	766096	3,470	766102	3,830	766119	5,090	1,540
アルミホワイト	766003	2,750	766010	3,450	766027	3,760	766034	4,120	766041	5,480	1,680

※1 別製作レールの長さは最小0.50m、最大5.0となります。4mを超える場合は、ご注文時に輸送方法についてご確認ください。

※別注カーブレール計算方法

●全体カーブ加工：別製作レールm当たり×全長+全体カーブ加工費(m当たり1,490円)×カーブ全長

メディカライト点滴部品

単位：円(税別)

商品名	JANコード	単価	箱詰数量	箱詰価格
メディカライト点滴ランナー カーブレールにご使用の際は 300mmR以上のレールとの 組み合わせでご使用ください。	549071	1,810	1コ	1,810
メディカライト キャップストップ	ナチュラル 766140	160	50コ	8,000
	ホワイト 766157	190	50コ	9,500
メディカライトジョイント	766171	570	20コ	11,400

製品と仕上げ

部品名	素材	仕上げ
レール	アルミニウム合金押出成形材	ナチュラル / ホワイト
点滴 ランナー	ホイール部 フック部	ポリエステルエラストマー SUS304 5φ

点滴ランナー寸法図

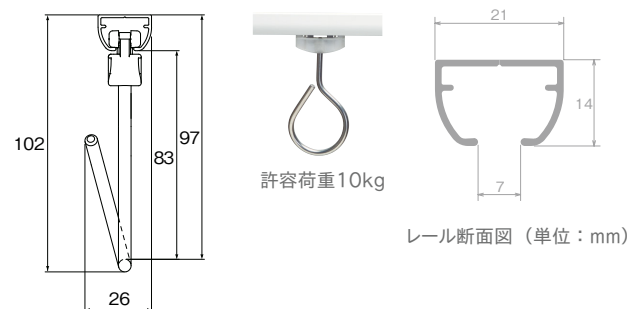

一般的な点滴レール

■ 直線	■ U字カーブ ※メディカライトは400mmR	■ O字カーブ ※メディカライトは400mmR

2.73m以上のカーテンレール類(ピクチャーレール含む)・別製作カーブレールにつきましては、特別配送費がかかります。

ネクステイ・
エリート
特長

NEW
ネクステイ

NEW
エリート

NEW
ニューテラック

ウィンピア

C型

セルフィ

セルフィ中型

リフレ

カーテリア

ミニエース
10

中型

大型

NEW
TO-40
(ビニールカーテン用)

スイート
(医療向け)

メディカ
ライト
(医療向け)

NEW
ニューリブ

点滴用レール
(医療向け)

ニューテラック
紐引き
組立てセット

中型紐引き
組立てセット

セルフィ中型
コード紐引き
組立てセット

CM2000
紐引き
組立てセット

CM2000
傾斜紐引き
組立てセット

紐引き部品

点滴用レール／ニューデラック

レール **カット** レールカットにつきましては P.535 をご覧ください。



使いやすさと耐久性・安全性を追求した点滴用レールです。病棟での使用に適しています。



ニューデラック+点滴ランナー

ラインナップ

アルミナチュラル



参考見積例

単位：円(税別)

直線 (2.00m) (点滴ランナー1コ)	5,260
U字カーブ (0.90m×2.00m) (点滴ランナー2コ)	14,649
O字カーブ (0.90m×2.00m) (点滴ランナー2コ)	18,218

ニューデラックレール

箱詰数量/30本(カーブレール・別製作レール除く) 単位：円(税別)

商品名(サイズ)	レール					別製作レール ※1 m当たり 価格					
	1.82m	2.00m	2.73m	3.00m	4.00m						
カラー	JANコード	価格	JANコード	価格	JANコード	価格					
アルミナチュラル	447094	2,850	447100	3,170	447117	4,290	447124	4,770	447148	6,320	1,910

※1 別製作レールの長さは最小0.50m、最大5.0mとなります。4mを超える場合は、ご注文時に輸送方法についてご確認ください。

※別注カーブレール計算方法

●全体カーブ加工：別製作レールm当たり×全長+全体カーブ加工費(m当たり1,490円)×カーブ全長

ニューデラック 点滴部品

単位：円(税別)

商品名	JANコード	単価	箱詰数量	箱詰価格
ニューデラック点滴ランナー カーブレールにご使用の際は 180mmR以上のレールとの 組み合わせてご使用ください。	446653	1,810	10コ	18,100
ニューデラックキャップストップB	447186	140	50コ	7,000
ニューデラックジョイント (アルミ用) (20コ入)	447162	310	20コ	6,200
ニューデラックジョイント (アルミ用) (1コ入)	531403	370	1コ	370

製品と仕上げ

部品名	素材	仕上げ
レール	アルミニウム合金押出型材	アルマイト
点滴 ランナー	ホイール部 フック部	硬質ポリエチレン SUS304 5φ

点滴ランナー寸法図



一般的な点滴レール

■ 直線	■ U字カーブ ※ニューデラックは450mmR	■ O字カーブ ※ニューデラックは450mmR

2.73m以上のカーテンレール類(ピクチャーレール含む)・別製作カーブレールにつきましては、特別配送費がかかります。

点滴用レール／中型

レール カット レールカットにつきましては P.535 をご覧ください。

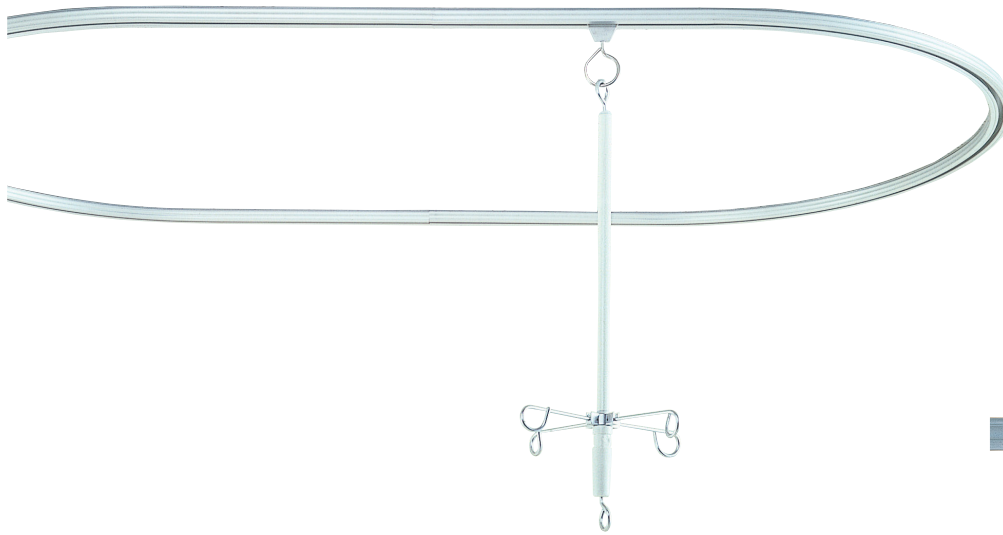

ICU、CCUなどでの使用に適した点滴用レールです。



中型+点滴ランナー

ラインナップ

アルミ

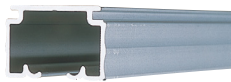

参考見積例

単位：円(税別)

直線(2.00m)(点滴ランナー1コ)	11,330
U字カーブ(0.90m×2.00m)(点滴ランナー2コ)	31,301
O字カーブ(0.90m×2.00m)(点滴ランナー2コ)	40,562

中型レール

単位：円(税別)

商品名(サイズ)	レール						別製作レール ※1 m当たり 価格
	2.00m		3.00m		4.00m		
カラー	JANコード	価格	JANコード	価格	JANコード	価格	
アルミ	828176	4,220	448053	5,830	448077	7,970	2,350

※1 別製作レールの長さは最小0.50m、最大5.0mとなります。4mを超える場合は、ご注文時に輸送方法についてご確認ください。

※別注カーブレール計算方法

●全体カーブ加工：別製作レールm当たり×全長+全体カーブ加工費(m当たり5,760円)×カーブ全長

中型点滴部品

単位：円(税別)

商品名	JANコード	単価	箱詰数量	箱詰価格
中型点滴ランナー カーブレールにご使用の際は 300mmR以上のレールとの 組み合わせでご使用ください。	447896	5,870	10コ	58,700
中型キャップ	448015	190	20コ	3,800
中型ストップ	448022	190	20コ	3,800
中型ジョイント (アルミ用)	447919	310	5コ	1,550

製品と仕上げ

部品名	素材	仕上げ
レール	アルミニウム合金押出形材	アルマイト
点滴 ランナー	ホイール部 フック部	特殊樹脂 SUS304 6φ

点滴ランナー寸法図

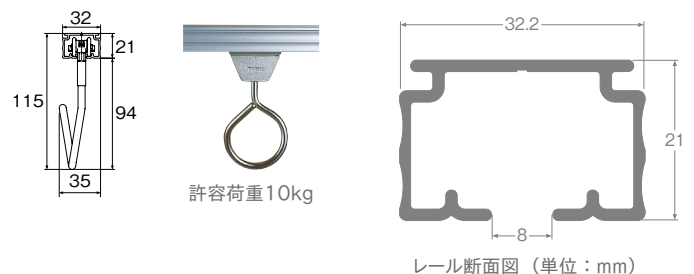

一般的な点滴レール

■ 直線	■ U字カーブ ※中型は450mmR	■ O字カーブ ※中型は450mmR

2.73m以上のカーテンレール類(ピクチャーレール含む)・別製作カーブレールにつきましては、特別配送費がかかります。

ネクステイ・エリート 特長

NEW
ネクステイ

NEW
エリート

NEW
ニューテラック

ウィンピア

C型

セルフィ

セルフィ中型

リフレ

カーテリア

ミニエース
10

中型

大型

NEW
TO-40
(ビニールカーテン用)

スイート
(医療向け)

メдика
ライト
(医療向け)

NEW
ニューリブ

点滴用レール
(医療向け)

ニューテラック
紐引き
組立てセット

中型紐引き
組立てセット

セルフィ中型
コード紐引き
組立てセット

CM2000
紐引き
組立てセット

CM2000
傾斜紐引き
組立てセット

紐引き部品

点滴用レール 共通部品

点滴ハンガー

1本フック、3本フック、5本フックのそれぞれに2種類の長さを用意し、全部で6タイプ。5本フックはハンガーの長さが調節できます。また、3本フックと5本フックはフック部分が折りたためるので、持ち運び、収納など大変便利です。



点滴ハンガー仕様

商品名	B1000-P5	B1200-P5	A600-P3	A800-P3	A600-P1	A800-P1
フックの本数	5本	5本	3本	3本	1本	1本
伸縮サイズ(mm)	638⇔1,000	738⇔1,200	—	—	—	—
長さ(mm)	1000	1200	600	800	600	800
許容荷重	下部フック：5kg 中間フック：1kg		下部フック：5kg 中間フック：1kg		下部フック：5kg	

製品と仕上げ

商品名	素材と仕上げ
B1000-P5 B1200-P5	アルミニウム・アセタール・垂鉛ダイカスト
A600-P3 A800-P3 A600-P1 A800-P1	SUS304 6φ

※非磁性製品ではありません。

点滴フック（壁面式）

- フックが手元からゆっくり納まる「スローリターン」機能

輸液バッグを取外すときにフックが手元からゆっくり納まり(手に追従しなくなり)、取外しが容易。

- 許容荷重10kg

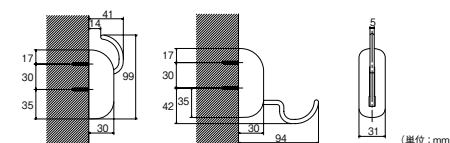
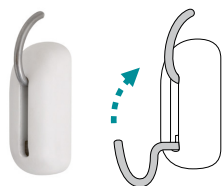

点滴フック（壁面式）の取付に関するご注意

- ・取付ネジは付属の「ナベ φ3.5mm×25mm」にて2点で確実に取付けてください。
- ・取付強度を保つため、厚み12mm以上の合板または同等以上の下地に取付けてください。
- ・詳細は取扱説明書をご確認ください。

点滴フック（固定式30GN）

- 30kg以上の荷重が加わると、フック部分が外れ、不慮の事故を防ぐ構造

30kg以内でも衝撃が加わるとフックが外れる場合がありますのでご注意ください。

衝撃が加わり、フックが抜けてしまった場合は、付属の補修ピンを使用して再度固定してください。

- 許容荷重10kg

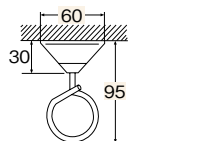

点滴フック寸法図（単位：mm）

点滴フック（固定式）の取付に関するご注意

- ・取付ビスは付属の「ナベ φ4.0mm×40mm」にて3点で確実に取付けてください。
- ・詳細は取扱説明書をご確認ください。

点滴ランナー

ランナーに点滴ピンの重さがかかるとロックされますが、点滴ハンガーを軽く持ち上げるとロックが解け、ランナーはスムーズに走ります。またホイール部には特殊樹脂を採用していますので走行音はとて静かです。

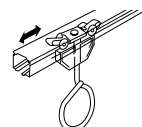

ロックされていない状態

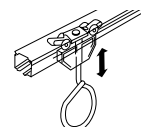

ロックされている状態

点滴フック、ハンガー 部品

単位：円(税別)

商品名	JANコード	単価	箱詰数量	箱詰価格
点滴フック(固定式)				
	451022	4,000	1コ	4,000
点滴フック(固定式) 30GN				
	418995	4,000	1コ	4,000
点滴フック(壁面式)				
	564562	4,000	1コ	4,000

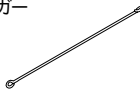
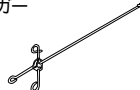
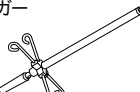
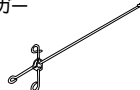
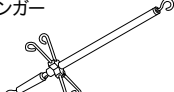
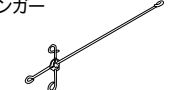
商品名	JANコード	単価	箱詰数量	箱詰価格
点滴ハンガー				
	A600-P1 449623	4,000	1本	4,000
	A800-P1 449616	4,800	1本	4,800
点滴ハンガー				
	A600-P3 449708	8,300	1本	8,300
	A800-P3 449722	9,900	1本	9,900
点滴ハンガー				
	B1000-P5 449760	34,000	1本	34,000
	B1200-P5 449777	39,300	1本	39,300

ニューデラック紐引き組立てセット

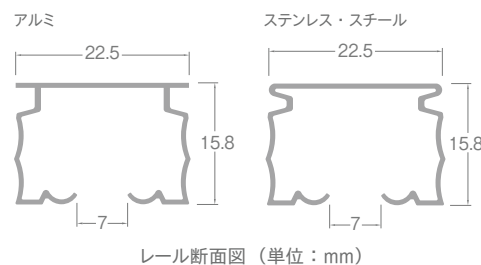

紐引き操作に必要な部品を
ニューデラックにセットした、便利な組立てセットです。

ラインナップ

アルミナチュラル



アルミウォームホワイト



アルミアンバー



ステンレス



スチールウォームホワイト

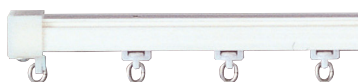

スチールアンバー



価格

ニューデラック紐引きレール 片開きセット (受注生産品)

単位: 円 (税別)

カラー	幅 取付け高さ	0.50~1.00m	1.01~1.50m	1.51~2.00m	2.01~2.50m	2.51~3.00m	3.01~3.50m	3.51~4.00m	4.01~4.50m	4.51~5.00m
		アルミナチュラル	~5.00m	5,700	7,400	9,200	11,000	12,700	13,500	16,100
アルミウォームホワイト	~5.00m	6,400	8,500	10,500	12,500	14,500	16,500	18,500	20,500	22,500
アルミアンバー	~5.00m	6,300	8,200	10,100	12,100	13,900	15,800	17,800	19,700	21,500
ステンレス	~5.00m	5,200	6,700	8,200	9,600	11,200	12,700	14,100	15,700	17,200
スチールウォームホワイト	~5.00m	5,000	6,200	7,500	8,800	10,100	11,300	12,500	13,800	15,000
スチールアンバー	~5.00m	5,100	6,400	7,800	9,100	10,400	11,700	13,000	14,400	15,700

※セット内容/レール1本、一車二車1組、片紐引ランナー1コ、ランナーはm当たり8コ、引分紐(レール全長×2)+(取付け高さ×2)+500mm
 ※操作位置、取付け高さをご指定ください。
 ※取付け高さが5.01m以上になる場合、別途料金がかかります。営業所へお問い合わせください。
 ※アルミレールの場合のみ、2.51m~5.00mをOTジョイント仕様(1ヶ所ジョイント)での製作も可能です。OTジョイント仕様は上記価格に2,500円加算してください。
 ※4mを超える場合は、ご注文時に輸送方法についてご確認ください。
 ※受注生産のため、納期がかかります

片開きの場合は、操作側及びカーテンを寄せる方向をご指定ください。(特に指定がない場合、カーテンを寄せる方向は、操作側になります。)

(注)テンションブリーは含まれておりません。別途お買い求めください。P.416をご覧ください。

ニューデラック紐引きレール 両開きセット (受注生産品)

単位: 円 (税別)

カラー	幅 取付け高さ	0.50~1.00m	1.01~1.50m	1.51~2.00m	2.01~2.50m	2.51~3.00m	3.01~3.50m	3.51~4.00m	4.01~4.50m	4.51~5.00m
		アルミナチュラル	~5.00m	7,100	8,900	10,600	12,400	14,000	14,900	17,600
アルミウォームホワイト	~5.00m	7,900	10,000	11,900	13,900	15,900	18,000	20,000	21,900	23,900
アルミアンバー	~5.00m	7,800	9,600	11,500	13,500	15,400	17,200	19,200	21,100	23,000
ステンレス	~5.00m	6,600	8,100	9,600	11,100	12,600	14,100	15,600	17,100	18,700
スチールウォームホワイト	~5.00m	6,400	7,700	9,000	10,200	11,400	12,700	13,900	15,300	16,500
スチールアンバー	~5.00m	6,600	7,900	9,200	10,500	11,800	13,200	14,500	15,800	17,100

※セット内容/レール1本、一車二車1組、交叉紐引ランナー(右・左)1組、ランナーはm当たり8コ、引分紐(レール全長×2)+(取付け高さ×2)+500mm
 ※操作位置、取付け高さをご指定ください。
 ※取付け高さが5.01m以上になる場合、別途料金がかかります。営業所へお問い合わせください。
 ※アルミレールの場合のみ、2.51m~5.00mをOTジョイント仕様(1ヶ所ジョイント)での製作も可能です。OTジョイント仕様は上記価格に2,500円加算してください。
 ※4mを超える場合は、ご注文時に輸送方法についてご確認ください。
 ※受注生産のため、納期がかかります

(注)テンションブリーは含まれておりません。別途お買い求めください。P.416をご覧ください。

取付寸法図 (単位: mm)

天井直付

一車側
(操作と反対側)

側面

製品幅

二車側
(操作側)

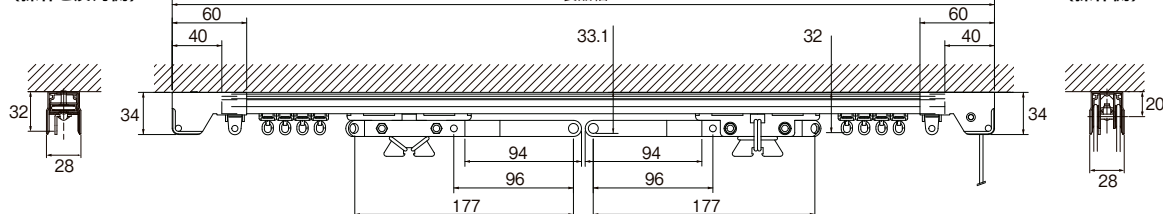

※カーテン許容荷重は片開きで10kg(両開きでプラス10kg)までです。フックを使用する場合は、両端は10cm以内、中央部は50cm以内で等間隔になるようにしてください。(正面付の場合はシングルフックのみ使用してください。)
 ※天井直付の際は取付ネジの頭がランナーに干渉する場合があります。取付ネジの種類にご注意ください。

2.73m以上のカーテンレール類(ビクチャーレール含む)・別製作カーブレールにつきましては、特別配送費がかかります。

ネクステイ
エリート
特長

NEW
ネクステイ

NEW
エリート

NEW
ニューデラック

ウィンピア

C型

セルフイ

セルフイ中型

リフレ

カーテリア

ミニエース
10

中型

大型

NEW
TO-40
(ビニールカーテン用)

スイート
(医療向け)

メディカ
ライト
(医療向け)

NEW
ニューリブ

点滴用レール
(医療向け)

ニューデラック
紐引き
組立てセット

中型紐引き
組立てセット

セルフイ中型
コード紐引き
組立てセット

CM2000
紐引き
組立てセット

CM2000
傾斜紐引き
組立てセット

紐引き部品

中型紐引き組立てセット

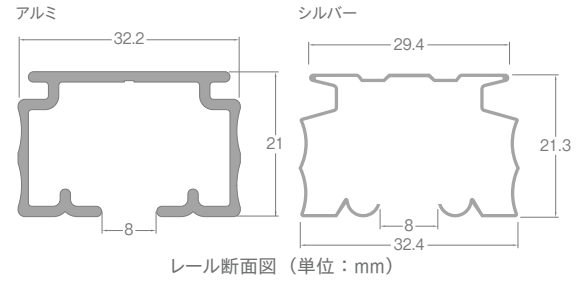

紐引き操作に必要な部品を中型にセットした、
便利な組立てセットです。

ラインナップ

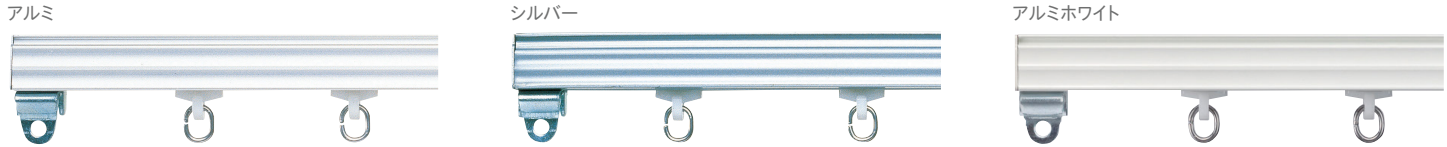

価格

中型紐引き 片開きセット (受注生産品)

単位: 円 (税別)

レール	取付け高さ	幅									
		0.50~1.00m	1.01~1.50m	1.51~2.00m	2.01~2.50m	2.51~3.00m	3.01~3.50m	3.51~4.00m	4.01~4.50m	4.51~5.00m	
中型アルミ	~5.00m	10,900	13,400	16,100	18,600	21,200	23,800	26,400	29,000	31,600	
中型シルバー	~5.00m	10,600	13,200	15,700	18,100	20,700	23,200	25,800	28,200	30,700	
中型アルミホホワイト	~5.00m	11,400	14,300	17,100	20,100	23,000	25,900	28,700	31,600	34,600	

レール	取付け高さ	幅					
		5.01~5.50m	5.51~6.00m	6.01~6.50m	6.51~7.00m	7.01~7.50m	7.51~8.00m
中型アルミ	~5.00m	35,100	37,400	39,600	41,800	44,000	46,200
中型シルバー	~5.00m	-	-	-	-	-	-
中型アルミホホワイト	~5.00m	38,600	41,100	43,600	46,200	48,700	51,300

※セット内容/レール1本、一車二車1組、交叉紐引ランナー(右)1コ、ランナーはm当たり8コ、引分紐(レール全長×2)+(取付け高さ×2)+500mm
 ※操作位置、取付け高さをご指定ください。
 ※取付け高さが5.01m以上になる場合、別途料金がかかります。営業所へお問い合わせください。
 ※アルミレールの場合のみ、2.51m~5.00mをカバージョイント仕様(1ヶ所ジョイント)での製作も可能です。カバージョイント仕様は上記価格に2,500円加算してください。
 ※5.01m以上はカバージョイント仕様です。4.01~5.00mは、ご注文時に輸送方法についてご確認ください。
 ※受注生産のため、納期がかかります

片開きの場合は、操作側及びカーテンを寄せる方向をご指定ください。(特に指定がない場合、カーテンを寄せる方向は、操作側になります。)

(注) テンションブリーは含まれておりません。別途お問い合わせください。P.416をご覧ください。

中型紐引き 両開きセット (受注生産品)

単位: 円 (税別)

レール	取付け高さ	幅									
		0.50~1.00m	1.01~1.50m	1.51~2.00m	2.01~2.50m	2.51~3.00m	3.01~3.50m	3.51~4.00m	4.01~4.50m	4.51~5.00m	
中型アルミ	~5.00m	12,100	14,700	17,300	19,900	22,500	25,100	27,700	30,300	32,800	
中型シルバー	~5.00m	12,000	14,500	16,900	19,500	22,000	24,500	27,000	29,500	32,100	
中型アルミホホワイト	~5.00m	12,700	15,600	18,500	21,300	24,300	27,200	30,100	32,900	35,800	

レール	取付け高さ	幅					
		5.01~5.50m	5.51~6.00m	6.01~6.50m	6.51~7.00m	7.01~7.50m	7.51~8.00m
中型アルミ	~5.00m	36,400	38,600	40,900	43,100	45,300	47,600
中型シルバー	~5.00m	-	-	-	-	-	-
中型アルミホホワイト	~5.00m	39,900	42,400	45,000	47,500	49,900	52,500

※セット内容/レール1本、一車二車1組、交叉紐引ランナー(右・左)1組、ランナーはm当たり8コ、引分紐(レール全長×2)+(取付け高さ×2)+500mm
 ※操作位置、取付け高さをご指定ください。
 ※取付け高さが5.01m以上になる場合、別途料金がかかります。営業所へお問い合わせください。
 ※アルミレールの場合のみ、2.51m~5.00mをカバージョイント仕様(1ヶ所ジョイント)での製作も可能です。カバージョイント仕様は上記価格に2,500円加算してください。
 ※5.01m以上はカバージョイント仕様です。4.01~5.00mは、ご注文時に輸送方法についてご確認ください。
 ※受注生産のため、納期がかかります

(注) テンションブリーは含まれておりません。別途お問い合わせください。P.416をご覧ください。

取付寸法図 (単位: mm)

天井直付

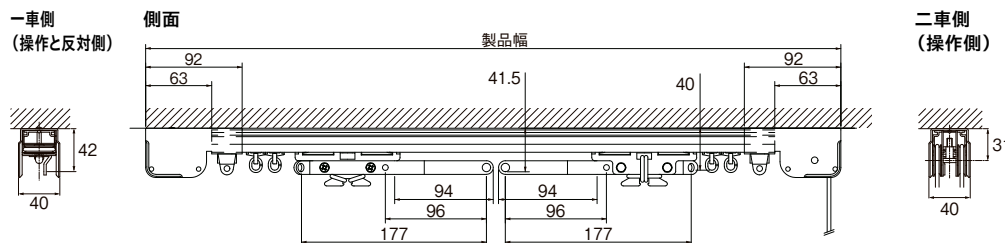

※カーテン許容荷重は片開きで30kg (両開きでプラス30kg) までです。ブラケットを使用する場合は、両端は15cm以内、中央部は50cm以内で等間隔になるようにしてください。(正面付の場合はシングルブラケットのみ使用してください。)
 ※天井直付の際は取付ネジの頭がランナーに干渉する場合があります。取付ネジの種類にご確認ください。

2.73m以上のカーテンレール類 (ピクチャーレール含む) ・別製作カーブレールにつきましては、特別配送費がかかります。

セルフ中型コード紐引き組立てセット

カーブ加工が可能な紐引きレール。
必要な部品をセルフ中型コードにセットした便利な組立てセットです。

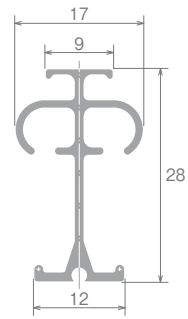

レール断面図 (単位: mm)

ラインナップ

アルミナチュラル



アルミウォームホワイト

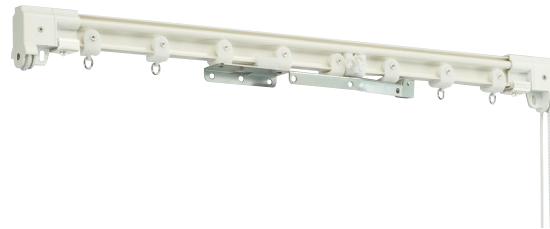

テンションウェイト及びブラケットは含まれておりません。別途お買い求めください。

参考見積例 (天井付の場合)

単位: 円 (税別)

レール	サイズ 仕様	1.00m	2.00m	3.00m	4.00m	5.00m	6.00m	7.00m	8.00m
		アルミナチュラル	片開き	12,580	17,450	22,110	26,970	31,830	36,970
	両開き	13,520	18,390	23,050	27,910	32,770	37,910	42,780	47,630
アルミウォームホワイト	片開き	12,970	18,210	23,220	28,450	33,680	39,200	44,440	49,660
	両開き	13,910	19,150	24,160	29,390	34,620	40,140	45,380	50,600

使用部品

片開き: レール1本、一車二車1組、片紐引きランナー1コ、ランナーはm当たり8コ、テンションウェイト1コ、天井シングルブラケットは1コ/600mm、引分紐、コードクリップ
両開き: レール1本、一車二車1組、交叉紐引きランナー1組(右・左)、ランナーはm当たり8コ、テンションウェイト1コ、天井シングルブラケットは1コ/600mm、引分紐、コードクリップ

価格

セルフ中型コード 片開きセット (受注生産品)

単位: 円 (税別)

レール	取付け高さ	幅														
		0.50~ 1.00m	1.01~ 1.50m	1.51~ 2.00m	2.01~ 2.50m	2.51~ 3.00m	3.01~ 3.50m	3.51~ 4.00m	4.01~ 4.50m	4.51~ 5.00m	5.01~ 5.50m	5.51~ 6.00m	6.01~ 6.50m	6.51~ 7.00m	7.01~ 7.50m	7.51~ 8.00m
アルミナチュラル	~5.00m	9,740	11,990	14,230	16,470	18,700	20,940	23,180	25,420	27,660	30,370	32,610	34,860	37,100	39,340	41,570
アルミウォーム ホワイト	~5.00m	10,070	12,480	14,890	17,290	19,690	22,090	24,500	26,910	29,310	32,220	34,620	37,030	39,440	41,840	44,240

セルフ中型コード 両開きセット (受注生産品)

単位: 円 (税別)

レール	取付け高さ	幅														
		0.50~ 1.00m	1.01~ 1.50m	1.51~ 2.00m	2.01~ 2.50m	2.51~ 3.00m	3.01~ 3.50m	3.51~ 4.00m	4.01~ 4.50m	4.51~ 5.00m	5.01~ 5.50m	5.51~ 6.00m	6.01~ 6.50m	6.51~ 7.00m	7.01~ 7.50m	7.51~ 8.00m
アルミナチュラル	~5.00m	10,680	12,930	15,170	17,410	19,640	21,880	24,120	26,360	28,600	31,310	33,550	35,800	38,040	40,280	42,510
アルミウォーム ホワイト	~5.00m	11,010	13,420	15,830	18,230	20,630	23,030	25,440	27,850	30,250	33,160	35,560	37,970	40,380	42,780	45,180

※セット内容/レール1本、一車二車1組、片開き=片紐引きランナー1コ、両開き=交叉紐引きランナー1組(右・左)、ランナーはm当たり8コ、引分紐、コードクリップ

※片開きの場合は、操作側及びカーテンを寄せる方向をご指定ください。(特に指定がない場合、カーテンを寄せる方向は、操作側になります。)

※操作位置、取付け高さをご指定ください。

※取付け高さが5.01m以上になる場合、別途料金がかかります。営業所へお問い合わせください。

※2.51m~5.00mはジョイント仕様(1ヶ所ジョイント)での製作も可能です。ジョイント仕様は上記価格に2,500円加算してください。

※5.01m以上はジョイント仕様です。4mを超える場合はご注文時に輸送方法についてご確認ください。

※天井ダブルブラケットをご使用の場合は、片紐引きランナー、交叉紐引きランナーを先頭車に組み替える必要があります

(注)テンションウェイト及びブラケットは含まれておりません。別途お買い求めください。P.415をご覧ください。

※カーブ加工の場合、上記価格にカーブ加工費(180mmR・240mmR)1ヶ所につき、5,900円加算されます。

※全体カーブの場合は上記価格に全体カーブ加工費(500mmR以上)m当たり5,900円加算されます。カーブ加工時の最大長さは5mです。

※取付け高さは、テンションウェイト高さを含むコード長さを指定ください。

※受注生産のため、納期がかかります

取付寸法図 (単位: mm)

天井付 ワンタッチシングルブラケット付 (テンションウェイト使用時)

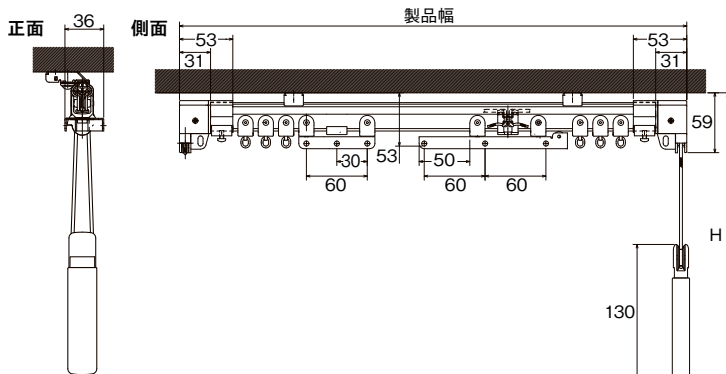

天井付 ワンタッチ天井付シングルブラケット付 (ブラケット幅=18mm)

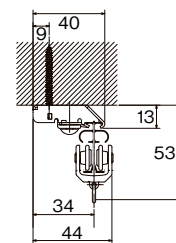

※カーテンの許容荷重は片開きで15kg(両開きで30kg)までです。
1ヶ所カーブ時の許容荷重は片開き10kg、2ヶ所・全体カーブ時の許容荷重は片開き8kgになります。

※ブラケットを使用する場合は、両端は10cm以内、中央部は60cm以内で等間隔になるようにしてください。ダブルブラケット及びワンタッチ天井付ダブルブラケットをご使用の場合は先頭車との組み合わせになります。
※天井付ダブルブラケットをご使用の場合は、片紐引きランナー、交叉紐引きランナーを先頭車に組み替える必要があります
※正面ダブルブラケットでの取付はできません。

正面付 シングルブラケット付 (ブラケット幅=18mm)

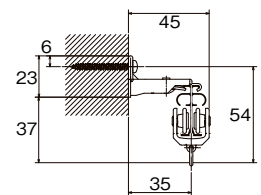

コードクリップ

コードを子供の手の届かない位置に束ねておく、クリップです。子供の手の届かない位置に束ねることにより事故を防止する効果があります。



2.73m以上のカーテンレール類(ピクチャーレール含む)・別製作カーブレールにつきましては、特別配送費がかかります。

ネクステイ
エリート
特長

NEW
ネクステイ

NEW
エリート

NEW
ニューテラック

ウィンピア

C型

セルフイ

セルフイ中型

リフレ

カーテリア

ミニエース
10

中型

大型

NEW
TO-40
(ビニールカーテン用)

スイート
(医療向け)

メディカ
ライト
(医療向け)

NEW
ニューリブ

点滴レール
(医療向け)

ニューテラック
紐引き
組立てセット

中型紐引き
組立てセット

セルフイ中型
コード紐引き
組立てセット

CM2000
紐引き
組立てセット

CM2000
傾斜紐引き
組立てセット

紐引き部品

CM2000紐引き組立てセット



紐引き操作に必要な部品をすべてセットした、
便利な組立てセットです。

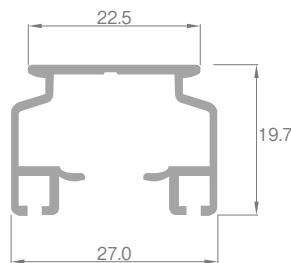

レール断面図 (単位: mm)

ラインナップ

アルミホワイト



特長

テンションウエイトを使うため、
床にテンションプーリーを打ちつけず
操作することができ、
すっきり納めることができます



参考見積例 (天井直付の場合)

単位: 円 (税別)

レール	サイズ 仕様	1.00m	2.00m	3.00m
		CM2000アルミホワイト	片開き	20,200
	両開き	22,100	25,000	29,200

使用部品

片開き: レール1本、一車二車1組、交叉紐引ランナー(右)1コ、ニューデラックランナーはm当たり8コ、

テンションウエイト1コ、引分紐、コードクリップ

両開き: レール1本、一車二車1組、交叉紐引ランナー(右・左)1組、ニューデラックランナーはm当たり8コ、

テンションウエイト1コ、引分紐、コードクリップ



コードクリップ
コードを子供の手の届かない位置に束ねておく、クリップです。子供の手の届かない位置に束ねることにより事故を防止する効果があります。



価格

CM2000紐引きレール 片開きセット (受注生産品)

単位: 円 (税別)

レール	幅 コード長さ	0.50~1.00m	1.01~1.50m	1.51~2.00m	2.01~2.50m	2.51~3.00m	3.01~3.50m	3.51~4.00m	4.01~4.50m	4.51~5.00m
		CM2000アルミホワイト	~5.00m	20,200	21,600	23,200	25,800	27,200	28,800	31,400

CM2000紐引きレール 両開きセット (受注生産品)

単位: 円 (税別)

レール	幅 コード長さ	0.50~1.00m	1.01~1.50m	1.51~2.00m	2.01~2.50m	2.51~3.00m	3.01~3.50m	3.51~4.00m	4.01~4.50m	4.51~5.00m
		CM2000アルミホワイト	~5.00m	22,100	23,600	25,000	27,700	29,200	30,700	33,300

※セット内容/レール1本、一車二車1組、交叉紐引ランナー1組、ニューデラックランナーはm当たり8コ、テンションウエイト1コ、引分紐、コードクリップ

※片開きの場合は、操作側及びカーテンを寄せる方向をご指定ください。(特に指定がない場合、カーテンを寄せる方向は、操作側になります。)

※ブラケットを使用する場合は、ニューデラックのブラケットを両端10cm以内、中央50cm以内等間隔になるよう別途お買い求めください。(正面付の場合は、シングルブラケットのみ使用してください。)

※コード長さは、テンションウエイト高さを含むコード長さをご指定ください。

※コード長さが5.01m以上の場合、別途料金がかかります。営業所へお問い合わせください。

※受注生産のため、納期がかかります

製品と仕上げ

部品名	素材	仕上げ
レール	アルミニウム押出形材	アルマイトホワイト

2.73m以上のカーテンレール類 (ピクチャーレール含む)・別製作カーブレールにつきましては、特別配送費がかかります。

取付寸法図 (単位: mm)

正面付

シングルブラケット付
(ブラケット幅=19mm)

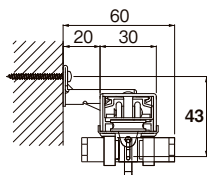

交叉紐引きランナー

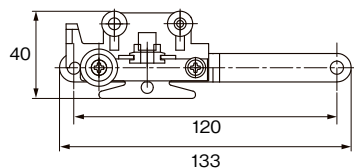

先頭車

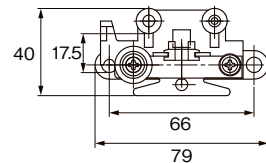

天井付

天井付シングルブラケット付
(ブラケット幅=18mm)

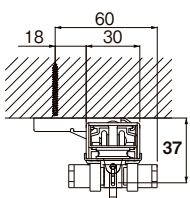

一車

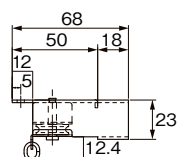

二車

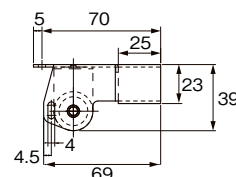

天井直付

正面

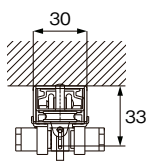

側面

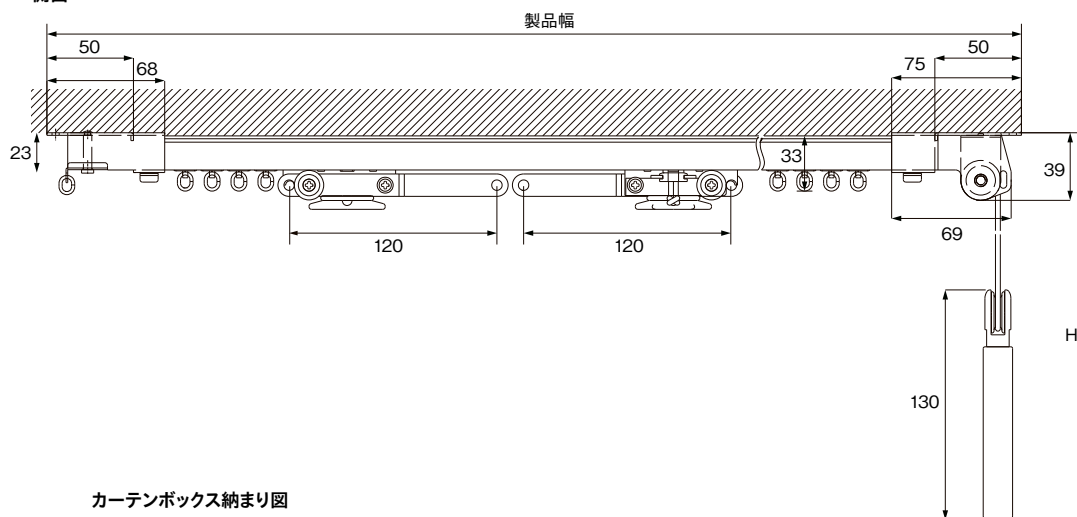

天井直付ダブル付

正面

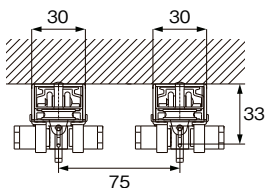

カーテンボックス納まり図

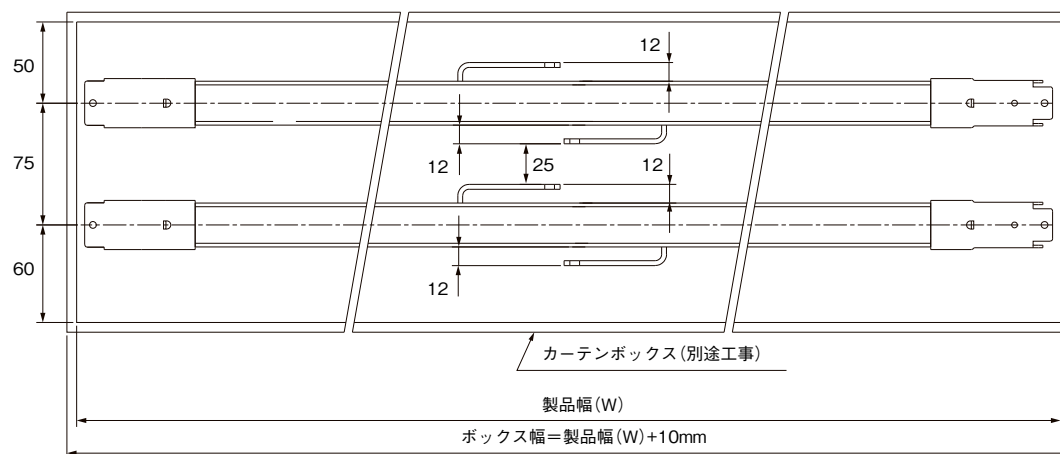

※カーテン許容荷重は片開きで10kg(両開きでプラス10kg)までです。
※天井直付の際は取付ネジの頭がランナーに干渉する場合があります。取付ネジの種類にご注意ください。

ネクステイ・
エリート
特長

NEW
ネクステイ

NEW
エリート

NEW
ニューテラック

ウィンピア

C型

セルフイ

セルフイ中型

リフレ

カーテリア

ミニエース
10

中型

大型

NEW
TO-40
(ビニールカーテン用)

スイート
(医療向け)

メティカ
ライト
(医療向け)

NEW
ニューリブ

点滴用レール
(医療向け)

ニューテラック
紐引き
組立てセット

中型紐引き
組立てセット

セルフイ中型
コード紐引き
組立てセット

CM2000
紐引き
組立てセット

CM2000
傾斜紐引き
組立てセット

紐引き部品

CM2000傾斜紐引き組立てセット

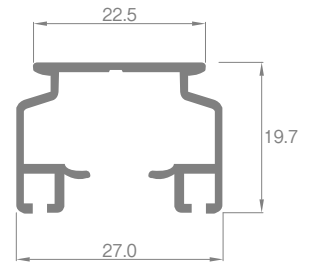

レール断面図 (単位: mm)

傾斜窓に対応し、直付けが可能な紐引きレール。
左右どちらの傾斜窓にも対応し、別注組立てセットで簡単施工。

ラインナップ

アルミホホワイト



参考見積例(天井直付の場合)

単位:円(税別)

レール	サイズ	1.00m	2.00m	3.00m
	取付け高さ			
CM2000アルミホホワイト	~7.00m	20,500	23,400	27,600

使用部品

レール1本、一車二車1組、交叉紐引きランナー1コ、ニューデラックランナーはm当たり8コ、テンションウェイト1コ、コードストッパー1コ、引分紐、コードクリップ

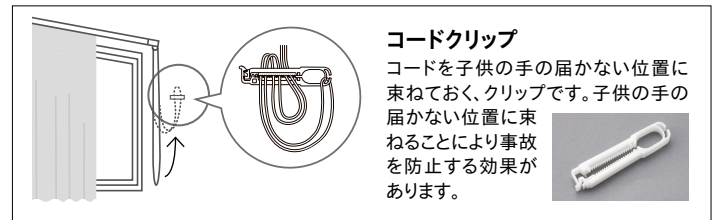

コードクリップ

コードを子供の手の届かない位置に束ねておく、クリップです。子供の手の届かない位置に束ねることにより事故を防止する効果があります。

対応可能範囲

最大傾斜角	最大レール長さ	最大取付け高さ	最大カーテン重量 ※1
45度	3m	7m	5kg

※1 ブラケット取付間隔50cm以内

操作側とカーテンを寄せる方向 (カーテンを高い位置に寄せる場合)

※右操作右寄せ

※左操作左寄せ

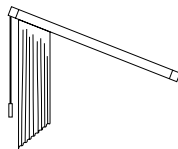
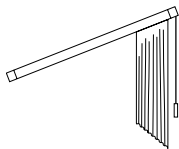

※左操作右寄せ

※右操作左寄せ

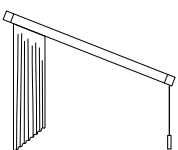
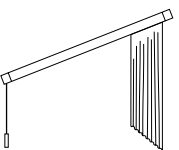

カーテンを低い位置に寄せる場合の注意点

カーテンを閉めた状態

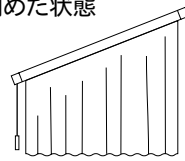

カーテンを開けた状態

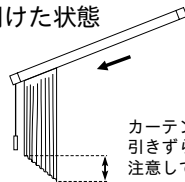

カーテンの裾が床に引きずらないように注意してください。

カーテンを任意の位置で止めるためにコードストッパーを使用します。

コードストッパー

※コードストッパーは引分紐が止めやすい位置に、付属の取付けネジで固定してください。

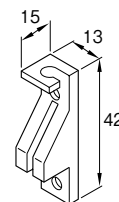

(単位: mm)



ギャザーテープ傾斜用は左右どちらの傾斜窓にも対応可能

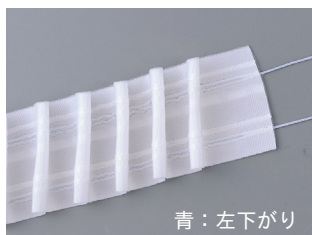

青: 左下がり

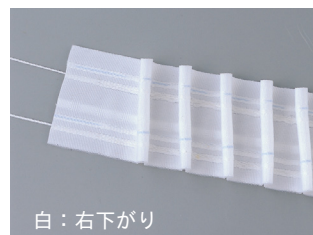

白: 右下がり

※左下がりの場合は青い紐を、右下がりの場合は白い紐を引っ張ってください。
※カーテンを正面から見た場合の傾斜方向です。

ギャザーテープ傾斜用倍率参考一覧

窓傾斜角度	ギャザー倍率	仕上りヒダ倍率	傾斜裁断角度
20度	2倍	約2.1倍	約10度
		約2.2倍	約14度
		約2.5倍	約19度
45度	2倍	約1.6倍	約27度
		約1.9倍	約22度
		約2.7倍	約21度

※傾斜角に応じて、使用するギャザー倍率と仕上りヒダ倍率が一覧表のように変化します。また、生地 of 裁断角度も変わります。

価格

CM2000傾斜紐引きレール 片開きセット (受注生産品)

単位：円(税別)

レール	幅 コード長さ	0.50~1.00m	1.01~1.50m	1.51~2.00m	2.01~2.50m	2.51~3.00m
		CM2000アルミホワイト	~700m	20,500	22,000	23,400

操作側及びカーテンを寄せる方向をご指定ください。(特に指定がない場合、カーテンを寄せる方向は、操作側になります。)

※セット内容/レール1本、一車二車1組、交叉紐引ランナー1コ、ニューデラックランナーはm当たり8コ、テンションウェイト1コ、コードストッパー1コ、引分紐、コードクリップ

※操作位置、コード長さを指定ください。

※コード長さが5.01m以上の場合、別途料金がかかります。営業所へお問い合わせください。

※受注生産のため、納期がかかります

(注)ブラケットを使用する場合は、ニューデラックのブラケットを両端10cm以内、中央50cm以内等間隔になるよう別途お買い求めください。

(正面付の場合は、シングルブラケットのみ使用してください。)

(注)コード長さは、テンションウェイト高さを含むコード長さを指定ください。

ギャザーテープ 傾斜用

箱詰数量/1反(25m) 単位：円(税別)

商品名	テープ幅	JANコード	単価	箱詰価格
ギャザーテープ傾斜用	50mm	522807	528	13,200

※ご注文は1反より承ります。

製品と仕上げ

部品名	素材	仕上げ
レール	アルミニウム合金押出型材	アルマイトホワイト
ギャザーテープ傾斜用	ポリエステル100%	—

取付寸法図 (単位：mm)

天井直付

正面

側面

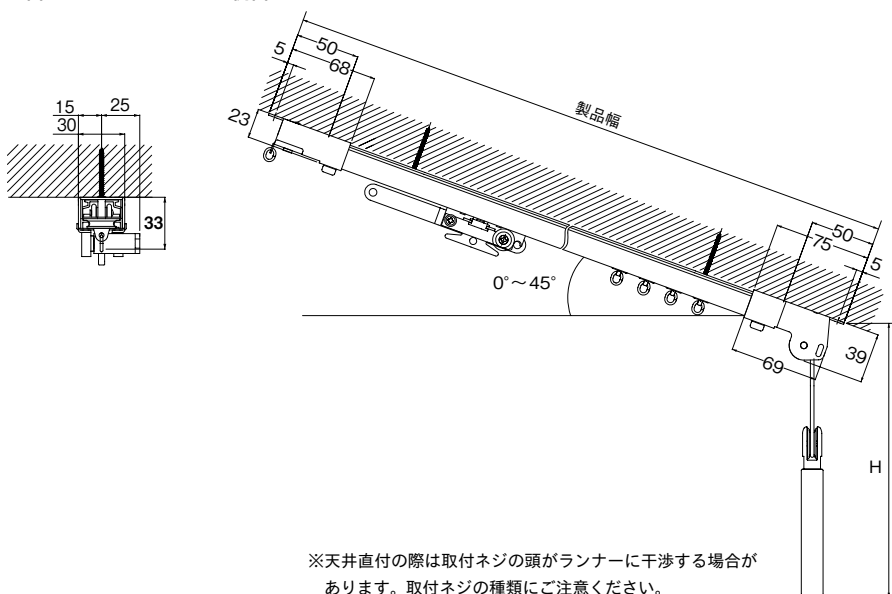

正面付

シングルブラケット付
(ブラケット幅=19mm)

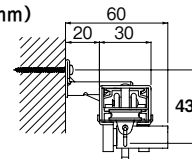

※カーテン許容荷重は片開きで5kgまでです。

天井付

天井付シングルブラケット付
(ブラケット幅=18mm)

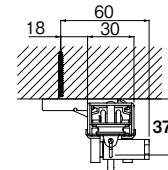

安心してご利用いただくために…

子供は思わぬ行動をとります。大人の常識は通用しません。



コードクリップ

コードを子供の手の届かない位置に束ねておく、クリップです。子供の手の届かない位置に束ねることにより事故を防止する効果があります。

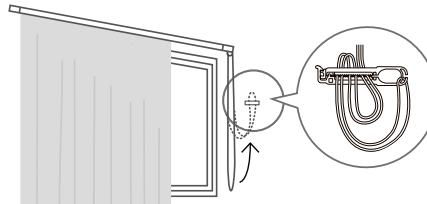

警告

コードやチェーンが体に巻きついたり、引っ掛かるようなことをしないでください。事故の恐れがあります。



日本ブラインド工業会



警告

小さなお子さまがいるご家庭では、ブラインドやスクリーンのコードやチェーン類の近くにソファやベッドを置かないでください。ソファやベッドに上がれば手が届き、事故の恐れがあります。



日本ブラインド工業会

※上記のような安全対策品をご使用になっても、事故が完全に回避できるわけではありません。コードやチェーンの危険性を十分に認識したうえでご使用をお願いします。

ネクステイ・エリート 特長

NEW
ネクステイ

NEW
エリート

NEW
ニューデラック

ウィンビア

C型

セルフイ

セルフイ中型

リフレ

カーテリア

ミニエース
10

中型

大型

NEW
TO-40
(ビニールカーテン用)

スイート
(医療向け)

メティカ
ライト
(医療向け)

NEW
ニューリブ

点滴用レール
(医療向け)

ニューデラック
紐引き
組立てセット

中型紐引き
組立てセット

セルフイ中型
コード紐引き
組立てセット

CM2000
紐引き
組立てセット

CM2000
傾斜紐引き
組立てセット

紐引き部品

紐引き部品

レール別紐引き仕様

商品名	直線(両開き、片開き)	レール交叉	カーブ	天窗
ニューデラック	○	○	-	-
中型	○	○	○	○
大型	○	○	-	-
セルフイ中型コード	○	-	○	-



紐引きレールの
組立て方法はこちら



セルフイ中型コード
紐引きレールの組立て方
法はこちら

特長

紐引きのしくみ

交叉紐引ランナーに引分紐を固定します。
引分紐を引き、交叉紐引ランナーが移動することで、カーテンが開閉します。

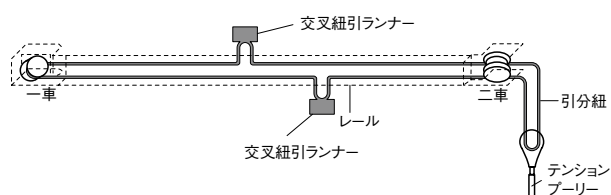

レールの長さに注意してください

※紐引き施工の場合、全長はレールの本体の長さに一車、二車の寸法 (A+B) を加えたものとなります。

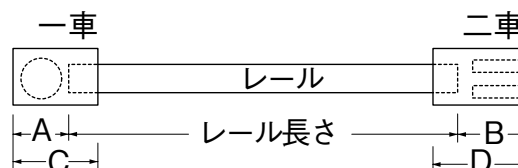

●引分紐の長さは (レール全長×2) + (取付高さ×2) + 500mmにカットしてください。

(単位: mm)

商品名	A	B	C	D
ニューデラック	40	40	60	60
ニューデラック天窗紐引AB車	44	44	68	68
中型	63	63	92	92
中型カーブ紐引	63	63	92	92
中型・天窗紐引AB車	74	74	100	100
大型	-	42	-	83
セルフイ中型コード	31	31	53	53

※大型一車は内蔵型です。

カーテンを交叉させる、交叉紐引ランナー

〈交叉する部分の寸法〉

ニューデラックの場合

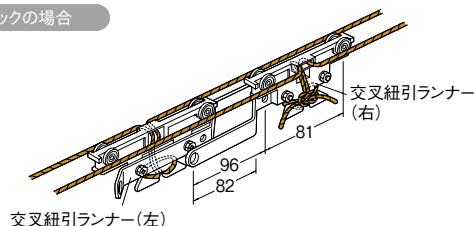

中型の場合

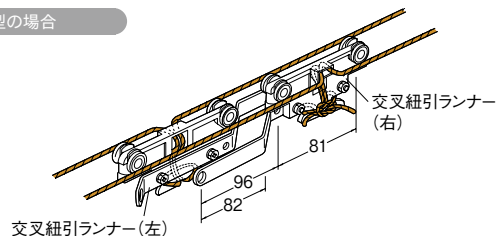

大型の場合

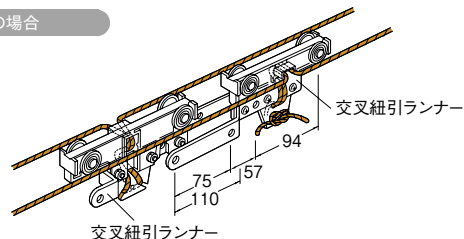

セルフイ中型コードの場合

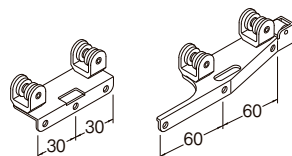

レール交叉の場合

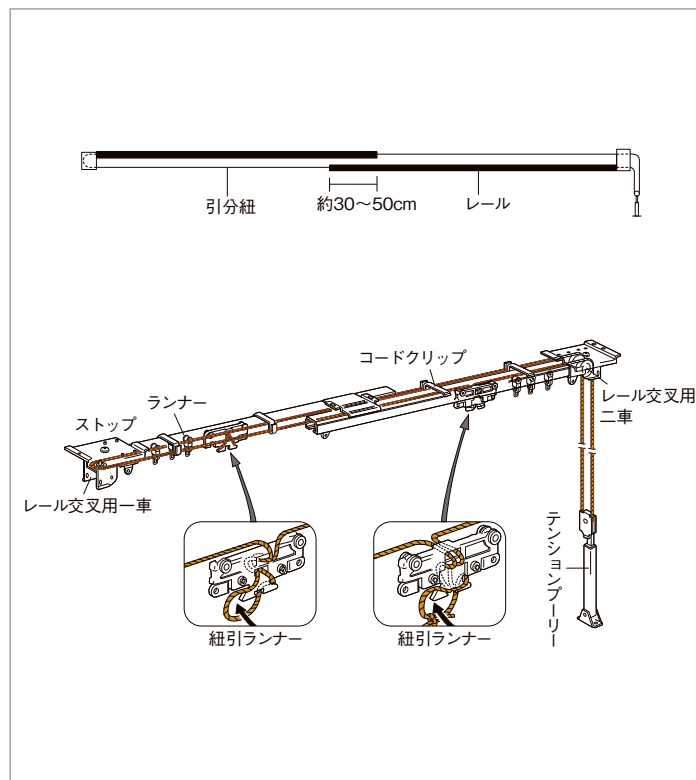

※より深い交叉が必要な場合は、レール交叉にしてください。
ニューデラック・中型には便利なレール交叉用部品セットがあります。

価格

ニューデラック用 紐引き部品

単位：円(税別)

商品名	カラー	JANコード	単価	箱詰数量	箱詰価格
一車・二車	共通	446363	800	10組	8,000
	アンバー	446899	1,090		10,900
	ウォームホワイト	447353			
交叉紐引ランナー (右・左)	—	350554	1,970	1組	1,970
ロング交叉紐引ランナー ※両開きでご使用の場合2コ必要です。	—	350578	1,190	1コ	1,190
片紐引ランナー	—	446356	550	20コ	11,000
天井付シングル ブラケット (50コ入)	共通	447421	150	50コ	7,500
	ブラック	817828	220		11,000
	アンバー	447438			
天井付シングル ブラケット (1コ入)	共通	531250	170	1コ	170
	ブラック	817880	270		270
	アンバー	531243			
シングル ブラケット (50コ入)	共通	447537	150	50コ	7,500
	ブラック	817804	220		11,000
	アンバー	126951			
シングル ブラケット (1コ入)	共通	531106	170	1コ	170
	ブラック	817866	270		270
	アンバー	531090			
レール交叉用 部品セット ※セット内容:レール交叉用一車・二車1組、先頭車2コ、レール交叉用ブラケット1コ、ストップ4コ、コードクリップ10コ	—	447599	11,300	1セット	11,300

中型用 紐引き部品

単位：円(税別)

商品名	カラー	JANコード	単価	箱詰数量	箱詰価格
一車・二車	共通	447926	2,740	5組	13,700
	ホワイト	615288	3,490		17,450
交叉紐引ランナー (右・左)	—	350585	2,610	1組	2,610
ロング交叉紐引ランナー ※両開きでご使用の場合2コ必要です。	—	350615	1,630	1コ	1,630
先頭車	—	477282	1,910	1コ	1,910
天井付シングル ブラケットA	共通	447995	470	10コ	4,700
	ホワイト	615233	940		9,400
シングル ブラケットA	共通	448008	470	20コ	9,400
	ホワイト	615219	940		18,800
レール交叉用 部品セット ※セット内容:レール交叉用一車・二車1組、先頭車2コ、ストップ4コ、交叉ブラケット1コ、コードクリップ10コ	—	448091	13,500	1セット	13,500
カーブ紐引部品セット ※セット内容:カーブ右車・左車1組、カーブ交叉紐引ランナー右・左1組、テンションアーマー1本	—	350592	9,900	1セット	9,900
天窓紐引部品セット ※セット内容:一車・二車1組、天窓A・B車各1コ、天窓紐引ランナーA・B各1コ、テンションアーマー1本、天窓パイプクランプ2コ	—	350608	21,600	1セット	21,600
天窓パイプランナー	—	331195	270	1コ	270
天窓パイプクリップ	—	352909	200	1コ	200

大型用 紐引き部品

単位：円(税別)

商品名	カラー	JANコード	単価	箱詰数量	箱詰価格
一車・二車	—	448183	4,310	1組	4,310
交叉紐引ランナー ※両開きでご使用の場合2コ必要です。	—	448107	3,540	2コ	7,080
レール交叉用一車・二車 ※セット内容:レール交叉用一車・二車1組、ヒートン16コ	—	448176	7,500	1組	7,500
紐引ランナー	—	448190	3,540	2コ	7,080
シングルブラケット	共通	448145	930	10コ	9,300
天井付シングル ブラケット	共通	448114	330	10コ	3,300
交叉ブラケット	—	448275	2,530	1コ	2,530

セルフイ中型コード 紐引き部品

単位：円(税別)

商品名	カラー	JANコード	単価	箱詰数量	箱詰価格
先頭車(片開き)	共通	757834	940	1コ	940
先頭車(両開き)	共通	757841	1,870	1組	1,870
交叉紐引きランナー (右・左)	共通	757858	2,570	1組	2,570
片紐引きランナー (右)	共通	757865	1,630	1コ	1,630
片紐引きランナー (左)	共通	757872	1,630	1コ	1,630
ワンタッチ天井付シングル ブラケット(50コ入)	ナチュラル	443805	160	50コ	8,000
	ウォームホワイト	370415	170		8,500
	ナチュラル	457017	190		190
	ウォームホワイト	443850	210		210
ワンタッチ天井付シングル ブラケット(1コ入)	ナチュラル	443751	130	50コ	6,500
	ウォームホワイト	356761	160		8,000
	ナチュラル	530628	150		150
シングルブラケット (1コ入)	ウォームホワイト	530635	190	1コ	190
一車・二車	共通	757889	2,410	1組	2,410
カーブ用中芯(2m) ※レールを曲げる場合、レール上部の左右の溝に中芯を挿入してから500mmR以上で曲げてください。(1ヶ所当たり2本必要になります。)	共通	757896	950	1本	950
テンションウェイト	共通	757902	2,270	1本	2,270

共通 紐引き部品

単位：円(税別)

商品名	カラー	JANコード	単価	箱詰数量	箱詰価格
紐引き用補助滑車 横方向用 ※滑車径26mm満付車	シルバーホワイト	453774	3,410	1コ	3,410
紐引き用補助滑車 入隅用 ※滑車径26mm満付車	シルバーホワイト	453781	3,410	1コ	3,410
紐引き用補助滑車 出隅用 ※滑車径26mm満付車	シルバーホワイト	453798	3,410	1コ	3,410
コードクリップ	ホワイト	792408	180	1コ	180

仕様

カラー	素材・仕上げ	対応紐径
シルバーホワイト	カバー部=鋼板塗装仕上げ 滑車部=ポリアセタール樹脂	紐径5mmまで対応

ネクステイ
エリート
特長

NEW
ネクステイ

NEW
エリート

NEW
ニューデラック

ウィンピア

C型

セルフイ

セルフイ中型

リフレ

カーテリア

ミニエース
10

中型

大型

NEW
TO-40
(ビニールカーテン用)

スイート
(医療向け)

メディカ
ライト
(医療向け)

NEW
ニューリブ

点滴用レール
(医療向け)

ニューデラック
紐引き
組立てセット

中型紐引き
組立てセット

セルフイ中型
コード紐引き
組立てセット

CM2000
紐引き
組立てセット

CM2000
傾斜紐引き
組立てセット

紐引き部品

紐引き部品

特長

テンションプーリー

紐引きには、ランナーに紐がかからないように紐をピンと張っておくためのテンションプーリーが必要です。3つのサイズがあり、床付、壁面付が可能です。ニューデラック・CM2000用には240、中型用には450、大型用には650をお使いください。

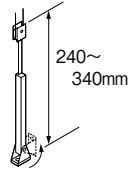

テンションプーリー 240

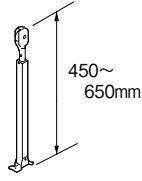

テンションプーリー 450

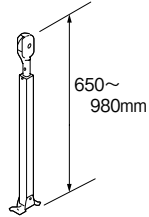

テンションプーリー 650

テンションプーリー 価格

単位：円(税別)

商品名	カラー	JANコード	単価	箱詰数量	箱詰価格
テンションプーリー240	ホワイト	449869	2,700	10本	27,000
	ブラウン	449852			
テンションプーリー450	シルバー	449876	9,900	1本	9,900
テンションプーリー650	シルバー	449883	11,300	1本	11,300

引分紐

紐引き専用の紐です。ニューデラック・CM2000用には2.8mm、中型用には3.5mm、大型用には4.5mmをお使いください。

素材

ポリエステル 100%

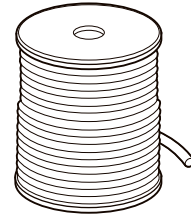

引分紐 価格

単位：円(税別)

商品名	カラー	JANコード	単価	箱詰数量	箱詰価格
引分紐2.8mm	ホワイト	530581	7,000	1巻 (100m)	7,000
引分紐3.5mm	ホワイト	530598	13,900		13,900
引分紐4.5mm	ホワイト	530604	17,700		17,700

※ご注文は巻単位でお願いします。

紐引き用補助滑車

紐引きレールの引分紐を納める際に使用する補助滑車です。障害物を避けたり、引分紐の操作を舞台の袖で行う場合など、操作位置を移動させたいときに使用します。

〈使用例〉

横方向用

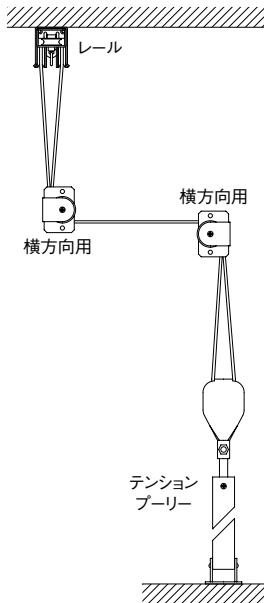

入隅用・出隅用

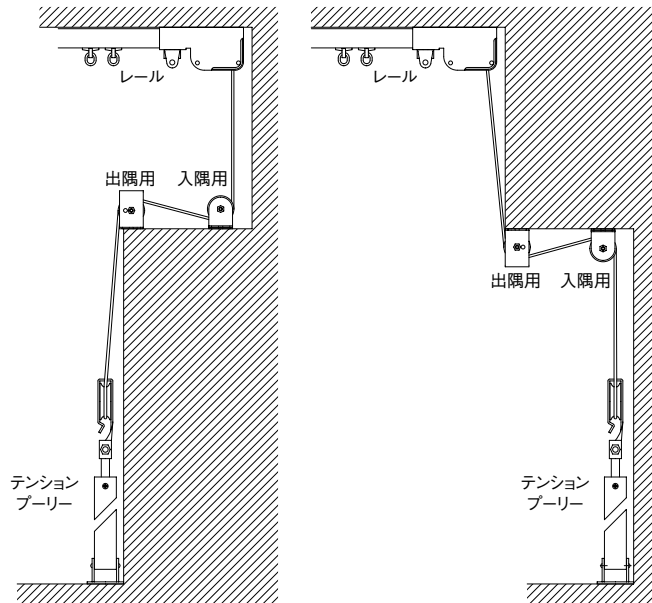

取付寸法図 (単位：mm)

横方向用

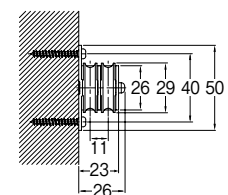

入隅用

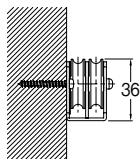

出隅用

