

PICTURE RAIL

ピクチャーレール

ピクチャーレール ケーススタディ	444
許容荷重の考え方	448
部品組み合わせ表	450
ピクチャーレールDシリーズ NEW COLOR	452
ピクチャーレールLシリーズ	462
ピクチャーレールW-1	466
ピクチャーレールW-2	470
ピクチャーレールS-1	474
ピクチャーレールGシリーズ	478
ハンガー	482



壁面を有効活用

ピクチャーレール ケーススタディ

PICTURE RAIL

大きな面積を占める壁面をピクチャーレールを使って飾ることができます。
住宅・マンションや商業施設・オフィスなど幅広い空間で
さまざまな用途でお使いいただけます。



手の届く高さにピクチャーレールを設置すれば、
よく使う小物なども便利に見せる収納へ。



W-1+モノフック5A+マルチラック



W-1+モノフック5A、10A



S-1+Sフック8A+ペーパーホルダー

ペーパーホルダーや小物トレイなどを使い、さらに使いやすく。
Sシリーズはマグネットでの取付けも可能なため、
冷蔵庫やドアなどにも使用できます。



W-2+モノフック10A+小物トレイ



S-1+Sフック8A+ペーパーホルダー
(マグネットブラケット使用)

PICTURE RAIL

壁から離れた位置にピクチャーレールを設置すれば、吊るして楽しむハンギングプランツのディスプレイ用にお使いいただけます。



Lシリーズ+Lフック15A



Lシリーズ+Lフック15A

天井にピクチャーレールを設置すれば、レールも目立たず、絵や時計なども掛けられます。



Lシリーズ+Lフック15A



Lシリーズ+Lフック15A

NEW
ピクチャーレール
Tシリーズ

ピクチャーレール
Lシリーズ

ピクチャーレール
W-1

ピクチャーレール
W-2

ピクチャーレール
S-1

ピクチャーレール
Gシリーズ

ハンガー

真っ白な壁に、モノトーンのシンプルな絵を飾ることでおしゃれな空間に。

玄関や廊下の壁面に絵やポスターなどを素敵にディスプレイすることができます。

PICTURE RAIL
CASE 2
マンション
Tシリーズ

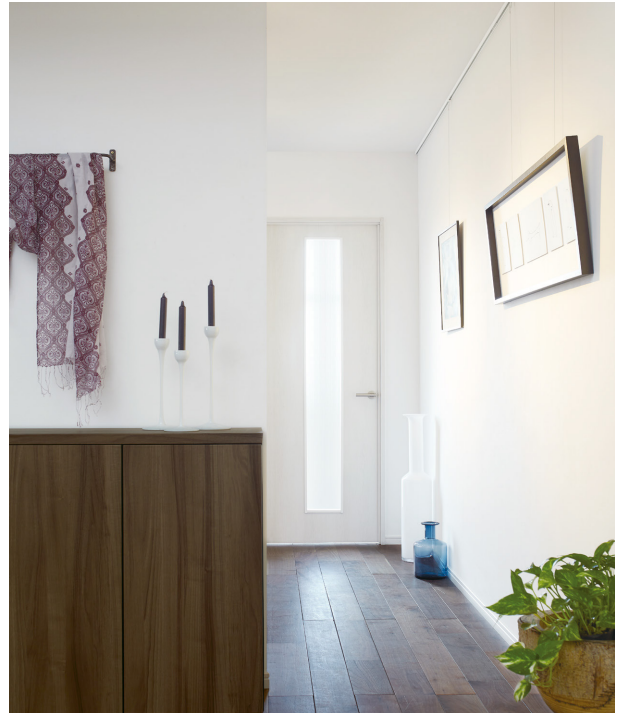

Tシリーズ

Tシリーズ

PICTURE RAIL
CASE 3
オフィス
S・Tシリーズ



S-1+Sフック8A(マグネットブラケット使用)

オフィス空間でも大活躍のピクチャーレール。
アイデア次第で使い方が広がります。



Tシリーズ



Tシリーズ

T-1レールは全体カーブも可能です。

PICTURE RAIL



Tシリーズ

ギャラリーやカフェ、公共施設など、コンラクトユースには許容荷重30kgまでのTシリーズが最適です。



Tシリーズ

ワイヤーフックに作品を掛けて展示することもできます。

NEW
ピクチャーレール
Tシリーズ

ピクチャーレール
Lシリーズ

ピクチャーレール
W-1

ピクチャーレール
W-2

ピクチャーレール
S-1

ピクチャーレール
Gシリーズ

ハンガー



Gシリーズ

美術館やホールでの展示には許容荷重70kgまで対応するGシリーズをご用意しています。



Gシリーズ

詳細 P.452 ピクチャーレールTシリーズ

詳細 P.478 ピクチャーレールGシリーズ

▶ 許容荷重の考え方

ピクチャーレール T-1 (許容荷重: 正面付 20kg、天井付 30kg) の場合 ※許容荷重は商品および施工方法により異なります。
 ※ダブル野縁 (t=0.5mm) などの軽量天井材や軽量間仕切材 (スタッド t=0.8mm) に施工した場合、許容荷重は10kg になります。

CASE : 01

1本のハンガーで複数の展示物を吊るす場合の許容荷重も30kgまで。

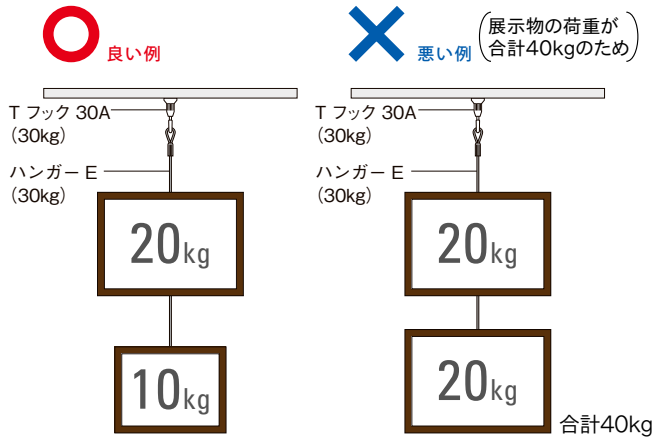

CASE : 02

1つの展示物を複数のハンガーで吊るす場合は2本、許容荷重は30kgまで。(ハンガーの間隔が1m以上となる場合も同様)

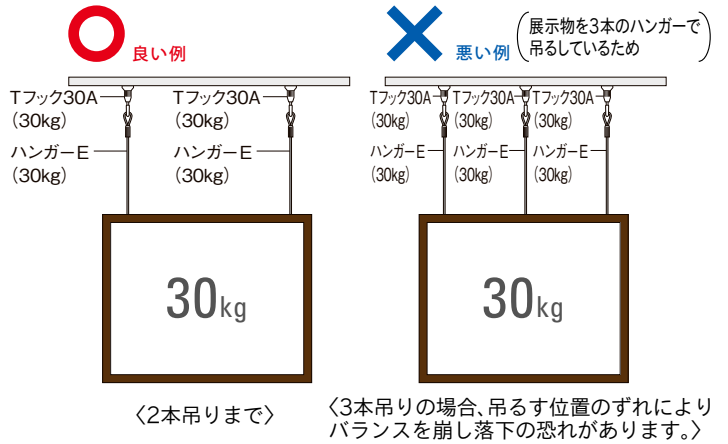

CASE : 03

部品ごとに許容荷重が異なる組み合わせの場合、許容荷重は許容荷重が一番小さい部品の許容荷重まで。

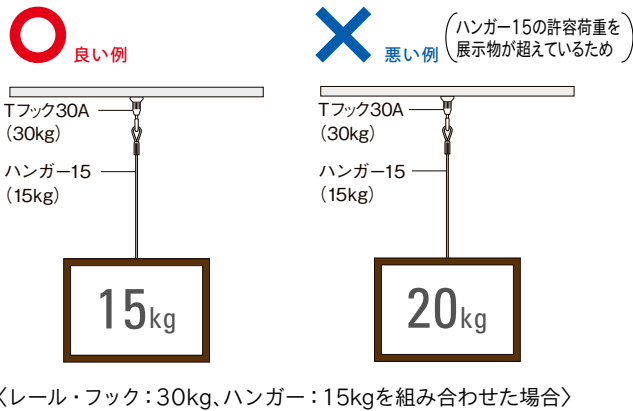

CASE : 04

T-1 レールを正面付けにした場合の許容荷重は20kg となります。

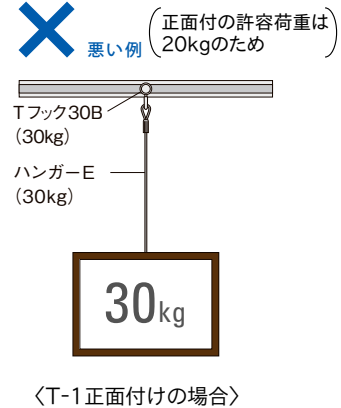

CASE : 05

1 m以内に許容荷重合計30kg 以内であれば、複数のフック・パーツを吊るすことができます。

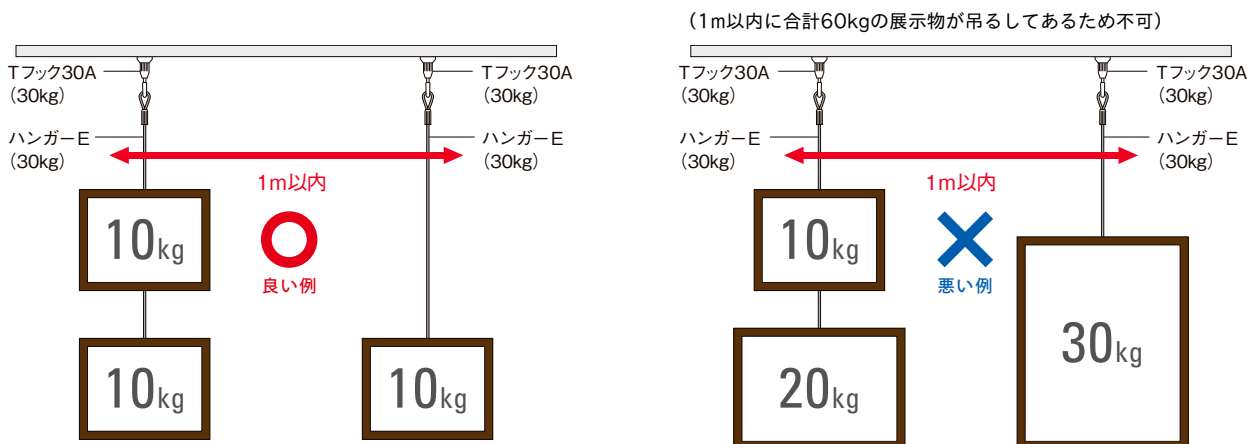

※複数の額などを吊るす場合は地震などの揺れによる額同士の衝突を防ぐために十分な間隔 (1m 以上) を取ることをおすすめします。

CASE : 06

レールを傾斜させた取付けは不可。

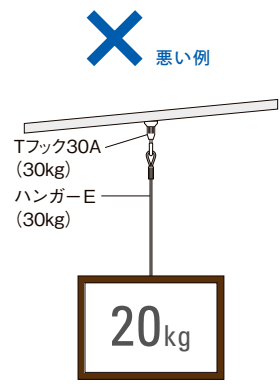

CASE : 07

カーブレールの場合でも直線レールと同条件。

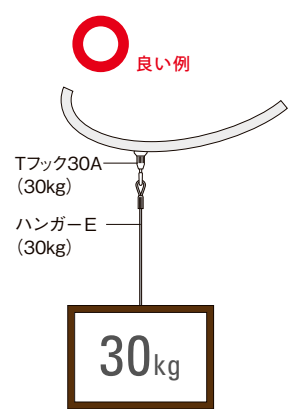

Gシリーズ

より安全にお使いいただくために

理想的な展示

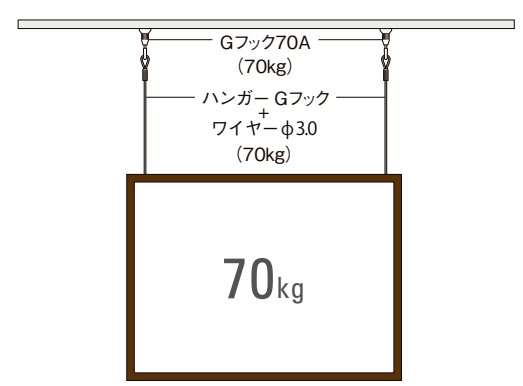

展示の安全性を高めるために

ハンガー2本で吊り下げても、許容荷重70kgまでとなります。展示作業中などで、不意に片側に全荷重がかかる場合が考えられますので、2本吊りでも1本使用時の許容荷重をお守りください。

適切な展示間隔を

複数の展示物を吊るす場合は、地震などを考慮し、展示物を1m以上あけることをおすすめします。

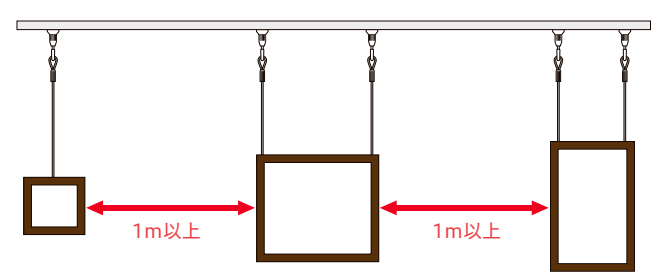















※当社の定めた取付け条件をもとに商品の取付けを行ってください。

ピクチャーレール部品組み合わせ表

各レールに対するフック、ランナーフック、またはハンガーの対応可否を表にしています。商品選定の際の参考にしてください。

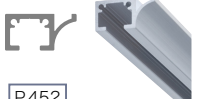
※フックとハンガーの許容荷重が異なる組み合わせで使用する場合は、許容荷重の小さい方の数字が、最大許容荷重となります。

※下地の状況、ブラケットの種類により許容荷重は変わります。

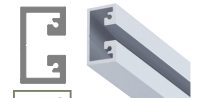
シリーズ名/許容荷重		特長	ピクチャーレール			
軽量用	集合 / 戸建住宅	<p>S Series 8kg</p> 	<p>スリムなデザイン。 3種類の施工方法で 模様替えに最適。</p>	<p>S-1</p>  <p>P.474</p>		
		<p>W Series 15kg</p> 	<p>取付ビスや吊元が 見えないすっきりと したデザイン。 小物トレイなど取付 パーツも多彩。</p>	<p>W-1</p>  <p>P.466</p> <p>W-2</p>  <p>P.470</p>		
		<p>L Series 15kg</p> 	<p>室内の空間に溶け込 むシンプルデザイン。 一般住宅に適した 15kg 対応。</p>	<p>L-1</p>  <p>P.462</p> <p>L-3</p>  <p>P.462</p> <p>L-5</p>  <p>P.462</p>		
中量用	戸建・集合住宅 / ギャラリー / 商業施設 / 文教施設 / 医療施設	<p>T Series 30kg</p> 	<p>空間に調和するデ ザインでディスプレ イに最適。 さまざまな取付状況 に対応。</p>	<p>T-1</p>  <p>P.452</p> <p>T-2N</p>  <p>P.452</p> <p>T-3N</p>  <p>P.452</p> <p>T-4N</p>  <p>P.452</p> <p>T-5N</p>  <p>P.452</p> <p>TC-10</p>  <p>P.452</p>		
		<p>G Series 70kg</p> 	<p>シンプルできれいな 納まり。大型のデ ィスプレイに最適。</p>	<p>G-1</p>  <p>P.478</p> <p>G-2</p>  <p>P.478</p> <p>G-3</p>  <p>P.478</p>		

◎・・・組み合わせ推奨品

フック/パーツ

ハンガー

◎ Sフック8A

8kg P.474



◎ Sフック8B

8kg P.474



◎ ペーパーホルダー

P.475



◎ モノフック 10-A

10kg P.467・471

※1



◎ モノフック 5-A

5kg P.467・471

※1



◎ マルチラック

5kg P.467・471

※1



◎ 小物トレイ

3kg P.467・471

※1



◎ Wフック 15-A

15kg P.467・471



※1 ハンガーは使用できません。

◎ Lフック 15A

15kg P.463



◎ Lフック 15B

15kg P.463



◎ Lフック 15C

15kg P.463



◎ Lフック 15D

15kg P.463



◎ Tフック 30A (フックA)

30kg P.454

※TC-10は非対応



◎ Tフック 30B (フックB)

30kg P.454

※T-4N・TC-10は非対応



◎ Tフック 30C (フックC)

30kg P.454

※TC-10は非対応



◎ T/TCフック 30F (正・天共通)

30kg P.454



◎ T/TCフック 30G (カラビナ付)

30kg P.455



◎ T/TCフック 30H (カラビナ付)

30kg P.455



◎ Tランナーフック 30A (ランナーフックA)

30kg P.455

※TC-10は非対応



◎ Tランナーフック 30B (ランナーフックB)

30kg P.455

※T-4N・TC-10は非対応



◎ Lフック 15A

15kg P.463

※TC-10は非対応



◎ Lフック 15B

15kg P.463

※T-4N・TC-10は非対応



◎ Lフック 15C

15kg P.463

※TC-10は非対応



◎ Lフック 15D

15kg P.463

※T-4N・TC-10は非対応



◎ T/TCワンタッチフック 30A

30kg P.455



◎ T/TCワンタッチフック 30B

30kg P.455

※T-4Nは非対応



◎ Gフック 70A (カラビナ付)

70kg P.479

※G-3は非対応



◎ Gフック 70B (カラビナ付)

70kg P.479

※G-1・G-2は非対応



◎ ハンガー-S

8kg P.482



◎ ハンガー-8

8kg P.482



◎ ハンガー-15

15kg P.482



インテリアハンガー
コードタイプA

2kg P.482



インテリアハンガー
ワイヤータイプA

10kg P.482



◎ ハンガー-8

8kg P.482



◎ ハンガー-E

30kg P.483

※Lフックには
使用できません。



ハンガー-15

15kg P.482



インテリアハンガー
ワイヤータイプA

10kg P.482



インテリアハンガー
コードタイプA

2kg P.482



ハンガー-A

15kg P.482



ハンガー-8

8kg P.482



※Lフックには
使用できません。

◎ ストレート
ハンガー-E

30kg P.483

※T/TCワンタッチフックのみに対応



◎ ハンガー-Gフック
(単体)

70kg P.483



+

◎ ハンガー-G用ワイヤー
φ3mm

70kg P.483



NEW
ピクチャーレール
Tシリーズ

ピクチャーレール
Lシリーズ

ピクチャーレール
W-1

ピクチャーレール
W-2

ピクチャーレール
S-1

ピクチャーレール
Gシリーズ

ハンガー

ピクチャーレール T-1 T-2N T-3N T-4N T-5 TC-10

NEW COLOR

許容荷重
30 kg



許容荷重30kgのディスプレイ専用レールです。
スペースの美観に調和するシンプルなデザイン。
住宅から公共施設、商業スペースまで幅広い場面でお使いいただけます。

ラインナップ



参考見積例 2.00m 基準 単位:円(税別)

カラー	T-1	T-2N	T-3N	T-4N	T-5	TC-10
ナチュラル 天井付	6,790	7,820	7,580	—	7,690	7,500
ホワイト 天井付	8,060	9,410	8,990	—	9,120	8,710
ブラック 天井付	8,360	—	—	—	—	—
ナチュラル 正面付	6,550	7,580	7,340	11,380	7,450	7,500
ホワイト 正面付	7,740	9,090	8,670	12,560	8,800	8,710
ブラック 正面付	8,000	—	—	—	—	—

使用部品 T-1・2N・3N・5:レール1本、フック(正面付はTフック30B(フックB)、天井付はTフック30A(フックA))2コ、キャップ2コ
T-4N :レール1本、Tフック30A(フックA)2コ、ブラケット35 6コ、キャップ2コ
TC-10 :レール1本、T/TCフック30F2コ、キャップ2コ

参考見積例 4.00m 基準 単位:円(税別)

カラー	T-1	T-2N	T-3N	T-4N	T-5	TC-10
ナチュラル 天井付	12,430	14,120	13,810	—	13,810	15,080
ホワイト 天井付	15,130	17,520	16,530	—	16,920	17,920
ブラック 天井付	15,730	—	—	—	—	—
ナチュラル 正面付	11,950	13,640	13,330	20,010	13,330	15,080
ホワイト 正面付	14,490	16,880	15,890	22,520	16,280	17,920
ブラック 正面付	15,010	—	—	—	—	—

使用部品 T-1・2N・3N・5:レール1本(受注生産品)、フック(正面付はTフック30B(フックB)、天井付はTフック30A(フックA))4コ、キャップ2コ
T-4N :レール1本(受注生産品)、Tフック30A(フックA)4コ、ブラケット35 10コ、キャップ2コ
TC-10 :別製作レール1本、T/TCフック30F4コ、キャップ2コ



積算表をWEBで
ご確認ください。

レール断面図 (単位: mm)

■T-1

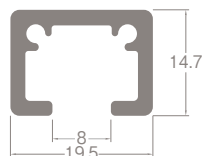

■T-2N (9.5mm)

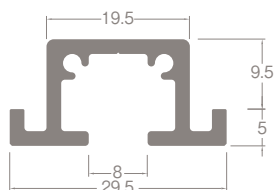

■T-2N (12.5mm)

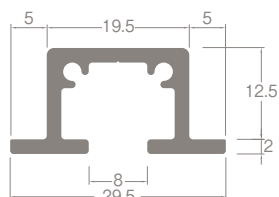

■T-3N (9.5mm)

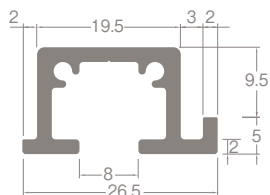

■T-3N (12.5mm)

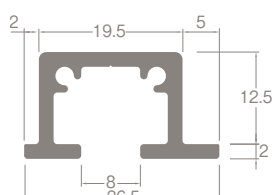

■T-4N

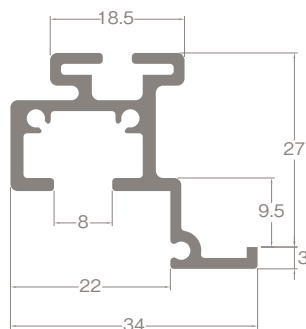

■T-5

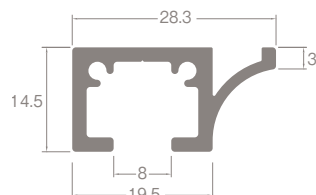

■TC-10 (9.5mm)

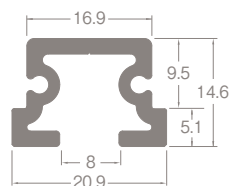

■TC-10 (12.5mm)

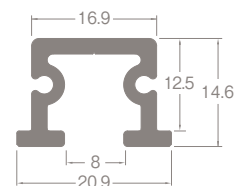

さまざまなレールとフックの組み合わせができます。



T-1 (正面後付) + T/TCフック 30F



T-1 (天井後付) + T/TCフック 30F



T-3N (天井先付) + T/TCフック 30F



TC-10 (天井先付) + T/TCワンタッチフック 30A



TC-10 + T/TCワンタッチフック 30A



T-1 + Tフック 30A (ナチュラル)

NEW
ピクチャーレール
Tシリーズ

ピクチャーレール
Lシリーズ

ピクチャーレール
W-1

ピクチャーレール
W-2

ピクチャーレール
S-1

ピクチャーレール
Gシリーズ

ハンガー

ピクチャーレール Tシリーズ

特長

レール

「後付用」と「先付用」の2タイプを用意しています。

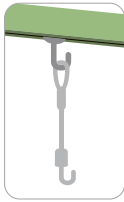

	名称	対応カラー		
		ナチュラル	ホワイト	ブラック
「後付用」 既存の壁面や天井面に取付けるタイプです。	T-1	○	○	○
	T-5 廻り縁兼用タイプです。	○	○	
「先付用」 壁面や天井面に埋め込むタイプです。	T-2N 9.5mm 12.5mm	○	○	
	T-3N 9.5mm 12.5mm	○	○	
	T-4N ブラケット持出し式の廻り縁兼用タイプです。	○	○	
	TC-10 9.5mm 12.5mm	○	○	

※T-2N、T-3N、TC-10は壁面ボードの厚みに合わせて9.5mm用、12.5mm用の2種を用意しています。

キャップ

T/TCシリーズにお使い頂けるキャップを8タイプ用意しています。

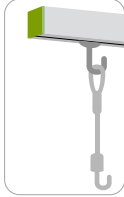

キャップ T-1 <ul style="list-style-type: none"> ●ネジ止め式 (横) ●T-1 対応 	キャップ L-1 <ul style="list-style-type: none"> ●ネジ止め式 (下) ●T-1 対応 	キャップB T-1 <ul style="list-style-type: none"> ●ネジなし押込式 ●T-1 対応 	キャップ T-2N(9.5)(12.5) <ul style="list-style-type: none"> ●ネジ止め式 (横) ●T-2N 対応 (左右共通)
キャップ T-3N(9.5)(12.5) <ul style="list-style-type: none"> ●ネジ止め式 (横) ●T-3N 対応 (左右あり) 	キャップ T-4N <ul style="list-style-type: none"> ●ネジ止め式 (下) ●T-4N 対応 (左右あり) 	キャップ T-5 <ul style="list-style-type: none"> ●ネジ止め式 (横) ●T-5 対応 (左右あり) 	キャップ TC-10 <ul style="list-style-type: none"> ●ネジなし押込式 ●TC-10 対応 (左右共通)

フック

Tシリーズ専用のフックを6タイプ用意しています。

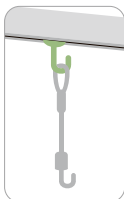

先入れ…設置時にレールの中へフックを入れる必要があります。
後入れ…レール設置後でも必要に応じてフックを追加、取外しできます。

T フック 30A(フックA) (天井付) ※1 <ul style="list-style-type: none"> ●固定式後入れタイプ 30kg ●T-1、T-2N、T-3N、T-4N、T-5 対応 <p>ナチュラル/ホワイト/ブラック NEW ※ブラックのフック部分はシルバーになります。 ※TC-10にはご使用になれません。</p>	T フック 30B(フックB) (正面付) ※2 <ul style="list-style-type: none"> ●後入れタイプ 30kg ●T-1、T-2N、T-3N、T-5 対応 <p>ナチュラル/ホワイト/ブラック NEW ※ブラックのフック部分はシルバーになります。 ※T-4N、TC-10にはご使用になれません。</p>
T フック 30C(フックC) (天井付) ※2 <ul style="list-style-type: none"> ●先入れタイプ 30kg ●T-1、T-2N、T-3N、T-4N、T-5 対応 <p>ナチュラル/ホワイト ※TC-10にはご使用になれません。</p>	T / TCフック 30F (天井付・正面付共通) <p>天井付・正面付共通で使えるフックです。</p> <ul style="list-style-type: none"> ●後入れタイプ 30kg ●T-1、T-2N、T-3N、T-4N、T-5、TC-10 対応 <p>シルバー/ホワイト/ブラック NEW ※フック部分はシルバーになります。</p> <p>天井付側面図 天井付正面図</p> <p>天井付側面図 天井付正面図</p> <p>天井付けも可能です。</p>

※ピクチャーレールLシリーズには使用できません。※TシリーズにはLシリーズのフックが使用できます。但し、許容荷重は15kgとなります。詳細はP.463をご参照ください。
※1 フックの根元をまわしてしっかりとフックを固定する事ができます。※2 吊下げ物の重量 (荷重) によってフックが固定されます。

フック

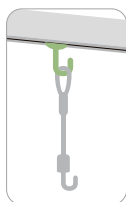

T /TC フック 30G(天井付)

落下防止機能(カラビナ)の付いたフックです。公共施設や地震発生時の落下防止・安全対策としてご使用ください。

- 後入れタイプ30kg ●T-1、T-2N、T-3N、T-4N、T-5、TC-10 対応

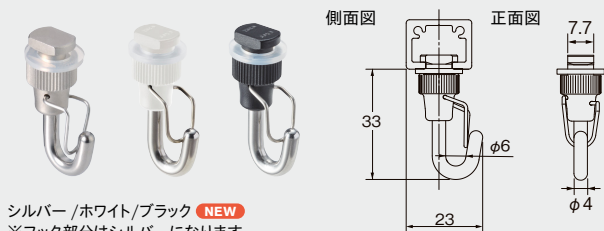

シルバー/ホワイト/ブラック **NEW**
※フック部分はシルバーになります。

T /TC フック 30H(正面付)

- 後入れタイプ30kg ●T-1、T-2N、T-3N、T-5、TC-10 対応

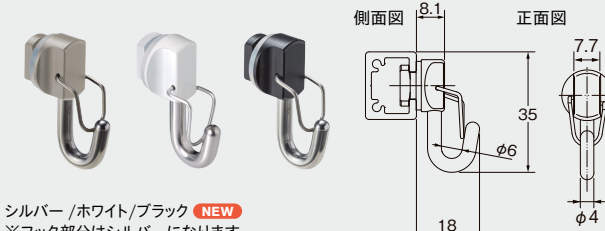

シルバー/ホワイト/ブラック **NEW**
※フック部分はシルバーになります。

※ピクチャーレールLシリーズには使用できません。※TシリーズにはLシリーズのフックが使用できます。ただし、許容荷重は15kgとなります。詳細はP.463をご参照ください。

ランナーフック

Tシリーズ専用のランナーフックを2タイプ用意しています。

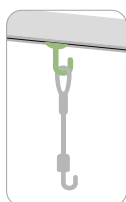

T ランナーフック 30A(ランナーフックA)(天井付)

- 可動式先入れタイプ30kg ●T-1、T-2N、T-3N、T-4N、T-5 対応

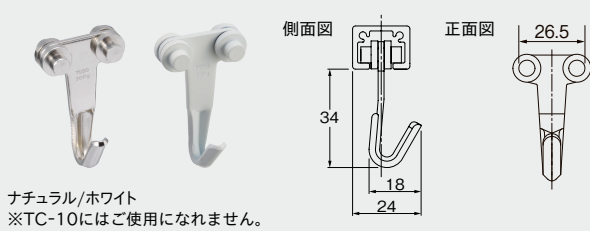

ナチュラル/ホワイト
※TC-10にはご使用になれません。
※キャップB T-1をご使用時には、お使いいただけません。

※吊下げ物を取外した状態でフックを動かすことができます。

T ランナーフック 30B(ランナーフックB)(正面付)

- 可動式先入れタイプ30kg ●T-1、T-2N、T-3N、T-5 対応

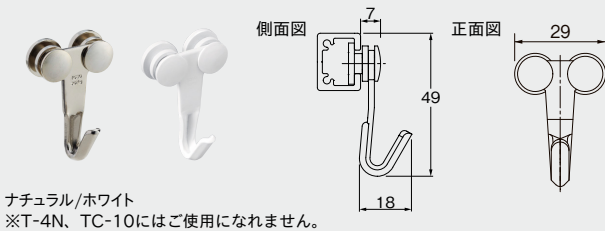

ナチュラル/ホワイト
※T-4N、TC-10にはご使用になれません。
※キャップB T-1をご使用時には、お使いいただけません。

NEW
ピクチャーレール
Tシリーズ

ピクチャーレール
Lシリーズ

ピクチャーレール
W-1

ピクチャーレール
W-2

ピクチャーレール
S-1

ピクチャーレール
Gシリーズ

ハンガー

ハンガー

Tシリーズ・TCシリーズ兼用の専用ハンガーを用意しています。

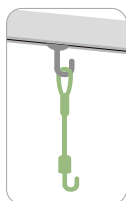

簡単に取付け、取外しができるワイヤータイプ(φ1.8mm)のハンガーです。落下防止機能(カラビナ)付。

ハンガー E (1000・1500・2000・2500・3000)

- Tシリーズ対応



※許容荷重は30kgです。
※Lフックにはご使用できません。
※フック部のボタンを押しながら上下にスライドしてお使いください。

別売のハンガー E・ストレートハンガー Eに追加して使用できるので、1本のワイヤーに複数個取付けられます。落下防止機能(カラビナ)付。

ハンガー Eフック(単体)

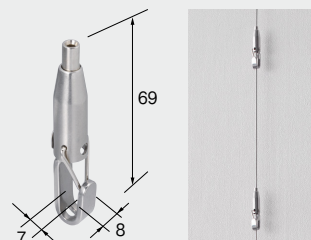

※ハンガー E・ストレートハンガー E専用の部品です。他のハンガー、ワイヤーには使用できません。
※2012年6月以降に出荷したハンガー Eに対応しています。

ワンタッチフック

ワイヤーを差し込んで使用するフックです。吊り元をすっきり見せられます。

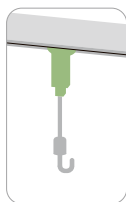

落下防止・安全対策としても有効です。別売のストレートハンガー Eと組み合わせてお使いください。

T/TC ワンタッチフック 30A(天井付)

- 後入れタイプ30kg ●T-1、T-2N、T-3N、T-4N、T-5、TC-10 対応

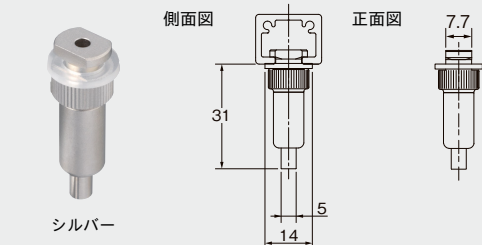

シルバー

T/TC ワンタッチフック 30B(正面付)

- 後入れタイプ30kg ●T-1、T-2N、T-3N、T-5、TC-10 対応

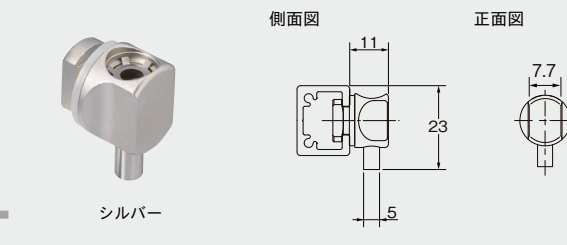

シルバー

ストレートハンガー E

別売のT/TCワンタッチフック 30A/30Bと組み合わせてお使いください。



ピクチャーレール Tシリーズ

取付間隔と許容荷重

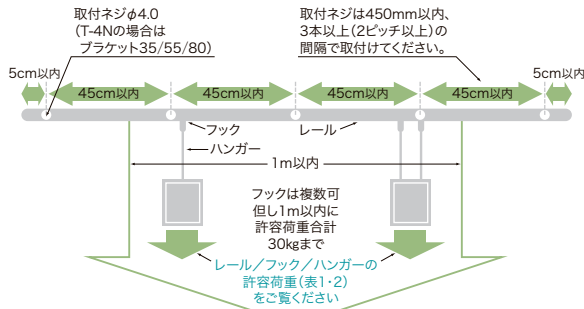

※1m以内に許容荷重合計30kg以内であれば、複数のフックを吊るすことができます。
 ※ハンガー2本で吊り下げても許容荷重30kgまでとなります。展示作業中などで不意に片側に全荷重がかかる場合が考えられますので、2本吊りでも1本使用時の許容荷重をお守りください。
 ※複数の額などを吊るす場合は地震などの揺れによる額同士への衝突を防ぐために十分な間隔(1m以上)を取ることをおすすめします。

■施工上の注意

- ピクチャーレールは補強された下地に施工してください。
- ピクチャーレールの許容荷重は商品および施工方法により異なります。(表1)
- (表1)はφ4.0タッピングネジを使用して450mm以内の間隔で施工したときの許容荷重です。
- ダブル野縁(t=0.5mm)などの軽量天井材や軽量間仕切り材(スタッド t=0.8mm)に施工した場合、許容荷重は10kgになります。**
- ピクチャーレールとフック/ハンガーの許容荷重は異なります。組み合わせて使用する場合は、(表2)に沿ってご使用ください。

(表1) ピクチャーレールの許容荷重

	商品名称	施工方法	
		正面付の場合	天井付の場合
後付の場合	T-1	20kg ※1	30kg ※3
	T-5	30kg ※1	
	T-1	20kg ※1	
先付の場合	T-2N	9.5mm	
		12.5mm	
	T-3N	9.5mm	
		12.5mm	
	T-4N	30kg ※2	
TC-10	9.5mm	30kg ※1	
	12.5mm		

- ※1 横断縁に使用する一般的な木下地(t=15mm)、コンクリートに施工した場合の許容荷重です。軽量間仕切り材(スタッドt=0.8mm)に施工した場合、許容荷重は10kgになります。
 ※2 T-4N専用ブラケット35/55/80、または六角ボルトM4(別途)および蝶ナットM4(別途)を使用した場合の許容荷重です。
 ※3 野縁に使用する一般的な木下地(t=20mm)、コンクリートに施工した場合の許容荷重です。ダブル野縁(t=0.5mm)などの軽量天井材に施工した場合、許容荷重は10kgになります。

(表2) フック/ハンガーの許容荷重

商品名称		許容荷重	ピクチャーレールと組み合わせて使用する場合の重量制限						
フック 許容荷重	30A(フックA) 天井付用	30kg	T-1に使用する場合は20kg以内で使用してください。						
	30B(フックB) 正面付用								
	30C(フックC) 天井付用								
	30F 天井付・正面付共通								
	30G 天井付用								
	30H 正面付用								
	Tランナー フック			30A(ランナーフックA) 天井付用	30kg	T-1に使用する場合は20kg以内で使用してください。			
				30B(ランナーフックB) 正面付用					
				T/TC ワンタッチ フック			30A 天井付用	30kg	T-1に使用する場合は20kg以内で使用してください。
							30B 正面付用		
ハンガー 許容荷重	A	15kg	T-1を正面付けた場合は20kg以内で使用してください。						
	E	30kg							
	ハンガー 15	15kg							
	インテリア ハンガー	ワイヤータイプA		10kg					
	コードタイプA	2kg							

価格

ピクチャーレール Tシリーズ レール

※箱詰数量/10本 (T-1、T-2N、T-3N、T-5、TC-10) 8本 (T-4N) 単位: 円(税別)

商品名	カラー	1.00m		2.00m		3.00m		4.00m(受注生産品)		別製作レール ※1 m当たり
		JANコード	価格	JANコード	価格	JANコード	価格	JANコード	価格	
T-1	ナチュラル	797250	1,850	797267	3,590	390772	5,210	390796	6,750	2,010
	ホワイト	797274		797281		502663		502670		
	ブラック	899589	2,270	899596	4,420	899602	6,440	899619	8,570	2,550
T-2N	9.5mm 12.5mm	ナチュラル	—	828268	4,460	—	—	502687	8,280	2,480
	9.5mm 12.5mm	ホワイト	—	828275	5,610	—	—	502700	10,800	3,190
T-3N	9.5mm 12.5mm	ナチュラル	—	828336	4,220	—	—	502724	7,970	2,350
	9.5mm 12.5mm	ホワイト	—	828312	—	—	—	502762	—	—
T-5	ナチュラル	—	—	828305	5,190	—	—	502731	9,810	2,950
	ホワイト	—	—	828329	—	—	—	502779	—	—
TC-10 ※2	9.5mm 12.5mm	ナチュラル	—	828404	4,330	—	—	522272	7,970	2,400
	9.5mm 12.5mm	ホワイト	—	828411	5,320	—	—	522302	10,200	3,020
TC-10 ※2	9.5mm 12.5mm	ナチュラル	—	828428	4,040	—	—	—	—	2,250
	9.5mm 12.5mm	ホワイト	—	828442	—	—	—	—	—	—
TC-10 ※2	9.5mm 12.5mm	ナチュラル	—	828435	4,910	—	—	—	—	2,790
	9.5mm 12.5mm	ホワイト	—	828459	—	—	—	—	—	—

- ※1 T-1の別製作レールの長さは最小0.5m、最大5mです。4mを超える場合は、ご注文時に輸送方法についてご確認ください。T-2N、T-3N、T-4N、T-5、TC-10の別製作レールの長さ限界は、すべて4mです。
 ※2 斜め45°カット加工費1ヶ所につき2,450円加算となります。(T-4N、TC-10のみ対応)

カーブ対応(T-1のみ)
 ※カーブはレール満下向きのみ対応となります。

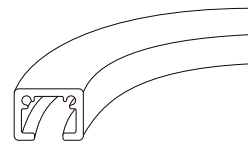

- ※全体カーブ加工費m当たり1,490円加算となります。(T-1のみカーブ対応、800mmR以上)
 ※別注カーブレール計算方法
 ・全体カーブ加工の場合: 別製作レールm当たり×全長+全体カーブ加工費×カーブ全長
 ※受注生産品のため、納期が長くなります。

2.73m以上のカーテンレール類(ピクチャーレール含む)・別製作カーブレールにつきましては、特別配送費がかかります。

価格

ピクチャーレールTシリーズ 部品

単位：円(税別)

商品名	カラー	JANコード	単価	箱詰数量	箱詰価格
キャップ T-1 (ネジ止め式:横) 左右共通で使えます。 厚さ:2mm	ナチュラル	476094	360	1コ	360
	ホワイト	502885			
	ブラック	899640			
キャップB T-1 (ネジなし押込式) 左右共通で使えます。 厚さ:2.5mm	共通	843162	360	1コ	360
	ブラック	899657			
キャップL-1 (ネジ止め式:下) 左右共通で使えます。 ネジ1本で固定できます。 厚さ:3mm ※	ホワイト	667171	280	1コ	280
	ブラック	899657			
キャップ T-2N(9.5) (ネジ止め式:横) 左右共通で使えます。 厚さ:2mm	ナチュラル	502892	440	1コ	440
	ホワイト	502908			
キャップ T-2N(12.5) (ネジ止め式:横) 左右共通で使えます。 厚さ:2mm	ナチュラル	502915	440	1コ	440
	ホワイト	502922			
キャップ T-3N(9.5) 右 (ネジ止め式:横) 厚さ:2mm	ナチュラル	502939	440	1コ	440
	ホワイト	502946			
キャップ T-3N(9.5) 左 (ネジ止め式:横) 厚さ:2mm	ナチュラル	502953	440	1コ	440
	ホワイト	502960			
キャップ T-3N(12.5) 右 (ネジ止め式:横) 厚さ:2mm	ナチュラル	502977	440	1コ	440
	ホワイト	502984			
キャップ T-3N(12.5) 左 (ネジ止め式:横) 厚さ:2mm	ナチュラル	502991	440	1コ	440
	ホワイト	503004			
キャップ T-4N右 (ネジ止め式:横) 厚さ:2mm	ナチュラル	444017	540	1コ	540
	ホワイト	503011			
キャップ T-4N左 (ネジ止め式:横) 厚さ:2mm	ナチュラル	444031	540	1コ	540
	ホワイト	503028			
キャップ T-5右 (ネジ止め式:横) 厚さ:2mm	ナチュラル	522333	440	1コ	440
	ホワイト	522357			
キャップ T-5左 (ネジ止め式:横) 厚さ:2mm	ナチュラル	522340	440	1コ	440
	ホワイト	522364			
キャップ TC-10 (ネジなし押込式) (9.5) 左右共通で使えます。 厚さ:2mm	共通	793702	420	1コ	420
	ブラック	899657			
キャップ TC-10 (ネジなし押込式) (12.5) 左右共通で使えます。 厚さ:2mm	共通	793719	420	1コ	420
	ブラック	899657			

※Lシリーズと共用の部品です。

商品名	カラー	JANコード	単価	箱詰数量	箱詰価格
Tフック 30A(フックA) (後入れタイプ) (50コ入) T-1, T-2N, T-3N, T-4N, T-5対応	ナチュラル	768823	1,050	50コ	52,500
	ホワイト	768830	1,250		
	NEW ブラック	924335	1,380		
Tフック 30A(フックA) (後入れタイプ) (1コ入) T-1, T-2N, T-3N, T-4N, T-5対応	ナチュラル	389271	1,240	1コ	1,240
	ホワイト	502854	1,460		
	NEW ブラック	925509	1,610		
Tフック 30B(フックB) (後入れタイプ) (50コ入) T-1, T-2N, T-3N, T-5対応	ナチュラル	768847	950	50コ	47,500
	ホワイト	768854	1,090		
	NEW ブラック	924342	1,230		
Tフック 30B(フックB) (後入れタイプ) (1コ入) T-1, T-2N, T-3N, T-5対応	ナチュラル	389288	1,120	1コ	1,120
	ホワイト	502861	1,300		
	NEW ブラック	925516	1,430		
Tフック 30C(フックC) (先入れタイプ) (50コ入) T-1, T-2N, T-3N, T-4N, T-5対応	ナチュラル	769134	650	50コ	32,500
	ホワイト	769141	750		
	NEW ブラック	925516	1,430		
Tフック 30C(フックC) (先入れタイプ) (1コ入) T-1, T-2N, T-3N, T-4N, T-5対応	ナチュラル	389288	1,120	1コ	1,120
	ホワイト	502861	1,300		
	NEW ブラック	925516	1,430		
Tフック 30C(フックC) (先入れタイプ) (50コ入) T-1, T-2N, T-3N, T-4N, T-5対応	ナチュラル	769134	650	50コ	32,500
	ホワイト	769141	750		
	NEW ブラック	925516	1,430		
Tフック 30C(フックC) (先入れタイプ) (1コ入) T-1, T-2N, T-3N, T-4N, T-5対応	ナチュラル	453576	760	1コ	760
	ホワイト	502878	880		
	NEW ブラック	925516	1,430		
T/TCフック 30F (天井付・正面付共通フック) (後入れタイプ) (50コ入) T-1, T-2N, T-3N, T-4N, T-5, TC-10対応	シルバー	770475	1,150	50コ	57,500
	ホワイト	770499	1,280		
	NEW ブラック	924359	1,390		
T/TCフック 30F (天井付・正面付共通フック) (後入れタイプ) (1コ入) T-1, T-2N, T-3N, T-4N, T-5, TC-10対応	シルバー	770482	1,310	1コ	1,310
	ホワイト	770505	1,480		
	NEW ブラック	925523	1,630		
T/TCフック 30G(カラビナ付) (後入れタイプ) (50コ入) T-1, T-2N, T-3N, T-4N, T-5, TC-10対応	シルバー	770352	1,480	50コ	74,000
	ホワイト	770376	1,600		
	NEW ブラック	924366	1,740		
T/TCフック 30G(カラビナ付) (後入れタイプ) (1コ入) T-1, T-2N, T-3N, T-4N, T-5, TC-10対応	シルバー	770369	1,720	1コ	1,720
	ホワイト	770383	1,850		
	NEW ブラック	925530	2,040		
T/TCフック 30H(カラビナ付) (後入れタイプ) (50コ入) T-1, T-2N, T-3N, T-5, TC-10対応	シルバー	770390	1,480	50コ	74,000
	ホワイト	770413	1,600		
	NEW ブラック	924373	1,740		
T/TCフック 30H(カラビナ付) (後入れタイプ) (1コ入) T-1, T-2N, T-3N, T-5, TC-10対応	シルバー	770406	1,720	1コ	1,720
	ホワイト	770420	1,850		
	NEW ブラック	925547	2,040		
Tランナーフック 30A (ランナーフックA) (先入れタイプ) (50コ入) T-1, T-2N, T-3N, T-4N, T-5対応	ナチュラル	768861	950	50コ	47,500
	ホワイト	768878	1,090		
Tランナーフック 30A (ランナーフックA) (先入れタイプ) (1コ入) T-1, T-2N, T-3N, T-4N, T-5対応	ナチュラル	502816	1,120	1コ	1,120
	ホワイト	502823	1,300		

スタンダードタイプハンガー用

NEW
ピクチャーレール
Tシリーズ

ピクチャーレール
Lシリーズ

ピクチャーレール
W-1

ピクチャーレール
W-2

ピクチャーレール
S-1

ピクチャーレール
Gシリーズ

ハンガー

※ピクチャーレール&フック&ハンガーの組み合わせについてはP.450をご参照ください。

ピックアップレール Tシリーズ

価格

ピックアップレール Tシリーズ 部品

単位：円(税別)

商品名	カラー	JANコード	単価	箱詰数量	箱詰価格
Tランナーフック 30B (ランナーフックB) (50コ入) T-1, T-2N, T-3N, T-5対応	ナチュラル	768885	950	50コ	47,500
	ホワイト	768892	1,090	50コ	54,500
	ナチュラル	502830	1,120	1コ	1,120
Tランナーフック 30B (ランナーフックB) (1コ入) T-1, T-2N, T-3N, T-5対応	ナチュラル	502830	1,120	1コ	1,120
	ホワイト	502847	1,300	1コ	1,300
ハンガーE フック 30A, 30B, 30C T/TCフック 30F, 30G, 30H Tランナーフック 30A, 30B対応	1000	458021	5,740	1本	5,740
	1500	458038	6,130	1本	6,130
	2000	458045	6,400	1本	6,400
	2500	458052	7,070	1本	7,070
	3000	458069	7,460	1本	7,460
T/TCワンタッチフック 30A (50コ入) T-1, T-2N, T-3N, T-4N, T-5, TC-10対応	シルバー	770437	1,560	50コ	78,000
	シルバー	770444	1,810	1コ	1,810
	シルバー	770451	1,560	50コ	78,000
T/TCワンタッチフック 30A (1コ入) T-1, T-2N, T-3N, T-4N, T-5, TC-10対応	シルバー	770444	1,810	1コ	1,810
	シルバー	770468	1,810	1コ	1,810
ストレートハンガーE T/TCワンタッチフック30A, 30B対応	1000	770512	5,330	1本	5,330
	1500	770529	5,740	1本	5,740
	2000	770536	6,000	1本	6,000

商品名	カラー	JANコード	単価	箱詰数量	箱詰価格
ハンガーEフック(単体) ハンガーE・ストレートハンガーE 追加用フック ※ハンガーE・ストレートハンガーE 専用の部品です。他のハンガー、 ワイヤーには使用できません。	—	770574	3,730	1コ	3,730
コーナージョイント T-4N専用 ※ご使用の際には、レール端部 を斜め45°にカットしてくださ い。(入隅、出隅に合わせてく ださい)	共通	410203	1,030	1コ	1,030
ジョイント T-4N専用	共通	410197	1,030	1コ	1,030
ジョイントピン T-1, T-2N, T-3N, T-4N, T-5, TC-10対応 ※ジョイントピンは1ヶ所に つき、T-1, 2N, 3N, 5, TC-10は2本、T-4Nは 3本使用してください。	—	391281	100	1本	100
プレートセット T-1T-2N, T-3N 対応 ※ダブル野縁などの軽量天 井材に取付ける場合に、取 付ネジの保持力を安定化 させるための部品です。 ※ダブル野縁に使用しても、 許容荷重は10kgです。 ※プレート、ボルト、ナット、蝶ナットが セットされています。(T-4Nには使用 できません)	—	389295	290	1セット	290
ブラケット35 T-4N専用	共通	443904	540	1コ	540
ブラケット55 T-4N専用	共通	443911	630	1コ	630
ブラケット80 T-4N専用	共通	443928	790	1コ	790

製品と仕上げ

商品名	カラー	素材	仕上げ
ピックアップレール T-1・2N・3N・4N・5・TC-10	ナチュラル	アルミニウム 合金押出形材	アルマイト
	ホワイト		アルマイトホワイト
	ブラック(T-1のみ)		アルマイトブラック
Tフック 30A(フックA) 30B(フックB) 30C(フックC)	本体	真鍮	ニッケルメッキ
	フック	SUS304	—
Tフック 30A(フックA) 30B(フックB)	本体	真鍮	ホワイト
	フック	SUS304	—
Tフック 30A(フックA) 30B(フックB)	本体	真鍮	ブラック
	フック	SUS304	—
T/TCフック 30F 30G 30H	ホイール フック	真鍮	ニッケルメッキ
	ホイール フック	SUS304	—
	ホイール フック	真鍮	ホワイト
	ホイール フック	SUS304	—
Tランナーフック 30A(ランナーフックA) 30B(ランナーフックB)	ホイール フック	真鍮	ニッケルメッキ
	ホイール フック	スチール	—
	ホイール フック	真鍮	ホワイト
T/TCワンタッチフック 30A・30B	本体	真鍮	梨地ニッケルメッキ
	フック	SUS304	—

商品名	カラー	素材	仕上げ
キャップ T-1	ナチュラル	ポリエチレン	ナチュラル
	ホワイト		ホワイト
	ブラック(T-1のみ)		ブラック
キャップB T-1	共通	ポリプロピレン	ナチュラル
	ブラック		ブラック
キャップ TC-10	共通	—	—
キャップ L-1	ホワイト	ポリアセタール	ホワイト
キャップ T-2N・3N・4N・5	ナチュラル	アルミニウム合金	ナチュラル
	ホワイト		ホワイト
ハンガーE 1000 1500 2000 2500 3000	本体	SUS304	—
	フック		—
	フック		—
	フック		—
	ワイヤー		ステンレスワイヤーφ1.8mm (SUS304)
ストレート ハンガーE 1000 2000	ワイヤー	ステンレスワイヤーφ1.8mm (SUS304)	—
	ワイヤー		—
ハンガーEフック	—	SUS304	—

取付寸法図・取付例 (単位: mm)

※ : 取付例の許容荷重

T-1

木下地
正面後付

20kg

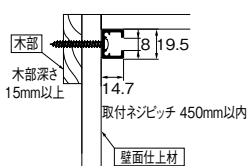

軽量鉄骨下地
正面後付

10kg

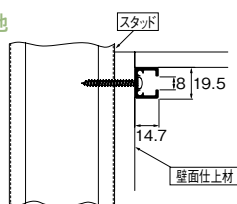

木下地
天井後付

30kg

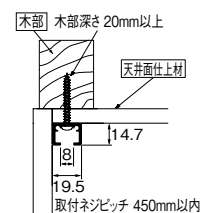

木下地
正面先付

20kg

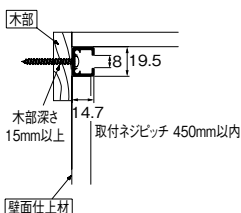

軽量鉄骨下地
天井後付

10kg

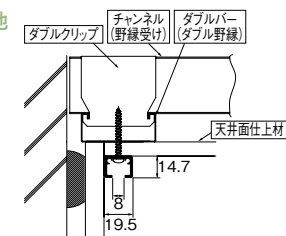

コンクリート下地
天井後付

30kg

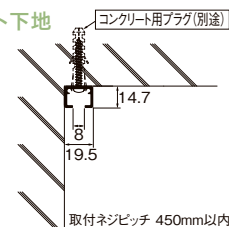

T-2N (9.5mm)

木下地
正面先付

30kg

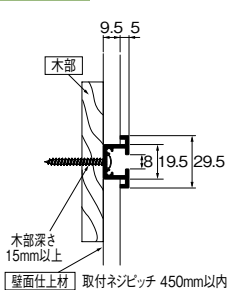

軽量鉄骨下地
正面先付

10kg

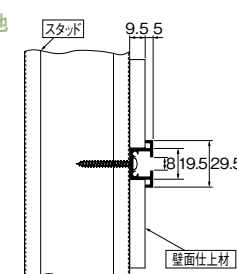

コンクリート下地
正面先付

30kg

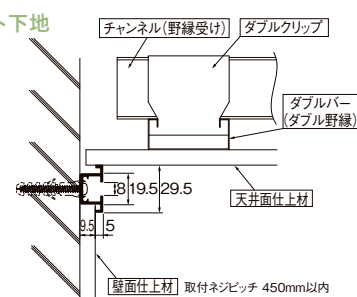

軽量鉄骨下地
天井先付

10kg

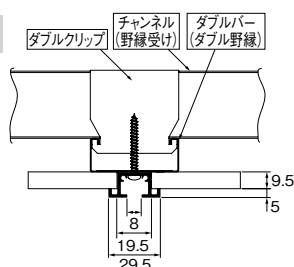

軽量鉄骨下地
天井先付 (プレート使用時)

10kg

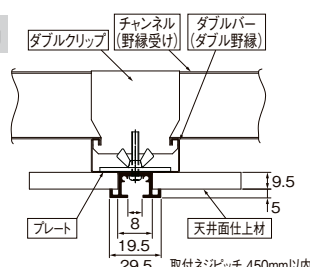

C型鋼下地
天井先付

30kg

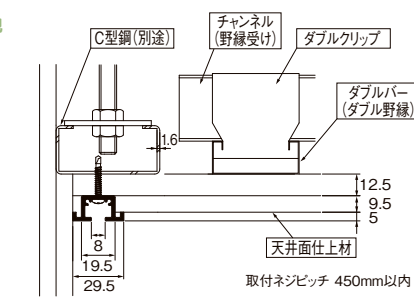

※ φ 3.5 ナベドリルネジをご使用ください。

T-2N (12.5mm)

木下地
正面先付

30kg

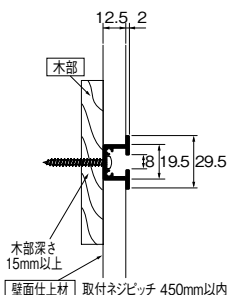

軽量鉄骨下地
正面先付

10kg

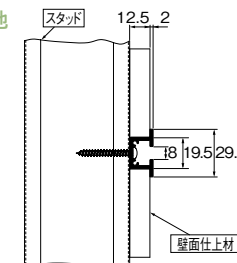

コンクリート下地
正面先付

30kg

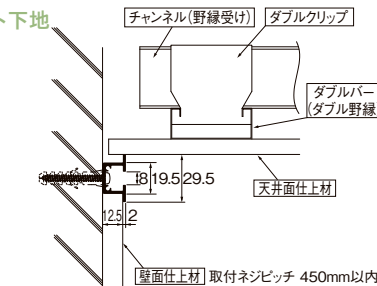

軽量鉄骨下地
天井先付

10kg

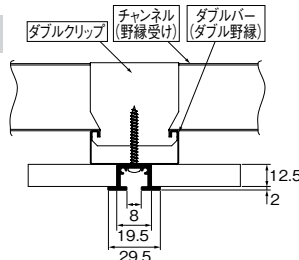

軽量鉄骨下地
天井先付 (プレート使用時)

10kg

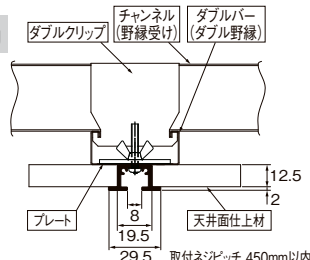

C型鋼下地
天井先付

30kg

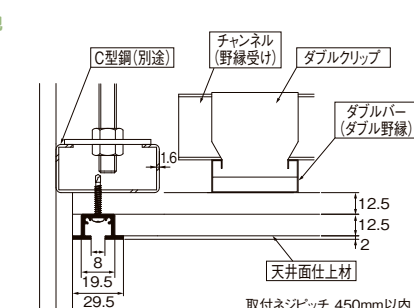

※ φ 3.5 ナベドリルネジをご使用ください。

NEW
ピクチャーレール
Tシリーズ

ピクチャーレール
Lシリーズ

ピクチャーレール
W-1

ピクチャーレール
W-2

ピクチャーレール
S-1

ピクチャーレール
Gシリーズ

ハンガー

ピクチャーレール Tシリーズ

取付寸法図・取付例 (単位: mm)

T-3N (9.5mm)

木下地
正面先付

30kg

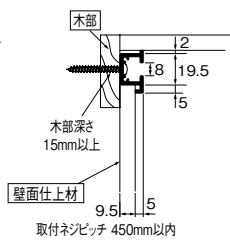

軽量鉄骨下地
正面先付

10kg

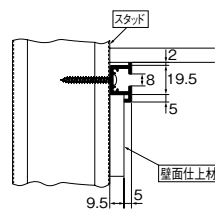

コンクリート下地
正面先付

30kg

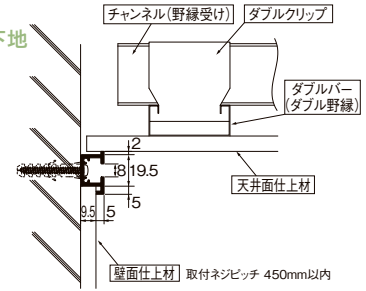

軽量鉄骨下地
天井先付

10kg

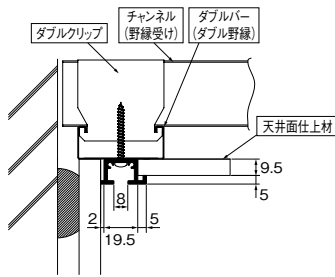

軽量鉄骨下地
天井先付 (プレート使用時)

10kg

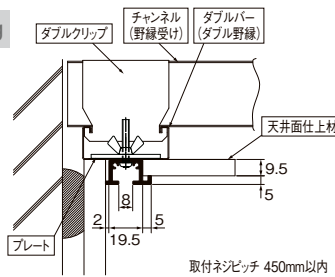

C型鋼下地
天井先付

30kg

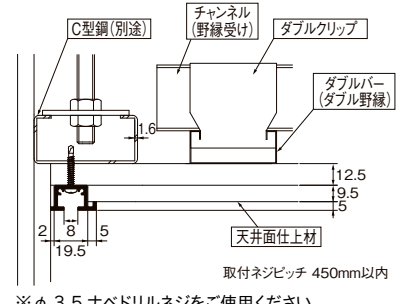

※ φ 3.5 ナベドリルネジをご使用ください。

T-3N (12.5mm)

木下地
正面先付

30kg

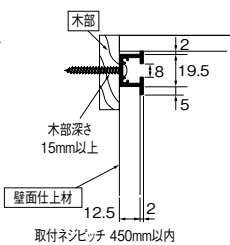

軽量鉄骨下地
正面先付

10kg

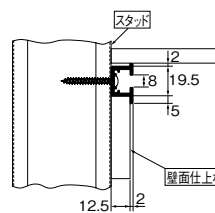

コンクリート下地
正面先付

30kg

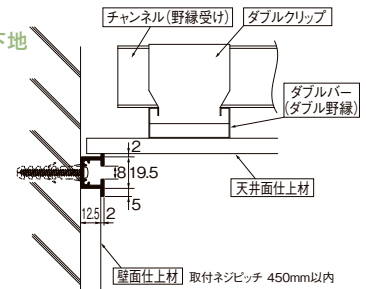

軽量鉄骨下地
天井先付

10kg

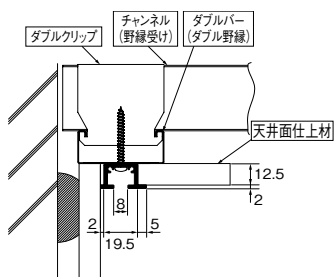

軽量鉄骨下地
天井先付 (プレート使用時)

10kg

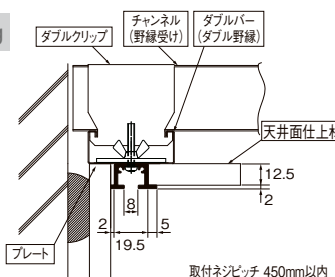

C型鋼下地
天井先付

30kg

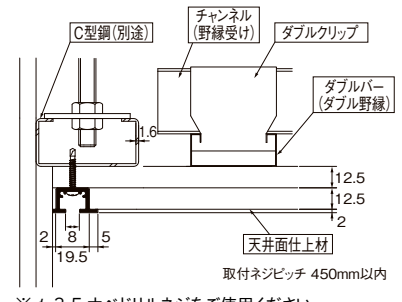

※ φ 3.5 ナベドリルネジをご使用ください。

T-4N

コンクリート下地
正面先付
(ブラケット 55 の場合)

30kg

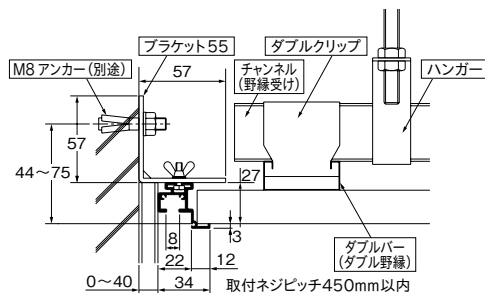

C型鋼下地
天井先付

30kg

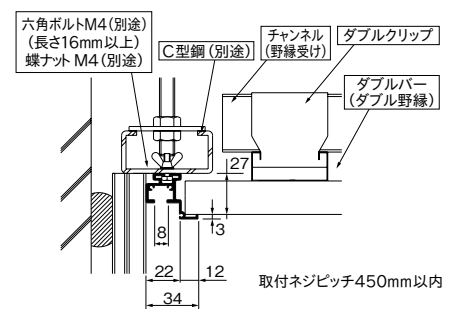

T-4N 専用ブラケット

ブラケット 35

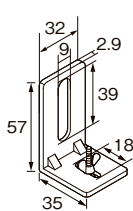

※ <ブラケットの
スライド範囲> 壁
面から 12mmまで
調整できます。

ブラケット 55

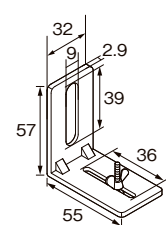

※ <ブラケットの
スライド範囲> 壁
面から 31mmまで
調整できます。

ブラケット 80

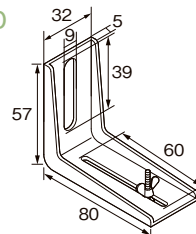

※ <ブラケットの
スライド範囲> 壁
面から 56mmまで
調整できます。

<ブラケットのスライド範囲>

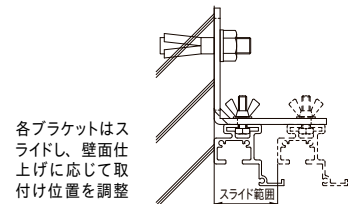

各ブラケットはス
ライドし、壁面仕
上げに応じて取
付け位置を調整
できます。

※  : 取付例の許容荷重

T-5

木下地 正面後付 30kg

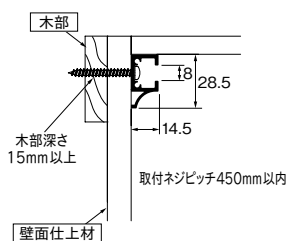

軽量鉄骨下地 正面後付 10kg

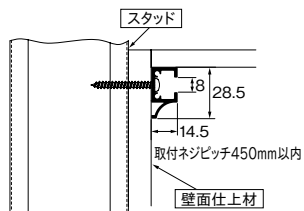

木下地 天井後付 30kg

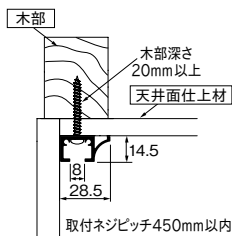

軽量鉄骨下地 天井後付 10kg

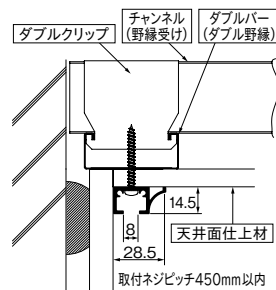

コンクリート下地 天井後付 30kg

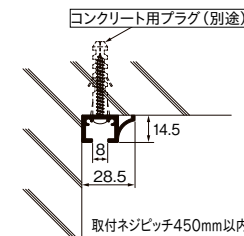

TC-10 (9.5mm)

木下地 正面先付(両ツバ仕様) 30kg

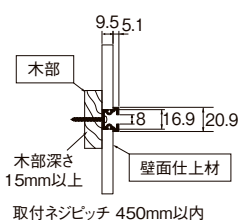

コンクリート下地 正面先付(片ツバ仕様) 30kg

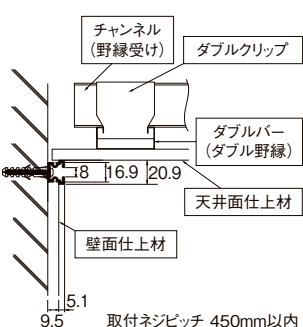

軽量鉄骨下地 天井先付(片ツバ仕様) 10kg

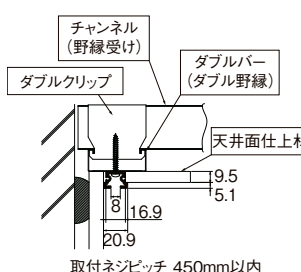

軽量鉄骨下地 天井先付(両ツバ仕様) 10kg

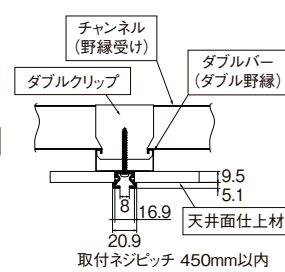

軽量鉄骨下地 正面先付(片ツバ仕様) 10kg

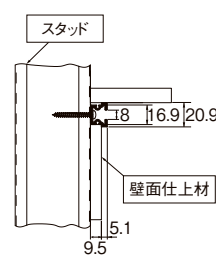

TC-10 (12.5mm)

木下地 正面先付(両ツバ仕様) 30kg

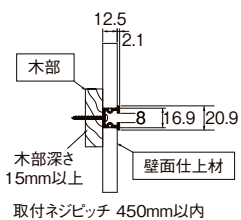

コンクリート下地 正面先付(片ツバ仕様) 30kg

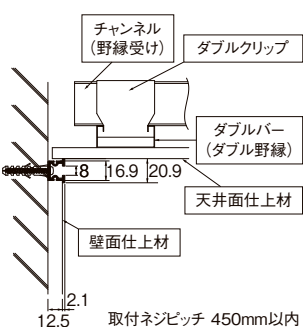

軽量鉄骨下地 天井先付(片ツバ仕様) 10kg

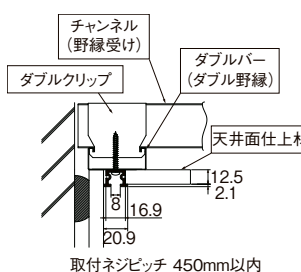

軽量鉄骨下地 天井先付(両ツバ仕様) 10kg

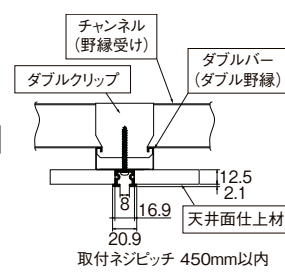

軽量鉄骨下地 正面先付(片ツバ仕様) 10kg

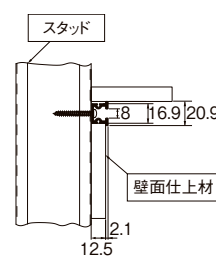

フック

Tフック 30A(フックA)

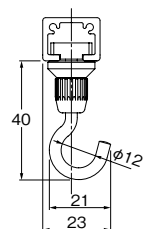

Tフック 30B(フックB)

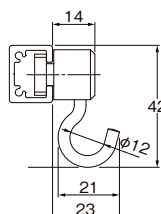

Tフック 30C(フックC)

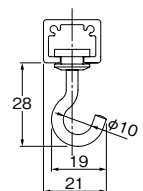

T/TCフック 30F (天井付の場合)

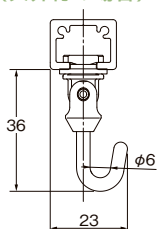

T/TCフック 30F (正面付の場合)

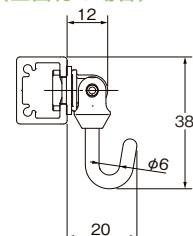

T/TCフック 30G

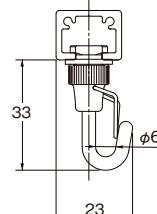

T/TCフック 30H

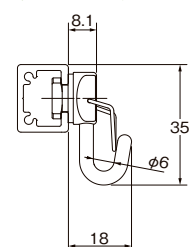

ランナーフック 30A(ランナーフックA)

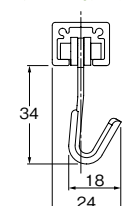

ランナーフック 30B(ランナーフックB)

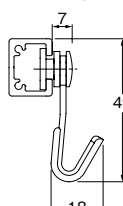

T/TCワンタッチフック 30A

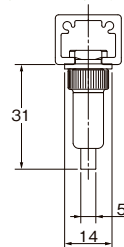

T/TCワンタッチフック 30B

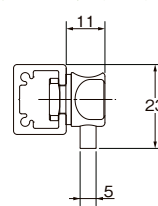

NEW
ピクチャーレール
Tシリーズ

ピクチャーレール
Lシリーズ

ピクチャーレール
W-1

ピクチャーレール
W-2

ピクチャーレール
S-1

ピクチャーレール
Gシリーズ

ハンガー

ピクチャーレール L-1 L-3 L-5

許容荷重
15kg

住宅に最適な許容荷重15kgのピクチャーレールです。
室内空間に溶け込みやすいシンプルなデザインです。
絵画、写真、時計のディスプレイなど住宅での
ご使用をおすすめします。



ラインナップ

L-1 / ホワイト

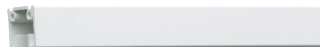

L-3 (9.5mm) / ホワイト / 先付用



L-3 (12.5mm) / ホワイト / 先付用



L-5 / ホワイト



参考見積例 2.00m 基準

単位:円(税別)

カラー	仕様	L-1	L-3	L-5	
ホワイト	天井付	後入フック	5,390	6,270	6,400
		先入フック	4,850	5,730	5,860
	正面付	後入フック	5,390	6,270	6,400
		先入フック	4,850	5,730	5,860

使用部品 L-1、L-3、L-5=レール1本、フック2コ、キャップ2コ

参考見積例 4.00m 基準

単位:円(税別)

カラー	仕様	L-1	L-3	L-5	
ホワイト	天井付	後入フック	9,720	10,950	11,180
		先入フック	8,640	9,870	10,100
	正面付	後入フック	9,720	10,950	11,180
		先入フック	8,640	9,870	10,100

使用部品 レール1本(受注生産品)、フック4コ、キャップ2コ(L-1、T-3N、T-5Nキャップ使用の場合)



積算表をWEBで
ご確認いただけます。



L-1 (天井後付)+Lフック 15A



L-1 (正面後付)+Lフック 15B



L-3 (天井先付)+Lフック 15A



L-5 (天井後付)+Lフック 15A

レール断面図 (単位: mm)

■L-1

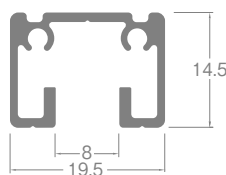

■L-3 (9.5mm)

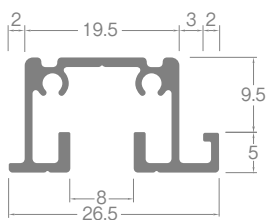

■L-3 (12.5mm)

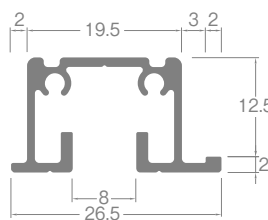

■L-5

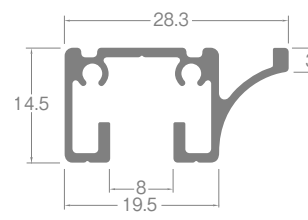

取付間隔と許容荷重

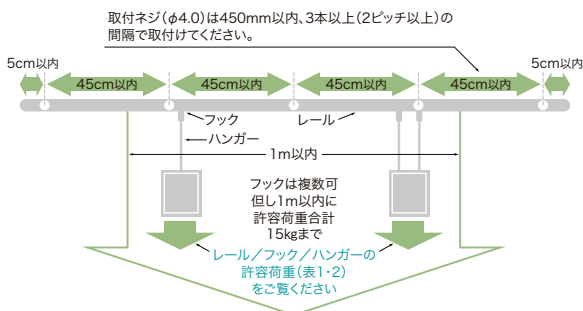

※1m以内に許容荷重合計15kg以内であれば、複数のフックを吊るすことができます。
※ハンガー2本で吊り下げて許容荷重15kgまでとなります。展示作業中などで不意に片側に全荷重がかかる場合が考えられますので、2本吊りでも1本使用時の許容荷重をお守りください。
※複数の額などを吊るす場合は地震などの揺れによる額同士の衝突を防ぐために十分な間隔(1m以上)を取ることをおすすめします。

■施工上の注意

- ピクチャーレールは補強された下地に施工してください。
- ピクチャーレールの許容荷重は施工方法により異なります。
- (表1)はφ4.0タッピングネジを使用して450mm以内の間隔で施工したときの許容荷重です。
- ダブル野縁(t=0.5mm)などの軽量天井材や軽量間仕切り材(スタッドt=0.8mm)に施工した場合、許容荷重は10kgになります。**
- ピクチャーレールとフック/ハンガーの許容荷重は異なります。組み合わせて使用する場合は、(表2)に沿ってご使用ください。

(表1) ピクチャーレールの許容荷重

商品名称	施工方法	
	正面付※1	天井付※2
L-1	15kg	15kg
L-5		
L-3		

※1 横間縁に使用する一般的な木下地(t=15mm)、コンクリートに施工した場合の許容荷重です。軽量間仕切り材(スタッドt=0.8mm)に施工した場合、許容荷重は10kgになります。

※2 野縁に使用する一般的な木下地(t=20mm)、コンクリートに施工した場合の許容荷重です。ダブル野縁(t=0.5mm)などの軽量天井材に施工した場合、許容荷重は10kgになります。

(表2) フック/ハンガーの許容荷重

商品名称		許容荷重
フック許容荷重	Lフック15	A 天井付用
		B 正面付用
		C 天井付用
		D 正面付用
ハンガー許容荷重	ハンガー 15	15kg
	インテリアハンガー	ワイヤーA 10kg コードA 2kg

特長

レール 「後付用」と「先付用」の2タイプを用意しています。

	名称	対応カラー	許容荷重
「後付用」 既存の壁面や天井面に取付けるタイプです。	L-1	ホワイト	許容荷重はP.462を参照してください。
	L-5 廻り縁兼用タイプです。		
「先付用」 壁面や天井面に埋め込むタイプです。 <small>※L-3は壁面ボードの厚みに合わせて9.5mm用、12.5mm用の2種を用意しています。</small>	L-3	9.5mm 12.5mm	
		ホワイト	

キャップ 5タイプのキャップを用意しています。

キャップ T-1 <ul style="list-style-type: none"> ●ネジ止め式（横） ●L-1 対応 	キャップ L-1 <ul style="list-style-type: none"> ●ネジ止め式（下） ●L-1 対応 	キャップB T-1 <ul style="list-style-type: none"> ●ネジなし押込式 ●L-1 対応
キャップ T-3N(9.5)(12.5) <ul style="list-style-type: none"> ●ネジ止め式（横） ●L-3 対応（左右あり） 	キャップ T-5 <ul style="list-style-type: none"> ●ネジ止め式（横） ●L-5 対応（左右あり） 	

フック 4タイプの専用フックを用意しています。

先入れ…設置時にレールの中にフックを入れる必要があります。
 後入れ…レール設置後でも必要に応じてフックを追加、取外しできます。

Lフック 15A(天井付) <ul style="list-style-type: none"> ●固定式後入れタイプ 15kg <p>ホワイト</p>	Lフック 15B(正面付) <ul style="list-style-type: none"> ●固定式後入れタイプ 15kg <p>ホワイト</p>	Lフック 15C(天井付) <ul style="list-style-type: none"> ●先入れタイプ 15kg <p>ホワイト</p>	Lフック 15D(正面付) <ul style="list-style-type: none"> ●先入れタイプ 15kg <p>ホワイト</p>
---	---	--	--

※フックは、ピクチャーレールTシリーズにも使用が可能です。但し、許容荷重は15kgになります。
 ※ハンガーA/Eの使用はできません。

ハンガー 許容荷重15kgまでのハンガーを用意しています。

ハンガー 15 ワイヤーφ1.5mm 簡単に取付け、取外しができる ワイヤータイプ（φ1.5mm）のハンガーです。 <p>※許容荷重は15kgです。</p>	ハンガー 15 フック（単体） ハンガー 15に追加してご使用できます。 別売のハンガー15に追加して使用できるので、1本のワイヤーに複数個取付けられます。 <p>※ハンガー 15専用の部品です。 他のハンガー、ワイヤーには使用できません。</p>
--	---

NEW
ピクチャーレール
Tシリーズ

ピクチャーレール
Lシリーズ

ピクチャーレール
W-1

ピクチャーレール
W-2

ピクチャーレール
S-1

ピクチャーレール
Gシリーズ

ハンガー

ピクチャーレール Lシリーズ

価格

ピクチャーレール Lシリーズ レール

箱詰数量/10本 単位：円(税別)

商品名	カラー	1.00m		2.00m		4.00m (受注生産品)		別製作レール m当たり		
		JANコード	価格	JANコード	価格	JANコード	価格			
ネジ穴あり	ホワイト	L-1	797298	1,790	797304	3,470	667102	6,440	1,910	
		L-3	9.5mm	—	—	828473	—	667126	—	—
			12.5mm	—	—	828480	4,030	667140	7,350	2,180
		L-5	—	—	828497	4,160	667164	7,580	2,260	

商品名	カラー	4.00m (受注生産品)		別製作レール m当たり		
		JANコード	価格			
ネジ穴なし	ホワイト	L-1	667119	6,440	1,910	
		L-3	9.5mm	667133	—	—
			12.5mm	667157	7,350	2,180

※別製作レールの長さは最小0.5m、最大4mとなります。5mm単位でサイズをご指定ください。
※受注生産品のため、納期がかかります。

※別製作レールの長さは最小0.5m、最大4mとなります。5mm単位でサイズをご指定ください。
※受注生産品のため、納期がかかります。

ピクチャーレール Lシリーズ 部品

単位：円(税別)

商品名	カラー	JANコード	単価	箱詰数量	箱詰価格
キャップ L-1 (ネジ止め式:下) 左右共通で使えます。 ネジ1本で固定できます。 厚さ:3mm	ホワイト	667171	280	1コ	280
キャップ T-1 (ネジ止め式:横) 左右共通で使えます。 厚さ:2mm ※1	ホワイト	502885	360	1コ	360
キャップB T-1 (ネジなし押込式) 左右共通で使えます。 L-1対応 厚さ:2.5mm ※1	共通	843162	360	1コ	360
キャップ T-3N(ネジ止め式:横) (9.5)右 厚さ:2mm ※1	ホワイト	502946	440	1コ	440
キャップ T-3N(ネジ止め式:横) (9.5)左 厚さ:2mm ※1	ホワイト	502960	440	1コ	440
キャップ T-3N(ネジ止め式:横) (12.5)右 厚さ:2mm ※1	ホワイト	502984	440	1コ	440
キャップ T-3N(ネジ止め式:横) (12.5)左 厚さ:2mm ※1	ホワイト	503004	440	1コ	440
キャップ T-5右 (ネジ止め式:横) 厚さ:2mm ※1	ホワイト	522357	440	1コ	440
キャップ T-5左 (ネジ止め式:横) 厚さ:2mm ※1	ホワイト	522364	440	1コ	440
ジョイントピン ※1 ※ジョイントピンは1ヶ所につき 2本お使いください。	—	391281	100	1本	100
プレートセット L-1、L-3 対応 ※1 ※ダブル野縁などの軽量天井材 に取付ける場合に、取付ネジ の保持力を安定化させるための部品です。 ※プレート、ボルト、ナットがセットされています。	—	389295	290	1セット	290

商品名	カラー	JANコード	単価	箱詰数量	箱詰価格
Lフック 15A (後入れタイプ) (50コ入) ※2	ホワイト	768908	580	50コ	29,000
Lフック 15A (後入れタイプ) (1コ入) ※2	ホワイト	667188	680	1コ	680
Lフック 15B (後入れタイプ) (50コ入) ※2	ホワイト	768915	580	50コ	29,000
Lフック 15B (後入れタイプ) (1コ入) ※2	ホワイト	667195	680	1コ	680
Lフック 15C (先入れタイプ) (50コ入) ※2	ホワイト	768922	360	50コ	18,000
Lフック 15C (先入れタイプ) (1コ入) ※2	ホワイト	667201	410	1コ	410
Lフック 15D (先入れタイプ) (50コ入) ※2	ホワイト	768939	360	50コ	18,000
Lフック 15D (先入れタイプ) (1コ入) ※2	ホワイト	667218	410	1コ	410
ハンガー15	1.0m 2.0m ホワイト	667225 667232	3,730 4,270	1コ	3,730 4,270
ハンガー15フック (単体) ※ハンガー15専用の部 品です。他のハンガー、 ワイヤーには使用でき ません。	ホワイト	770581	2,530	1コ	2,530

※1 Tシリーズと共用の部品です。
※2 LフックはTシリーズにも使用ができます。ただし、許容荷重は15kgになります。

製品と仕上げ

商品名	カラー	素材	仕上げ
ピクチャーレール L-1・L-3・L-5	ホワイト	アルミニウム合金押出型材	アルマイトホワイト
Lフック	15A	本体	亜鉛ダイカスト
		フック	ABS樹脂
	15B	本体	亜鉛ダイカスト
		フック	ABS樹脂
		15C	本体
15D	本体	亜鉛ダイカスト	

商品名	カラー	素材	仕上げ
キャップ L-1	ホワイト	ポリアセタール	ホワイト
キャップ T-1	ホワイト	ポリエチレン	ホワイト
キャップB T-1	共通	ポリプロピレン	—
キャップ T-3N・5	ホワイト	アルミニウム合金	ホワイト
ハンガー15	ワイヤー	ステンレスワイヤー φ1.5mm (SUS304)	ホワイト
	フック	亜鉛ダイカスト	—
ハンガー15フック(単体)	ホワイト	亜鉛ダイカスト	ホワイト

※ピクチャーレール&フック&ハンガーの組み合わせについてはP.450をご参照ください。

2.73m以上のカーテンレール類(ピクチャーレール含む)・別製作カーレールにつきましては、特別配送費がかかります。

取付寸法図・取付例 (単位: mm)

※  : 取付例の許容荷重

L-1

木下地 正面後付 15kg

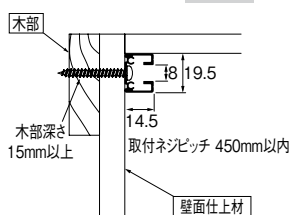

軽量鉄骨下地 正面後付 10kg

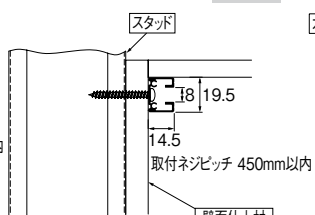

木下地 天井後付 15kg

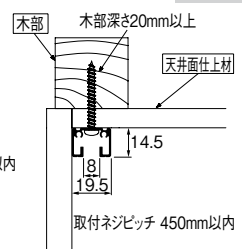

軽量鉄骨下地 天井後付 10kg

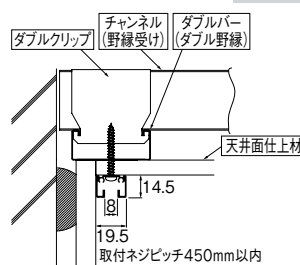

木下地 正面先付 15kg

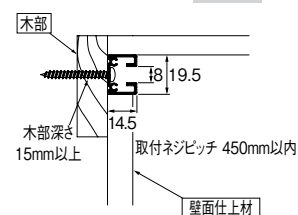

L-3 (9.5mm)

木下地 正面先付 15kg

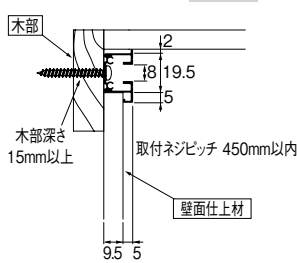

軽量鉄骨下地 正面先付 10kg

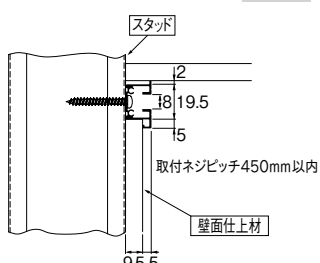

軽量鉄骨下地 天井先付 10kg

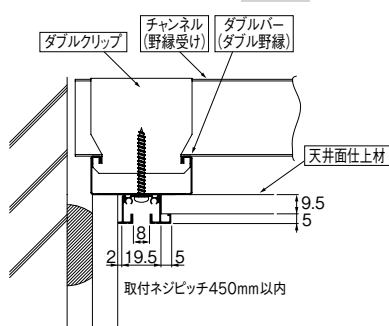

L-3 (12.5mm)

木下地 正面先付 15kg

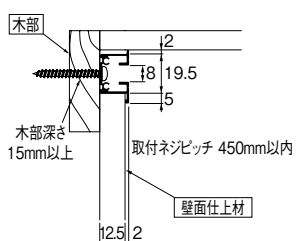

軽量鉄骨下地 正面先付 10kg

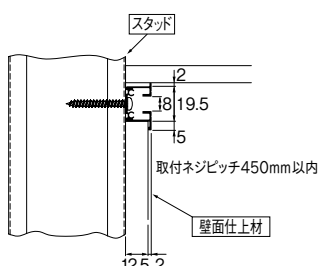

軽量鉄骨下地 天井先付 10kg

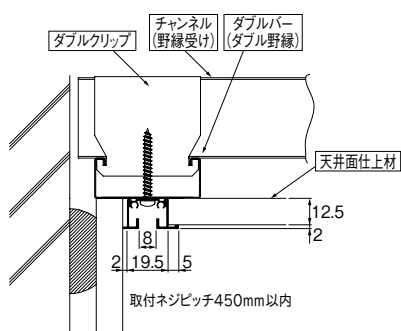

L-5

木下地 正面後付 15kg

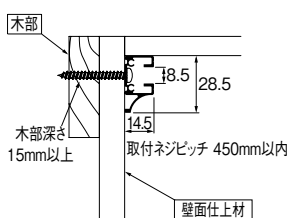

軽量鉄骨下地 正面後付 10kg

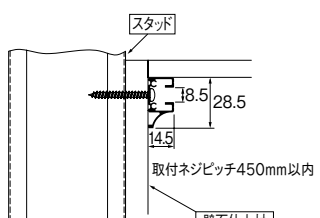

木下地 天井後付 15kg

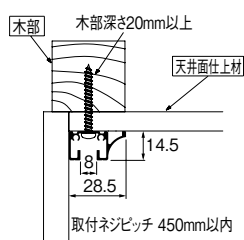

軽量鉄骨下地 天井後付 10kg

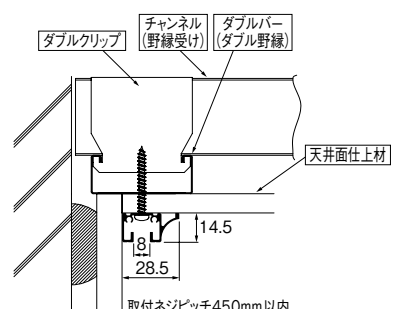

フック

Lフック 15A

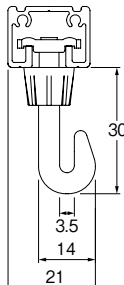

Lフック 15B

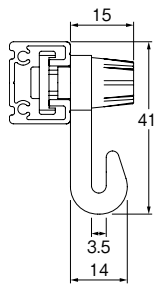

Lフック 15C

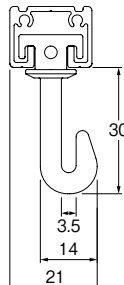

Lフック 15D

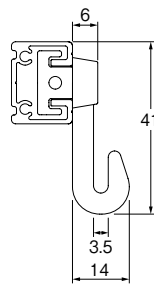

NEW
ピクチャーレール
Tシリーズ

ピクチャーレール
Lシリーズ

ピクチャーレール
W-1

ピクチャーレール
W-2

ピクチャーレール
S-1

ピクチャーレール
Gシリーズ

ハンガー

ピクチャーレール W-1

許容荷重

15kg

許容荷重15kgの正面後付用のピクチャーレールです。
取付ビスや吊元が見えないすっきりとしたデザインです。
絵画や時計に加え、洋服やカバン等の日用品を気軽に掛ける事ができます。

ラインナップ

W-1 / ホワイト

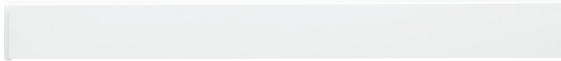

W-1 / ナチュラルグレイ



W-1 / ダークマホガニー



レール断面図 (単位: mm)

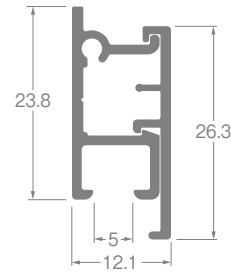

W-1 (正面後付)+Wフック15-A

参考見積例 2.00m 基準

単位:円(税別)

カラー	仕様	W-1
ホワイト	Wフック15-A	6,660
	モノフック10-A	6,660
	モノフック5-A	7,180
ナチュラルグレイ	Wフック15-A	7,720
	モノフック10-A	7,720
ダークマホガニー	モノフック5-A	8,240



積算表をWEBで
ご確認ください。

使用部品 レール1本、フック2コ、キャップ2コ、カバーストップ2コ

取付間隔と許容荷重

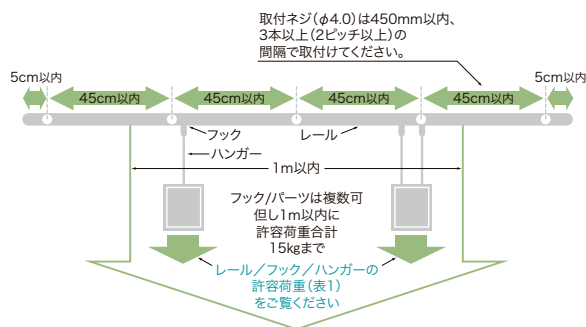

※1m以内に許容荷重合計15kg以内であれば、複数のフック・パーツを吊る事ができます。
※ハンガー2本で吊り下げても許容荷重15kgまでとなります。展示作業中などで不意に片側に全荷重がかかる場合が考えられますので、2本吊りでも1本使用時の許容荷重をお守りください。
※複数の額などを吊るす場合は地震などの揺れによる額同士への衝突を防ぐために十分な間隔(1m以上)を取ることをおすすめします。

(表1) レール/フック/ハンガーの許容荷重

商品名称		施工方法
レール	W-1	正面付
フック許容荷重	Wフック15-A	15kg ※1
	モノフック10-A	15kg
	モノフック5-A	10kg ※2
パーツ許容荷重	小物トレイ	5kg ※2
	マルチラック	3kg
	ハンガー 15	5kg
ハンガー許容荷重	ハンガー 15	15kg
	インテリアハンガー	ワイヤーA 10kg コードA 2kg

※1 横胴縁に使用する一般的な木下地(t=15mm)、コンクリートに施工した場合の許容荷重です。軽量間仕切り材(スタッドt=0.8mm)に施工した場合、許容荷重は10kgになります。

※2 モノフックにハンガーは使用できません。

■施工上の注意

- ピクチャーレールは補強された下地に施工してください。取付ネジはφ4.0タッピングネジをご使用ください。
- ピクチャーレールの許容荷重は施工方法により異なります。
- (表1)はφ4.0タッピングネジを使用して450mm以内の間隔で施工したときの許容荷重です。
- 軽量間仕切り材(スタッドt=0.8mm)に施工した場合、許容荷重は10kgになります。**
- ピクチャーレールとフック/ハンガーの許容荷重は異なります。組み合わせて使用する場合は、(表1)に沿ってご使用ください。

特長

レール

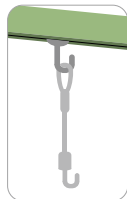

名称	対応カラー	許容荷重
「正面後付用」 既存の壁面に取付けるタイプです。	ホワイト ナチュラルグレイ ダークマホガニー	許容荷重はP.466を参照してください。
W-1		

フック

3タイプの専用フックを用意しています。

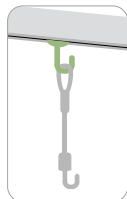

先入れ…設置時にレールの中にフックを入れる必要があります。
後入れ…レール設置後でも必要に応じてフックを追加、取外しできます。

Wフック15-A	モノフック10-A	モノフック5-A
●後入れタイプ 15kg	●後入れタイプ 10kg	●後入れタイプ 5kg
	※モノフック10-Aにハンガーは使用できません。	※モノフック5-Aにハンガーは使用できません。

パーツ

2タイプのアクセサリパーツを用意しています。

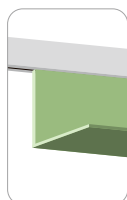

小物トレイ	マルチラック
●後入れタイプ 3kg	●後入れタイプ 5kg
<p>使用用途に合わせて、出幅×高さを入れ替えることができます。</p> <p>※両サイドにサイドキャップ(左右)がついています。</p>	<p>横方向にジョイントができます。</p> <p>※別途ジョイントピン2本が必要です。 ※許容荷重：3kgは変わりません。</p>
	<p>※両サイドに壁面傷つきを防ぐクリアチューブがついています。</p>

ハンガー

許容荷重15kgまでのハンガーを用意しています。

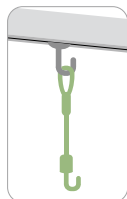

ハンガー 15	ハンガー 15 フック (単体)
<p>簡単に取付け、取外しができるワイヤータイプ (φ1.5mm) のハンガーです。</p> <p>※許容荷重は15kgです。</p>	<p>ハンガー 15 に追加してご使用できます。</p> <p>別売のハンガー15に追加して使用できるので、1本のワイヤーに複数個取付けられます。</p> <p>※ハンガー 15 専用の部品です。 他のハンガー、ワイヤーには使用できません。</p>

製品と仕上げ

商品名	カラー	素材	仕上げ
レール W-1	ベース	アルミニウム合金押出形材	アルマイトホワイト
	フロントカバー		アルマイトナチュラル
			アルマイトホワイト
			オレフィン系樹脂皮膜フィルムラッピング
フック	Wフック15-A	亜鉛ダイカスト	ホワイト
モノフック10-A	アルミダイカスト		
モノフック5-A	亜鉛ダイカスト		
小物トレイ	本体	アルミニウム合金押出形材	アルマイトホワイト
	サイドキャップ	硬質ポリエチレン	—

商品名	カラー	素材	仕上げ
マルチラック	本体	SUS304	—
	固定パーツ	亜鉛ダイカスト	シルバー
	チューブ	—	塩化ビニル樹脂
キャップ	W-1	ホワイト	ホワイト
		ナチュラルグレイ ダークマホガニー	ナチュラルグレイ ダークマホガニー
その他	カバーストップ	—	—
ハンガー15	ワイヤー	ステンレスワイヤー φ1.5mm(SUS304)	ホワイト
	フック	亜鉛ダイカスト	—
ハンガー15フック (単体)	ホワイト	亜鉛ダイカスト	ホワイト

ピクチャーレール W-1

価格

ピクチャーレール W-1 レール

箱詰数量/10本 単位：円(税別)

商品名	カラー	1.00m		2.00m		別製作レール m当たり※
		JANコード	価格	JANコード	価格	
W-1	ホワイト	791920	2,220	673165	4,140	2,460
	ナチュラルグレイ	791944	2,810	757711	5,200	3,070
	ダークマホガニー	791937	2,810	757735	5,200	3,070

※ベースとフロントカバーのセットになります。
※別製作レールの長さは最小0.5m、最大3mとなります。5mm単位でサイズをご指定ください。

ピクチャーレール W-1 工事用セット

箱詰数量/1セット 単位：円(税別)

サイズ	カラー	JANコード	価格	セット内容		
1.00m	ホワイト	791760	3,120	・レール1本	・キャップ2コ	・カバーストップ2コ
	ナチュラルグレイ	791791	3,710			
	ダークマホガニー	791821	3,710			
2.00m	ホワイト	791777	5,040	・レール1本	・キャップ2コ	・カバーストップ2コ
	ナチュラルグレイ	791807	6,100			
	ダークマホガニー	791838	6,100			

※フック/パーツ/ハンガーは別途ご注文ください。

ピクチャーレール W-1 部品

単位：円(税別)

商品名	カラー	JANコード	単価	箱詰数量	箱詰価格
キャップW-1 (ネジ止め式：下) 厚さ：3mm 	ホワイト	673189	350	1コ	350
	ナチュラルグレイ	757759			
	ダークマホガニー	757766			
カバーストップ	—	673196	100	1コ	100
ジョイントピン	—	391281	100	1本	100
※レール・小物トレイ 共通部品です。 (小物トレイの場合 2本必要です。)	—	—	—	—	—
Wフック15-A (50コ入)	ホワイト	768946	690	50コ	34,500
Wフック15-A (1コ入)	ホワイト	673202	810	1コ	810
モノフック10-A (50コ入)	ホワイト	768953	690	50コ	34,500
※ハンガーは使用できません。	—	—	—	—	—
モノフック10-A (1コ入)	ホワイト	673226	810	1コ	810
※ハンガーは使用できません。	—	—	—	—	—
モノフック5-A (1コ入)	ホワイト	791968	1,070	1コ	1,070
※ハンガーは使用できません。	—	—	—	—	—
小物トレイ	ホワイト	791951	4,540	1コ	4,540
※サイドキャップ(左右)・ スポンジテープ(小物ト レイの落下を防ぐ部品) 4枚が入っています。	—	—	—	—	—
マルチラック	—	791975	4,540	1コ	4,540
ハンガー15	1.0m	667225	3,730	1本	3,730
	2.0m	667232	4,270	1本	4,270
ハンガー15フック (単体)	ホワイト	770581	2,530	1コ	2,530
※ハンガー15専用の 部品です。他のハンガー、 ワイヤーには使用でき ません。	—	—	—	—	—

■部品必要数

取付サイズ	レール		キャップ	カバーストップ	ジョイント
	1.00m	2.00m			
~1.00m	1	—	2	2	—
~2.00m	—	1	2	2	—
~3.00m	1	1	2	5	1
~4.00m	—	2	2	6	1
~5.00m	1	2	2	9	2

※2.00mの場合、取付穴の位置にあわせ、カバーストップの数量は2コになります。
※ジョイント仕様の場合、ジョイントの両端50mm以内にカバーストップを1コずつ必ず取付けてください。
※ジョイント仕様の場合、レールの組み合わせによって、カバーストップの数量は変わります。

※カバーストップは1コ/900mm必要となります。

■カバーストップの取付間隔

ベースにフロントカバーを固定するために、カバーストップを900mm間隔にて取付けてください。カバーストップはレールの取付穴を利用して取付けてください。

詳細 P.469



カバーストップを取付けするレールの取付穴位置の詳細はWEBにてご確認ください。



W-1/ナチュラルグレイ

レールの上部にお手持ちの洋服ハンガーを掛けることができます。

※洋服ハンガーの引っ掛け部分の形状によっては取付けできない場合があります。

※ピクチャーレール&フック&ハンガーの組み合わせについてはP.450をご参照ください。

2.73m以上のカーテンレール類(ピクチャーレール含む)・別製作カーレールにつきましては、特別配送費がかかります。

取付方法

①キャップをベースの両側に取付けてください。

※ベースとフロントカバーを同じサイズにカットしてください。
 ※ジョイントの場合、ジョイントピンを差し込んでください。

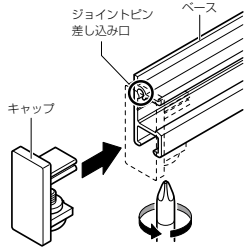

②ベースを壁面に取付けてください。

※取付ネジは取付け穴を使用し、必ず450mm間隔で取付けてください。
 ※カバーストップは「上」と書かれた面を上に向けて、900mmピッチ以内の間隔に1コ取付け穴を利用して取付ネジで取付けてください。
 ※レールをジョイントする場合は、ジョイントの両端50mm以内にカバーストップを取付けてください。(カバーストップの個数はP.468を参照ください。取付けるサイズによって必要数が変わります。)

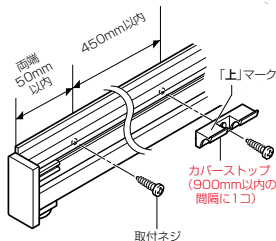

③フロントカバーをベース上部に引っ掛け、②で取付けたカバーストップの位置を押してベース側に取付けてください。

※フロントカバーの上下の向きにご注意ください。

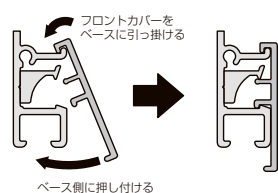

〈小物トレイ取付け方法〉

●レールの下の溝に差し込み①、壁方向に押し込んでください。②

※取外す場合は、手前に持ち上げて溝から外してください。
 ※取付け/取外しの際は、レール上部に30mmのスペースが必要です。スペースがない場合はレール端部のキャップを外し、横からスライドして取付け/取外しをしてください。

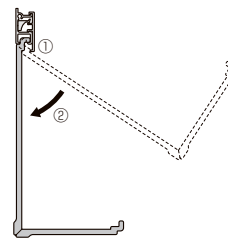

〈フック取付け方法〉

●レールの下の溝に差し込み①、壁方向に押し込んでください。②

※取外す場合は、キャップを取外してから、スライドさせて取外してください。

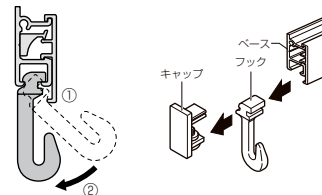

〈マルチラック取付け方法〉

●左右のフック部を同時にレールの下の溝に差し込み①、壁方向に押し込んでください。②

※取外す場合は、手前に持ち上げて溝から外してください。

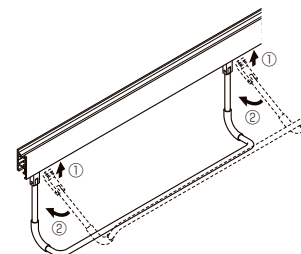

取付寸法図・取付例 (単位: mm)

※ : 取付例の許容荷重

W-1

木造壁 正面後付 15kg

軽量鉄骨壁 正面後付 10kg

木造壁 天井際正面後付 15kg

軽量鉄骨壁 天井際正面後付 10kg

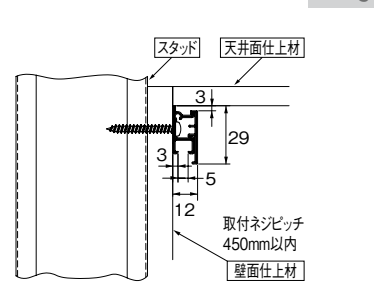
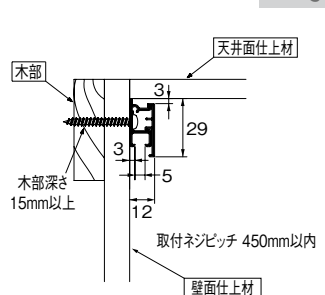
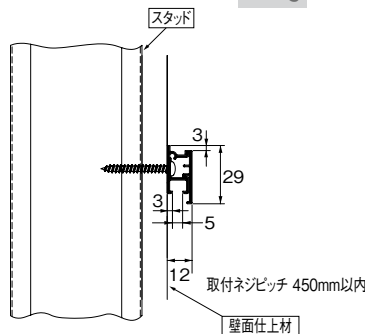
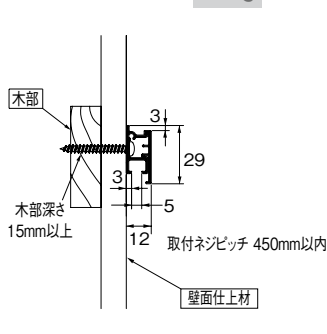

フック

Wフック 15-A

モノフック 10-A

モノフック 5-A

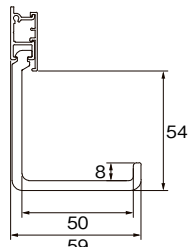
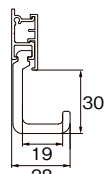
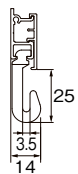

パーツ

マルチラック

側面図

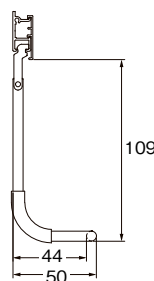

正面図

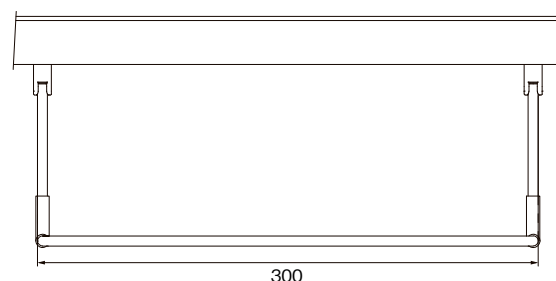

パーツ

小物トレイ

側面図 出幅: 131mm

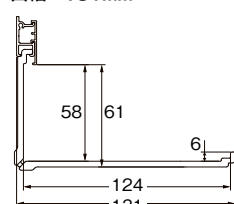

側面図 出幅: 71mm

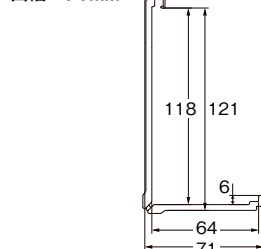

正面図

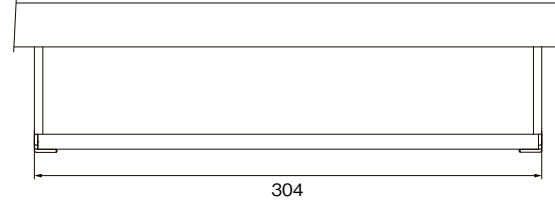

※レールへの取付け方によって、用途に応じた2種類の出幅を選ぶことができます。

NEW
ピクチャーレール
Tシリーズ

ピクチャーレール
Lシリーズ

ピクチャーレール
W-1

ピクチャーレール
W-2

ピクチャーレール
S-1

ピクチャーレール
Gシリーズ

ハンガー

ピクチャーレール W-2

許容荷重
15kg

住宅に最適な許容荷重15kgの
ブラケット付けのピクチャーレールです。
取付ネジの見えないコンパクトなデザインで、
天井などにすっきり納めることができます。



ラインナップ

W-2/ホワイト



レール断面図 (単位: mm)

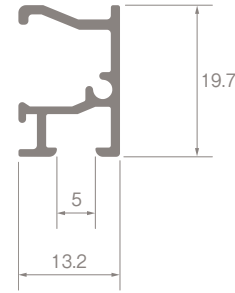

参考見積例 2.00m 基準

単位:円(税別)

カラー	ブラケット	仕様	W-2
ホワイト	正面	Wフック15-A	6,440
		モノフック10-A	6,440
		モノフック5-A	6,960
	ツーウェイ	Wフック15-A	6,840
		モノフック10-A	6,840
		モノフック5-A	7,360



積算表をWEBで
ご確認ください。

使用部品 レール1本、フック2コ、キャップ2コ、ブラケット5コ



W-2(正面ブラケット付)+Wフック15-A



W-2(ツーウェイブラケット付)+Wフック15-A

取付間隔と許容荷重

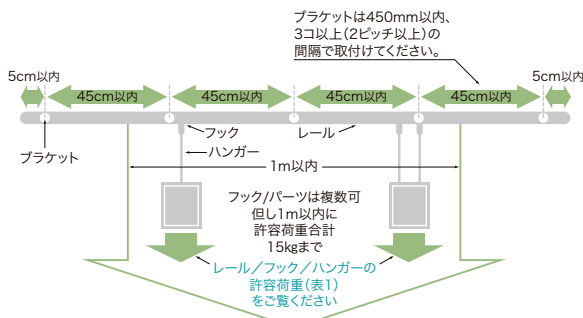

- ※1m以内に許容荷重合計15kg以内であれば、複数のフック・パーツを吊るすことができます。
- ※ハンガー2本で吊り下けても許容荷重15kgまでとなります。展示作業中などで不意に片側に全荷重がかかる場合が考えられますので、2本吊りでも1本使用時の許容荷重をお守りください。
- ※複数の額などを吊るす場合は地震などの揺れによる額同士の衝突を防ぐために十分な間隔(1m以上)を取ることをおすすめします。

(表1) レール/フック/ハンガーの許容荷重

	商品名称	施工方法
		正面付・天井付
レール	W-2	15kg ※1 ※2
	Wフック15-A	15kg
	モノフック10-A	10kg ※3
フック許容荷重	モノフック5-A	5kg ※3
	小物トレイ	3kg
	マルチラック	5kg
パーツ許容荷重	ハンガー 15	15kg
	ハンガー	10kg
ハンガー許容荷重	ワイヤーA	10kg
	コードA	2kg

- ※1 横胴縁に使用する一般的な木下地(t=15mm)、コンクリートに施工した場合の許容荷重です。軽量間仕切り材(スタッドt=0.8mm)に施工した場合、許容荷重は10kgになります。
- ※2 野縁に使用する一般的な木下地(t=20mm)、コンクリートに施工した場合の許容荷重です。ダブル野縁(t=0.5mm)などの軽量天井材に施工した場合、許容荷重は10kgになります。
- ※3 モノフックにハンガーは使用できません。

■施工上の注意

- ピクチャーレールは補強された下地に施工してください。取付ネジはφ4.0ナベタッピングネジをご使用ください。
- ピクチャーレールの許容荷重は施工方法により異なります。
- (表1)はφ4.0ナベタッピングネジを使用して450mm以内の間隔で施工したときの許容荷重です。
- 軽量間仕切り材(スタッドt=0.8mm)に施工した場合、許容荷重は10kgになります。**
- ピクチャーレールとフック/ハンガーの許容荷重は異なります。組み合わせて使用の場合は、(表1)に沿ってご使用ください。

特長

レール

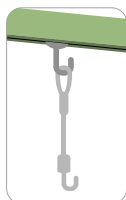

	名称	対応カラー	許容荷重
「正面後付用」 既存の壁面に取付けるタイプです。 (ツウウェイブラケットの使用で天井付も可能です。)	W-2	ホワイト	許容荷重はP.470を参照してください。

フック

3タイプの専用フックを用意しています。

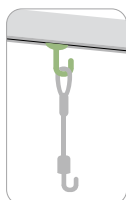

先入れ…設置時にレールの中にフックを入れる必要があります。
後入れ…レール設置後でも必要に応じてフックを追加、取外しできます。

Wフック15-A	モノフック10-A	モノフック5-A
<p>●後入れタイプ 15kg</p> <p>側面図 正面図</p>	<p>●後入れタイプ 10kg</p> <p>側面図 正面図</p> <p>※モノフック10-Aにハンガーは使用できません。</p>	<p>●後入れタイプ 5kg</p> <p>側面図 正面図</p> <p>※モノフック5-Aにハンガーは使用できません。</p>

パーツ

2タイプのアクセサリパーツを用意しています。

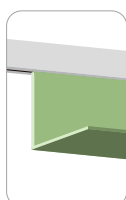

小物トレイ	マルチラック
<p>●後入れタイプ 3kg</p> <p>使用用途に合わせて、出幅×高さを入れ替えることができます。</p> <p>横方向にジョイントができます。</p> <p>※両サイドにサイドキャップ(左右)がついています。</p>	<p>●後入れタイプ 5kg</p> <p>※別途ジョイントピン2本が必要です。 ※許容荷重：3kgは変わりません。</p> <p>※両サイドに壁面傷つきを防ぐクリアチューブがついています。</p>

ハンガー

許容荷重15kgまでのハンガーを用意しています。

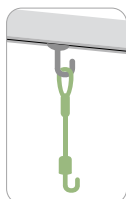

ハンガー 15	ハンガー 15 フック (単体)
<p>簡単に取付け、取外しができるワイヤータイプ (φ1.5mm) のハンガーです。</p> <p>※許容荷重は15kgです。</p>	<p>ハンガー 15 に追加してご使用できます。</p> <p>別売のハンガー15に追加して使用できるので、1本のワイヤーに複数個取付けられます。</p> <p>※ハンガー 15専用の部品です。 他のハンガー、ワイヤーには使用できません。</p>

製品と仕上げ

商品名	カラー	素材	仕上げ	
レール W-2	ホワイト	アルミニウム合金押出形材	アルマイトホワイト	
キャップ W-2	ホワイト	ポリプロピレン樹脂	ホワイト	
ブラケット	正面ブラケット ツウウェイブラケット	ホワイト	スチール	ホワイト
フック	Wフック15-A	垂鉛ダイカスト	ホワイト	
	モノフック10-A	アルミダイカスト		
	モノフック5-A	垂鉛ダイカスト		
小物トレイ	本体	アルミニウム合金押出形材	アルマイトホワイト	
	サイドキャップ	—	硬質ポリエチレン	—

商品名	カラー	素材	仕上げ
マルチラック	本体	SUS304	—
	固定パーツ	垂鉛ダイカスト	シルバー
	チューブ	—	塩化ビニル樹脂
ハンガー15	ワイヤー	ステンスワイヤー φ1.5mm(SUS304)	ホワイト
	フック	垂鉛ダイカスト	—
ハンガー15フック (単体)	ホワイト	垂鉛ダイカスト	ホワイト

NEW
ピクチャーレール
Tシリーズ

ピクチャーレール
Lシリーズ

ピクチャーレール
W-1

ピクチャーレール
W-2

ピクチャーレール
S-1

ピクチャーレール
Gシリーズ

ハンガー

ピクチャーレール W-2

価格

ピクチャーレール W-2 レール

箱詰数量/10本 単位：円(税別)

商品名	カラー	1.00m		2.00m		別製作レール m当たり※
		JANコード	価格	JANコード	価格	
W-2	ホワイト	791852	1,610	791869	3,070	1,920

※別製作レールの長さは最小0.5m、最大3mとなります。5mm単位でサイズをご指定ください。

ピクチャーレール W-2 工専用セット

箱詰数量/1セット 単位：円(税別)

サイズ	カラー	ブラケット	JANコード	価格	セット内容		
1.00m	ホワイト	正面ブラケット	791708	2,780	・レール1本	・キャップ2コ	・ブラケット3コ
		ツウウェイブラケット	791739	3,020			
2.00m	ホワイト	正面ブラケット	791715	4,820	・レール1本	・キャップ2コ	・ブラケット5コ
		ツウウェイブラケット	791746	5,220			

※フック/パーツ/ハンガーは別途ご注文ください。

ピクチャーレール W-2 部品

単位：円(税別)

商品名	カラー	JANコード	単価	箱詰数量	箱詰価格
キャップW-2 (ネジなし押込式) 厚さ:2mm	ホワイト	791890	150	1コ	150
正面ブラケット	ホワイト	791906	290	1コ	290
ツウウェイブラケット	ホワイト	791913	370	1コ	370
ジョイントピン ※レール・小物トレイ 共通部品です。(小物 トレイの場合2本必 要です。)	—	391281	100	1本	100
Wフック15-A (50コ入)	ホワイト	768946	690	50コ	34,500
Wフック15-A (1コ入)	ホワイト	673202	810	1コ	810
モノフック10-A (50コ入)	ホワイト	768953	690	50コ	34,500
※ハンガーは使用できません。 モノフック10-A (1コ入)	ホワイト	673226	810	1コ	810
※ハンガーは使用できません。 モノフック5-A (1コ入)	ホワイト	791968	1,070	1コ	1,070

商品名	カラー	JANコード	単価	箱詰数量	箱詰価格
小物トレイ ※サイドキャップ(左右)・ スポンジテープ(小物ト レイの落下を防ぐ部品) 4枚が入っています。	ホワイト	791951	4,540	1コ	4,540
マルチラック	—	791975	4,540	1コ	4,540
ハンガー15	ホワイト	667225	3,730	1本	3,730
	ホワイト	667232	4,270	1本	4,270
ハンガー15フック (単体) ※ハンガー15専用の部品で す。他のハンガー、ワイヤー には使用できません。	ホワイト	770581	2,530	1コ	2,530

■部品必要数

取付サイズ	レール		キャップ	ブラケット	ジョイント
	1.00m	2.00m			
~1.00m	1	—	2	3	—
~2.00m	—	1	2	5	—
~3.00m	1	1	2	8	1
~4.00m	—	2	2	10	1
~5.00m	1	2	2	13	2

※ピクチャーレール&フック&ハンガーの組み合わせについてはP.450をご参照ください。

2.73m以上のカーテンレール類(ピクチャーレール含む)・別製作カーレールにつきましては、特別配送費がかかります。

取付方法

〈レールの取付け方法〉

- ① ブラケットのつめにレールを引っ掛けてください。
- ② パチンと納まるまでレールを押しつめます。

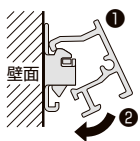

〈レールの取外し方法〉

- ① レールを上方向に持ち上げてください。
- ② レール下部を手前に引いて、レールを外してください。

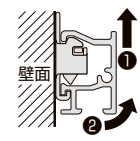

〈フック取付け方法〉

- レールの下溝に差し込み(①)、壁方向に押し込んでください。(②)

※取外す場合は、キャップを取外してから、スライドさせて取外してください。

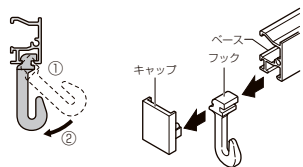

〈小物トレイ取付け方法〉

- レールの下溝に差し込み(①)、壁方向に押し込んでください。(②)

※取外す場合は、手前に持ち上げて溝から外してください。

※取付け/取外しの際は、レール上部に30mmのスペースが必要です。スペースがない場合はレール端部のキャップを外し、横からスライドして取付け/取外しをしてください。

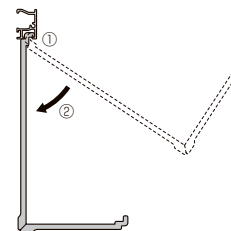

〈マルチラック取付け方法〉

- 左右のフック部を同時にレールの下溝に差し込み(①)、壁方向に押し込んでください。(②)

※取外す場合は、手前に持ち上げて溝から外してください。

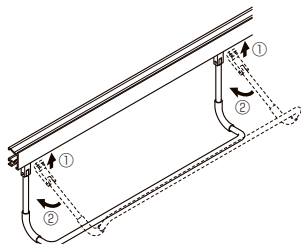

取付寸法図・取付例 (単位: mm)

※ : 取付例の許容荷重

W-2

正面ブラケット付

木造壁 正面後付 **15kg**

軽量鉄骨壁 正面後付 **10kg**

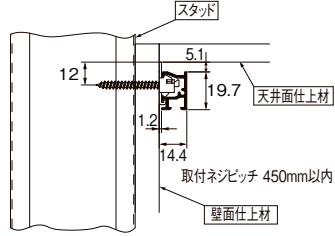
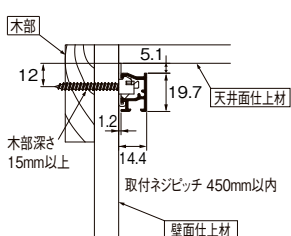

ツウエイブラケット付

木造壁 正面後付 **15kg**

軽量鉄骨壁 正面後付 **10kg**

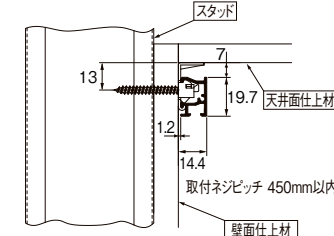
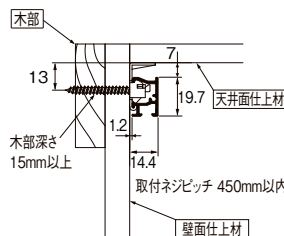

フック

Wフック 15-A

モノフック 10-A

モノフック 5-A

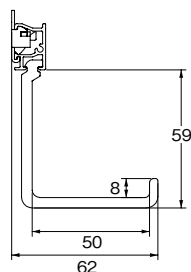
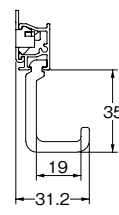
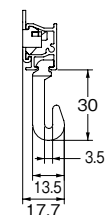

木造壁 天井後付 **15kg**

軽量鉄骨壁 天井後付 **10kg**

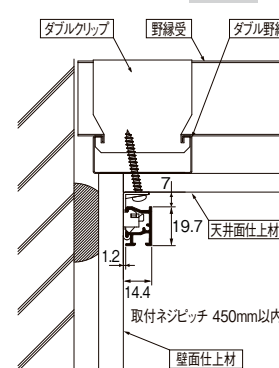
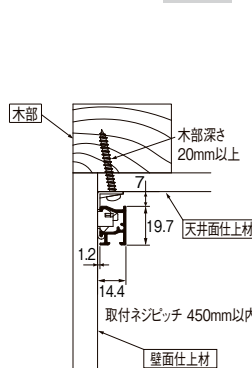

パーツ

小物トレイ

側面図 出幅: 135mm

側面図 出幅: 75mm

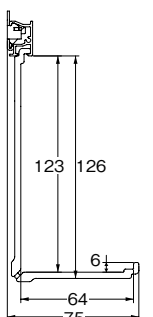
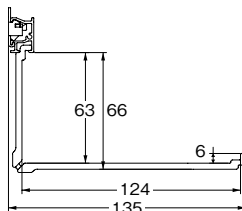

正面図

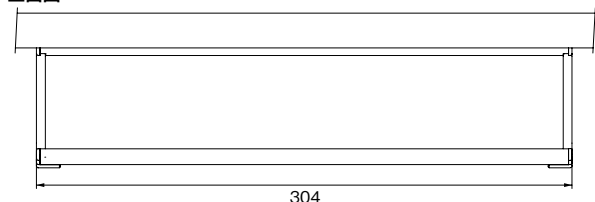

パーツ

マルチラック

側面図

正面図

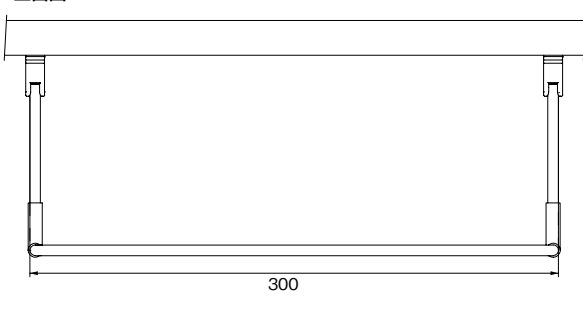
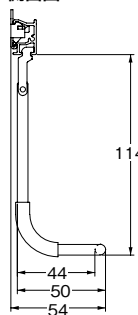

※レールへの取付け方によって、用途に応じた2種類の出幅を選ぶことができます。

NEW
ピクチャーレール
Tシリーズ

ピクチャーレール
Lシリーズ

ピクチャーレール
W-1

ピクチャーレール
W-2

ピクチャーレール
S-1

ピクチャーレール
Gシリーズ

ハンガー

ピクチャーレール S-1

許容荷重

8 kg

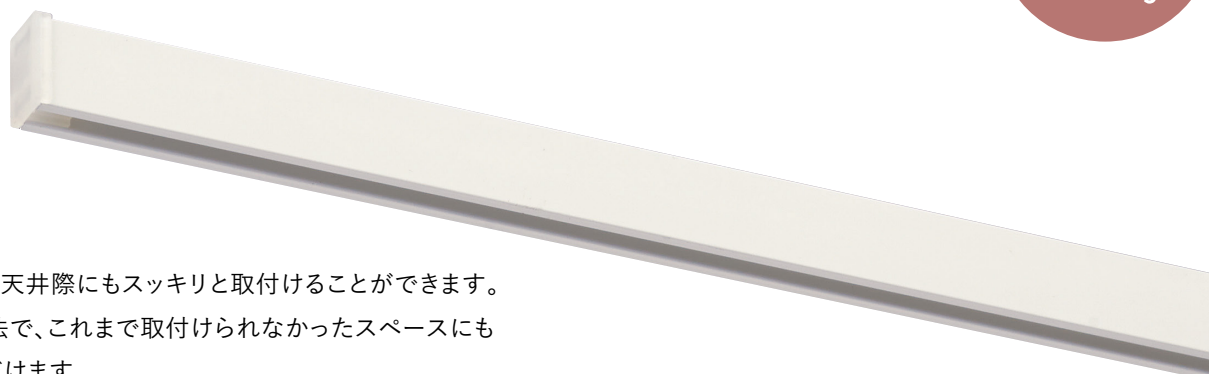

スリムなデザインで、天井際にもスッキリと取付けることができます。
3タイプの取付け方法で、これまで取付けられなかったスペースにも
気軽にお使いいただけます。

ラインナップ

S-1/ホワイト



S-1/マットシルバー



S-1 (正面後付) + ハンガーS

レール断面図 (単位: mm)

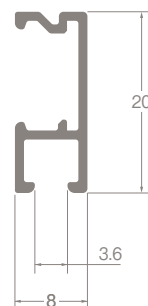

参考見積例 2.00m 基準

単位: 円 (税別)

カラー	仕様	S-1
ホワイト	ブラケット付	Sフック8A
マットシルバー		
		3,790

使用部品 レール1本、フック2コ、キャップ2コ、ブラケット5コ



積算表をWEBで
ご確認いただけます。

特長

レール

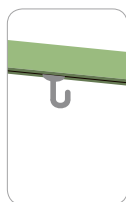

名称	対応カラー	許容荷重
「正面後付」 既存の壁面に取付けるタイプです。	ホワイト マットシルバー	許容荷重は P.476 を参照 してください。

フック

コンパクトな専用フックです。

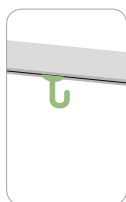

先入れ…設置時にレールの中にフックを入れる必要があります。
後入れ…レール設置後でも必要に応じてフックを追加、取外しできます。

Sフック 8A			Sフック 8B		
● 固定式 後入れタイプ 8kg			● 先入れタイプ 8kg		

※ピクチャーレールS-1専用のフックです。他のレールには使用できません。

特長

ハンガー

ハンガー S (1.0m)

- 固定式後入れタイプ 8kg
- S-1 レールに直接固定ができるワイヤータイプ (φ 1.0mm) のハンガーです。フックを使用せず取付けするため、すっきり納めることができます。レールの溝から取付け、取り外しができます。
- ※許容荷重は8kg

※ハンガー SはピクチャーレールS-1専用のハンガーです。他のレールには使用できません。

ハンガー

ハンガー B (1.0m)

簡単に取付け、取り外しができるワイヤータイプ (φ 1.0mm) のハンガーです。フックと組み合わせてお使いください。

※許容荷重は8kg

パーツ

ペーパーホルダー (先入れタイプ)

ポストカードや印刷物などを傷つけず、ワンタッチで挟みワンタッチで外せるペーパーホルダーです。

※挟める紙の厚さは0.1 ~ 0.3mm程度になります。

※ピクチャーレールS-1専用のペーパーホルダーです。他のレールには使用できません。



- NEW
ピクチャーレール
Tシリーズ
- ピクチャーレール
Lシリーズ
- ピクチャーレール
W-1
- ピクチャーレール
W-2
- ピクチャーレール
S-1
- ピクチャーレール
Gシリーズ
- ハンガー

選べる3種類の施工方法

下地状況に応じて選べる3タイプの取付け方法を用意しています。下地のない場所でも取付けが可能です。

ブラケット S-1

- 正面付け 8kg
- ブラケットピッチ 450mm

下地に取付ネジでしっかり固定できます。

下地の位置に合わせて、取付ネジでブラケットを取付けてください。

レールを正面から強く押しつけてブラケットに取付けてください。

ブラケット S-1 + 石膏クギセット

- 正面付け 3kg
- ブラケットピッチ 300mm

石膏ボードの裏面に下地がない場合でも、石膏クギで取付けができます。

ブラケットに石膏クギのベースをセットします。

平らな金属板などを使ってクギを押し込んで固定してください。

レールを正面から強く押しつけてブラケットに取付けてください。

マグネットブラケット

- 正面付け 1kg (1コ) ※1
- ブラケットピッチ 300mm ※2

ドアやスチールラック、冷蔵庫など、マグネットの付くスチール面にお使いいただけます。

レール裏面の溝に、マグネットブラケットをスライドして挿入してください。プラスドライバーで固定してください。

※1 ブラケット1コにつき1kgです。取付けるスチール面の厚みや仕上げなどの状態により多少異なります。

※2 ブラケットピッチは目安です。レール1本当たり最低2コご使用ください。

ピックアップレール Sシリーズ

取付間隔と許容荷重（ブラケット付けの場合）

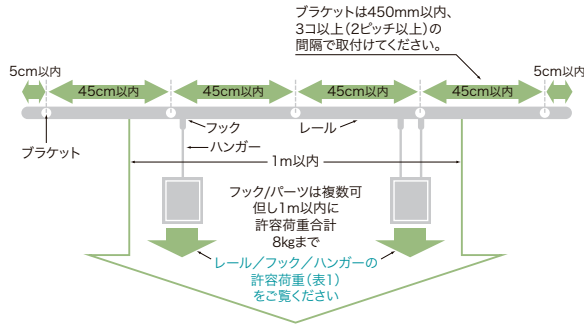

※1m以内に許容荷重合計8kg以内であれば、複数のフックを吊るすことができます。
 ※ハンガー2本で吊り下げてても許容荷重8kgまでとなります。展示作業中などで不意に片側に全荷重がかかる場合が考えられますので、2本吊りでも1本使用時の許容荷重をお守りください。
 ※複数の額などを吊るす場合は地震などの揺れによる額同士の衝突を防ぐために十分な間隔(1m以上)を取ることをおすすめします。

■施工上の注意

- ピックアップレールの許容荷重は施工方法により異なります。(表1)
- ブラケット付けの許容荷重は、横胴縁に使用する一般的な木下地(t=15mm)、または軽量間仕切り材(スタッドt=0.8mm)に施工した場合の許容荷重になります。
- ブラケット付けの場合、φ4.0タッピングネジを使用して450mm以内の間隔で施工してください。
- 石膏クギ付け・マグネットブラケット付けの場合、(表1)に沿ってご使用ください。フック・ハンガーはレールの許容荷重以内でご使用ください。

(表1) レール/フック/ハンガーの許容荷重

	施工方法		
	ブラケット付け	ブラケット+石膏クギ付け	マグネットブラケット付け
取付けピッチ	450mm以内	300mm以内	300mm以内 ※1
レール	8kg	3kg	1kg/コ ※2
フック	8kg	3kg	1kg/コ
ハンガー	8kg	3kg	1kg/コ

※1 ブラケットピッチは目安です。レール1本当たり最低2コご使用ください。
 ※2 ブラケット1コにつき1kgです。取付けるスチール面の厚みや仕上げなどの状態により多少異なります。

価格

ピックアップレール S-1 レール

箱詰数量/10本 単位：円(税別)

商品名	カラー	0.50m		1.00m		2.00m		別製作レール m当たり※
		JANコード	価格	JANコード	価格	JANコード	価格	
S-1	ホワイト	793733	730	793740	1,090	793757	1,700	1,530
	マットシルバー	793771		793788		793795		

※別製作レールの長さは最小0.50m、最大は4.0mとなります。5mm単位でサイズをご指定ください。

ピックアップレール S-1 工事用セット

箱詰数量/10セット 単位：円(税別)

サイズ	カラー	JANコード	価格	セット内容
0.50m	ホワイト	793948	1,610	・レール1本 ・キャップ2コ ・ブラケット2コ
	マットシルバー	794006		
1.00m	ホワイト	793955	2,100	・レール1本 ・キャップ2コ ・ブラケット3コ
	マットシルバー	794013		
2.00m	ホワイト	793962	2,970	・レール1本 ・キャップ2コ ・ブラケット5コ
	マットシルバー	794020		

※フック/パーツ/ハンガー/その他ブラケット(石膏クギセット、マグネットブラケット)は含まれていません。別途ご注文ください。
 ※ブラケット取付ネジは別途ご用意ください。

ピックアップレール S-1 部品

単位：円(税別)

商品名	カラー	JANコード	単価	箱詰数量	箱詰価格
キャップS-1(ネジなし押込式) 左右共通で使えます。 厚さ:2mm	—	793863	310	1コ	310
ブラケット ※ブラケット取付ネジは別途ご用意ください。スポンジテープ(レールの横すべりを防ぐ部品)1枚が入っています。	—	793832	130	1コ	130
石膏クギセット(2コ入) ※石膏クギで取付ける場合、ブラケットと石膏クギセットが必要です。ベースとピン3本がセットになった石膏クギが2コ入っています。	—	793849	370	1袋 2コ入	370
マグネットブラケット ※保護シール(取付け面の傷付きを防ぐ部品)1枚が入っています。	—	793856	970	1コ	970
Sフック8A(後入れタイプ) ※ハンガーSとは組み合わせできません。ハンガーSは直接レールに取付けができません。	—	793870	410	1コ	410
Sフック8B(先入れタイプ) ※ハンガーSとは組み合わせできません。ハンガーSは直接レールに取付けができません。	—	881010	370	1コ	370
ハンガーS(1.0m) ※ハンガーSはレールに直接固定できます。	—	793887	3,390	1本	3,390
ハンガー8(1.0m) ※フックと組み合わせてご使用ください。	—	881027	3,030	1本	3,030
ペーパーホルダー(先入れタイプ)	—	793894	730	1コ	730

■部品必要数

取付サイズ	レール			キャップ	ブラケット類		
	0.50m	1.00m	2.00m		ブラケット付け	石膏クギ付け	マグネットブラケット付け
					ブラケット	ブラケット	石膏クギ
~0.50m	1	—	—	2	3	3	2
~1.00m	—	1	—	2	3	4	4
~2.00m	—	—	1	2	5	7	7

※ピックアップレール&フック&ハンガーの組み合わせについてはP.450をご参照ください。

2.73m以上のカーテンレール類(ピックアップレール含む)・別製作カーレールにつきましては、特別配送費がかかります。

製品と仕上げ

商品名	カラー	素材	仕上げ
レール S-1	ホワイト	アルミニウム合金押出形材	アルマイトホワイト
	マットシルバー		エッチングアルマイトシルバー
キャップ S-1	—	ポリプロピレン	ホワイト
ブラケット	ホワイト	ポリアセタール	—
石膏クギ	—	ABS樹脂、ステンレス	—
マグネットブラケット	—	マグネット、スチール	—

商品名	カラー	素材	仕上げ
Sフック8A/8B	—	ステンレス	—
ペーパーホルダー	—	ポリカーボネート、エラストマー樹脂	ホワイト
ハンガーS	ワイヤーフック	ステンスワイヤー-φ1.0mm(SUS304)	—
	フック	亜鉛ダイカスト	ニッケルクロムメッキ
ハンガー8	ワイヤーフック	ステンスワイヤー-φ1.0mm(SUS304)	—
	フック	亜鉛ダイカスト	ニッケルクロムメッキ

取付寸法図・取付例 (単位: mm)

※ : 取付例の許容荷重

S-1

ブラケット付
木造壁
正面後付

8kg

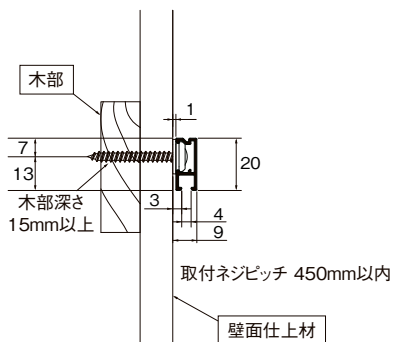

ブラケット付
木造壁
天井際正面後付

8kg

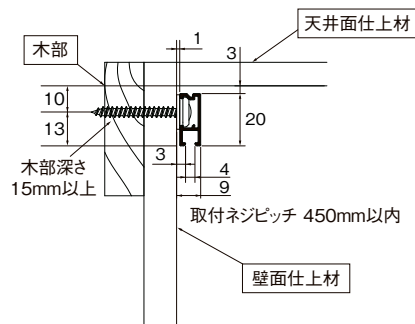

ブラケット付
軽量鉄骨壁
正面後付

8kg

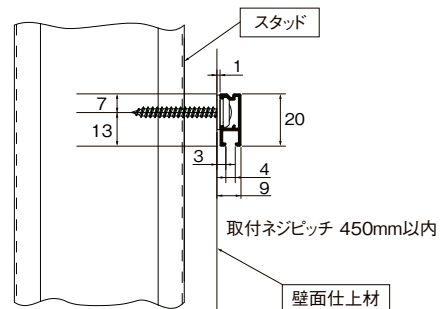

ブラケット付
軽量鉄骨壁
天井際正面後付

8kg

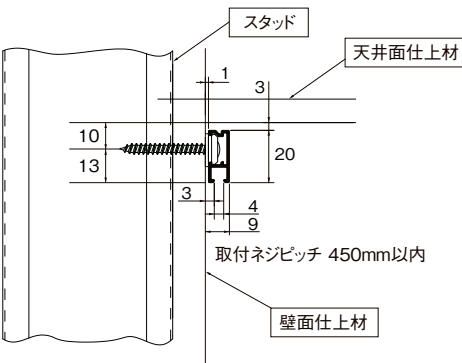

ブラケット + 石膏クギ付
正面後付

3kg

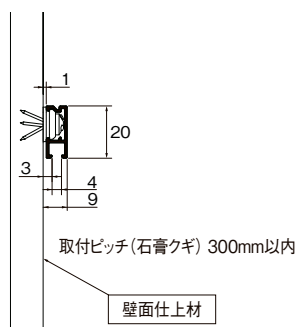

ブラケット + 石膏クギ付
天井際正面後付

3kg

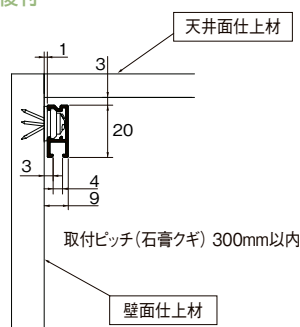

マグネットブラケット付
正面後付

1kg

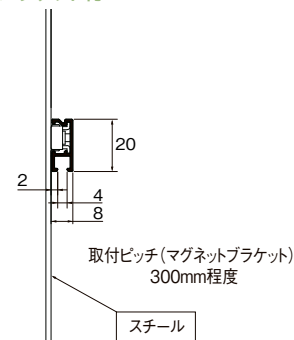

フック

Sフック 8A

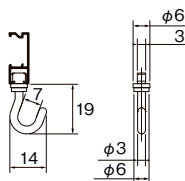

パーツ

ペーパーホルダー

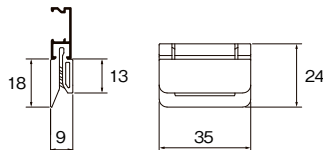

ハンガー S

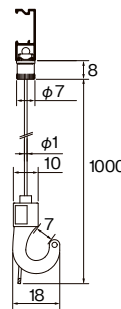

ハンガー 8

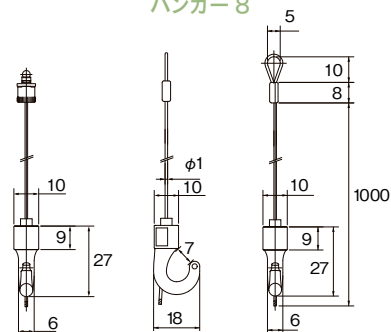

Sフック 8B

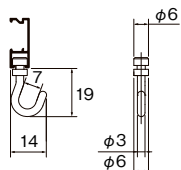

NEW
ピクチャーレール
Tシリーズ

ピクチャーレール
Lシリーズ

ピクチャーレール
W-1

ピクチャーレール
W-2

ピクチャーレール
S-1

ピクチャーレール
Gシリーズ

ハンガー

ピクチャーレール G-1 G-2 G-3

許容荷重
70 kg

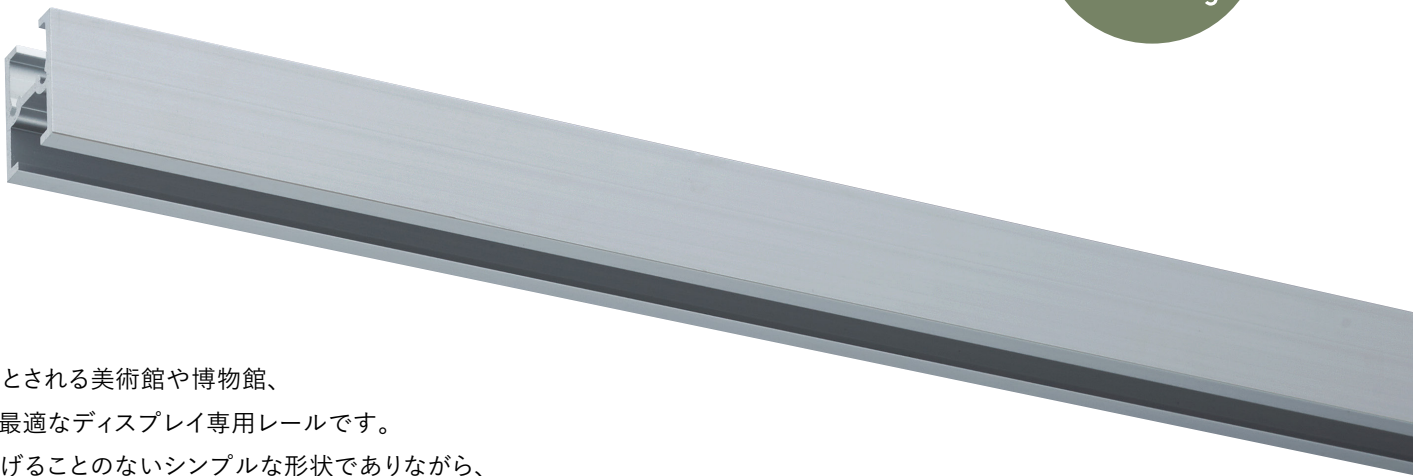

大型展示が必要とされる美術館や博物館、
公共施設などに最適なディスプレイ専用レールです。
作品の鑑賞を妨げることのないシンプルな形状でありながら、
高い安全性を実現しています。

ラインナップ

G-1/ナチュラル(シルバー)



G-2/ナチュラル(シルバー)



G-3/ナチュラル(シルバー)

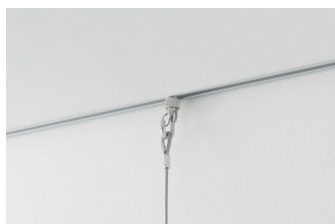

G-2(天井先付)+Gフック70A

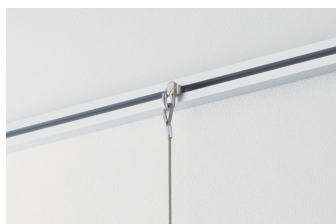

G-3(正面後付)+Gフック70B

レール断面図 (単位: mm)

■G-1

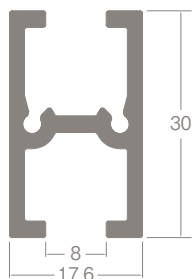

■G-2

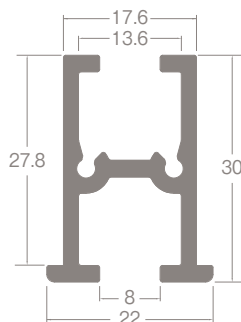

■G-3

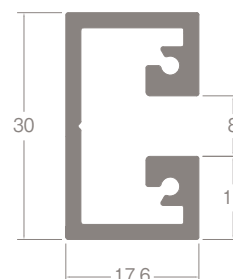

許容荷重

ピクチャーレール/フック/ハンガーの許容荷重

	商品名称	許容荷重
ピクチャーレール	G-1	70kg
	G-2	70kg
	G-3	70kg
フック	Gフック70A 天井付用	70kg
	Gフック70B 正面付用	70kg
ハンガー	ハンガー-Gフック+ワイヤーφ3.0mm 天井付用	70kg
	ハンガー-Gフック+ワイヤーφ3.0mm 正面付用	70kg

■施工上の注意

- ピクチャーレールは補強された下地に施工してください。
- ピクチャーレールの許容荷重は商品および施工方法により異なります。
- ダブル野縁(t=0.5mm)などの軽量天井材や軽量間仕切り材(スタッド t=0.8mm)に施工した場合、許容荷重は10kgになります。
- ピクチャーレールは取付ネジを使用して450mm以内の間隔で施工してください。

特長

レール

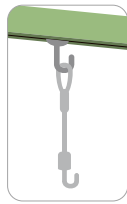

	名称	対応カラー	許容荷重
「天井先付用」 専用金具やその他金具を使い、壁面や天井に取付けるタイプです。	G-1	ナチュラル (シルバー)	許容荷重はP.478を参照してください。
	G-2		
「正面後付用」 既存の壁面に取付けるタイプです。	G-3	ナチュラル (シルバー)	

フック

2タイプの専用フックを用意しています。

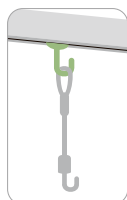

先入れ…設置時にレールの中にフックを入れる必要があります。
後入れ…レール設置後でも必要に応じてフックを追加、取外しできます。

Gフック 70A(天井付)

落下防止機能(カラビナ)の付いたフックです。
公共施設や地震発生時の落下防止・安全対策としてご使用ください。

- 固定式
後入れタイプ 70kg

側面図

正面図

※G-3には使用できません。

Gフック 70B(正面付)

落下防止機能(カラビナ)の付いたフックです。
公共施設や地震発生時の落下防止・安全対策としてご使用ください。

- 固定式
後入れタイプ 70kg

側面図

正面図

※G-1、G-2には使用できません。

ハンガー

専用のハンガーを用意しています。

※ハンガー-G用ワイヤーφ3mmとハンガー-Gフック(単体)は組み合わせてお使いいただくため、一緒にご注文ください。

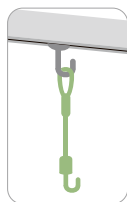

ハンガー-G用ワイヤーφ3mm

簡単に取付け、取外しができるワイヤータイプ(φ3mm)のハンガーです。
ハンガー-Gフック(単体)と組み合わせてお使いいただけます。

シルバー

※別途

※許容荷重は70kgです。
※1個の対象物に使用できるハンガーは2本までです。
※ご使用時にはハンガー-Gフック(単体)を別途ご注文ください。

ハンガー-Gフック(単体)

別売のハンガー-G用ワイヤーφ3mmに追加して使用できるので、1本のワイヤーに複数個取付けられます。

ナチュラル

側面図

正面図

※許容荷重は70kgです。
※カラビナ付です。
※1個の対象物に使用できるハンガーは2本までです。

— G シリーズ — より安全にお使いいただくために

理想的な展示

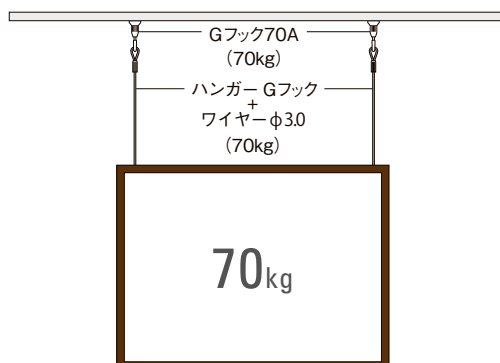

展示の安全性を高めるために

ハンガー2本で吊り下げて、許容荷重70kgまでとなります。展示作業などで、不意に片側に全荷重がかかる場合が考えられますので、2本吊りでも1本使用時の許容荷重をお守りください。

適切な展示間隔を

複数の展示物を吊るす場合は、地震などを考慮し、展示物を1m以上あけることをおすすめします。

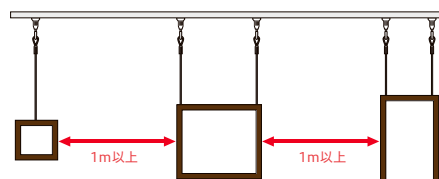

NEW
ピクチャーレール
Tシリーズ

ピクチャーレール
Lシリーズ

ピクチャーレール
W-1

ピクチャーレール
W-2

ピクチャーレール
S-1

ピクチャーレール
Gシリーズ

ハンガー

ピクチャーレール Gシリーズ

価格

ピクチャーレール Gシリーズ レール

箱詰数量/10本 単位：円(税別)

商品名	カラー	2.00m		3.00m(受注生産品)		別製作レール m当たり ※
		JANコード	価格	JANコード	価格	
ネジ穴なし	G-1	828213	9,400	793399	13,400	5,300
	G-2	828220	10,900	793405	15,800	6,100
	G-3	828237	7,700	793412	10,900	4,300

※別製作レールの長さは最小0.5m、最大4mでの製作となります。5mm単位でサイズをご指定ください。
※斜め45°カット加工費1ヶ所につき2,220円加算となります。

ピクチャーレール 部品

単位：円(税別)

商品名	カラー	JANコード	単価	箱詰数量	箱詰価格
キャップG-1(ネジ止め式:横) 左右共通で使えます。 ビス2個付 厚さ:2mm	ナチュラル	793559	490	1コ	490
キャップG-2(ネジ止め式:横) 左右共通で使えます。 ビス2個付 厚さ:2mm	ナチュラル	793566	490	1コ	490
キャップG-3(ネジ止め式:横) 左右共通で使えます。 ビス2個付 厚さ:2mm	ナチュラル	793573	490	1コ	490
Gフック 70A (カラビナ付) (30コ入) ※G-1、G-2対応	ナチュラル	793450	3,920	30コ	117,600
Gフック 70A (カラビナ付) (1コ入) ※G-1、G-2対応	ナチュラル	793474	4,600	1コ	4,600
Gフック 70B (カラビナ付) (30コ入) ※G-3対応	ナチュラル	793467	3,150	30コ	94,500
Gフック 70B (カラビナ付) (1コ入) ※G-3対応	ナチュラル	793481	3,700	1コ	3,700

商品名	カラー	JANコード	単価	箱詰数量	箱詰価格
ハンガーG用 ワイヤーφ3mm ※ハンガーGフックと あわせてお使いください。	サイズ 1.00m 2.00m 3.00m	793498 793504 793511	2,420 2,790 3,390	1本	2,420 2,790 3,390
ハンガーGフック(単体) (1コ入) ※ハンガーG用ワイヤーφ3mm とあわせてお使いください。	ナチュラル	793528	4,840	1コ	4,840
ブラケット18 ※G-1、G-2対応	ナチュラル	793542	610	1コ	610
ブラケット75 ※G-1、G-2対応	ナチュラル	793535	1,580	1コ	1,580
ジョイントボルト100 ※G-1、G-2対応	ナチュラル	793580	1,090	1コ	1,090
コーナージョイントピン	ナチュラル	793597	250	1本	250
ジョイントピン ※Tシリーズとの共用の部品です。 ※ジョイントピンは1ヶ所につき、 2本使用してください。	-	391281	100	1本	100

製品と仕上げ

商品名	カラー	素材	仕上げ
ピクチャーレール G-1・G-2・G-3	ナチュラル	アルミニウム合金押出型材	アルマイト
Gフック	70A	本体	梨地
		フック	
	70B	本体	梨地
		フック	
キャップ G-1・G-2・G-3	ナチュラル	アルミニウム合金	ナチュラル

商品名	カラー	素材	仕上げ
ハンガーGフック	本体	SUS305	梨地
	フック	SUS630	
ハンガーG用 ワイヤーφ3mm 1.00m 2.00m 3.00m	ワイヤー シルバー	ステンレスワイヤー φ3.0mm (SUS304)	-

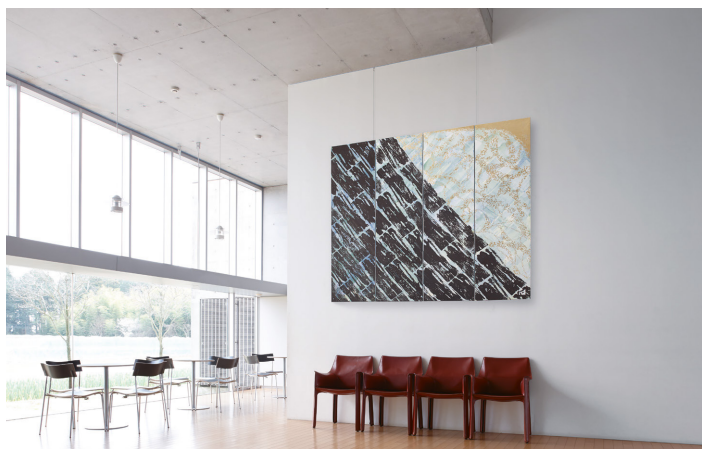

G1+Gフック70A

※ピクチャーレール&フック&ハンガーの組み合わせについてはP.450をご参照ください。

2.73m以上のカーテンレール類(ピクチャーレール含む)・別製作カーブレールにつきましては、特別配送費がかかります。

取付寸法図・取付例 (単位: mm)

G-1

コンクリート下地 天井先付 (ブラケット75の場合)

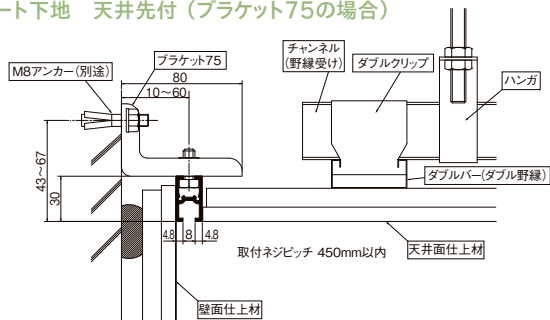

コンクリート下地 天井先付 (ブラケット18の場合)

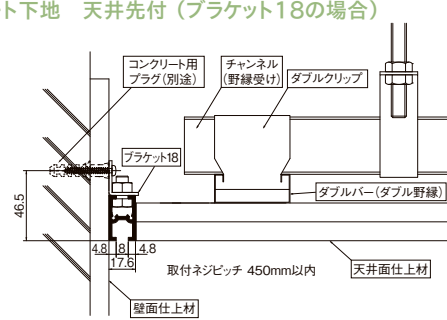

G-2

ジョイントボルト固定 天井先付

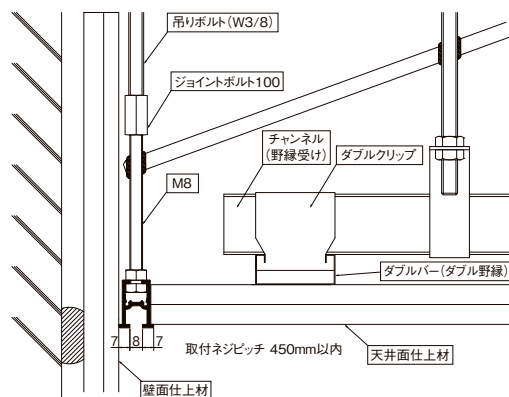

コンクリート下地 天井先付 (ブラケット18の場合)

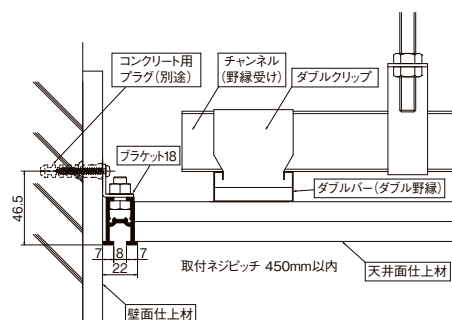

C型鋼下地 天井先付

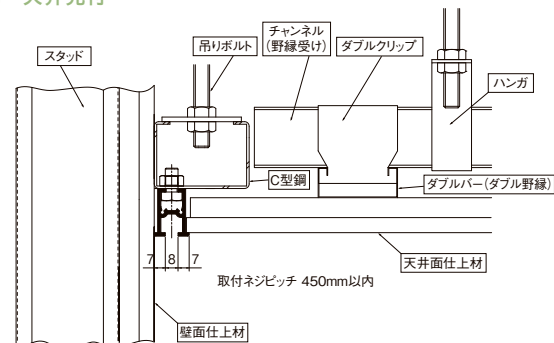

G-3

コンクリート下地 正面後付

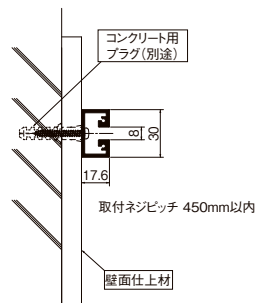

コンクリート下地 正面先付

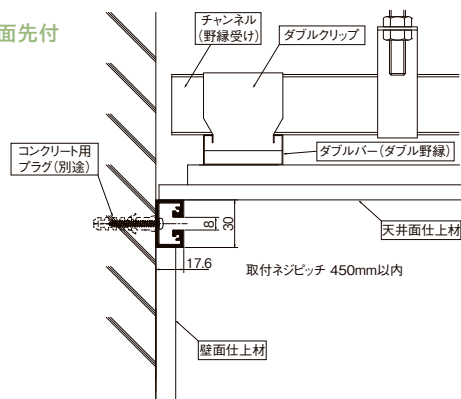

NEW
ピクチャーレール
Tシリーズ

ピクチャーレール
Lシリーズ

ピクチャーレール
W-1

ピクチャーレール
W-2

ピクチャーレール
S-1

ピクチャーレール
Gシリーズ

ハンガー

ハンガー

ラインナップ

ハンガーS

許容荷重 8kg

※フック部を上下にスライドして位置を調節できます。

- S-1専用



ハンガーS 価格

単位:円(税別)

商品名	JANコード	単価	箱詰数量	箱詰価格
ハンガーS	1.0m	793887	3,390	1本 3,390

※直接レールに取付けて使用するピクチャーレールS-1専用のハンガーです。他のレールには使用できません。

※1個の対象物に使用できるハンガーは2本までです。

インテリアハンガー ワイヤータイプA

許容荷重 10kg

※フック部を上下にスライドして位置を調節できます。

- Lシリーズ、W-1、W-2 推奨



ナチュラル(シルバー)

ホワイト

ブラック

インテリアハンガー ワイヤータイプA 価格

単位:円(税別)

商品名	カラー	JANコード	単価	箱詰数量	箱詰価格
インテリアハンガー ワイヤータイプA	1.00m	ナチュラル	440811	2,770	5本 13,850
		ホワイト	440835	3,330	
		ブラック	440859	3,330	

※ご注文は1本より承ります。 ※1個の対象物に使用できるハンガーは2本までです。

ハンガー15

許容荷重 15kg

※フック部を上下にスライドして位置を調節できます。

- Lシリーズ、W-1、W-2 推奨



ハンガー15 価格

単位:円(税別)

商品名	カラー	JANコード	単価	箱詰数量	箱詰価格
ハンガー15	1.0m	667225	3,730	1本	3,730
	2.0m	667232	4,270		

※1個の対象物に使用できるハンガーは2本までです。

ハンガーA

許容荷重 15kg

※フック部を上下にスライドして位置を調節できます。

- Tシリーズ対応



ハンガーA 価格

単位:円(税別)

商品名	JANコード	単価	箱詰数量	箱詰価格
ハンガーA	A600 (600mm)	449784	4,140	1本 4,140
	A900 (900mm)	449807	4,540	
	A1200 (1,200mm)	449791	5,470	

※Sフック・Lフック・Wフックには使用できません。

※1個の対象物に使用できるハンガーは2本までです。

※在庫がなくなり次第、廃止となります。

ハンガー8

許容荷重 8kg

※フック部を上下にスライドして位置を調節できます。

- S-1推奨



ハンガー8 価格

単位:円(税別)

商品名	JANコード	単価	箱詰数量	箱詰価格
ハンガー8	1.0m	881027	3,030	1本 3,030

※1個の対象物に使用できるハンガーは2本までです。

インテリアハンガー コードタイプA

許容荷重 2kg

※③部分をまわすとハンガーが外れます。コードをカットして長さを調節できます。

- S-1推奨



ウォームホワイト

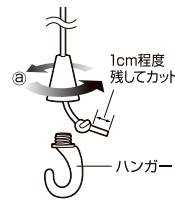

インテリアハンガー コードタイプA 価格

単位:円(税別)

商品名	カラー	JANコード	単価	箱詰数量	箱詰価格
インテリアハンガー コードタイプA	2.00m	ウォームホワイト	440880	2,230	5本 11,150

※ご注文は1本より承ります。 ※1個の対象物に使用できるハンガーは2本までです。

ハンガー15フック(単体)

許容荷重 15kg

※フック部を上下にスライドして位置を調節できます。

- ハンガー15追加用フック



ハンガー15フック(単体) 価格

単位:円(税別)

商品名	カラー	JANコード	単価	箱詰数量	箱詰価格
ハンガー15フック(単体)	ホワイト	770581	2,530	1コ	2,530

※ハンガー15に追加してご使用ください。

※ハンガー15専用部品です。他のハンガー、ワイヤーには使用できません。

製品と仕上げ

商品名	素材	仕上げ
ハンガーS/8	ワイヤー	ステンスワイヤーφ1.0mm(SUS304)
	フック	亜鉛ダイカスト
インテリアハンガー ワイヤータイプA	ワイヤー	ステンスワイヤーφ1.2mm(SUS304)
	フック	亜鉛ダイカスト
インテリアハンガー コードタイプA	コード	ポリエステル樹脂
	フック	亜鉛ダイカスト
ハンガー15	ワイヤー	ステンスワイヤーφ1.5mm(SUS304)
	フック	亜鉛ダイカスト
ハンガー15フック(単体)		亜鉛ダイカスト
ハンガーA	ロッド	ステンレス φ4mm(SUS430)
	フック	亜鉛ダイカスト
ハンガーE	ワイヤー	ステンスワイヤーφ1.8mm(SUS304)
	フック	SUS304
ハンガーEフック(単体)		SUS304
ハンガーG用ワイヤーφ3mm	ワイヤー	ステンスワイヤーφ3.0mm(SUS304)
ハンガーGフック(単体)	本体	SUS305
	フック	SUS630

ハンガーE

許容荷重 30kg

※フック部を上下にスライドして位置を調節できます。

●Tシリーズ対応



ハンガーE 価格

単位:円(税別)

商品名	JANコード	単価	箱詰数量	箱詰価格
E1000 (1,000mm)	458021	5,740	1本	5,740
E1500 (1,500mm)	458038	6,130		6,130
E2000 (2,000mm)	458045	6,400		6,400
E2500 (2,500mm)	458052	7,070		7,070
E3000 (3,000mm)	458069	7,460		7,460

※Sフック・Lフック・Wフックには使用できません。

※1個の対象物に使用できるハンガーは2本までです。

※T-1を正面付けた場合は20kg以内で使用してください。

ハンガーG用ワイヤーφ3mm

許容荷重 70kg

※フック部を上下にスライドして位置を調節できます。

●Gシリーズ対応



ハンガーGフック(単体)と組み合わせてお使いください。

ハンガーG用ワイヤーφ3mm 価格

単位:円(税別)

商品名	カラー	JANコード	単価	箱詰数量	箱詰価格
ハンガーG用 ワイヤーφ3mm	1.00m	793498	2,420	1本	2,420
	2.00m	793504	2,790		2,790
	3.00m	793511	3,390		3,390

※ハンガーGフック(単体)と組み合わせてお使いいただけます。ご使用時にはハンガーGフック(単体)を別途ご注文ください。

※1個の対象物に使用できるハンガーは2本までです。

ハンガーEフック(単体)

許容荷重 30kg

※フック部を上下にスライドして位置を調節できます。

●ハンガーE、ストレートハンガーE追加用フック



ハンガーEフック(単体) 価格

単位:円(税別)

商品名	JANコード	単価	箱詰数量	箱詰価格
ハンガーEフック(単体)	770574	3,730	1コ	3,730

※ハンガーE・ストレートハンガーEに追加してご使用ください。

※ハンガーE・ストレートハンガーE専用部品です。他のハンガー、ワイヤーには使用できません。

※2012年6月以降に出荷したハンガーEに対応しています。

ハンガーGフック(単体)

許容荷重 70kg

※フック部を上下にスライドして位置を調節できます。

●ハンガーG用ワイヤーφ3mm用フック



ハンガーGフック(単体) 価格

単位:円(税別)

商品名	カラー	JANコード	単価	箱詰数量	箱詰価格
ハンガーGフック(単体)	ナチュラル	793528	4,840	1コ	4,840

※カラビナ付きです。

※1個の対象物に使用できるハンガーは2本までです。

余分なワイヤーの処理方法

ハンガーS/8・インテリアハンガーワイヤータイプA・ハンガー15の場合

・余ったワイヤーの先端をフックの先の穴に入れることができます。



ハンガーE・ハンガーGの場合

・余ったワイヤーはまるめて束ねることで絵画などの後ろへ隠すことができます。

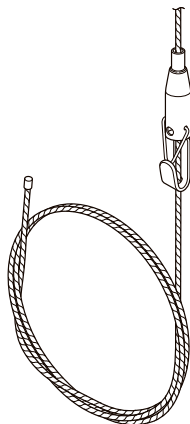

フックスライド方法

ハンガーS/8・ハンガーE・ハンガー15・インテリアハンガーワイヤータイプA

■ハンガーの位置調節方法

・上方向にスライドさせるときはそのまま上にスライドさせます。
・下方向へはロックを押しながらハンガーを下へスライドさせます。

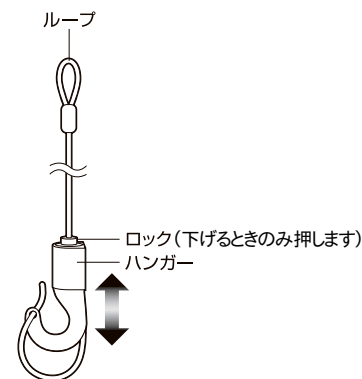

※ピクチャーレール&フック&ハンガーの組み合わせについてはP.450をご参照ください。