

WAVE STYLE

fabreco

ウェーブスタイル ファブレコ



NEW WAVE

窓辺を彩る、新しい波。

いつものフラットカーテンと

いつものカーテンレールを組み合わせるだけ。

ヒダをとらない、同じリズムの自然なウェーブがうまれます。

シンプルで美しく、ダイナミックに。

窓辺に新しいシルエット、登場です。

index

ウェーブスタイルとは	02
∞ WAVE + WAVE	08
case. 01 川島織物セルコン	
case. 02 サンゲツ	
case. 03 スミノエ	
case. 04 シンコールインテリア	
case. 05 マナトレーディング	
∞ WAVE single	18
case. 06 フジエテキスタイル	
case. 07 リリカラ	
∞ WAVE + ROLL SCREEN	22
case. 08 アスワン	
case. 09 東リ	
ウェーブスタイル つくり方ガイド	26
カーテンの納まり	28

about WAVE STYLE ウェーブスタイルとは



ウェーブスタイル (フラットカーテン) / 約 1.5 倍

ウェーブスタイルカーテン

- point. 01 | 大きな開口の窓もすっきりしたしつらえに
- point. 02 | 生地デザインをストレートに表現できます
- point. 03 | カーテンがもつ生地本来のやわらかさや風合いを生かします



一般的なカーテンとの違い

レギュラーカーテン

2ツ山カーテン / 約 1.5 倍



フラットカーテン

フラットカーテン / 約 1.2 倍



curtain rail

ウェーブスタイル対応 カーテンレール

ネクスティ



豊富なカラーラインナップとブラケットの品揃えで、さまざまな納まりに対応しています。

レガート ユニ new



シンプルなデザインですっきりとした空間になじみます。

シエロシリーズ



天井に溶けこむシーリングレール。お気に入りのファブリックスを天井から床までダイナミックに楽しめます。

option

カーテンバトン

カーテンを開閉するためのバトン。カーテン生地を直接さわらないため、汚れやシワ等を予防できます。



ホワイト

バトン長さ

450/700/900
1,200/1,500mm



クリア

バトン長さ

450/700/900mm



グレー / ロープタイプ

バトン長さ

450/900mm

ウェーブスタイル
特設サイトへ



#01 | 納まりパターン

≡ WAVE + WAVE ウェーブ+ウェーブ



カーテンレール：レガート ユニ（ホワイト）
カーテンボタン：ホワイト



ドレープもレースも
ウェーブスタイルで
すっきり美しく

ドレープとレースを
両方とも選んで、くらしやすく。
かつ、すっきりしたシルエットにおさめたい。
ウェーブスタイルなら
どちらも叶います。

photos

- case.01 川島織物セルコン
- case.02 サンゲツ
- case.03 スミノエ
- case.04 シンコールインテリア
- case.05 マナトレーディング

〜 WAVE single ウェーブ シングル



カーテンレール：ネクスティ（アッシュグレイ）
カーテンボタン：クリア



ウェーブスタイル、それだけで。

お気に入りのカーテンはそれだけで楽しみたい。

柄も質感も、選んだ時のイメージのままに。

ただシンプルに「好きな生地で窓を飾る」自由をお楽しみください。

photos

case.06 フジエテキスタイル

case.07 リリカラ

≡ WAVE + ROLL SCREEN ウェーブ + ロールスクリーン



ウェーブスタイルにロールスクリーン、
見た目も機能も。

生地の子らかさを楽しみつつ、
プライバシーを守る。

ウェーブスタイルにロールスクリーンという
新しい組み合わせを
新しい暮らしにおすすめします。

photos

case.08 アスワン

case.09 東リ

☀ day ロールスクリーンを上げてファブリックを楽しむ



☾ night ロールスクリーンを下げてプライバシーを守る



カーテンレール：ネクスティ（プレーンホワイト）
ロールスクリーン：ルノプレーン（TR-4010）
カーテンボタン：クリア

case.01

WAVE + WAVE ウェーブ+ウェーブ



curtain

カーテン

ドレープ FF5318

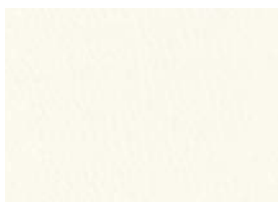

仕様：ソフトウェーブ縫製
フラットカーテン
裾：10cm 3つ巻

シアー FF5337



仕様：スタンダード縫製
フラットカーテン
ヨコ使い
裾：2.5cm 3つ巻

curtain rail

カーテンレール



ネクスティ

style: ウェーブスタイル仕様
bracket: 天井ダブルブラケット
color: グレー

▶ 詳しくはP28「カーテンの納まり」へ

curtain baton

カーテンバトン



color: クリア

おすすめファブリック

ドレープ

FF5316~5323 (全8色)



おすすめ仕様

仕様：ソフトウェーブ縫製
フラットカーテン
裾：10cm 3つ巻

ドレープ

FF5202~5206 (全5色)

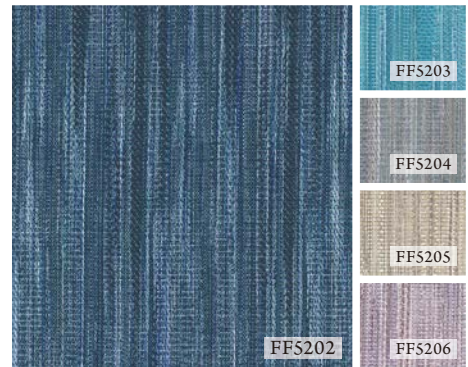

おすすめ仕様

仕様：ソフトウェーブ縫製
フラットカーテン
裾：10cm 3つ巻

シアー

FF5336~5337 (全2色)



おすすめ仕様

仕様：スタンダード縫製
フラットカーテン ヨコ使い
裾：2.5cm 3つ巻

シアー

FF5366~5368 (全3色)

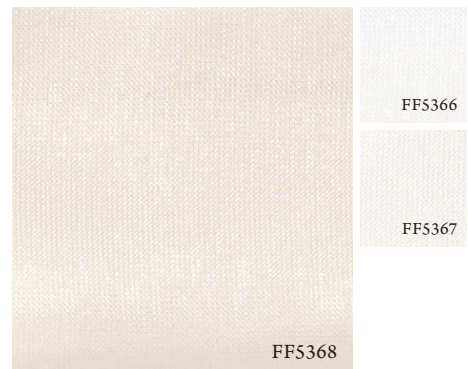

おすすめ仕様

仕様：スタンダード縫製
フラットカーテン ヨコ使い
裾：2.5cm 3つ巻

シアー

FF5339 (全1色)



おすすめ仕様

仕様：スタンダード縫製
フラットカーテン ヨコ使い
裾：2.5cm 3つ巻



KAWASHIMA
SELKON



<https://www.kawashimaselkon.co.jp>

- 裾(下部)の標準は10cm 3つ巻のため、2.5cm 3つ巻をご希望の場合は、発注時にご指定ください。
- 掲載情報は2023年10月時点の内容です。
- 生地情報の詳細は各見本帳でご確認ください。
- 縫製仕様・製作サイズによってはウェーブがきれいに出来ない場合があります。
- トーソー ウェーブスタイル専用のフラットカーテンの縫製仕様については特注にて承ります。

≡ WAVE + WAVE ウェーブ+ウェーブ



curtain

カーテン

ドレープ AC2298



仕様：SSフラット
裾：10cm折返し

シアー AC2577



仕様：SSフラット
裾：ウエイトウーリーロック

curtain rail

カーテンレール



ネクスティ

style: ウェーブスタイル仕様
bracket: LTダブルブラケット
cap: Mキャップ
color: アッシュグレイ

▶ 詳しくはP28「カーテンの納まり」へ

curtain baton

カーテンバトン



color: ホワイト

おすすめファブリック

ドレープ

AC2296~2299 (全4色)



おすすめ仕様

仕様: SSフラット
裾: 10cm折返し

ドレープ

AC2086~2088 (全3色)

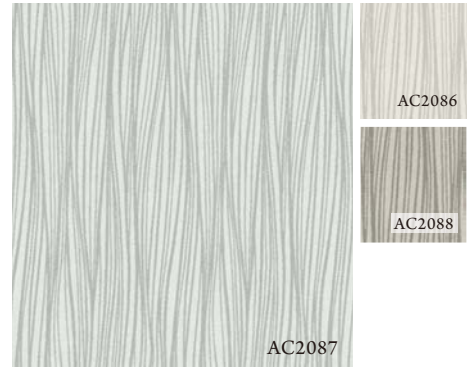

おすすめ仕様

仕様: SSフラット
裾: 10cm折返し

ドレープ

AC2286~2288 (全3色)



おすすめ仕様

仕様: SSフラット
裾: 10cm折返し

シアー

AC2560~2563 (全4色)



おすすめ仕様

仕様: SSフラット
裾: 10cm折返し

シアー

AC2577 (全1色)

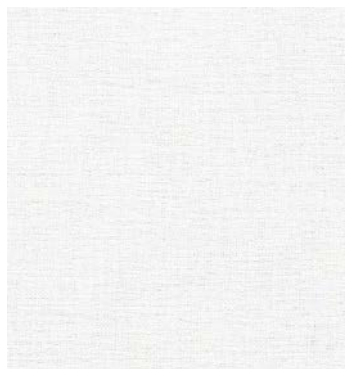

おすすめ仕様

仕様: SSフラット
裾: 10cm折返し

本誌掲載のフラットカーテンを使用するウェーブスタイル以外にも、形状記憶加工を施し、通常レールで取付が可能となる綺麗なウェーブスタイル縫製仕様「SAウェーブ」もご用意しています。詳しくはサンゲツ「AC Vol.1.3」見本帳をご覧ください。

sangetsu

<https://www.sangetsu.co.jp>



- 掲載情報は2023年10月時点の内容です。
- 生地情報の詳細は各見本帳でご確認ください。
- 縫製仕様・製作サイズによってはウェーブがきれいに出来ない場合があります。

case.03

≡ WAVE + WAVE ウェーブ+ウェーブ



curtain

カーテン

ドレープ D4078



仕様：フラットウェーブ
裾：10cm 3つ折（標準）

シアー D4454



仕様：フラットウェーブ
裾：2.5cm 3つ折

curtain rail

カーテンレール



レガート ユニ new

style: ウェーブスタイル仕様

bracket: ダブルブラケット

cap: キャップストップ M (ダブル)

color: ブラック

▶ 詳しくはP28「カーテンの納まり」へ

curtain baton

カーテンバトン



color: ホワイト

おすすめファブリック



ドレープ

D4076~4078 (全3色)



おすすめ仕様

仕様：フラットウェーブ
裾：10cm 3つ折(標準)

ドレープ

D4073~4075 (全3色)

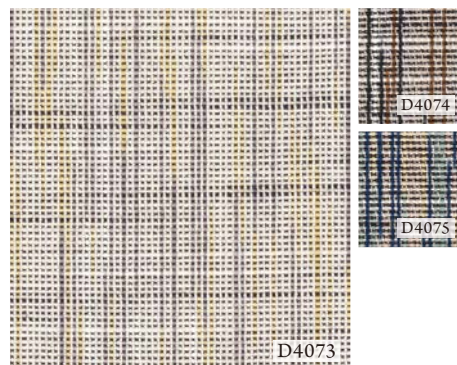

おすすめ仕様

仕様：フラットウェーブ
裾：10cm 3つ折(標準)

シアー

D4451~4456 (全6色)

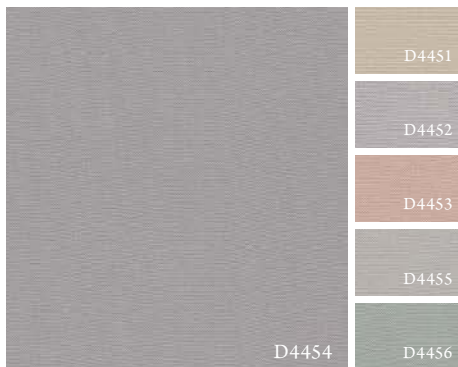

おすすめ仕様

仕様：フラットウェーブ
裾：ウエイトテープ(標準)

シアー

D4096・4097 (全2色)



おすすめ仕様

仕様：フラットウェーブ
裾：ウエイトテープ(標準)

シアー

D4100・4101 (全2色)



おすすめ仕様

仕様：フラットウェーブ
裾：10cm 3つ折(標準)

SUMINOE
<https://suminoe.jp>



- 掲載情報は2023年10月時点の内容です。
- 生地情報の詳細は各見本帳でご確認ください。
- 縫製仕様・製作サイズによってはウェーブがきれいに出ない場合があります。

≡ WAVE + WAVE ウェーブ+ウェーブ



curtain

カーテン

ドレープ

アヌワール ML1336

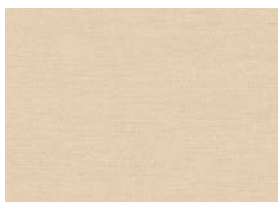

仕様：フラットアジャスター
カーテン・ピッチキープ
裾：10cm 折り返し

シアー

ML1599



仕様：フラットアジャスター
カーテン・ピッチキープ
裾：ウエイトテープ仕様

curtain rail

カーテンレール



ネクスティ

style: ウェーブスタイル仕様
bracket: エキストラダブルブラケット
color: マイルドグレイ

▶ 詳しくはP28「カーテンの納まり」へ

curtain baton

カーテンバトン



color: ホワイト

おすすめファブリック

ドレープ

アヌワール (全4色)



おすすめ仕様

仕様：フラットアジャスターカーテン
・ピッチキープ
裾：10cm 折り返し

ドレープ

リノン (全6色)



おすすめ仕様

仕様：フラットアジャスターカーテン
・ピッチキープ
裾：10cm 折り返し

シアー

ML1599・1600 (全2色)



おすすめ仕様

仕様：フラットアジャスターカーテン
・ピッチキープ
裾：ウエイトテープ仕様

シアー

チムニー (全2色)



おすすめ仕様

仕様：フラットアジャスターカーテン
・ピッチキープ
裾：10cm 折り返し

シアー

ML1590~1592 (全3色)



おすすめ仕様

仕様：フラットアジャスターカーテン
・ピッチキープ
裾：ウエイトテープ仕様

SINCOL®
<https://www.sincol-group.jp>



- 掲載情報は2023年10月時点の内容です。
- 生地情報の詳細は各見本帳でご確認ください。
- 縫製仕様・製作サイズによってはウェーブがきれいに出ない場合があります。

case.05

≡ WAVE + WAVE ウェーブ+ウェーブ



curtain

カーテン

ドレープ クシー 12



仕様：フラットカーテン

シアー コカゲ 3648



仕様：フラットカーテン
裾：スカラップ

curtain rail

カーテンレール



シエロライン

style: ウェーブスタイル仕様
ダブル天井付（天井埋め込み）

cap: スクエアキャップ

color: ホワイト

▶ 詳しくはP28「カーテンの納まり」へ

curtain baton

カーテンバトン



color: ホワイト

fabrics

おすすめファブリック

ドレープ

クシー (全17色)



おすすめ仕様

仕様：フラットカーテン

ドレープ

トワイライト (全4色)



おすすめ仕様

仕様：フラットカーテン

シアー

コカゲ (全2色)



おすすめ仕様

仕様：フラットカーテン
裾：スカラップ

シアー

エスキス (全1色)



おすすめ仕様

仕様：フラットカーテン

シアー

テヴェレ (全4色)

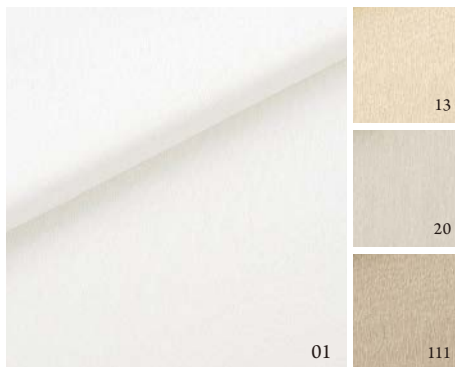

おすすめ仕様

仕様：フラットカーテン

MANAS
manas.co.jp



- 掲載情報は2023年10月時点の内容です。
- 生地情報の詳細は各見本帳でご確認ください。
- 縫製仕様・製作サイズによってはウェーブがきれいに出ない場合があります。

case.06

〜 WAVE single ウェーブ シングル



curtain

カーテン

シアー ルミ FA1823WH



仕様：フラットカーテン
裾：ショートヘム

curtain rail

カーテンレール



ネクスティ

style： ウェーブスタイル仕様
bracket： 天井シングルブラケット
color： グレー

▶ 詳しくはP28「カーテンの納まり」へ

curtain baton

カーテンバトン



color： クリア

おすすめファブリック

ドレープ

ムラクモ FA2260 (全4色)

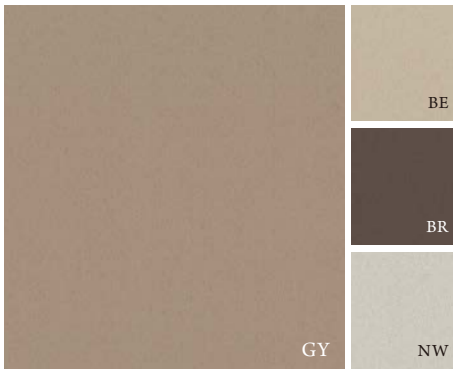

おすすめ仕様

仕様：フラットカーテン
裾：2つ折

ドレープ

ケサック FA2450 (全3色)



おすすめ仕様

仕様：フラットカーテン
裾：2つ折

シアー

ルミ FA1823 (全1色)



おすすめ仕様

仕様：フラットカーテン
裾：ショートヘム

シアー

キートス FA1680 (全7色)



おすすめ仕様

仕様：フラットカーテン
裾：ショートヘム

シアー

アゲート FA1822 (全3色)

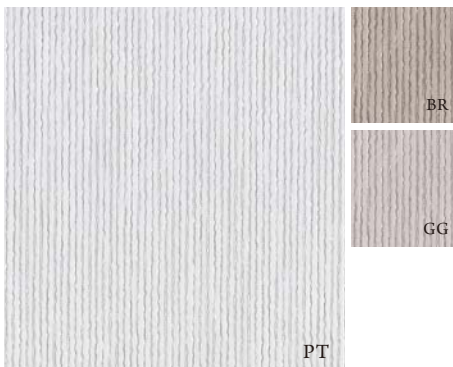

おすすめ仕様

仕様：フラットカーテン
裾：ショートヘム



- 掲載情報は2023年10月時点の内容です。
- 生地情報の詳細は各見本帳でご確認ください。
- 縫製仕様・製作サイズによってはウェーブがきれいに出ない場合があります。

case.07

〜 WAVE single ウェーブ シングル



curtain

カーテン

シアー LS-63449

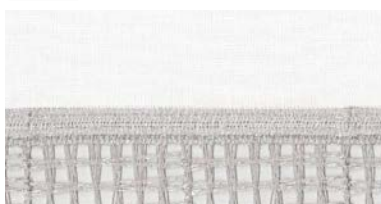

仕様：フラットカーテン
裾：ウエイトテープ 巻きロック仕上げ

curtain rail

カーテンレール



ネクスティ

style： ウェーブスタイル仕様

bracket： 天井シングルブラケット

color： プレーンホワイト

▶ 詳しくはP28「カーテンの納まり」へ

curtain baton

カーテンバトン



color： ホワイト

おすすめファブリック

ドレープ

LS-63101～63109 (全9色)

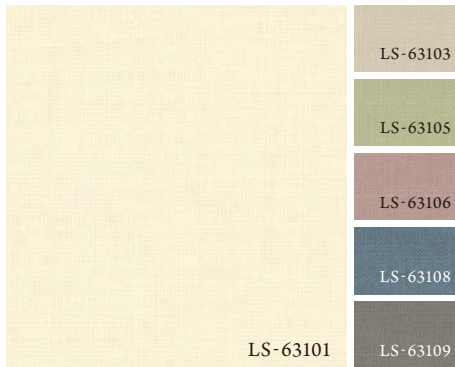

おすすめ仕様

仕様：フラットカーテン

ドレープ

LS-63033～63040 (全8色)



おすすめ仕様

仕様：フラットカーテン

シアー

LS-63449 (全1色)

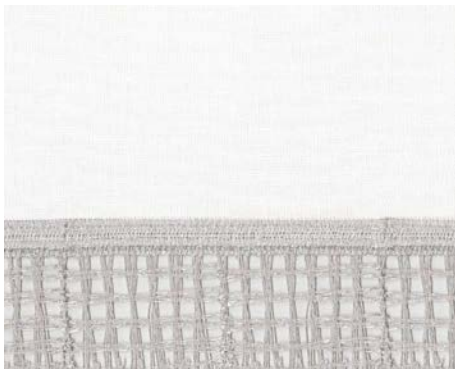

おすすめ仕様

仕様：フラットカーテン

裾：ウエイトテープ 巻きロック仕上げ

シアー

LS-63450 (全1色)



おすすめ仕様

仕様：フラットカーテン

裾：ウエイトテープ 巻きロック仕上げ

シアー

LS-63452 (全1色)



おすすめ仕様

仕様：フラットカーテン

裾：ウエイトテープ 巻きロック仕上げ

Lilycolor

<https://www.lilycolor.co.jp>



- 掲載情報は2023年10月時点の内容です。
- 生地情報の詳細は各見本帳でご確認ください。
- 縫製仕様・製作サイズによってはウェーブがきれいに出ない場合があります。

≡ WAVE + ROLL SCREEN

ウェーブ + ロールスクリーン



curtain & roll screen

カーテン & ロールスクリーン

シアー

シュウエット C1388

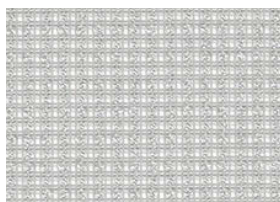

ロールスクリーン

ルノプレーン TR-4010



仕様：新ウェーブプレーン (W2)
裾：3cm 折返し

curtain rail

カーテンレール



ネクスティ

style: ウェーブスタイル仕様

bracket: LT エキストラシングル

color: グレー

▶ 詳しくはP28「カーテンの納まり」へ

curtain baton

カーテンバトン



color: クリア

おすすめファブリック



シアー

シュウエット (全3色)

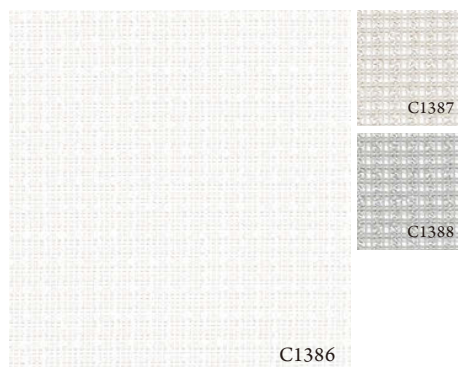

おすすめ仕様

仕様：新ウェーブプレーン (W2)
裾：3cm または、5cm 折返し

シアー

リトアール (全2色)



おすすめ仕様

仕様：新ウェーブプレーン (W2)
裾：3cm または、5cm 折返し

シアー

リバートン (全3色)

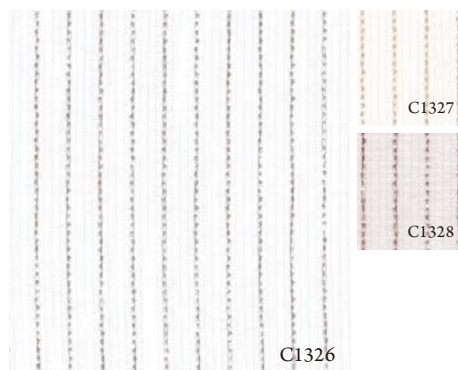

おすすめ仕様

仕様：新ウェーブプレーン (W2)
裾：3cm または、5cm 折返し

シアー

クレモント (全2色)



おすすめ仕様

仕様：新ウェーブプレーン (W2)
裾：3cm または、5cm 折返し

シアー

ラバーナ (全5色)



おすすめ仕様

仕様：新ウェーブプレーン (W2)
裾：3cm または、5cm 折返し

ASWAN

<https://www.aswan.co.jp>



- 掲載情報は2023年10月時点の内容です。
- 生地情報の詳細は各見本帳でご確認ください。
- 縫製仕様・製作サイズによってはウェーブがきれいに出来ない場合があります。

WAVE + ROLL SCREEN

ウェーブ + ロールスクリーン



curtain

カーテン

シアー

TKF30717

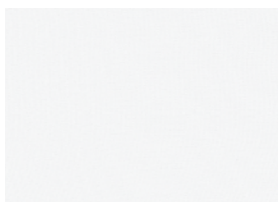

仕様：フラット縫製

ロールスクリーン

ルノプレーン TR-4016



curtain rail

カーテンレール



ネクスティ

style: ウェーブスタイル仕様

bracket: 天井シングルブラケット

color: プレーンホワイト

▶ 詳しくはP28「カーテンの納まり」へ

curtain baton

カーテンバトン



color: クリア

おすすめファブリック

ドレープ

TKF30443～30447 (全5色)



おすすめ仕様

仕様：フラット縫製

ドレープ

TKF30007～30012 (全6色)



おすすめ仕様

仕様：フラット縫製

シアー

TKF30717 (全1色)

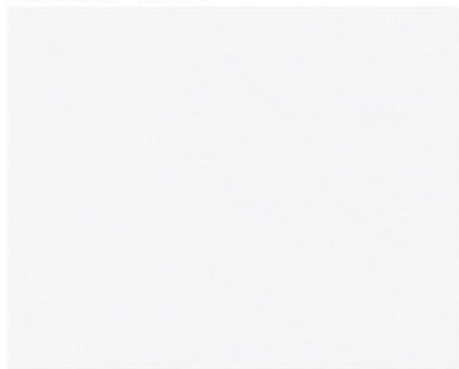

おすすめ仕様

仕様：フラット縫製

シアー

TKF30661～30665 (全5色)

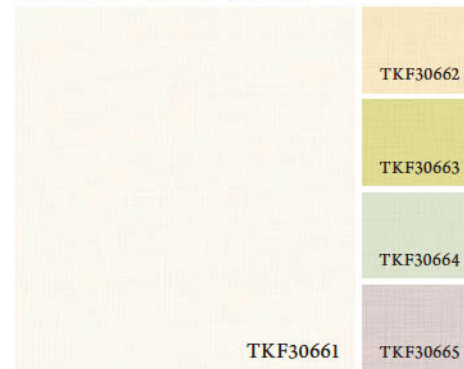

おすすめ仕様

仕様：フラット縫製

シアー

TKF30660 (全1色)



おすすめ仕様

仕様：フラット縫製



ウェーブスタイル つくり方ガイド

ご用意いただくカーテンの発注手順

※以下の手順に沿って、カーテンをご用意ください。
※マイメードには対応していません。

STEP. 01

レールサイズの確認 レールの長さを確認します。

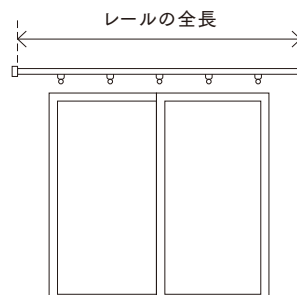

STEP. 02

カーテンサイズの確認 下表を元に、カーテン仕上がり幅とフック数を決めてください。

片開き	単位 (cm)		
	レール長さ	カーテン仕上がり幅 (両端フック間寸法)	フック数
	50~56	84	8
	57~72	108	10
	73~88	132	12
	89~104	156	14
	105~120	180	16
	121~136	204	18
	137~152	228	20
	153~168	252	22
	169~184	276	24
	185~200	300	26
	201~216	324	28
	217~232	348	30
	233~248	372	32
	249~264	396	34
	265~280	420	36
	281~296	444	38
	297~312	468	40
	313~328	492	42
	329~344	516	44
	345~360	540	46
	361~376	564	48
	377~392	588	50
	393~400	612	52

両開き	単位 (cm)		
	レール長さ	カーテン仕上がり幅 (両端フック間寸法)	フック数
	82~112	168	16
	113~144	216	20
	145~176	264	24
	177~208	312	28
	209~240	360	32
	241~272	408	36
	273~304	456	40
	305~336	504	44
	337~368	552	48
	369~400	600	52

両開きのカーテンレールは800cmまで製作が可能です。
401cm以上は右ページの計算方法で、算出してください。

STEP. 03

カーテンの発注 仕上がり幅とフック数を指定し、フラットカーテンを発注します。

フック数を発注先に必ずご指定ください。

※ウェーブカーテンは通常のフラットカーテンよりもフック数が多く必要です。
ご指定のない場合、フック数が不足する場合があります。

- カーテン仕上がり幅は両端フック間寸法 (カン~カン寸法) です。
- 仕上がり高さは通常の発注寸法と同じです。
- カーテンはAフックとなります。

カーテン生地選び方

美しいウェーブをつくるために、ウェーブが出やすい生地を選びましょう。

○ ウェーブが出やすい生地



ヨコ
緯糸が弱く、
タテ
経糸が強い生地や、
平織りの生地が
おすすめです。

× ウェーブが出にくい生地



遮光生地や刺繍生地、
横張りの強い生地は
裾が広がりやすく
ウェーブスタイルに適しません。

生地特性別ウェーブ対応簡易判定表

生地特性	○ ウェーブが出やすい生地	× ウェーブが出にくい生地	
横張り	弱い	強い	※生地特性によりスタイルがきれいに出ない場合があります。
生地の厚み	薄い	厚い	※カーテンの形態安定加工・形状記憶加工を行わない場合の判定表です。
経系	強い	弱い	
織り方	平織	綾織・朱子織	※カーテンの形態安定加工・形状記憶加工を行う場合はカーテン発注先へお問い合わせください。

ウェーブスタイルの構成

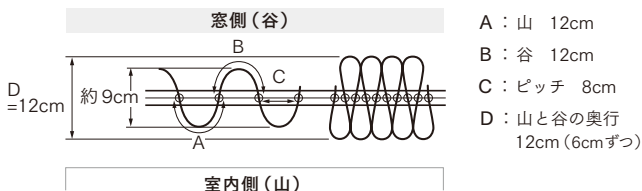

- ランナーの間隔は8cm、フックの間隔は12cm、山・谷の奥行はレール中心からそれぞれ6cmで設定しています。
- フックの数は偶数になるように設定しています。倍率は約1.5倍となります。
- カーテンの両端は谷(窓側)の方向で納めます。

カーテン仕上がり幅算出ツール



こちらから
カーテン仕上がり幅とフック数を
算出いただけます。

[401cm以上のカーテンを発注する際の計算式]

両開き：401cm以上は、レール長さ+32cmごとに
カーテン仕上がり幅+48cm、フック数+4個を
加算してください。

より美しいウェーブをお求めの方に

※マイメードには対応していません。



専用ウェーブテープⅡ仕様

ウェーブカーテンの吊り元をより美しく仕上げる事ができる、程よいハリ感とやわらかさのあるテープです。1cm間隔にフックを挿せ、12cm・15cm間隔にフック位置の目印があります。お好みの倍率でお使いください。



フラットカーテン使用時



専用ウェーブテープⅡ使用時

ウェーブテープⅡの詳細は
こちらをご覧ください。



カーテンの納まり

ウェーブスタイルの干渉について

カーテンの干渉を動画で確認

ブラケットの違いによるダブルレールのカーテン開閉時の違いを動画で確認。

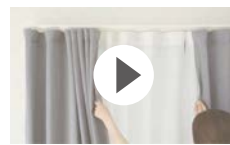

通常ブラケット

メリット

部屋内側への出幅が少なく、スペースを圧迫しない。

デメリット

- カーテンと壁、カーテン同士がぶつかる。
- 全開時にはウェーブが当たり綺麗に見えないことがある。

ダブル (35 + 60mm)

ダブルブラケット

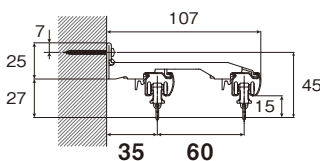

室内側カーテン 全閉時



室内側カーテン 全開時



エキストラ ブラケット

メリット

カーテンの干渉が抑えられ、開閉操作がスムーズ

デメリット

- 部屋内側への出幅が大きくなる。
- Mキャップ(ダブル)が使えない

エキストラ ダブル (45 + 75mm)

エキストラ
ダブルブラケット

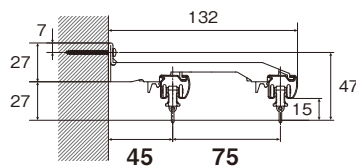

室内側カーテン 全閉時



室内側カーテン 全開時



シングル (35mm)

シングルブラケット

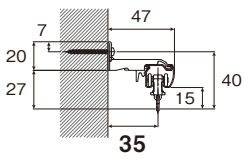

カーテン 全閉時



カーテン 全開時



■ カーテンボックスへの取付

シングル

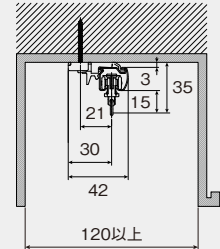

窓側 室内側

ダブル

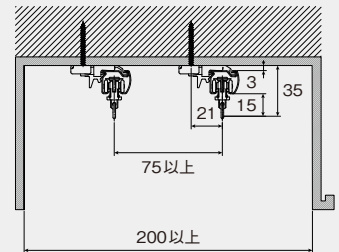

窓側 室内側

エキストラ シングル (45mm)

エキストラ
シングルブラケット

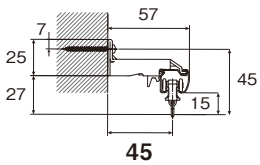

カーテン 全閉時



カーテン 全開時



■ 正面付シングル + 枠内ロールスクリーンの取付

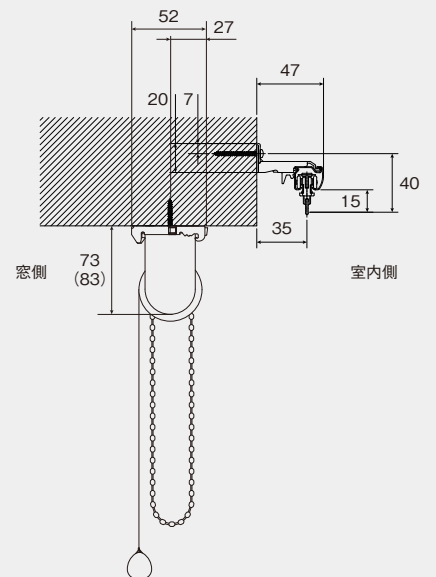

※ ()内はサイドホルダーLの寸法です。

窓辺をかえる、明日が変わる。

TOSO

WAVE STYLE
fabreco