

# VERTICAL BLIND

2024年7月 新価格

バーチカルブラインド

【物流諸経費ご案内】

このカタログに記載している製品本体価格に  
別途物流諸経費 **3,000円/台** (税別) を加算してください。



NEW

レース付タイプ  
デュアルツイン

2024年12月発売

TOSO

TOSO VERTICAL BLIND

*WITH \_*

窓辺をかえる、明日が変わる。

**TOSO**

N-01



# WITH \_

## 空間を、より美しく めざすは名脇役

トーソーの原点はカーテンレール。  
カーテンレールはカーテンを美しく、  
機能的に引き立てる、いわば脇役です。  
でも、カーテンレールが無ければ  
カーテンだって成り立ちません。  
例えひとつのパーツに過ぎなくても  
さまざまなインテリアエレメントと共創して  
豊かな空間づくりに  
無くてはならない存在でありたい。

**WITH \_** は、  
そんなトーソーの価値観を表しています。

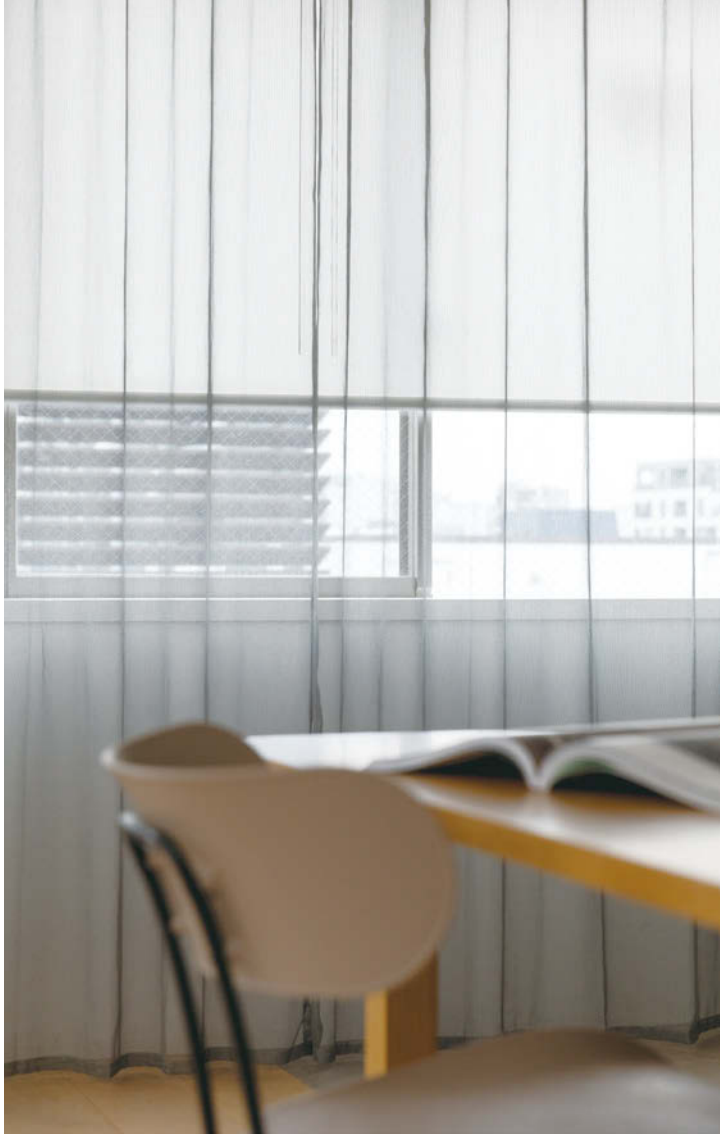

幼い頃、真っ白なシアアのカーテンを体に巻き付けてお姫様ごっこをしていました。まるで本物のきれいなドレスを着たかのようにうれしかったことを覚えています。カーテンを引っ張りすぎて叱られたことも、今ではいい思い出。この記憶を機に、明るい気分になれるような華やかなカーテンに掛け替えるのもいいかな。

S.Fさん

## WITH \_ Curtains

### カーテンの思い出

トソーが長く携わってきたカーテンには人それぞれ、暮らしの思い出がたくさん詰まっています。それらのひとつひとつがトソーの原動力。私たちの元に届いたカーテンにまつわる思い出を少しだけご紹介いたします。



カーテンで思い浮かぶのは器用な母のこと。裁縫が得意な母は、カーテンも生地を買ってきてミシンで縫っていた。夏用はブルーのシアア、冬用は茶色。カーテンが変わるたびに季節の変化を感じるようになっていた。中学生、初めての自分の部屋のカーテンは、薄ピンク地にさくらんぼ柄。街角や店で似たカーテンを見ると今も母を思い出す、世界でひとつのお気に入りのカーテン。

F.Sさん



彼と同棲を始めるときは、カーテン選びに力を入れた。**カーテンは占める面積が大きく空間の居心地の良さを決めるもの**だから。リビングは雰囲気が明るくなる色で圧迫感がないカーテンを、寝室には遮光性が高くおしゃれなものを、自分の部屋には私が好きな水色ですっきりとしたロールスクリーンを。カーテンとロールスクリーンは愛猫も気に入っているようで、暇さえあればペロペロなめている。友達だと思っているのかな。

R.Sさん

中学生の頃、休み時間になると**カーテンの後ろで友達とコソコソ話を**していました。何を話していたかは秘密です。

Y.Nさん

毎晩、少しだけカーテンを開けて寝ます。寝る前に見る空が好きだから。ぼんやりと夜空を眺めながら眠りにつき、翌朝はその隙間から差し込む光を浴びて今日も1日頑張ろうという気持ちになれます。**1日の始まりと締めくくりを担う**、私にとって大切な習慣です。

Y.Iさん



# WITH \_ Innovation

## めざすは「未来のスタンダード」



### すべてはカーテンから始まった

設立当初の主な事業は、進駐軍接収ビルへのカーテン取り付け工事でした。

当時、カーテンを掛けるものといえば、カーテンロッドと呼ばれる針金やパイプに金属のリングを通した簡易的なもの。

もっと使いやすく美しいカーテンレールをつくりたい。その思いから生まれたのが「C型カーテンレール」です。

### 毎日開け閉めする日本だから すうっと動く製品を

あまりカーテンを開け閉めしない欧米とは異なり、日本には障子や襖など開閉する文化が根付いています。そんな日本で求められるのは、すうっと開け閉めできることではないか。それがトーソーの製品開発の根底にある考え方。日本の暮らしに合わせて生まれたスムーズな開閉へのこだわりは、今のカーテンレールやロールスクリーンにも生きています。

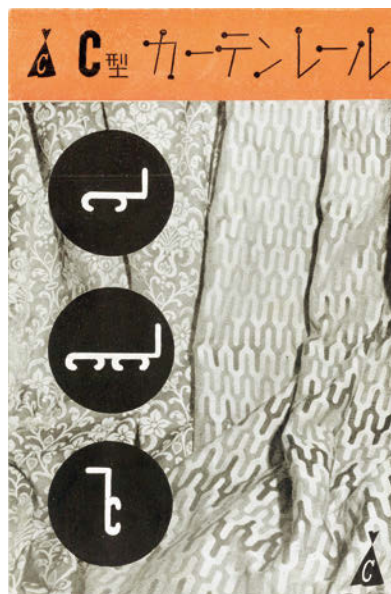



## 新たな「あたりまえ」を 世の中に

スムーズな開閉にこだわった結果、  
わずかな力でカーテンが開いてしまうことも。  
そこで生まれたのが世界初のマグネットランナー。  
他にも、カーテンの二重吊りや  
ワンポール式のアルミブラインドなど、  
トーソーが提案して、やがて広く一般に普及し、  
「あたりまえ」になったものは数多くあります。  
そんな新たな「あたりまえ」をめざして  
さまざまな製品開発を行っています。



マグネットランナー誕生のきっかけと  
なったカーテンレール「Eリート」

ブラインドのコードをポールに内蔵した  
業界初のメカニズム「マジックボール」



## カーテンレール 国内シェアNo.1

長きにわたり、トーソーはカーテンレールの  
国内シェア1位を維持しています。  
それを支えるのは、  
新しいアイデアと積み重ねた技術力。  
住まいをより快適にするために、  
そこに暮らす人の明日を  
より豊かで幸せにするために。  
暮らしに寄り添うものづくりが  
トップシェアの理由です。

# WITH \_ Culture

## 日本にカーテン文化を広めたい

### ミシンを持って全国行脚

カーテンがまだ一般的ではなかった時代、当然、カーテンのつくり方に関する情報もほとんどありませんでした。もっと日本の隅々にまで、もっとカーテン文化を広めよう。そこで、ミシンを持って全国50ヶ所以上を訪れ、勉強会を実施しました。



### 世界のカーテンスタイルを日本へ

1960年代後半には早くも海外へと足を運び、新しい情報を日本に届ける取り組みを始めました。海外で目にしたのは、ファッションを楽しむように、カーテンを自由に楽しむ文化。日本にも、そんな文化を広めたい。その想いのもと、海外の美しいカーテンスタイルやトリム、タッセルなどを紹介する展示会を行いました。

## 情報がなければ 自ら発信すればいい

日本にカーテンに関する情報がないのであれば、自ら情報を発信しよう。その想いで1969年に出版した書籍『窓とカーテン』は、累計2万部以上を売り上げ、日本の窓装飾のバイブルとなりました。トーソーはインテリア業界でも珍しい出版部門を持つメーカーとして、今も情報を発信し続けています。



## 今も受け継がれる with Curtainsの想い

2006年からトーソーが主催している「ウィズカーテン」は、日本のカーテンメーカー各社と合同で、その年に発表されたカーテン新製品の特長やトレンドを発信する発表会。「カーテン文化をもっと日本に広めたい」。その想いは今も変わることなく受け継がれています。



## WITH \_ Interior

## 豊かな空間を共に創る

トソーが扱うのは空間のひとつのパーツ。  
たったひとつのパーツでも、カーテンをはじめ  
壁や床、家具と共に豊かな空間を創りたい。  
あらゆる製品にそんな想いが込められています。

## WITH \_ 壁紙

壁紙になじむ  
心地よい色合わせ



ウォルカ TF-8060 パールグレー

WITH \_  
カーテン

空間に溶け込んで  
カーテンと合わせやすく



ルノブレーン  
TR-6020  
ソフトラベンダー



WITH \_  
Your Life

豊かな空間は、豊かな心を育む。

私たちトータルは、  
豊かな空間づくりのお役に立ちたい  
と願っています。

新製品案内 004

機種一覧 012

パーチカルブラインド 選び方ナビ

・シーン別事例集	018
・パーチカルブラインドの「基本」	026
・パーチカルブラインド選びの Q&A	027
・生地透過度について	032
・製品納まり	036
・ご注文方法	037

デュアルシェイプ 038

ブレース

ルノブレース New Color	052
コルト New Color	056
ウォルカ New	060
ストネ New	062
ブランカ遮熱 New	064
トリアスブレース遮熱 New Color	066
ルノブレースバイオ New	068

テクスチャー

ルノファブ New Color	072
クラリッサ New	076
ミイファ New	078
ベイルクロス	080
ヘリンボーン	082

遮光

ルノファブ遮光	086
コルトシーグル New Color	090
ツイード New Color	094
ニーム	096
ケスレー	098

シアー

スズカ遮熱 New	102
エトワル遮熱 New	106
キャトル遮熱 New	110

遮熱

ブランカ遮熱 New	116
トリアスブレース遮熱 New Color	118
エコル遮熱 New	120
スズカ遮熱 New	122
エトワル遮熱 New	123-b
キャトル遮熱 New	124

施設向け

カイト	128
ケスレー	130

ガイドブック CONTENTS 133

デュアル 一般窓用

仕様・構造	134
納まり形態	136
たたみ代寸法	138
ルーバー枚数表	142
サイズの測り方/操作方法	146
取付け取外し方法	148
オーバーラップ/ レールジョイント仕様 価格表	150

デュアルスロープ 傾斜窓用

仕様・構造	160
サイズの測り方/操作方法	162
取付け取外し方法	162
価格表	165

グランテ 大型窓/施設向け

仕様・構造	168
サイズの測り方/操作方法	170
取付け取外し方法	170
価格表	172

オプション

カラーコンビネーション/ ストライプパターン	174
交換ルーバーセット	176

メンテナンス 177

ご注文方法 179

品番別対応機種 182

ボトム部品カラー標準組み合わせ 185-b

新旧品番対応表 186

サイレントグリス 電動タイプ 188

nasnos VB2002 New 電動タイプ 190

安全対策 191

ルーバーのUVカット性能と遮熱性能 192

ルーバーの光学特性と熱的性能 193

TOSO ウェブサイト案内 194

機能マーク一覧 196

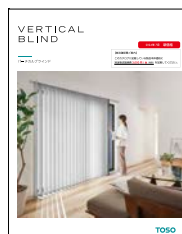

〈表紙の製品〉

デュアル100  
クラリッサ TF-8110(アッシュグレー)  
部品カラー：ホワイト







## WITH \_

ほしいのは、  
リビングを引き立てる存在感。

リビングの大きい窓をすっきりと彩るパーチカルブラインド。

新しいラインナップは、  
壁紙と調和するカラーや、カーテンのように表情のある生地で、  
なじみながら空間を引き立てます。

さらにスムーズな開け閉めを叶える「ちょい開け」をプラス。

TOSO のパーチカルブラインドは、  
快適なリビング空間を演出します。

# NEW PRODUCTS

新製品のご案内



## WITH\_ 壁紙と合わせる

▶ P.006-007



ルノプレーン **New Color**  
ウォルカ **New**  
ストネ **New**

## 遮熱生地が拡充

▶ P.010

ブランカ遮熱 **New**  
スズカ遮熱 **New**  
キャトル遮熱 **New**

## 環境にやさしい

▶ P.011

ルノプレーンバイオ **New**

## WITH\_ カーテンのように

▶ P.008-009



クラリッサ **New**  
ミイファ **New**  
ルノファブ **New Color**  
エトワル遮熱 **New**

## メカカラーに新色登場

▶ P.011

## 新色追加

▶ P.011

トリアスプレーン遮熱 **New Color**  
ツイード **New Color**

# NEW CATALOG

カタログ構成のリニューアル



## 選びやすいカタログ構成になりました

「選び方ナビ」をはじめ、情報が分かりやすくまとまって、商品選びをスムーズに行えます。



1

image

### 取付事例を見る

生地を選ぶポイントもあわせてご紹介

パーチカルブラインド  
選び方ナビ P.18-



2

guide

### 「基本」を知る

選ぶ前に知っておきたいメリットデメリット

パーチカルブラインド  
選び方ナビ P.26



3

know

### Q&Aで疑問を解決

選ぶ前に知っておきたい豆知識をご紹介

パーチカルブラインド  
選び方ナビ P.27

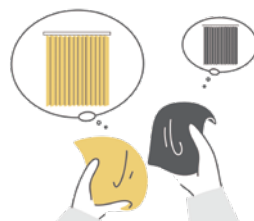

4

select

### 生地を選ぶ



5

order

### ご注文シート

手順に沿って漏れなく注文

# WITH\_ 壁紙と合わせる

ベーシックな色味からトレンド感あるカラーやデザインまで、インテリアのベースとなる壁紙と合わせやすいラインナップ。

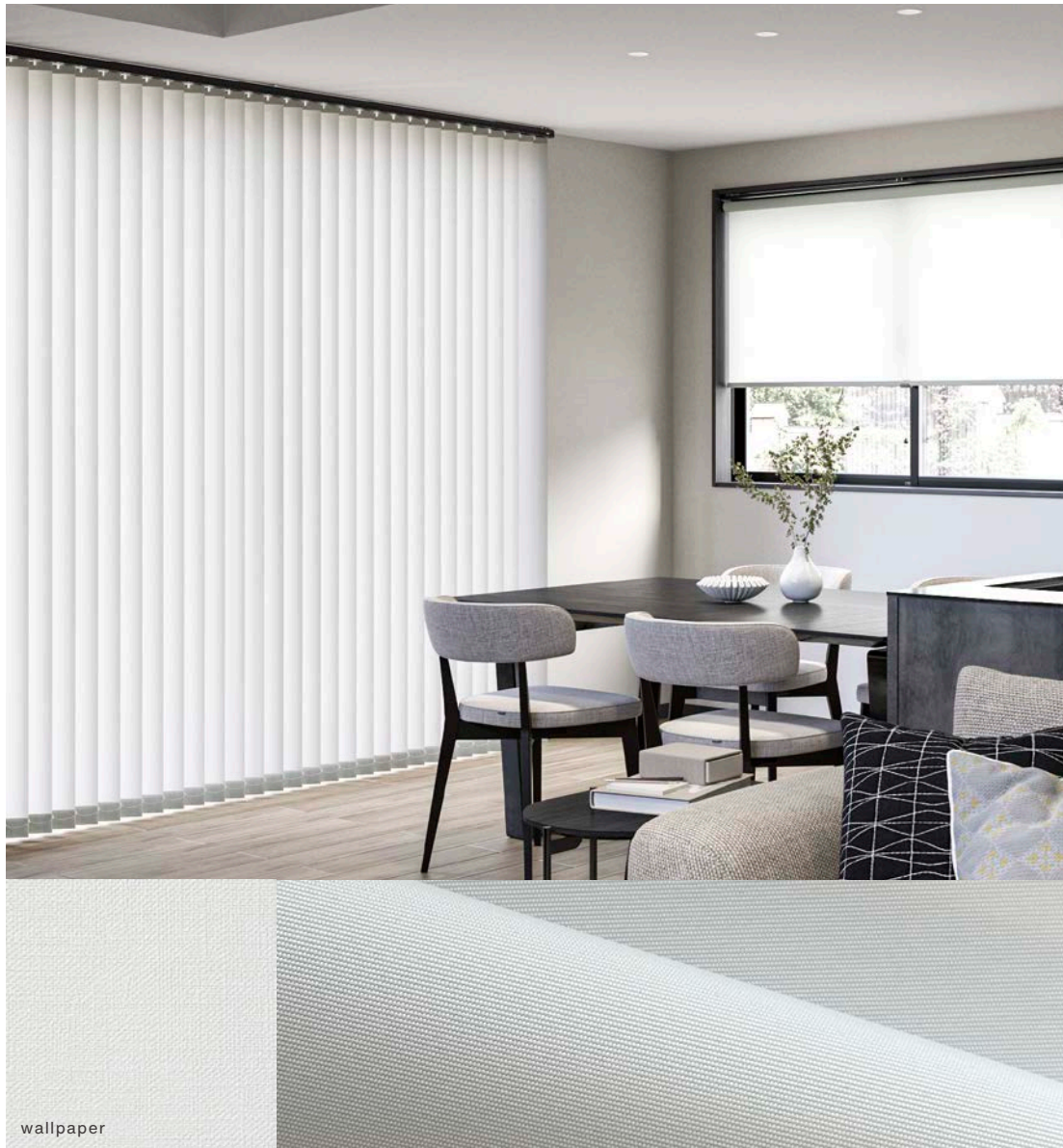

wallpaper

デュアル100 コード&ボタンタイプ TF-8008(マテリアルグレー) 部品カラー：ブラック

## ルノプレーン New Color

さらりとした素材感で壁紙と合わせやすいルノプレーン、カラーが増えてリニューアル!

24色 透過度：プライベート/ミディアム ▶ P.052



選べるカラーが  
増えて  
計24色!

### ウォルカ New

グレイッシュな壁紙と  
あわせやすい厳選カラー

6色 透過度：プライベート ▶ P060



wallpaper

デュアル100 コード&バトンタイプ TF-8060(パールグレー) 部品カラー：グレーージュ

### ストネ New

高級感ある石目調デザインを  
施したシリーズ

6色 透過度：プライベート / ミディアム ▶ P062



wallpaper

デュアル100 コード&バトンタイプ TF-8064(ストーングレー) 部品カラー：ブラック



カーテンのように  
手軽にちょい開け  
詳細 ▶P.016

# WITH\_ カーテンのように

テクスチャーを楽しめる生地も拡充。カーテンの生地のように選んでワンランク上の空間づくりに。

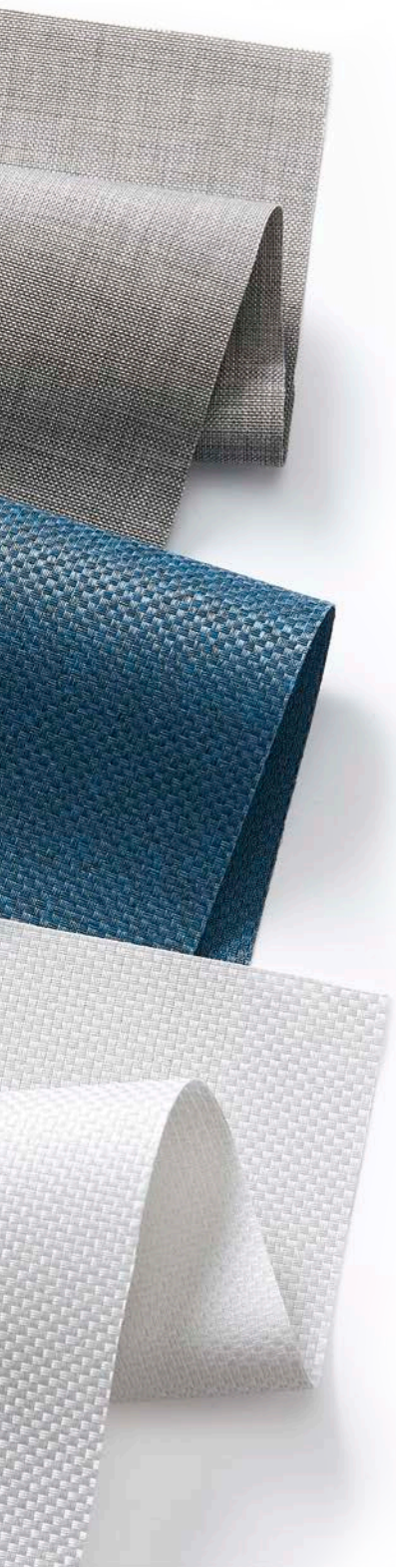

デュアル100 コード&ボタンタイプ TF-8109(ミストグリーン) 部品カラー：ホワイト

## クラリッサ **New**

繊細なラインとほのかな光沢、  
素材が織りなす上質な空間

9色 透過度：プライベート ▶P.76

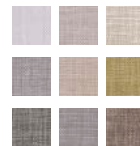

## ミイファ **New**

深みのある  
個性的なカラーが特徴

8色 透過度：プライベート / ミディアム  
▶P.78

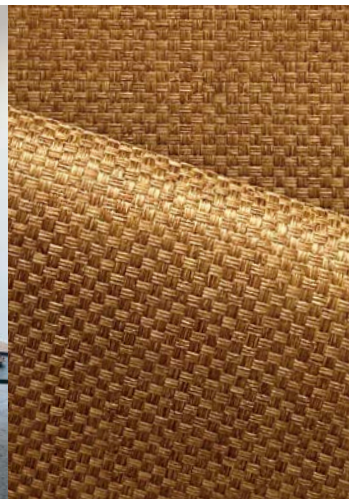
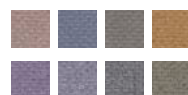

デュアル100 コード&ボタンタイプ TF-8119(キャラメル) 部品カラー：ホワイト



デュアル100 コード&ボタンタイプ TF-8098(グレイッシュブラウン) 部品カラー：ホワイト

### ルノファブ New Color

ざっくりとした織りで  
柔らかなルノファブ、  
カラーが増えてリニューアル!

24色 透過度：プライベート ▶ P.072



選べるカラーが  
増えて  
計24色!

### エトワル遮熱 New

繊細な輝きを放つ表情と  
透け感を抑えた遮熱シアー

3色 透過度：ミディアム ▶ P.106



デュアル100 コード&ボタンタイプ TF-8183(パープル) 部品カラー：ブラック

# 遮熱生地が拡充

## ブランカ遮熱 New



遮熱効果もありながら  
無染色の生地で環境に  
やさしいホワイトスクリーン

1色 透過度：プライベート ▶P.116



デュアル100 コード&ボタンタイプ TF-8069(ホワイト) 部品カラー：ホワイト



デュアル100 コード&ボタンタイプ TF-8180(ホワイト)  
部品カラー：ホワイト



デュアル100 ボタンタイプ TF-8185(ブルーグレー)  
部品カラー：ホワイト

## スズカ遮熱 New



遮熱性能とUVカット、  
ミラー効果を兼ね備えたシアー

2色 透過度：シースルー ▶P.102



## キャトル遮熱 New



4色の原着糸を交互に配置したデザインシアー

3色 透過度：ミディアム ▶P.110





# 環境にやさしい SDGs

## ■ バイオ由来の糸を使用したスクリーン



ポリエステル構成成分の一部を植物由来成分とすることで、化石資源の消費を抑え温室効果ガスを削減することができます。



植物由来合成繊維と、バイオベースポリマーが使用されている、グリーンマーク適合品です。



デュアル100 コード&パントンタイプ TF-8082(リーフグリーン) 部品カラー：ホワイト

## ルノプレーンバイオ **New**

3色 透過度：プライベート ▶ P.068



## ■ 無染色スクリーン



原反の製作過程においての染色工程をなくし、熱エネルギーを削減した環境配慮シリーズ。

### 対応シリーズ

#### ブランカ遮熱 **New** ▶ P.116

TF-8069 (ホワイト)



#### キャトル遮熱 **New** ▶ P.110

TF-8184 (ピンクパープル)



TF-8185 (ブルーグレー)



TF-8186 (グリーンオレンジ)



## メカカラーに 新色登場

壁紙や建材と合わせやすいメカカラー、「グレージュ」と「ブラック」が新登場！

**New Color**



グレージュ

**New Color**



ブラック

※グランテ、デュアルスロープは非対応

### ブラック色パーツ **Renewal**



ブラックメカの場合、パトングリップとテンションウエイトケースも、ブラック色になりました。濃い色のルーバーになじむ仕様です。

パトングリップ  
テンションウエイトケース

## ボトム部品 リニューアル

### ウエイトカバー **Renewal**



ミニマルなデザインへリニューアルし、すっきりとした形状になりました。

※ケスレーは非対応

### ボトム部品にもブラック色追加 **Renewal**



ウエイトカバー、ボトムコードにも、ブラック色が追加になりました。

ウエイトカバー  
ボトムコード

※ボトム部品はルーバーの色に準じたカラーが付属します。組み合わせの詳細は、P.185-bをご確認ください。

## 新色追加

### トリアスプレーン遮熱 **New Color**



10色 透過度：ミディアム ▶ P.118



**New New**

**New New**







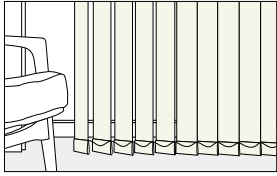
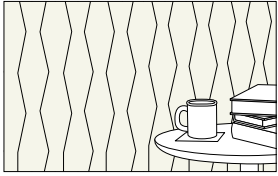
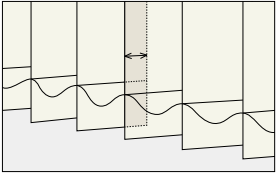
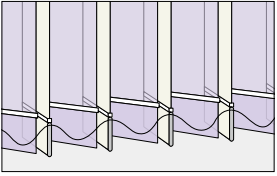
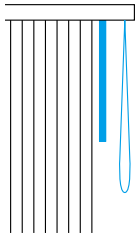
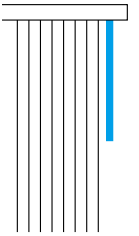

### ツイード **New Color**

9色 透過度：遮光 ▶ P.94



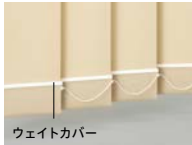







**New**

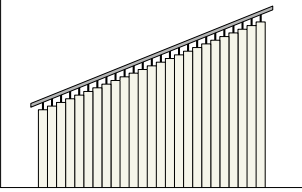
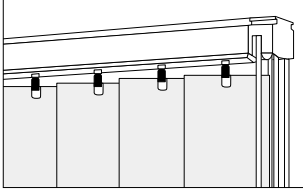
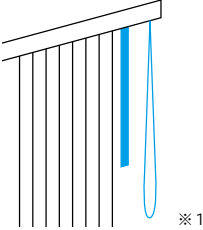
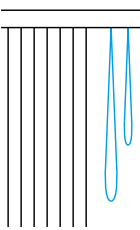

	標準タイプ	レーザーカット	オーバーラップ	レース付タイプ
機種名	<p><b>デュアル</b></p>  <p>パーチカルブラインドの標準タイプ。腰高窓から掃き出し窓まで幅広く対応できます。</p> <p>仕様 ▶P.134</p>	<p><b>デュアルシェイプ</b></p>  <p>ルーラー両端にデザインを施したタイプ。腰高窓から掃き出し窓まで幅広く対応できます。</p> <p>仕様 ▶P.134</p>	<p><b>デュアルオーバーラップ</b></p>  <p>ルーラーの重なり幅を大きくしたタイプ。全開時のルーラーの重なり寸法が30mmとなり、光漏れを軽減します。(標準タイプは10mm)</p> <p>詳細 ▶P.014 仕様 ▶P.134</p>	<p><b>デュアルツイン <span style="color:red">New</span></b></p>  <p>ドレープルーラーの間にレースルーラーを配置したツインタイプ。ルーラーのすき間からの視線を遮り、採光できます。</p> <p>詳細・仕様 ▶別冊デュアルツインカタログ</p>
	操作方法	<p><b>コード&amp;ボタンタイプ</b></p> <p>開閉は操作コードで、角度調整はボタンで行います。</p>  <p>ちよい開け可能 詳細 ▶P.016</p>		<p><b>ボタンタイプ</b></p> <p>開閉、角度調整ともボタン1本で行います。</p>  <p>ちよい開け可能 詳細 ▶P.016</p> <p>※1</p>
製作可能寸法	<p>幅 300 ~ 4,000mm (5,000mm) ※3</p> <p>高さ 500 ~ 6,000mm ※4</p> <p>最大面積 12㎡ ※2</p>	<p>幅 300 ~ 4,000mm (5,000mm) ※3</p> <p>高さ 500 ~ 3,000mm ※4</p> <p>最大面積 12㎡ ※5</p>	<p>幅 300 ~ 4,000mm (5,000mm) ※3</p> <p>高さ 500 ~ 6,000mm ※4</p> <p>最大面積 12㎡ ※2</p>	<p>幅 300 ~ 4,000mm</p> <p>高さ 500 ~ 3,000mm ※4</p> <p>最大面積 12㎡ ※1</p>
部品カラー	 ホワイト(標準)	 <span style="color:red">New</span> グレージュ	 ブラウン	 <span style="color:red">New</span> ブラック
バランスウェイト仕様	<p>〈標準〉 巻き込み式</p>  <p>ウェイトカバー</p>		<p>〈オプション〉 追加料金不要 袋縫い式</p>  <p>※デュアルシェイプは対応できません。 ※生地がケスレーの場合、溶着式になります。▶ P.131</p>	
	<p>〈標準〉 ボトムコードあり</p>  <p>ボトムコード</p>		<p>〈オプション〉 追加料金不要 ボトムコードなし</p> 	

※1 レールジョイント仕様は製作できません。 ※2 生地によって製作可能寸法が異なります。 ※3 ( )はレールジョイント仕様の場合となります。  
 ※4 ボタンタイプは製品高さ・取付高さ 3,000mmまでとなります。 ※5 デザインタイプによって製作可能寸法が異なります。

■ デュアルツインの詳細については別冊デュアルツインカタログをご確認ください。

傾斜	大型	電動タイプ	
<p style="text-align: center;"><b>デュアルスロープ</b></p>  <p>上辺が傾斜している窓専用タイプ。 傾斜角度最大45°まで製作できます。</p> <p>仕様 ▶P.160</p>	<p style="text-align: center;"><b>グランテ</b></p>  <p>オフィスや商業施設の一般窓に最適です。</p> <p>仕様 ▶P.168</p>	<p>電動タイプのパーチカルブラインドについては、以下のページをご確認ください。</p> <ul style="list-style-type: none"> <li>■ サイレントグリス ▶P.188</li> <li>■ nasnos VB2002 <span style="color: red;">New</span> ▶P.190</li> </ul>	
<p style="text-align: center;"><b>コード&amp;ボタンタイプ</b></p>  <p style="text-align: right;">※1</p>	<p style="text-align: center;"><b>ツーコードタイプ</b></p> 	<p>生地シリーズによって異なります。 P.172にてご確認ください。</p> <p>幅 300 ~ 4,000mm (5,000mm) ※3 高さ 500 ~ 6,000mm 最大面積 12㎡ ※2</p>	
 <p>ホワイト(標準)</p>  <p>ブラウン</p>	 <p>シルバー</p>		
<p>〈標準〉 巻き込み式</p>  <p>ウェイトカバー</p>	<p>〈オプション〉 追加代金不要 袋縫い式</p>  <p>※デュアルシェイプは対応できません。 ※生地がケスレーの場合、溶着式になります。▶ P.131</p>		
<p>〈標準〉 ボトムコードあり</p>  <p>ボトムコード</p>	<p>〈オプション〉 追加代金不要 ボトムコードなし</p> 		

# オプション

## オプション仕様

本体価格+4,000円(税別)

### 両開きセパレート

両側にボタンが付き、中央から左右別々にルーバーを回転させることができる仕様です。片側から光を採り込みたいときに便利です。



※製品高さ・取付高さが3,010mm以上の場合は製作できません。  
※両開きの場合は、全てのルーバーを片側に寄せることはできません。

価格 ▶ P.150

### レールジョイント仕様

ヘッドレールが2本に分割された仕様で施工現場でジョイントできます。長いヘッドレールが運べない場所にも搬入可能です。ルーバーの回転・開閉ともに片側で一斉に操作ができます。

制作可能 製品幅(W)  
2,010 ~ 5,000mm

#### レールジョイント部



※両開き、コード&ボタンタイプのみとなります。  
(片開き、ボタンタイプでの製作はできません)  
※上記はデュアルのみのオプション仕様です。グランテは非対応となります。

本体価格の25%アップ

### デュアルオーバーラップ

ルーバーの重なり幅を標準より広く取ることができる仕様です。外からの視線や光漏れが気になる寝室などにおすすめです。



デュアル

全閉時のルーバーの  
重なり寸法

10mm



デュアルオーバーラップ

全閉時のルーバーの  
重なり寸法

30mm

追加料金不要

### 連窓片開き(連窓ルーバー重なり仕様) ▶ P.137

パーチカルブラインドの片開き仕様を2台並べて全閉したとき、中央のルーバーが重なる仕様にするのが可能です。

※ご指定がない場合、2台を並べて全閉にしたとき、中央に0~4mmのすき間が生じる可能性があります。

片開き①左操作左寄せと②右操作右寄せの2台の組み合わせで連窓片開き(連窓ルーバー重なり仕様)の指定が可能です。

①左操作左寄せ ②右操作右寄せ

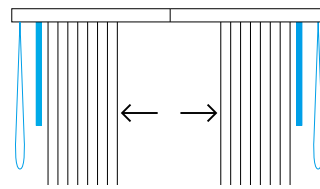

連窓ルーバー重なり時の重なり寸法

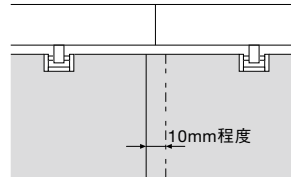

2台の接続部分

※連窓仕様の製品幅はデュアル4,000mmまで、グランテは2,000mmまでとなります。  
※連窓仕様の場合はボタン追加ができません。

各機能の本体価格×1.1(税別)

## カラーコンビネーション ▶ P.174

自由にルーバーを組み合わせるカラーコンビネーション。

グラデーション



アクセント



各機能の本体価格×1.1(税別)

## ストライプパターン ▶ P.174

2色のルーバーを組み合わせるストライプパターン。

2:1



2:2



カラーコンビネーションの  
イメージ作成はこちら



※上記はデュアルのみのオプション仕様です。グランテは非対応となります。

### オプション部品

本体価格+4,000円(税別)

## ボタン追加 ▶ P.137

ボタンを追加することで右でも左でもルーバーを寄せることができます。

左寄せ

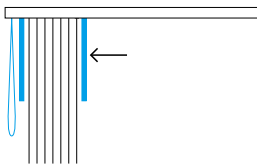

右寄せ

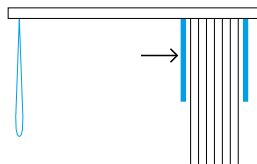

※両開きの場合は中央に寄せることができます。  
※連窓片開き(ルーバー重なり仕様)の場合は対応できません。  
※製品高さ・取付高さが3,010mm以上の場合は製作できません。

各機種の本体価格×70%(税別)

## 交換ルーバーセット ▶ P.176

ヘッドレールはそのまま、ルーバーのみを取り替えることができます。ルーバーの色やシリーズを変えるだけで、お部屋のイメージを変えることができます。

対応機種	全機種
対応ルーバー	全ルーバー



手軽に

# ちょい開け

カーテンのように手軽に、  
ちょい開けができて、  
ベランダやお庭へ簡単に出入り。  
TOSOのバーチカルブラインドは、  
コードはもちろん、ボタンでも  
操作可能です。

どちらの操作方法でもボタンで  
開閉が可能です。

## コード & ボタンタイプ

開閉は操作コードとボタンで、  
ルーバーの角度調整はボタンで  
行います。



- ・大きな窓でも1か所で開閉可能
- ・窓の前に障害物があっても開閉可能

## ボタンタイプ

開閉も角度調節もボタン1本。  
コードがないためお子様がいる  
ご家庭でも安心です。



チャイルド  
・ペット  
セーフティ

- ・簡単操作
- ・コードがないので見た目もすっきり



ちょい開け



暮らしの中の  
こんな時

急な雨で洗濯物を  
取り込みたい!



赤ちゃんを抱っこ  
したまま外へ出たい。



植物の手入れのための  
出入りを気軽にしたい。



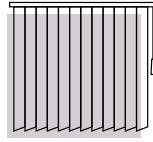

パーチカルブラインド

# 選び方ナビ

## CONTENTS

P.18

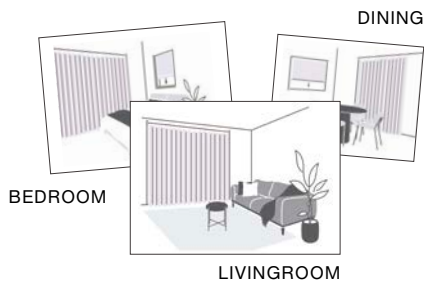

パーチカルブラインド  
シーン別 **事例集**

P.26



選ぶ前に知っておきたい  
パーチカルブラインドの **基本**

P.27



"こんなときどうすれば..."  
パーチカルブラインド選びの **Q&A**

P.32~



- 生地の **透過度**
- パーチカルブラインド **製品納まり**
- **ご注文方法**

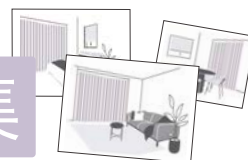

生地選びのポイントや 13 のシーン事例から理想の空間にぴったりな商品を見つけませんか？

## 生地を選ぶときの 4 ポイント

### Point 01

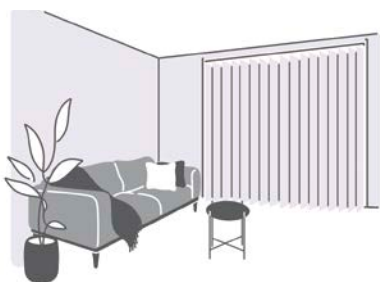

#### ベースカラーの壁紙と合わせる

白やベージュ、グレーなど、  
大きな面積のベースカラーの壁紙に合わせて、  
空間がより広く見える効果があります。

### Point 02



#### アクセントクロスとコーディネート

アクセントクロスの色とリンクさせることで、  
まとまりのあるワンランク上のコーディネートに。

### Point 03

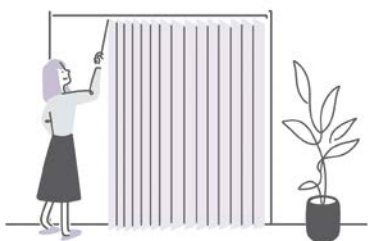

#### カーテンのように

ちょい開け機能でカーテンのように使える  
バーチカルブラインド。織りや表情のある生地を選べば、  
カーテンのようなリラックスした雰囲気に。

### Point 04

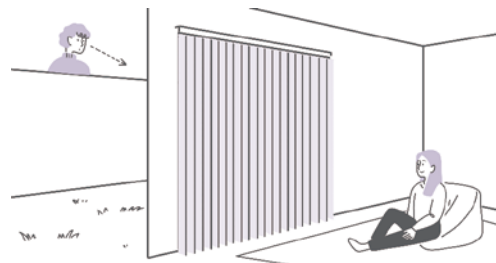

#### 暑さや視線をコントロール

日当たりの良いリビングなどに遮熱効果のある生地や、  
外からの視線に配慮した生地を選べば  
快適に室内で過ごせます。



# LIVING ROOM

リビングルーム



デュアル100 コード&ボタンタイプ コルト TF-8029(プラチナグレー) 部品カラー：ホワイト

ベースカラーの壁紙と合わせる

ホワイトのベースクロスと合わせることで  
広く明るく感じるリビングに

coordinate



wallpaper  
color

+

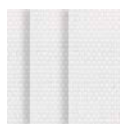

TF-8029  
プラチナグレー

# LIVING & DININGROOM

リビング & ダイニングルーム

ベースカラーの壁紙と合わせる

グレーのコーディネートで  
シンプルで洗練された空間を演出

coordinate



wallpaper  
color

+



TF-8008  
マテリアルグレー

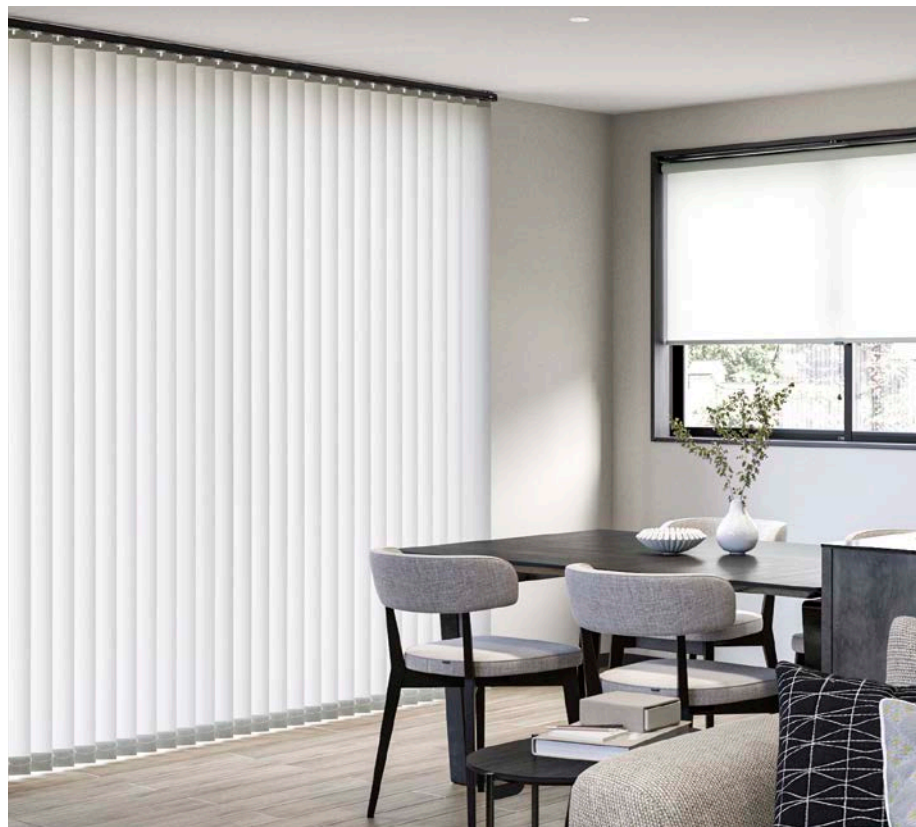

デュアル100 ルノプレーン TF-8008(マテリアルグレー) 部品カラー：ブラック



デュアル100 コード&ボタンタイプ ルノプレーン TF-8013(ウォームグレー)  
部品カラー：グレイージュ

ベースカラーの壁紙と合わせる

上品な印象を引き立たせる  
グレイージュトーンの組み合わせ

coordinate

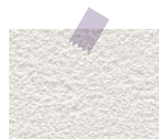

wallpaper  
color

+



TF-8013  
ウォームグレー



アクセントクロスとコーディネート

石目調のアクセントクロスと合わせて、クールで高級感のあるダイニングに

coordinate



wallpaper color

+

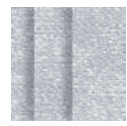

TF-8064  
ストーングレー

デュアル100 コード&バトンタイプ ストネ TF-8064(ストーングレー) 部品カラー：ブラック  
撮影協力：関家具 チェア(CRASH GATE ビップチェア [BK])

アクセントクロスとコーディネート

ニュアンスカラーをリンクさせて奥行きのある空間に

coordinate



wallpaper color

+



TF-8060  
パールグレー



デュアル100 コード&バトンタイプ ウォルカ TF-8060(パールグレー) 部品カラー：グレージュ

# LIVING

リビング



デュアル100 コード&ボタンタイプ クラリッサ TF-8109(ミストグリーン) 部品カラー：ホワイト

カーテンのように

ほのかな光沢感が  
ワンランク上の上品な空間に  
印象をアップ



TF-8109  
ミストグリーン



like a curtain

カーテンのように

温かみのある生地感と色味で  
好きなものに包まれて過ごす  
リビング



TF-8119  
キャラメル



like a curtain



デュアル100 コード&ボタンタイプ ミュファ TF-8119(キャラメル) 部品カラー：ホワイト

# LIVING

リビング

暑さや視線をコントロール

外の視線を気にせず  
ゆったりくつろぐリビング



TF-8180  
ホワイト



デュアル100 コード&パントンタイプ スズカ遮熱 TF-8180(ホワイト) 部品カラー：ホワイト

# HOBBY ROOM

趣味の部屋

暑さや視線をコントロール

ロールスクリーンと組み合わせて、  
プライバシーを守りながら  
趣味を楽しむ

coordinate



TF-8185  
ブルーグレー



+



TR-6019  
パールブルー

パーチカル：  
デュアル100 パントンタイプ キャトル遮熱 TF-8185(ブルーグレー) 部品カラー：ホワイト  
ロール：標準チェーンタイプ ルノプレーン TR-6019(パールブルー) 部品カラー：ホワイト  
ハンギングバー-H-1 ブラック

# LIVING・DINNG

リビング・ダイニング

デザインをプラス

光の陰影を楽しみながら、  
スタイリッシュな空間を演出

coordinate



style B

+

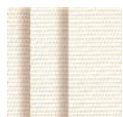

TF-8006  
グレーアイボリー



デュアルシェイプ style B ルノプレーン TF-8006(グレーアイボリー)  
部品カラー：ホワイト



デュアル100 カラーコンビネーション ルノファブ TF-8102(ソフトラベンダー) /  
8091(ミディアムグレー) / 8090(ダークグレー) / 8095(チャコール) 部品カラー：ホワイト

デザインをプラス

カラーパターンは自由自在  
窓辺に彩りをもたせます

coordinate



TF-8102  
ソフトラベンダー



TF-8091  
ミディアムグレー

+



TF-8090  
ダークグレー



TF-8095  
チャコール

# OFFICE・FACILITY

オフィス・施設

人と人、空間と空間の距離を  
自由に調整できるオフィス

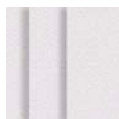

TF-8183  
パープル



デュアル100 コード&ボタンタイプ エトワル遮熱 TF-8183(パープル)  
部品カラー：ブラック



グランテ100 ケスレー TF-8197(フレンチグレー) 部品カラー：シルバー

大きな窓やコーナー窓にも  
すっきりとした納まり



TF-8197  
フレンチグレー

# 選ぶ前に知っておきたい バーチカルブラインドの

## 基本



### おすすめ窓

### ルーバー幅

#### ■ 掃出窓



バーチカルブラインドの縦長の羽根のことをルーバーと呼び、2種類の幅があります。  
※写真は原寸サイズではありません。

#### ■ 100mm幅

標準的な幅。80mm幅より価格もリーズナブル。

#### ■ 80mm幅

カーテンボックスに取付の際等、100mm幅よりもコンパクトに収まります。

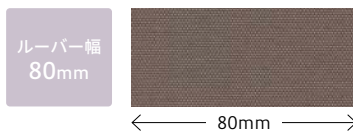
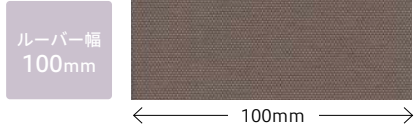

### 生活シーンに合わせて選べる操作方法と納まり

操作動画は  
こちら



納まり形態の  
確認はこちら



#### ■ コード & バトンタイプ

開閉はコードとバトンで、ルーバーの角度調整はバトンで行います。



#### ■ バトンタイプ

開閉・角度調整とも操作バトン1本で行います。操作方法がシンプルで分かりやすく、コードがないためお子様がいるご家庭でも安心です。



#### ■ 納まり片開き

左右どちらか一方から開ける場合

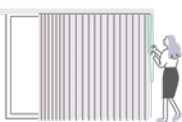

#### ■ 納まり両開き

中央から開ける場合

※バトンタイプは不可



バトン追加(オプション)で、両端からも開けられます。

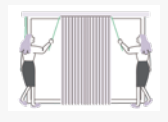

### バーチカルブラインドのメリット・デメリット

その他の  
メリット・デメリットは  
こちら



#### メリット

■ バトンを使った「ちょい開け」で出入りが簡単

■ ルーバーが上部にたまらず、左右方向に開閉するので掃き出し窓におすすめ

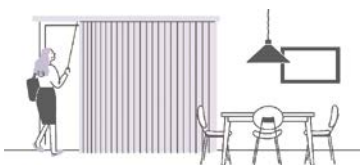

#### デメリット

■ 風でルーバーがなびきやすい

・ルーバーにボトムコードを取付けることで軽減できます。

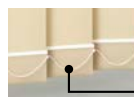

ボトムコード



■ ルーバーの角度によっては外からの視線が気になることも

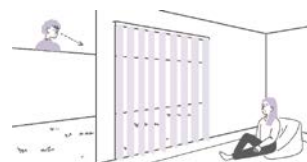



"こんなときどうすれば…"

## バーチカルブラインド選びの



バーチカルブラインドを選ぶときの疑問をまるっと解決！

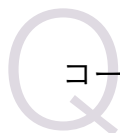

コード操作って面倒？簡単に開け閉めできるようにしたい



そんなときは  
"ボタンでちょい開け"

トナーのコード&ボタンタイプなら  
ボタンでの開閉が可能です。操作側の  
窓でもさっと開閉して出入りができます。

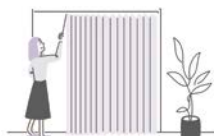

ボタンごと動かしたい方向に  
引っ張ることで、ブラインド  
が開閉します。



ボタン追加でさらに使いやすく  
左右から開けられるようになります。  
追加ボタン+4,000円  
▶ 詳細はP.16

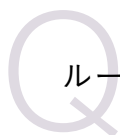

ルーバーの隙間からの光漏れや外からの視線が気になる

そんなときは "デュアルオーバーラップ"

ルーバーの重なりを広くすることで、光漏れを最小限に抑えます。  
外からの視線や光漏れが気になる部屋におすすめです。

▶ 詳細はP.134

デュアル(標準タイプ)



全閉時のルーバーの重なり寸法

10mm

デュアルオーバーラップ



全閉時のルーバーの重なり寸法

30mm

光漏れ  
軽減

+ POINT

ロールスクリーンと組み合わせる

窓枠内にロールスクリーンを取り付けると、  
隙間からの視線や光も遮ることができ、おすすめ  
です。

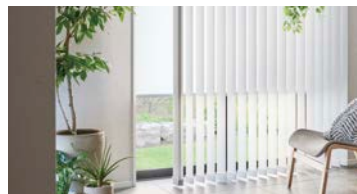

+ POINT

レース付タイプにする

▶ 詳細は別冊デュアルツインカタログを  
ご確認ください。

## Q ルーバーのボトム仕様は、標準とオプションでどんな違いがあるの？

そんなときは

"バランスウェイト仕様" と "ボトムコード仕様" の特徴を理解して選びましょう

ルーバーの丈調整や風によるパタつきを抑える等、仕様により異なります。

A

### バランスウェイト仕様

裾の仕上げが異なります。

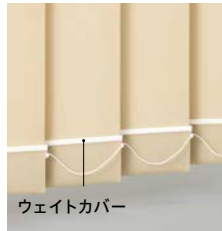

〈標準〉  
巻き込み式



〈オプション〉  
袋縫い式



ルーバーの丈伸ばし(最大3cm)、丈詰めができます。

部品が目立ちにくく、見た目がすっきり。

※丈詰めは不可。  
※デュアルシェイプは対応不可。

追加料金不要

### ボトムコード仕様

ルーバーをつなぐボトムコードの有無を選べます。



〈標準〉  
ボトムコード付き

風によるルーバーのパタつきを抑えることができます。

※ボトムコードは取り外しも可能。

〈オプション〉  
ボトムコードなし

ボトムコードを使用しないので、見た目がすっきり。

追加料金不要

## Q 生地汚れが心配

そんなときは

"ウォッシュャブル生地" か "交換ルーバーセット"

ウォッシュャブル生地ならご家庭の洗濯機で洗濯可能です。生地の取り替えができる交換ルーバーセットもおすすめです。

A

▶ 詳細はP.176

お手入れ方法は  
こちら

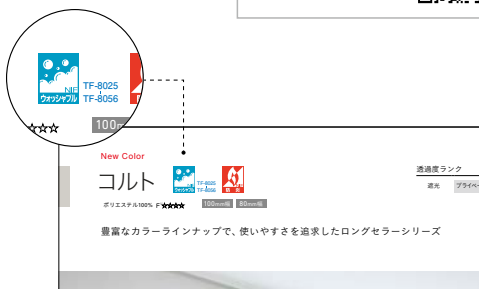

## Q 子供やペットに操作コードが引っかけられないか心配

そんなときは

"バトンタイプ" や "コードクリップ"

操作コードがないバトンタイプや、コードを束ねて固定する安全対策部品をご用意しています。

▶ 詳細はP.191

お子様の手の届かない位置にあるため安心

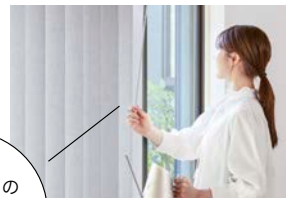

コードクリップ  
(付属品)

# Q

窓まわりをスタイリッシュに見せつつも、個性を持たせたい

そんなときは

"デュアルシェイプ" "カラーコンビネーション" "ストライプパターン"

スタイリッシュな印象のパーチカルブラインドに遊び心をプラス。窓辺の表情を豊かにします。

# A

※グランテは非対応となります。



## デュアルシェイプ

ルーバーの両端のデザインが美しいデュアルシェイプ。4つのスタイルから選べます。

▶ 詳細はP.038



## カラーコンビネーション

自由にルーバーを組み合わせできるタイプ

▶ 詳細はP.174



## ストライプパターン

2色のルーバーを組み合わせるタイプ

カラーコンビネーション・ストライプパターンのイメージ作成はこちら



# Q

部屋を広く見せるには、どんな取付け方がいいの？

そんなときは "天井付け"

取り付ける位置は窓枠のすぐ上よりも、天井際につけた方が、より天井を高く見せることができ、お部屋が広く感じられます。

Before

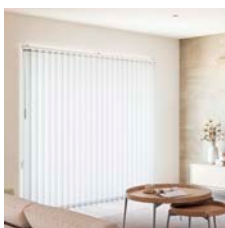

After



# Q

搬入口が狭いけれど、長尺の製品も搬入できる？

そんなときは

"レールジョイント仕様"

ヘッドレールが2本に分割された仕様のため、エレベーターでの搬入が可能になります。

▶ 詳細はP.014



レールジョイント部



正面から目立ちにくいデザイン

高層マンションやビルのエレベーターなど、長いヘッドレールが運べない場所も簡単に搬入・施工が可能です。



## 部屋を暗くはせずに、暑さ対策をしたい

### そんなときは " ホワイトの生地 "

明るく清潔な印象を持つホワイトはインテリアでも人気のカラー。  
ただ一言で"ホワイト"といっても、少しずつ色味が異なり、素材や糸使いによっても与える印象が異なります。  
いろいろなシリーズを比べて、お気に入りのホワイトの生地を見つけてください。

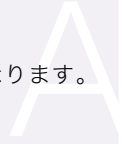

## ホワイトの 4 つの魅力

01

### トリアスプレーン遮熱

$\eta=0.32$

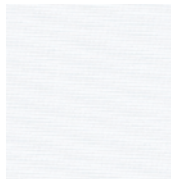

TF-8070  
(ホワイト)

$\eta=0.38$

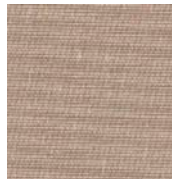

TF-8077  
(ウォームベージュ)

### 遮熱効果が高い

ホワイトの生地は、他の色に比べて、  
遮熱効果が高く、窓からの日差しを遮ります。

02



### プライバシー性が高い

ホワイトの生地は、他の色に比べて  
外から部屋の中が見えにくいため安心です。

03



### 空間を明るく、広く見せる

ホワイトの生地は太陽光を拡散。  
室内の奥まで光を届け、明るさを保ち、  
広く見せてくれます

04



### コーディネートしやすい

さまざまな色やインテリアに合わせやすいので、  
生地選びに迷った時におすすめです。

## おすすめのホワイトの生地

New

### ブランカ遮熱 ▶ P.116

日射熱取得率:  $\eta=0.24$

透過度ランク: プライベート



TF-8069 ホワイト

価格ランク:D

### トリアスプレーン遮熱 ▶ P.118

日射熱取得率:  $\eta=0.32$

透過度ランク: ミディアム



TF-8070 ホワイト

価格ランク:D

#### 日射熱取得率 $\eta$ 値

数値が小さいほど日射熱を遮蔽するので遮熱性が高くなります。

▶ 詳細はP.192

### ルノプレーン ▶ P.052

透過度ランク: プライベート



TF-8001 ホワイト

価格ランク:C

### コルト ▶ P.056

透過度ランク: プライベート



TF-8025 ホワイト

価格ランク:B

New

### ストネ ▶ P.062

透過度ランク: プライベート



TF-8063 プラスターホワイト

価格ランク:D

### ルノファブ ▶ P.072

透過度ランク: プライベート



TF-8083 ホワイト

価格ランク:C

### ベイルクロス ▶ P.080

透過度ランク: プライベート



TF-8124 アンティークホワイト

価格ランク:D

遮像性と遮熱性能の比較



# 生地の透過度

夜間外から室内がどのくらい見えるかなど  
気になる透け感の目安をご確認ください。

## 遮光



遮光 1 級	遮光1級の5段階分類		
遮光 2 級	表記	目視度合 (イメージ)	状態説明
人の顔の表情が識別できないレベル (遮光率)99.99%以上	遮光1級 (A++)		生地からほとんど光を感じません。
遮光 2 級	遮光1級 (A+)		生地からわずかに光を感じます。
人の顔あるいは表情がわかるレベル (遮光率)99.80%以上、99.99%未満	遮光1級 (A)		生地から光を感じるが、生地の織り組織や色は分かりません。
遮光 3 級	遮光1級 (B)		生地から光を感じ、生地の織り組織や色も分かります。
人の表情はわかるが、事務作業には暗いレベル (遮光率)99.40%以上、99.80%未満	遮光1級 (C)		生地全体は薄明るく見えるが、人の表情が識別できない暗さです。

遮光率99.99%以上の遮光1級は「人の表情が識別できないレベル」の暗さを担保していますが、人の視覚は非常に敏感で、かすかな光も捉えることができるためNIFではNIF法に基づき遮光1級を更に5段階に分類し表記しております。

◆NIF法  
暗室内の電照パネル上に遮光1級のカーテンなどの試験体をかざし、全体的な光の透過の見え方、光漏れの有無や多寡を目視で判定し、光を遮蔽する割合により区分します。  
※NIFは(一社)日本インテリア協会の略称です。

## 室内から室外の見え方



TF-8201  
遮光1級(C)

## プライベート

	室内から室外の見え方	室外から室内の見え方
昼間	室内から室外にある物の形はほとんどわからない。	室外から室内にある物の形はほとんどわからない。
夜間	室内から室外にある物の形はほとんどわからない。	室外から室内にある物の形はほとんどわからない。

※どの色でも昼夜問わず室外から室内の様子が見られる心配はありません。また、遮光と違い昼間ある程度日の光を室内に取り込めます。  
※昼間、日の光を室内に取り込める程度は生地の色で異なります。ホワイトや淡い色の生地ほど、日の光を多く取り込めます。



TF-8094  
プライベート

## ミディアム

	室内から室外の見え方	室外から室内の見え方
昼間	室内から室外にある物の形はぼんやりとわかる。	室外から室内にある物の形はぼんやりとわかる。
夜間	室内から室外にある物の形はぼんやりとわかる。	室外から室内にある物の形はわかる。

※生地の種類、色によって見え方は異なります。  
※暗いところから、明るいところを見る方が中が見えやすいため、夜間の方が室内が見えやすくなります。  
※ブラックやダークブラウンなど、濃色の生地は室内の様子が他の色に比べて見えやすくなります。



TF-8077  
ミディアム

## シースルー

	室内から室外の見え方	室外から室内の見え方
昼間	室内から室外にある物の色や形がわかる。	室外から室内にある物の形はわかる。
夜間	室内から室外にある物の色や形がわかる。	室外から室内にある物の色や形がわかる。

※生地の種類、色によって見え方は異なります。  
※暗いところから、明るいところを見る方が中が見えやすいため、夜間の方が室内が見えやすくなります。



TF-8179  
シースルー

室内から室外の見え方



夜間



室外から室内の見え方



昼間



室外から室内の見え方



夜間



# 透過度確認シート

## 室内から室外の見え方



遮光

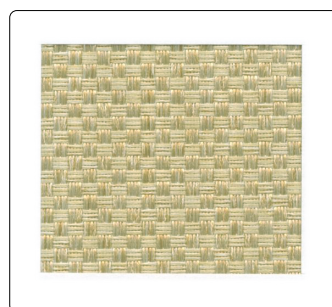

プライベート



ミディアム

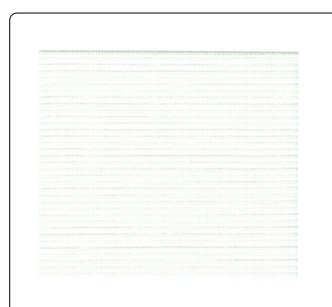

シースルー



# 透過度確認シート

室外から室内の見え方

遮光

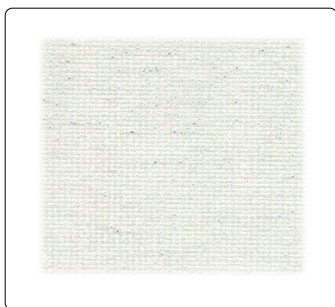

プライベート



ミディアム

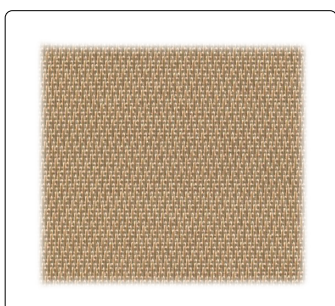

シースルー

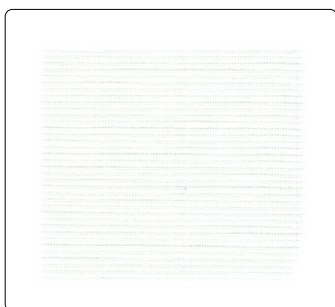

# バーチカルブラインドの製品納まり

## ■ 枠外正面付(壁付)



全開時の納まり(片開き仕様)



上部



斜めからの見え方



下部

## ■ 枠内天井付



全開時の納まり(片開き仕様)



上部



斜めからの見え方



下部

## ■ ボックス内天井付



全開時の納まり(両開き仕様)



上部



斜めからの見え方

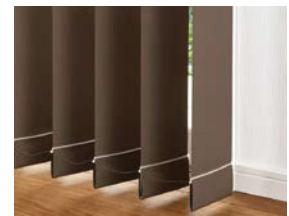

下部

# ご注文方法

※デュアルスロープ、グランテ、カラーコンビネーション(オプション)をご注文の場合は、P.179をご覧ください。  
※デュアルツインをご注文の場合は、別冊デュアルツインカタログをご覧ください。

01 **ご希望の製品名** をご指定ください。 (例) デュアル

02 **ルーバー幅** をご指定ください。 (例) 100mm幅

100mm幅  80mm幅 ※「デュアルオーバーラップ」のは100mm幅のみ、デュアルシェイプは指定不可。

03 **ルーバー品番** をご指定ください。 (例) TF-8001

デュアルシェイプはデザインタイプ(styleA~D)もご指定ください

04 **操作方法・納まり形態** をご指定ください。 (例) コード&パントンタイプ、片開き、右操作右寄せ

操作方法	納まり形態			
コード&パントンタイプ	片開き	<input type="checkbox"/> 左操作左寄せ <input type="checkbox"/> 左操作右寄せ	<input type="checkbox"/> 右操作右寄せ <input type="checkbox"/> 右操作左寄せ	
	連窓片開き(連窓ルーバー重なり仕様)(オプション)	<input type="checkbox"/> 左操作左寄せ <input type="checkbox"/> 左操作右寄せ	<input type="checkbox"/> 右操作右寄せ <input type="checkbox"/> 右操作左寄せ	
	両開き	<input type="checkbox"/> 左操作	<input type="checkbox"/> 右操作	
	両開きレールジョイント仕様(オプション)	<input type="checkbox"/> 左操作	<input type="checkbox"/> 右操作	
	両開きセパレート仕様(オプション+4,000円)	<input type="checkbox"/> 左操作	<input type="checkbox"/> 右操作	
パントンタイプ	片開き	<input type="checkbox"/> 左操作右寄せ <input type="checkbox"/> 左操作左寄せ	<input type="checkbox"/> 右操作右寄せ <input type="checkbox"/> 右操作左寄せ	

※パントンタイプ、両開きセパレート仕様は、製品高さ、取付高さが3,010mm以上の場合は制作できません。

05 **製品サイズ(幅・高さ)** をご指定ください。 (例) 幅2,000mm、高さ2,000mm

※幅・高さを10mm単位でご指定ください。 ※高さは、取付高さ(床までの高さ)より20mmマイナスしてご指定ください。  
※製品高さはブラケット上面からルーバー下部までになります。正面付L金具の厚みは含みません。

06 **取付高さ** をご指定ください。 (例) 取付高さ2,020mm

取付高さの指定がない場合、製品高さによって操作パントンコードの長さが決まります。  
※高窓等、製品高さよりも高い位置に取付ける場合は、別途コードの長さを10mm単位でご指定ください。

■ 操作コードの長さ		■ 操作パントンの長さ	
製品高さ(H)または取付高さ(h)	操作コード長さ	製品高さ(H)または取付高さ(h)	操作パントン長さ
500~1,000mm	製品高さ(H)または取付高さ(h)と同じ	500~1,600mm	300mm
		1,610~2,000mm	600mm
1,010~1,600mm	(H)-200mmまたは(h)-200mm	2,010~2,300mm	900mm
		2,310~2,600mm	1,200mm
1,610~2,000mm	(H)-400mmまたは(h)-400mm	2,610~2,900mm	1,500mm
		2,910~3,200mm	1,800mm
2,010~6,000mm	(H)-600mmまたは(h)-600mm	3,210~3,500mm	2,100mm
		3,510~3,800mm	2,400mm

※取付高さまたは製品高さが4,010mm以上の場合、操作パントンはジョイント仕様(1カ所)になります。

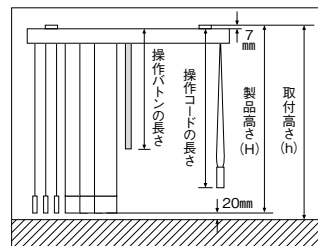

取付高さ: ブラケット上面から床まで  
製品高さ: ブラケット上面からルーバー下部まで(正面付L金具の厚みは含みません)  
操作パントン長さ: ヘッドレール上面からパントン下部まで  
操作コード長さ: ヘッドレール上面からテンションウエイト下部まで

07 **取付方法** をご指定ください。 (例) 天井付け

正面付け  天井付け

08 **部品カラー** をご指定ください。 (例) グレージュ

ホワイト(標準)  グレージュ  ブラウン  ブラック



※特にご指定のない場合はホワイトになります。  
※ボトム部品(ウエイトカバー、ボトムコード)の色はルーバーの品番に準拠します。詳細はP.185-bをご確認ください。

09 **バランスウエイト仕様** をご指定ください。 (例) 袋縫い式

巻き込み式(標準)  袋縫い式(オプション)

※バランスウエイト仕様は特にご指定のない場合は各生地標準仕様になります。 ※生地がケスレーの場合、袋縫い式ではなく溶着式になります。

10 **台数** をご指定ください。 (例) 1台

※2台を並べて取り付ける場合は「連窓片開き」とご指定ください。2台つき合わせ部分のルーバーが重なります。

11 **必要なオプション** をご指定ください。 ▶ オプションの詳細はP.14

ボトムコードなし  パントン追加(両側パントン) 4,000円(税別)  レールジョイント仕様

# DUAL SHAPE

デュアルシェイプ



## デュアルシェイプ

デュアルシェイプはルーバーの両端を動きのある形にデザインした製品です。



### How to Choose

#### 1. デザインを選ぶ 4つのスタイルからお選びください。



#### 2. 生地を選ぶ 3シリーズ71色からお選びください。

PLAIN プレーン		BLACK OUT 遮光
ルノプレーン 全 24 色 (P.52)	コルト 全 32 色 (P.56)	コルトシークル 全 15 色 (P.90)

#### 3. 操作方法を選ぶ

操作方法	
デュアルシェイプ コード&ボタンタイプ	デュアルシェイプ ボタンタイプ

# デュアルシェイプ

4種のデザインスタイルと3シリーズの生地のお組み合わせから、お選びいただけます。

## STYLE

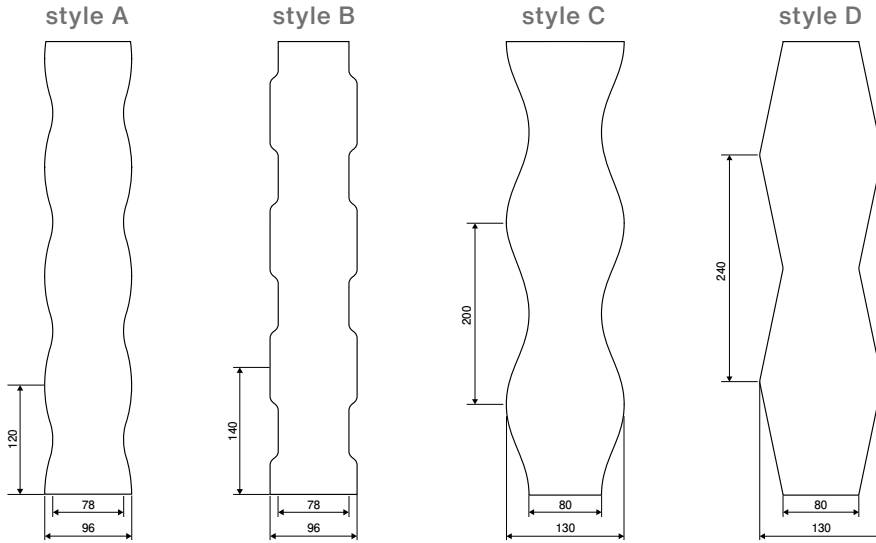

## デュアルシェイプ価格表

### style A~D共通

- 幅・高さとも10mm単位でオーダーできます。
- style A ~ D、どのデザインスタイルをお選びいただいても価格は同じです。

※デュアルシェイプの納期は「約2週間」かかります。

製品本体価格とは別に物流諸経費を申し受けます。

## ルノプレーン

### ウォッシュャブル生地 TF-8001~TF-8024 単位：円(税別)

幅(mm) \ 高さ(mm)	300	1,210	1,610	2,010	2,410	2,810	3,210	3,610
500 ~ 1,000	52,800	65,700	77,900	89,000	101,200	113,700	125,400	139,100
1,010 ~ 1,400	63,500	77,900	92,800	106,700	125,400	140,300	158,200	174,600
1,410 ~ 1,800	71,200	89,300	<b>106,800</b>	123,800	145,200	164,600	184,000	203,400
1,810 ~ 2,200	79,100	101,100	122,900	142,000	167,200	187,500	210,500	232,800
2,210 ~ 2,600	87,800	112,800	137,800	162,500	187,700	213,500	238,700	264,800
2,610 ~ 3,000	95,600	125,000	154,100	179,800	208,100	237,200	265,100	293,700

● style C ~ Dは高さ1,010mmから製作できます。

## コルト

### ウォッシュャブル生地 TF-8025~TF-8056 単位：円(税別)

幅(mm) \ 高さ(mm)	300	1,210	1,610	2,010	2,410	2,810	3,210	3,610
500 ~ 1,000	47,500	58,600	68,000	78,800	89,300	100,100	109,400	119,500
1,010 ~ 1,400	58,100	69,500	81,000	94,300	114,000	126,400	141,300	156,200
1,410 ~ 1,800	64,900	78,600	<b>92,000</b>	108,500	130,300	144,700	162,100	179,600
1,810 ~ 2,200	72,000	88,000	106,800	124,600	146,800	163,500	184,000	204,100
2,210 ~ 2,600	79,900	98,400	118,800	141,800	163,900	187,800	209,800	232,800
2,610 ~ 3,000	87,200	109,800	131,100	156,000	181,300	207,400	231,700	257,100

● style C ~ Dは高さ1,010mmから製作できます。

### 非ウォッシュャブル生地 TF-8425~TF-8456 単位：円(税別)

幅(mm) \ 高さ(mm)	300	1,210	1,610	2,010	2,410	2,810	3,210	3,610
500 ~ 1,000	44,800	55,200	64,300	74,700	84,600	94,900	103,900	113,400
1,010 ~ 1,400	55,000	65,900	77,000	89,700	108,300	120,200	134,400	148,500
1,410 ~ 1,800	61,600	74,800	<b>87,900</b>	103,500	124,200	138,200	154,700	171,500
1,810 ~ 2,200	68,600	84,000	101,900	119,200	140,500	156,600	176,300	195,400
2,210 ~ 2,600	76,100	94,100	113,800	135,900	157,100	180,000	201,200	223,300
2,610 ~ 3,000	83,300	105,200	125,900	149,900	174,200	199,100	222,600	247,100

● style C ~ Dは高さ1,010mmから製作できます。

## コルトシークル

### ウォッシュャブル生地 TF-8146~TF-8160 単位：円(税別)

幅(mm) \ 高さ(mm)	300	1,210	1,610	2,010	2,410	2,810	3,210	3,610
500 ~ 1,000	50,600	63,000	74,700	85,300	97,000	109,000	120,200	133,300
1,010 ~ 1,400	60,900	74,700	88,900	102,300	120,200	134,500	151,600	167,400
1,410 ~ 1,800	68,200	85,600	<b>102,400</b>	118,600	139,200	157,700	176,300	195,000
1,810 ~ 2,200	75,800	96,900	117,800	136,100	160,200	179,700	201,800	223,100
2,210 ~ 2,600	84,100	108,100	132,100	155,800	179,900	204,600	228,800	253,700
2,610 ~ 3,000	91,600	119,800	147,700	172,300	199,500	227,300	254,100	281,500

● style C ~ Dは高さ1,010mmから製作できます。

### 非ウォッシュャブル生地 TF-8546~TF-8560 単位：円(税別)

幅(mm) \ 高さ(mm)	300	1,210	1,610	2,010	2,410	2,810	3,210	3,610
500 ~ 1,000	47,500	58,600	68,000	78,800	89,300	100,100	109,400	119,500
1,010 ~ 1,400	58,100	69,500	81,000	94,300	114,000	126,400	141,300	156,200
1,410 ~ 1,800	64,900	78,600	<b>92,000</b>	108,500	130,300	144,700	162,100	179,600
1,810 ~ 2,200	72,000	88,000	106,800	124,600	146,800	163,500	184,000	204,100
2,210 ~ 2,600	79,900	98,400	118,800	141,800	163,900	187,800	209,800	232,800
2,610 ~ 3,000	87,200	109,800	131,100	156,000	181,300	207,400	231,700	257,100

● style C ~ Dは高さ1,010mmから製作できます。

## ■ 対応生地

シリーズ	style A	style B	style C	style D
ルノブレーン ▶ P.052				
コルト ▶ P.056	●	●	●	●
コルトシークル ▶ P.090				

## ■ 対応機種

### デュアルシェイプ

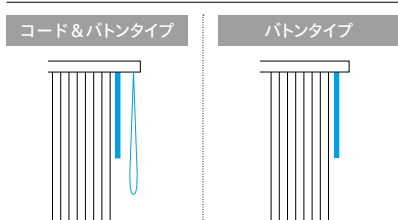

※標準タイプデュアルと同じ機種になります。  
※デュアルスロープ、グランテには対応しません。

## ■ 納まり形態 ▶ P.136

### 片開き／両開き

※style C・Dでは、左操作左寄せと右操作右寄せの組み合わせで連窓する場合、「連窓ルーバー重なり仕様」を必ずご指定ください。  
※ご指定がない場合、隣り合うルーバーが同じデザインとなり隙間が生じる可能性があります。

## デュアルシェイプ レールジョイント価格表

### style A～D共通

- 幅・高さとも10mm単位でオーダーできます。
- style A～D、どのデザインスタイルをお選びいただいても価格は同じです。

※デュアルシェイプの納期は「約2週間」かかります。

製品本体価格とは別に物流諸経費を申し受けます。

### ルノブレーン

#### ■ ウォッシュアップル生地 TF-8001～TF-8024

単位：円(税別)

幅(mm) \ 高さ(mm)	2,010 ～2,400	2,410 ～2,800	2,810 ～3,200	3,210 ～3,600	3,610 ～4,000	4,010 ～4,400	4,410 ～4,800	4,810 ～5,000
500～1,000	92,500	104,700	117,200	128,900	142,600	155,300	167,900	180,500
1,010～1,400	110,200	128,900	143,800	161,700	178,100	195,300	212,300	229,400
1,410～1,800	127,300	148,700	168,100	187,500	206,900	227,000	246,900	266,800
1,810～2,200	145,500	170,700	191,000	214,000	236,300	259,100	281,800	304,500
2,210～2,600	166,000	191,200	217,000	242,200	268,300	293,900	319,500	345,000
2,610～3,000	183,300	211,600	240,700	268,600	297,200	325,700	354,200	—

- style C～Dは高さ1,010mmから製作できます。
- 最大12mまで製作できます。

### コルト

#### ■ ウォッシュアップル生地 TF-8025～TF-8056

単位：円(税別)

幅(mm) \ 高さ(mm)	2,010 ～2,400	2,410 ～2,800	2,810 ～3,200	3,210 ～3,600	3,610 ～4,000	4,010 ～4,400	4,410 ～4,800	4,810 ～5,000
500～1,000	82,300	92,800	103,600	112,900	123,000	133,200	143,500	153,700
1,010～1,400	97,800	117,500	129,900	144,800	159,700	175,200	190,700	206,200
1,410～1,800	112,000	133,800	148,200	165,600	183,100	200,800	218,700	236,500
1,810～2,200	128,100	150,300	167,000	187,500	207,600	227,400	247,300	267,200
2,210～2,600	145,300	167,400	191,300	213,300	236,300	259,000	281,800	304,600
2,610～3,000	159,500	184,800	210,900	235,200	260,600	285,800	311,100	—

- style C～Dは高さ1,010mmから製作できます。
- 最大12mまで製作できます。

#### ■ 非ウォッシュアップル生地 TF-8425～TF-8456

単位：円(税別)

幅(mm) \ 高さ(mm)	2,010 ～2,400	2,410 ～2,800	2,810 ～3,200	3,210 ～3,600	3,610 ～4,000	4,010 ～4,400	4,410 ～4,800	4,810 ～5,000
500～1,000	78,200	88,100	98,400	107,400	116,900	126,500	136,200	145,900
1,010～1,400	93,200	111,800	123,700	137,900	152,000	166,700	181,400	196,100
1,410～1,800	107,000	127,700	141,700	158,200	175,000	192,000	209,000	226,000
1,810～2,200	122,700	144,000	160,100	179,800	198,900	218,000	237,100	256,200
2,210～2,600	139,400	160,600	183,500	204,700	226,800	248,600	270,400	292,300
2,610～3,000	153,400	177,700	202,600	226,100	250,600	274,800	299,000	—

- style C～Dは高さ1,010mmから製作できます。
- 最大12mまで製作できます。

### コルトシークル

#### ■ ウォッシュアップル生地 TF-8146～TF-8160

単位：円(税別)

幅(mm) \ 高さ(mm)	2,010 ～2,400	2,410 ～2,800	2,810 ～3,200	3,210 ～3,600	3,610 ～4,000	4,010 ～4,400	4,410 ～4,800	4,810 ～5,000
500～1,000	88,800	100,500	112,500	123,700	136,800	148,900	160,900	173,000
1,010～1,400	105,800	123,700	138,000	155,100	170,900	187,200	203,500	219,800
1,410～1,800	122,100	142,700	161,200	179,800	198,500	217,500	236,600	255,700
1,810～2,200	139,600	163,700	183,200	205,300	226,600	248,300	270,100	291,800
2,210～2,600	159,300	183,400	208,100	232,300	257,200	281,700	306,200	330,700
2,610～3,000	175,800	203,000	230,800	257,600	285,000	312,200	339,400	—

- style C～Dは高さ1,010mmから製作できます。
- 最大12mまで製作できます。

#### ■ 非ウォッシュアップル生地 TF-8546～TF-8560

単位：円(税別)

幅(mm) \ 高さ(mm)	2,010 ～2,400	2,410 ～2,800	2,810 ～3,200	3,210 ～3,600	3,610 ～4,000	4,010 ～4,400	4,410 ～4,800	4,810 ～5,000
500～1,000	82,300	92,800	103,600	112,900	123,000	133,200	143,500	153,700
1,010～1,400	97,800	117,500	129,900	144,800	159,700	175,200	190,700	206,200
1,410～1,800	112,000	133,800	148,200	165,600	183,100	200,800	218,700	236,500
1,810～2,200	128,100	150,300	167,000	187,500	207,600	227,400	247,300	267,200
2,210～2,600	145,300	167,400	191,300	213,300	236,300	259,000	281,800	304,600
2,610～3,000	159,500	184,800	210,900	235,200	260,600	285,800	311,100	—

- style C～Dは高さ1,010mmから製作できます。
- 最大12mまで製作できます。

# デュアルシェイプ style A

※デュアルシェイプの納期は「約2週間」かかります。



撮影協力/カリモク家具

**karimoku**

リビングテーブル/カリモク家具(カラーウッドブレングリッド/T341E1ZC)

右:デュアルシェイプ style A TF-8019(ルノプレーン) 部品カラー:ホワイト

左:マイテックダブル プルコード/カバー仕様 部品カラー:ホワイト

前幕:TR-6019(ルノプレーン) 後幕:TR-6242(リセモ)

## 対応生地

(生地サンプルは各シリーズ掲載ページをご覧ください)

プレーン		遮光
ルノプレーン	コルト	コルトシークル
P.52	P.56	P.90

価格 ▶ P.40

## 部品カラー



ホワイト  
(標準)

グレージュ

ブラウン

ブラック

## ボトムコード仕様



あり  
(標準)

なし

## バランスウェイト仕様



巻き込み式

※袋縫い式は  
対応不可

## レールジョイント仕様

価格 ▶ P.41

## 連窓ルーバー 重なり仕様

▶ P.137



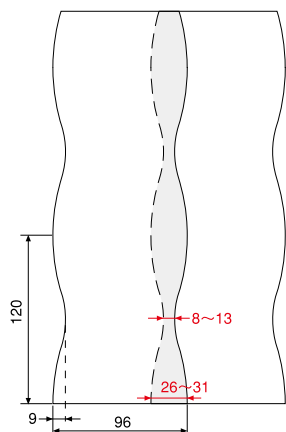

※重なり寸法はルーバーピッチ調整により変動します。  
 ※ルーバーの柄・形状において、上部と下部で直線箇所が発生します。  
 また、上下直線箇所の長さが異なる場合があります。

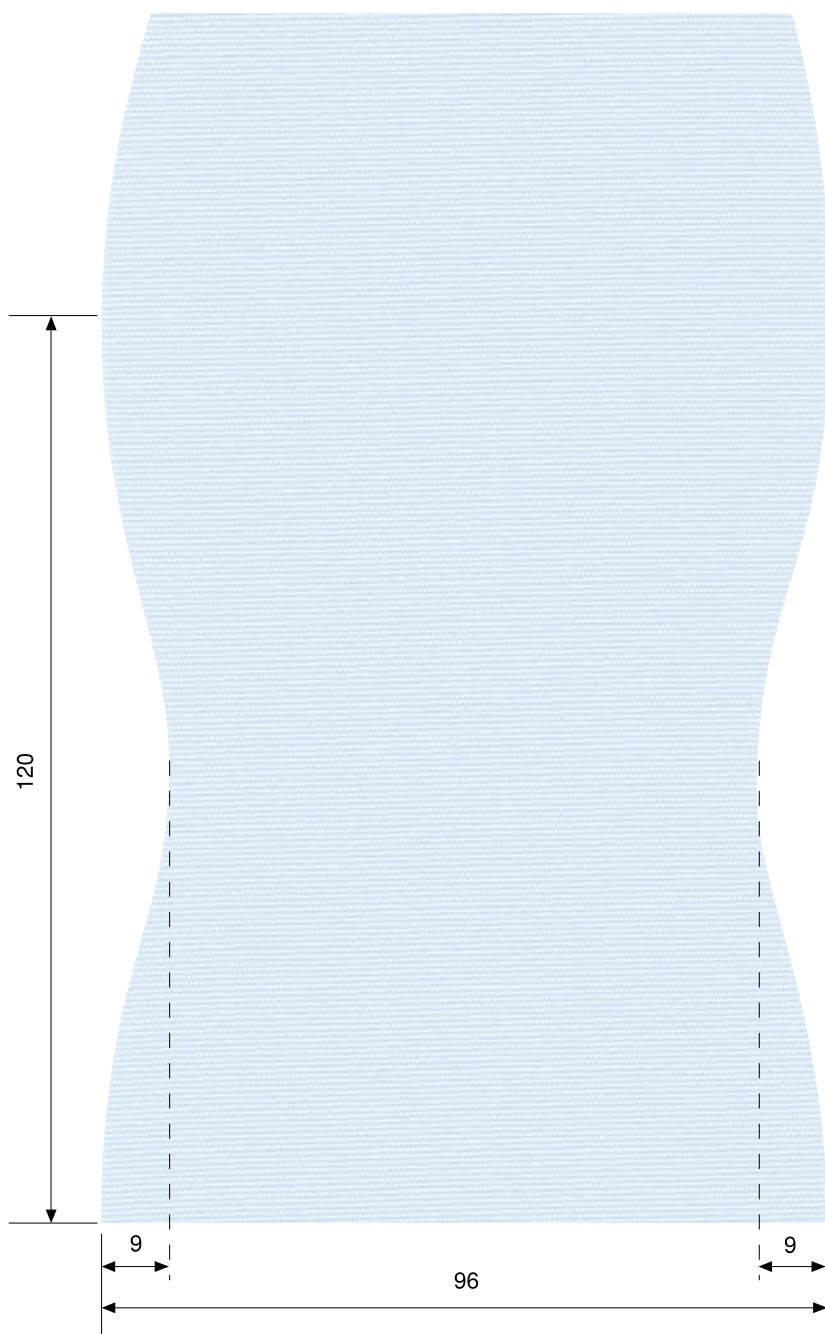

上記写真は原寸

# デュアルシェイプ style B

※デュアルシェイプの納期は「約2週間」かかります。



撮影協力/リッツウェル

デュアルシェイプ style B TF-8006 (ルノプレーン) 部品カラー: ホワイト

**Ritzwell**

ダイニングチェア/リッツウェル(マルセル1611 チェア)  
ダイニングテーブル/リッツウェル(MM TABLE ダイニングテーブル)

## 対応生地

(生地サンプルは各シリーズ掲載ページをご覧ください)

プレーン		遮光
ルノプレーン	コルト	コルトシークル
P.52	P.56	P.90

価格 ▶ P.40

## 部品カラー



ホワイト  
(標準)

グレイジュ

ブラウン

ブラック

## ボトムコード仕様



あり  
(標準)

なし

## バランスウェイト仕様



巻き込み式

※袋縫い式は  
対応不可

## レールジョイント仕様

価格 ▶ P.41

## 連窓ルーバー 重なり仕様

▶ P.137

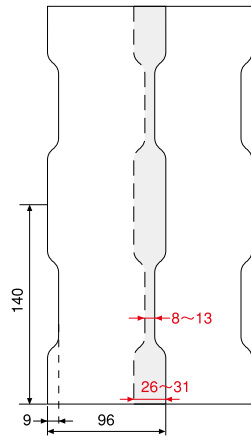

※重なり寸法はルーバーピッチ調整により変動します。  
 ※ルーバーの柄・形状において、上部と下部で直線箇所が発生します。また、上下直線箇所の長さが異なる場合があります。

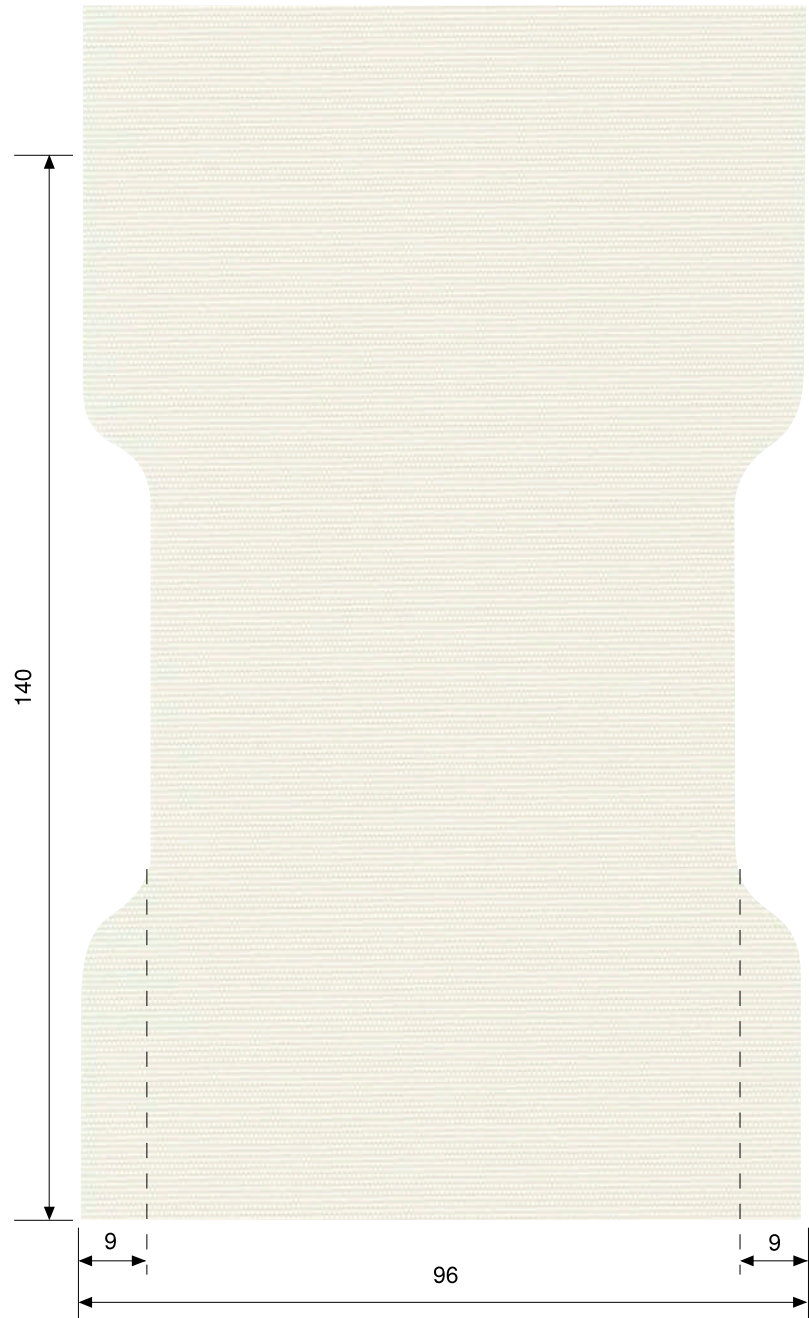

上記写真は原寸

# デュアルシェイプ style C

※デュアルシェイプの納期は「約2週間」かかります。



デュアルシェイプ style C TF-8025(コルト) 部品カラー:ホワイト

## 対応生地

(生地サンプルは各シリーズ掲載ページをご覧ください)

プレーン		遮光
ルノプレーン	コルト	コルトシークル
P.52	P.56	P.90

価格 ▶ P.40

※styleCでは、左操作左寄せと右操作右寄せの組み合わせで連窓する場合、「連窓ルーバー重なり仕様」を必ずご指定ください。  
 ※ご指定がない場合、隣り合うルーバーが同じデザインとなり隙間が生じる可能性があります。

## 部品カラー



ホワイト  
(標準)

グレイジュ

ブラウン

ブラック

## ボトムコード仕様



あり  
(標準)

なし

## バランスウェイト仕様



巻き込み式

※袋縫い式は  
対応不可

## レールジョイント仕様

価格 ▶ P.41

## 連窓ルーバー 重なり仕様

▶ P.137

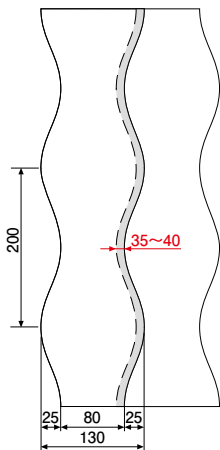

※重なり寸法はルーバーピッチ調整により変動します。  
 ※style Cは、80mm幅の通常ルーバーが2枚同梱されています。左右の納まりが気になる場合は、両端を通常ルーバーにさしかえてください。  
 ※ルーバーの柄・形状において、上部と下部で直線箇所が発生します。また、上下直線箇所の長さが異なる場合があります。

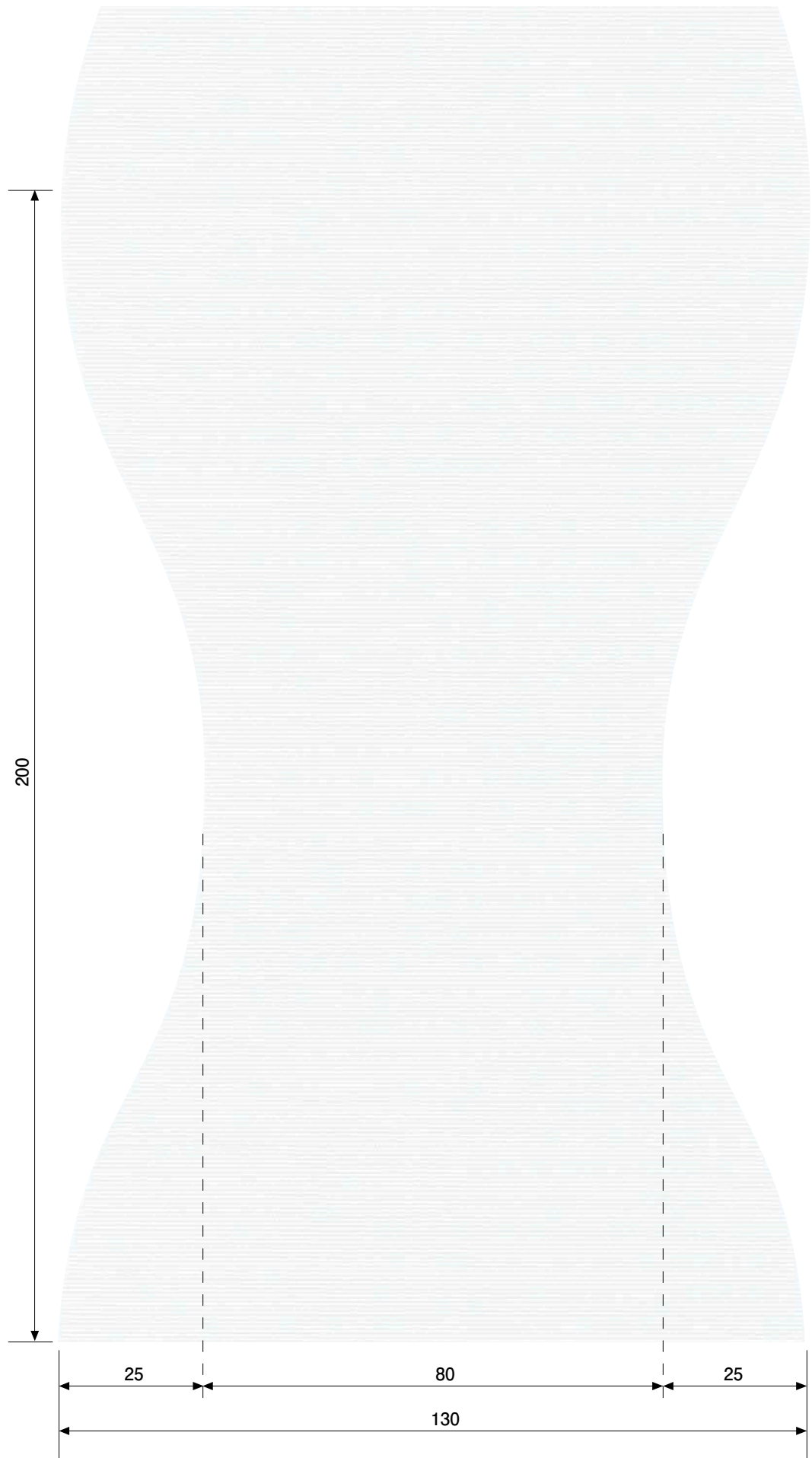

上記写真は原寸

# デュアルシェイプ style D

※デュアルシェイプの納期は「約2週間」かかります。



撮影協力/マスターウォール アカセ木工

デュアルシェイプ style D TF-8016 (ルノブレース)  
部品カラー：ブラウン (オプション)



Masterial

チェア/マスターウォール アカセ木工 (ROBINSON ラウンジチェア/RSLC-WN)  
サイドテーブル/マスターウォール アカセ木工 (UT6 コーヒーテーブル/UT6-WN)

## 対応生地

(生地サンプルは各シリーズ掲載ページをご覧ください)

ブレース		遮光
ルノブレース	コルト	コルトシークル
P.52	P.56	P.90

価格 ▶ P.40

※styleDでは、左操作左寄せと右操作右寄せの組み合わせで連窓する場合、「連窓ルーバー重なり仕様」を必ずご指定ください。  
※ご指定がない場合、隣り合うルーバーが同じデザインとなり隙間が生じる可能性があります。

## 部品カラー



ホワイト (標準)    グレー    ブラウン    ブラック

## ボトムコード仕様



あり (標準)    なし

## バランスウェイト仕様



巻き込み式

※袋縫い式は対応不可

## レールジョイント仕様

価格 ▶ P.41

## 連窓ルーバー重なり仕様

▶ P.137

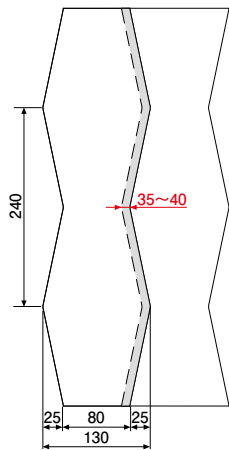

※重なり寸法はルーバーピッチ調整により変動します。  
 ※style Dは、80mm幅の通常ルーバーが2枚同梱されています。左右の納まりが気になる場合は、両端を通常ルーバーにさしかえてください。  
 ※ルーバーの柄・形状において、上部と下部で直線箇所が発生します。また、上下直線箇所の長さが異なる場合があります。

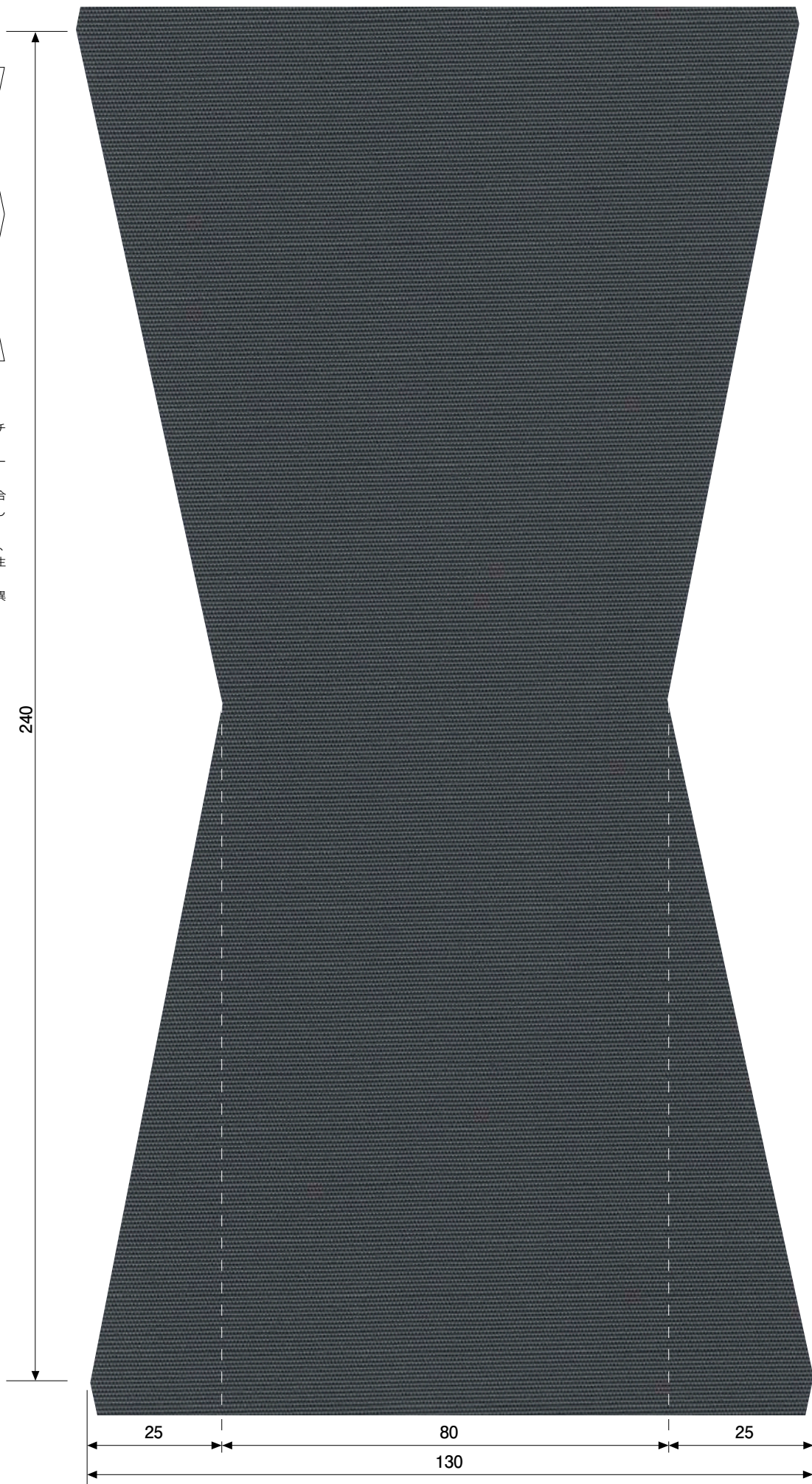

上記写真は原寸

# PLAIN

プレーン





## WITH\_ 壁紙と合わせる

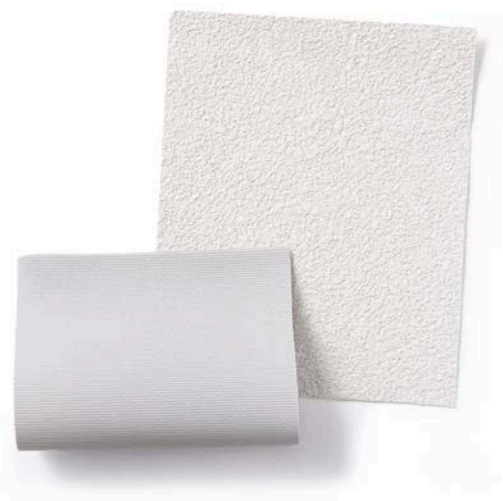

### フラットな表情のシンプルデザイン

壁紙になじむベーシックカラーや、  
アクセントクロスとのトーンコーディネートがしやすい  
シンプルなデザインの生地。

#### LINEUP

ルノプレーン <b>New Color</b>	052	ブランカ遮熱 <b>New</b>	064
コルト <b>New Color</b>	056	トリアスプレーン遮熱 <b>New Color</b>	066
ウォルカ <b>New</b>	060	ルノプレーンバイオ <b>New</b>	068
ストネ <b>New</b>	062		

#### PICK UP



ルノプレーン  
P.052



ウォルカ  
P.60



ストネ  
P.62

New Color

# ルノプレーン



ポリエステル100% F☆☆☆☆

100mm幅

さらりとしたプレーンな表情で  
インテリアのベースカラーと高相性の配色



(左)デュアル100 コード&ボタンタイプ TF-8008(マテリアルグレー) ボトム:袋縫い式(オプション) 部品カラー:ブラック(オプション)  
(右)マイテック プルコードタイプ TR-6008(マテリアルグレー) 部品カラー:ブラック(オプション)



ホワイト  
プライベート  
**TF-8001**  
ロール TR-6001

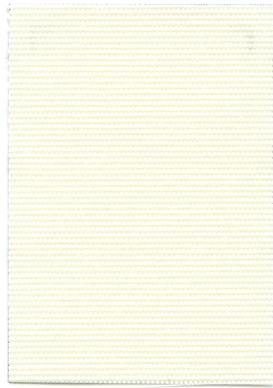

オフホワイト  
プライベート  
**TF-8002**  
ロール TR-6002

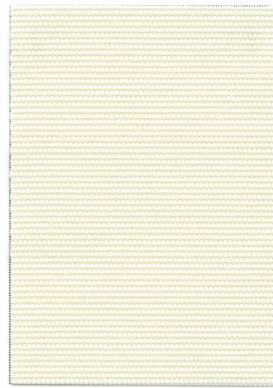

New  
アイボリー  
プライベート  
**TF-8003**  
ロール TR-6003

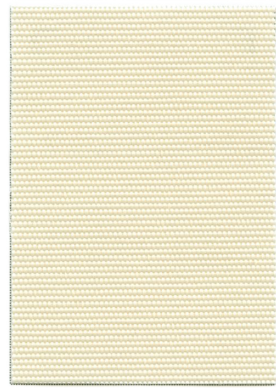

New  
エクルベージュ  
プライベート  
**TF-8004**  
ロール TR-6004

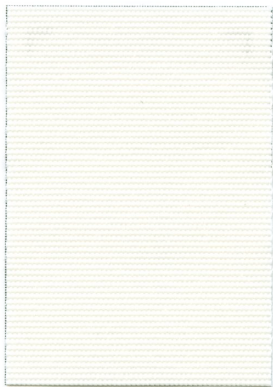

New  
ミルキーホワイト  
プライベート  
**TF-8005**  
ロール TR-6005

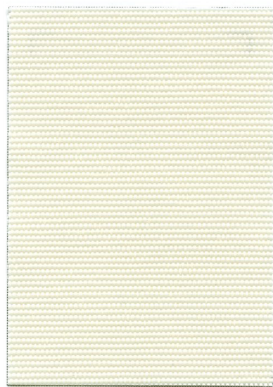

グレーアイボリー  
プライベート  
**TF-8006**  
ロール TR-6006

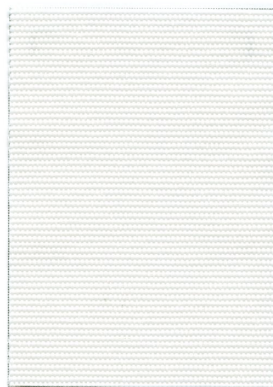

New  
プラチナグレー  
プライベート  
**TF-8007**  
ロール TR-6007

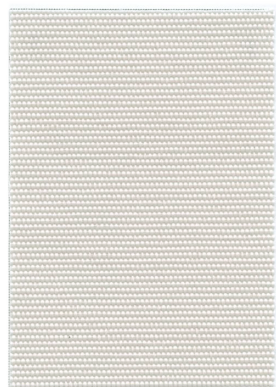

New  
マテリアルグレー  
プライベート  
**TF-8008**  
ロール TR-6008



遮光    **プライベート**    ミディアム    シースルー



(右)デュアル100 コード&ボタンタイプ TF-8013 (ウォームグレー) 部品カラー: グレージュ (オプション)  
(左)マイテックループ チェーンタイプ TR-6013 (ウォームグレー) 部品カラー: グレージュ (オプション)

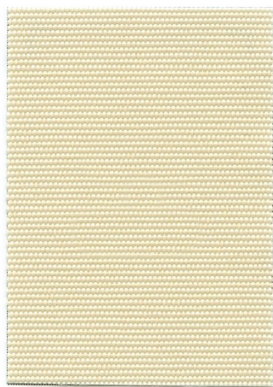

ページ **TF-8009**  
ロール TR-6009    **プライベート**

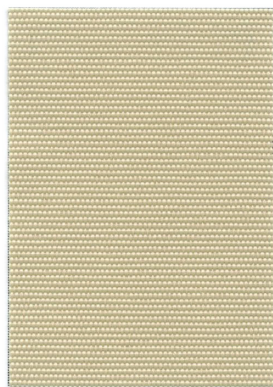

サンドページ **TF-8010**  
ロール TR-6010    **プライベート**

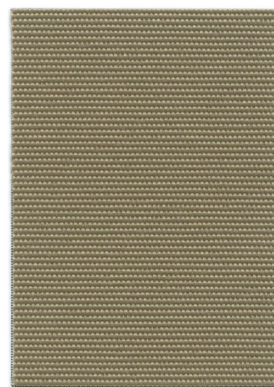

グレイッシュブラウン **TF-8011**  
ロール TR-6011    **プライベート**

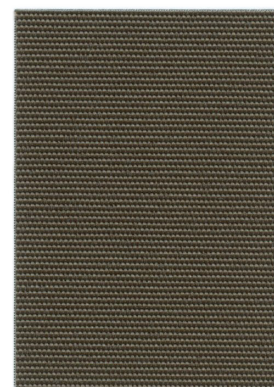

**New**  
セピアブラウン **TF-8012**  
ロール TR-6012    **ミディアム**

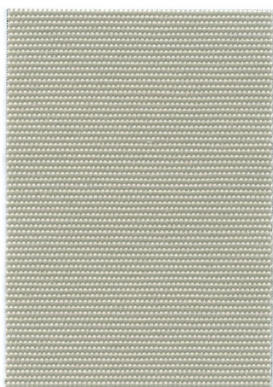

ウォームグレー **TF-8013**  
ロール TR-6013    **プライベート**

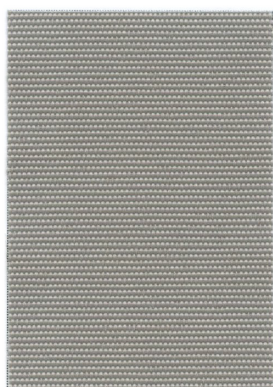

ミディアムグレー **TF-8014**  
ロール TR-6014    **プライベート**

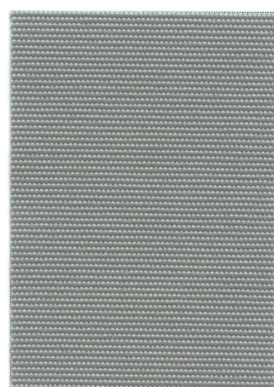

ダークグレー **TF-8015**  
ロール TR-6015    **プライベート**

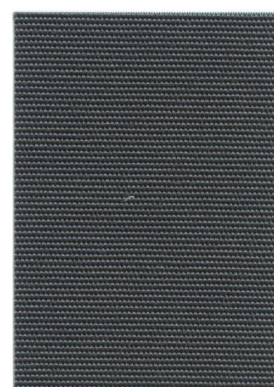

チャコール **TF-8016**  
ロール TR-6016    **ミディアム**



(左) デュアル100 コード&ボタンタイプ TF-8019 (パールブルー) 部品カラー: ホワイト  
 (右) マイテックループ チェーンタイプ TR-6019 (パールブルー) 部品カラー: ホワイト



ピンクホワイト **プライバシー**  
**TF-8017**  
 ロール TR-6017

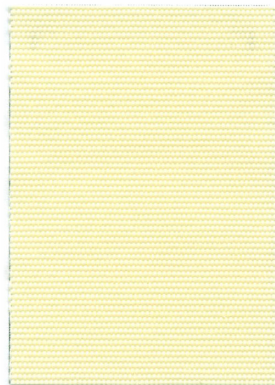

イエローアイボリー **プライバシー**  
**TF-8018**  
 ロール TR-6018

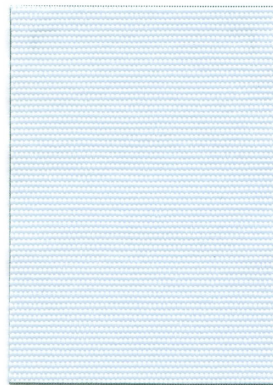

パールブルー **プライバシー**  
**TF-8019**  
 ロール TR-6019

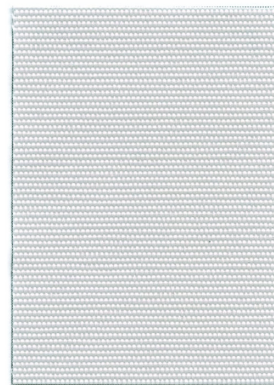

ソフトラベンダー **プライバシー**  
**TF-8020**  
 ロール TR-6020

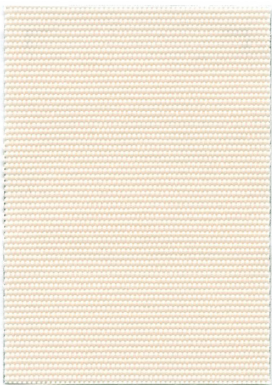

ピンクベージュ **プライバシー**  
**TF-8021**  
 ロール TR-6021

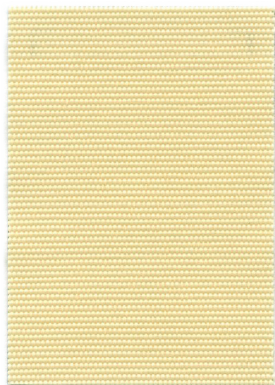

ライトモカ **プライバシー**  
**TF-8022**  
 ロール TR-6022

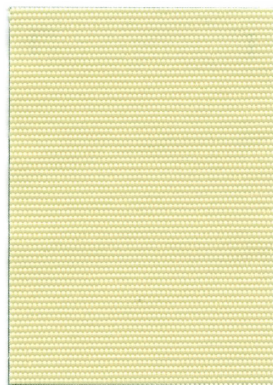

**New**  
 スプリンググリーン **プライバシー**  
**TF-8023**  
 ロール TR-6023

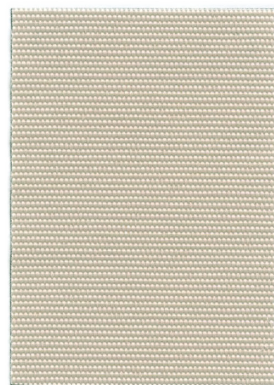

グレイッシュベージュ **プライバシー**  
**TF-8024**  
 ロール TR-6024

# ルノプレーン

製品本体価格とは別に物流諸経費を申し受けます。

価格帯  
low  
A  
B  
C  
D  
E  
high

標準タイプ コード&バトン/バトン デュアル100 ルーバー幅:100mm

■ ウォッシュابل生地 TF-8001~TF-8024

単位:円(税別)

コード & バトンタイプ	幅(mm)		300	1,210	1,610	2,010	2,410	2,810	3,210	3,610
	高さ(mm)		~1,200	~1,600	~2,000	~2,400	~2,800	~3,200	~3,600	~4,000
バトンタイプ	500~1,000		30,000	36,200	41,300	46,600	52,200	58,000	62,900	68,800
	1,010~1,400		34,500	39,800	45,400	51,500	62,200	68,200	76,400	84,000
	1,410~1,800		36,000	42,300	<b>48,300</b>	55,400	66,800	73,700	82,200	90,800
	1,810~2,200		37,800	45,000	53,600	60,600	72,000	79,000	88,800	98,100
	2,210~2,600		40,100	48,300	57,200	67,400	77,200	88,100	97,800	108,400
	2,610~3,000		42,000	52,100	61,500	71,400	82,400	94,000	104,400	115,500
コード & バトンタイプ	3,010~3,400		44,900	55,700	66,400	77,200	89,000	101,700	113,100	122,600
	3,410~3,800		47,800	59,300	71,300	83,000	95,700	109,400	121,700	-
	3,810~4,000		50,700	62,900	76,200	88,700	102,300	117,000	-	-

● 幅・高さとも10mm単位でオーダーできます。 ● 最大12mまで製作できます。

コード & バトンタイプ	幅(mm)	高さ(mm)
	2,010~5,000	
500~4,000		レールジョイント仕様 価格▶P.150

製作範囲

コード & バトン	全サイズ製作可能 製品取付高さ <b>3,010mm以上</b> は操作バトンでの開閉 <b>不可</b> 角度調整のみ
バトン	□の範囲内の 全サイズ製作可能

## 対応機種

標準タイプ		レーザーカット	オーバーラップ	レース付	傾斜		大型	
デュアル100	デュアル80	デュアルシェイプ	デュアルオーバーラップ100	デュアルツイン	デュアルスロープ100	デュアルスロープ80	グランテ100	グランテ80
●	-	●	●	●	●	-	●	-
価格▶上記参照		価格▶P.40	価格▶P.150	価格▶デュアルツインカタログ	価格▶P.165		価格▶P.172	

## 部品カラー

※グランテはシルバーのみになります。



ホワイト(標準) グレージュ ブラウン ブラック

## ボトムコード仕様



あり(標準) なし

## バランスウェイト仕様

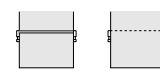

巻き込み式(標準) 袋縫い式

※袋縫い式は丈調整不可。  
※デュアルスロープは袋縫い式対応不可。

## レールジョイント仕様

価格▶P.150  
※デュアルツイン対応不可

## 連窓ルーバー 重なり仕様

▶P.137  
※デュアルツイン対応不可

※各機種の詳細はP.133ガイドブックにてご確認ください  
※デュアルツインの詳細については別冊デュアルツインカタログをご確認ください。

New Color

# コルト



TF-8025  
TF-8056



ポリエステル100% F☆☆☆☆

100mm幅 80mm幅

透過度ランク

遮光

プライベート

ミディアム

シースルー

豊富なカラーラインナップで、使いやすさを追求したロングセラーシリーズ



デュアル100 コード&ボタンタイプ TF-8029(プラチナグレー) 部品カラー：ホワイト

製品本体価格とは別に物流諸経費を申し受けます。

標準タイプ コード&バトン/バトン デュアル100 ルーバー幅・100mm

■ ウォッシュャブル生地 TF-8025~TF-8056

単位：円(税別)

コード & バトンタイプ	幅(mm)		300	1,210	1,610	2,010	2,410	2,810	3,210	3,610
	高さ(mm)		~1,200	~1,600	~2,000	~2,400	~2,800	~3,200	~3,600	~4,000
コード & バトンタイプ	バトンタイプ	500~1,000	27,600	33,100	37,200	42,400	47,300	52,500	56,500	61,100
		1,010~1,400	32,000	36,300	40,600	46,500	57,400	62,500	69,500	76,600
		1,410~1,800	33,300	38,000	<b>42,600</b>	49,500	60,800	66,100	73,800	81,600
		1,810~2,200	34,900	40,100	47,400	54,100	64,300	70,100	78,900	87,300
		2,210~2,600	37,000	42,800	50,200	59,600	68,400	78,500	87,100	96,500
		2,610~3,000	38,700	46,400	53,200	62,700	72,600	83,100	92,200	102,200
		3,010~3,400	41,600	50,000	58,000	68,500	79,200	90,700	100,800	112,400
		3,410~3,800	44,400	53,500	62,800	74,200	85,800	98,300	109,400	-
		3,810~4,000	47,300	57,100	67,800	80,000	92,400	106,000	-	-

コード & バトンタイプ	幅(mm)		2,010~5,000
	高さ(mm)		500~6,000
			レールジョイント仕様 価格▶P.150

製作範囲

コード & バトン	全サイズ製作可能 製品取付高さ3,010mm以上は操作バトンでの開閉不可 角度調整のみ
バトン	□の範囲内の全サイズ製作可能

価格帯  
low  
A  
B  
C  
D  
E  
high

■ 非ウォッシュャブル生地 TF-8425~TF-8456

単位：円(税別)

コード & バトンタイプ	幅(mm)		300	1,210	1,610	2,010	2,410	2,810	3,210	3,610
	高さ(mm)		~1,200	~1,600	~2,000	~2,400	~2,800	~3,200	~3,600	~4,000
コード & バトンタイプ	バトンタイプ	500~1,000	25,500	30,400	34,200	39,000	43,500	48,300	52,000	56,300
		1,010~1,400	29,500	33,400	37,400	42,800	52,800	57,500	64,000	70,500
		1,410~1,800	30,600	35,000	<b>39,300</b>	45,600	55,900	60,900	67,900	75,100
		1,810~2,200	32,100	36,800	43,600	49,800	59,300	64,600	72,700	80,400
		2,210~2,600	34,000	39,400	46,200	54,900	63,000	72,300	80,200	88,900
		2,610~3,000	35,600	42,700	48,900	57,800	66,900	76,500	84,900	94,100
		3,010~3,400	38,200	46,000	53,400	63,100	73,000	83,500	92,900	103,500
		3,410~3,800	40,900	49,300	57,900	68,400	79,100	90,600	100,800	-
		3,810~4,000	43,500	52,600	62,400	73,600	85,100	97,600	-	-

- 幅・高さとも10mm単位でオーダーできます。 ● 最大12㎡まで製作できます。
- 最大高さは6,000mmまで製作できます。価格についてはお近くの支店・営業所までお問い合わせください。

標準タイプ コード&バトン/バトン デュアル80 ルーバー幅・80mm

■ ウォッシュャブル生地 TF-8025~TF-8056

単位：円(税別)

コード & バトンタイプ	幅(mm)		300	1,210	1,610	2,010	2,410	2,810	3,210	3,610
	高さ(mm)		~1,200	~1,600	~2,000	~2,400	~2,800	~3,200	~3,600	~4,000
コード & バトンタイプ	バトンタイプ	500~1,000	31,300	36,300	41,000	46,600	52,100	57,900	62,300	67,400
		1,010~1,400	33,700	39,300	44,700	50,300	61,700	68,000	79,100	85,800
		1,410~1,800	35,100	41,600	<b>47,300</b>	54,100	65,100	72,200	84,600	91,800
		1,810~2,200	37,000	44,000	51,700	59,700	69,600	77,000	89,700	97,500
		2,210~2,600	39,300	46,600	55,200	65,600	74,900	86,500	96,100	106,500
		2,610~3,000	41,100	51,100	58,600	69,300	79,300	91,600	101,700	112,600
		3,010~3,400	44,000	54,300	64,000	75,400	86,200	99,800	110,900	123,100
		3,410~3,800	46,900	57,800	69,500	81,600	93,200	107,900	120,200	-
		3,810~4,000	49,700	61,000	74,900	87,700	100,100	116,200	-	-

コード & バトンタイプ	幅(mm)		2,010~5,000
	高さ(mm)		500~6,000
			レールジョイント仕様 価格▶P.150

製作範囲

コード & バトン	全サイズ製作可能 製品取付高さ3,010mm以上は操作バトンでの開閉不可 角度調整のみ
バトン	□の範囲内の全サイズ製作可能

■ 非ウォッシュャブル生地 TF-8425~TF-8456

単位：円(税別)

コード & バトンタイプ	幅(mm)		300	1,210	1,610	2,010	2,410	2,810	3,210	3,610
	高さ(mm)		~1,200	~1,600	~2,000	~2,400	~2,800	~3,200	~3,600	~4,000
コード & バトンタイプ	バトンタイプ	500~1,000	28,800	33,400	37,800	42,900	48,000	53,300	57,300	62,100
		1,010~1,400	31,100	36,200	41,100	46,300	56,900	62,600	72,800	79,100
		1,410~1,800	32,400	38,200	<b>43,500</b>	49,800	60,000	66,400	77,900	84,600
		1,810~2,200	34,000	40,500	47,500	55,000	64,100	70,900	82,600	89,700
		2,210~2,600	36,200	42,900	50,900	60,400	69,000	79,700	88,500	98,100
		2,610~3,000	37,900	47,100	54,000	63,800	73,100	84,300	93,700	103,800
		3,010~3,400	40,500	50,100	58,900	69,400	79,400	91,900	102,200	113,400
		3,410~3,800	43,200	53,200	64,000	75,100	85,800	99,400	110,800	-
		3,810~4,000	45,800	56,200	69,000	80,800	92,200	107,000	-	-

- 幅・高さとも10mm単位でオーダーできます。 ● 最大12㎡まで製作できます。
- 最大高さは6,000mmまで製作できます。価格についてはお近くの支店・営業所までお問い合わせください。

対応機種

標準		レーザーカット	オーバーラップ	レース付	傾斜		大型	
デュアル100	デュアル80	デュアルシェイプ	デュアルオーバーラップ100	デュアルツイン	デュアルスロープ100	デュアルスロープ80	グランテ100	グランテ80
価格▶上記参照		価格▶P.40	価格▶P.150	価格▶デュアルツインカタログ	価格▶P.165		価格▶P.172	

部品カラー

※グランテはシルバーのみになります。



※各機種の詳細はP.133ガイドブックにてご確認ください  
※デュアルツインの詳細については別冊デュアルツインカタログをご覧ください。

ボトムコード仕様



バランスウェイト仕様

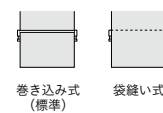

※袋縫い式は丈調整不可。  
※デュアルスロープは袋縫い式対応不可。

レールジョイント仕様

価格▶P.150  
※デュアルツイン対応不可

連窓ルーバー 重なり仕様

▶P.137  
※デュアルツイン対応不可

# コルト



TF-8025  
TF-8056



TF-8025  
TF-8056

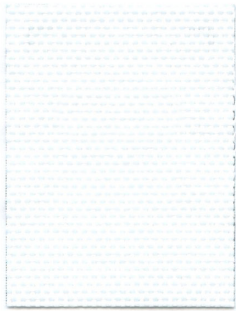

ホホワイト **プライバシー**  
TF-8025 TF-8425  
ロール TR-6025 TR-6425

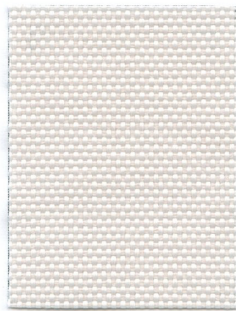

**New**  
パールグレー **プライバシー**  
TF-8026 TF-8426  
ロール TR-6026 TR-6426

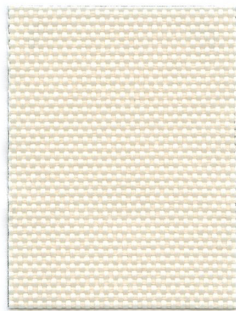

**New**  
アイボリー **プライバシー**  
TF-8027 TF-8427  
ロール TR-6027 TR-6427

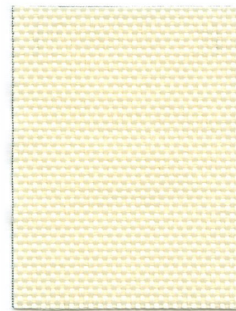

イエローアイボリー **プライバシー**  
TF-8028 TF-8428  
ロール TR-6028 TR-6428

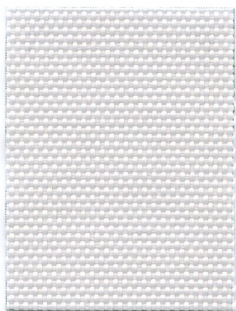

**New**  
プラチナグレー **プライバシー**  
TF-8029 TF-8429  
ロール TR-6029 TR-6429



**New**  
リネングレー **プライバシー**  
TF-8030 TF-8430  
ロール TR-6030 TR-6430

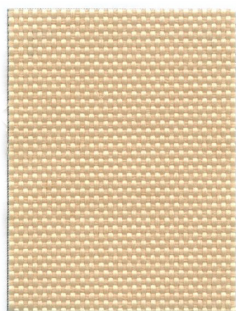

カフェオレ **プライバシー**  
TF-8031 TF-8431  
ロール TR-6031 TR-6431

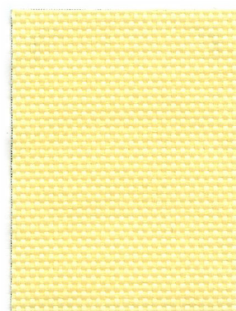

**New**  
カスタードイエロー **プライバシー**  
TF-8032 TF-8432  
ロール TR-6032 TR-6432

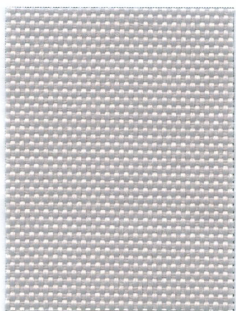

**New**  
マテリアルグレー **プライバシー**  
TF-8033 TF-8433  
ロール TR-6033 TR-6433

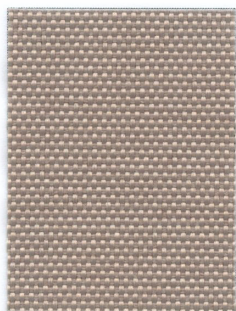

**New**  
グレージュ **プライバシー**  
TF-8034 TF-8434  
ロール TR-6034 TR-6434

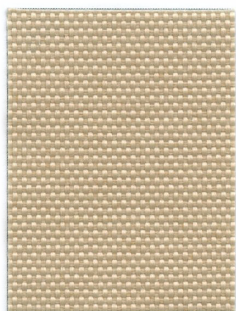

サンドベージュ **プライバシー**  
TF-8035 TF-8435  
ロール TR-6035 TR-6435

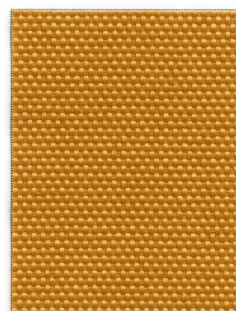

ウォームイエロー **プライバシー**  
TF-8036 TF-8436  
ロール TR-6036 TR-6436

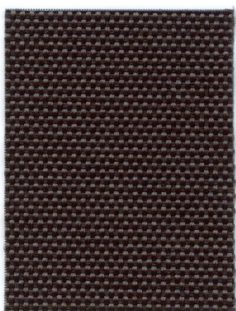

アッシュブラック **ミディアム**  
TF-8037 TF-8437  
ロール TR-6037 TR-6437



ダークブラウン **ミディアム**  
TF-8038 TF-8438  
ロール TR-6038 TR-6438

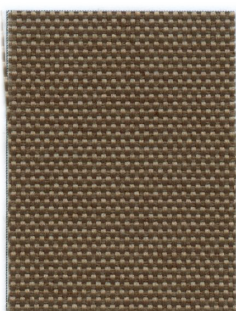

アッシュグレー **ミディアム**  
TF-8039 TF-8439  
ロール TR-6039 TR-6439

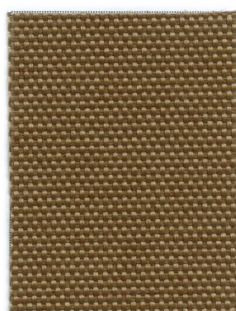

キャメル **ミディアム**  
TF-8040 TF-8440  
ロール TR-6040 TR-6440





※青い文字の品番はウォッシュアップル品番です。

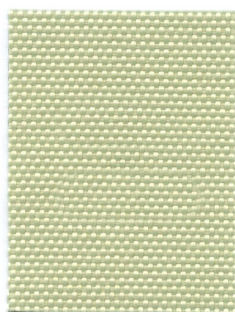

パールグリーン **プライベート**  
**TF-8041** TF-8441  
ロール TR-6041 TR-6441

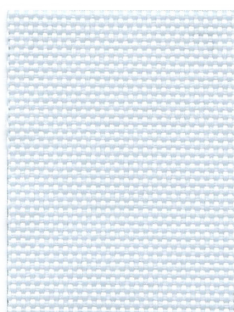

サックスブルー **プライベート**  
**TF-8042** TF-8442  
ロール TR-6042 TR-6442

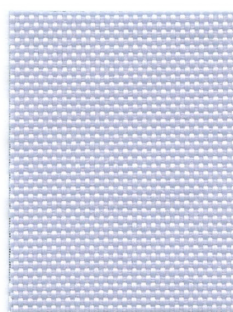

パールブルー **プライベート**  
**TF-8043** TF-8443  
ロール TR-6043 TR-6443

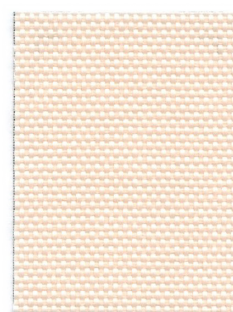

ピンクベージュ **プライベート**  
**TF-8044** TF-8444  
ロール TR-6044 TR-6444

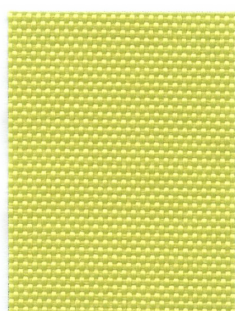

アップルグリーン **プライベート**  
**TF-8045** TF-8445  
ロール TR-6045 TR-6445

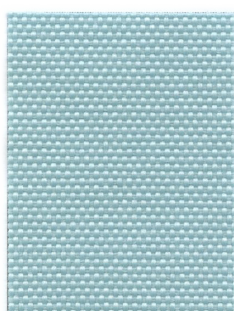

ライトブルー **プライベート**  
**TF-8046** TF-8446  
ロール TR-6046 TR-6446

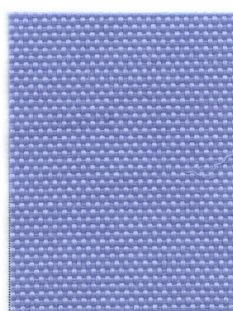

サルビアブルー **プライベート**  
**TF-8047** TF-8447  
ロール TR-6047 TR-6447

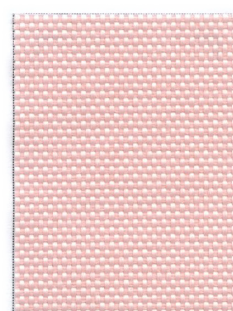

シェルピンク **プライベート**  
**TF-8048** TF-8448  
ロール TR-6048 TR-6448

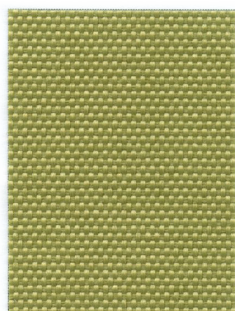

イエローグリーン **プライベート**  
**TF-8049** TF-8449  
ロール TR-6049 TR-6449

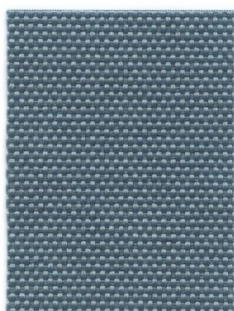

ターコイズブルー **ミディアム**  
**TF-8050** TF-8450  
ロール TR-6050 TR-6450

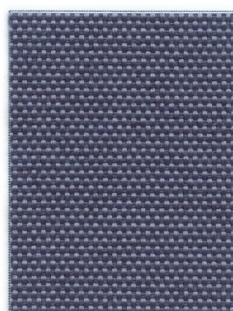

ネイビーブルー **ミディアム**  
**TF-8051** TF-8451  
ロール TR-6051 TR-6451

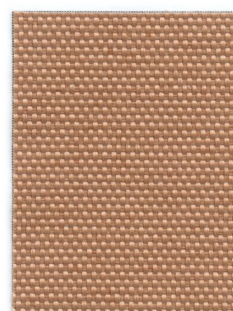

ディープピンク **プライベート**  
**TF-8052** TF-8452  
ロール TR-6052 TR-6452

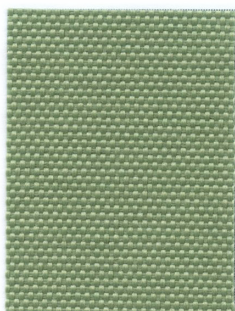

アイビーグリーン **プライベート**  
**TF-8053** TF-8453  
ロール TR-6053 TR-6453

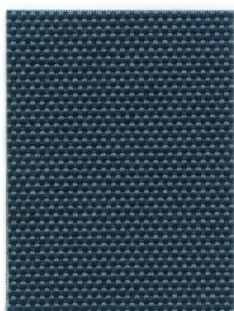

**New**  
ピーコックグリーン **ミディアム**  
**TF-8054** TF-8454  
ロール TR-6054 TR-6454

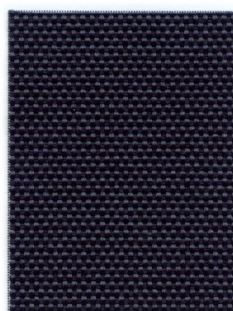

**New**  
ダークネイビー **ミディアム**  
**TF-8055** TF-8455  
ロール TR-6055 TR-6455

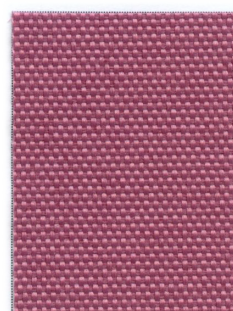

マゼンダ **ミディアム**  
**TF-8056** TF-8456  
ロール TR-6056 TR-6456

New

# ウォルカ



ポリエステル100% F☆☆☆☆

100mm幅

透過度ランク

遮光 プライベート ミディアム シースルー

グレイッシュな空間になじむカラーに厳選したシリーズ。  
アクセントクロスとのコーディネートにも



撮影協力/カンディハウス、飛騨産業

デュアル100 コード&バトンタイプ TF-8060 (パールグレー) 部品カラー: グレージュ (オプション)

**CondeHouse HIDA**

チェア/カンディハウス(AIMA リビングイージーチェア)  
サイドテーブル/飛騨産業(Standard Collection サイドテーブル/SD605N/OU)

標準タイプ コード & バトン / バトン デュアル100

ルーバー幅: 100mm

製品本体価格とは別に物流諸経費を申し受けます。

■ ウォッシュャブル生地 TF-8057~TF-8062

単位: 円(税別)

コード & バトンタイプ	幅(mm)		300	1,210	1,610	2,010	2,410	2,810	3,210	3,610
	高さ(mm)		~1,200	~1,600	~2,000	~2,400	~2,800	~3,200	~3,600	~4,000
コード & バトンタイプ	500 ~ 1,000		30,800	38,100	43,100	49,300	55,900	61,300	65,700	72,800
	1,010 ~ 1,400		35,100	43,300	49,500	56,200	66,200	73,100	84,700	92,400
	1,410 ~ 1,800		37,500	48,300	<b>55,200</b>	62,800	73,400	81,100	91,600	100,400
	1,810 ~ 2,200		40,100	53,400	62,400	71,100	81,200	88,800	100,800	109,400
	2,210 ~ 2,600		42,000	57,500	66,600	76,300	87,400	96,200	108,500	120,500
	2,610 ~ 3,000		44,700	60,300	70,800	81,100	93,900	103,800	115,900	129,300
	3,010 ~ 3,400		46,600	62,800	78,700	88,900	98,100	112,600	121,500	131,400
	3,410 ~ 3,800		52,400	67,900	82,200	92,400	101,600	117,800	126,700	-
	3,810 ~ 4,000		55,600	71,300	86,900	98,000	108,000	125,300	-	-

コード & バトンタイプ	幅(mm)	高さ(mm)
	2,010~5,000	
500 ~ 4,000		レールジョイント仕様 価格▶P.150

製作範囲	
コード & バトン	全サイズ製作可能 製品取付高さ3,010mm以上は操作バトンでの開閉不可 角度調整のみ
バトン	□の範囲内の全サイズ製作可能

● 幅・高さとも10mm単位でオーダーできます。 ● 最大12mまで製作できます。

カラーシミュレーション ▶



たたみ代計算 ▶



価格帯

low

A

B

C

D

E

high



シルバークレー

プライベート

TF-8057

ロール TR-6057

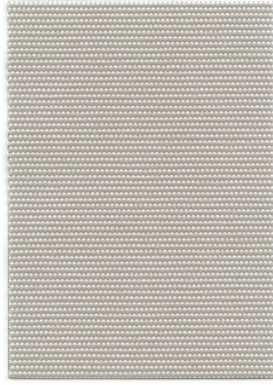

ストーングレー

プライベート

TF-8058

ロール TR-6058

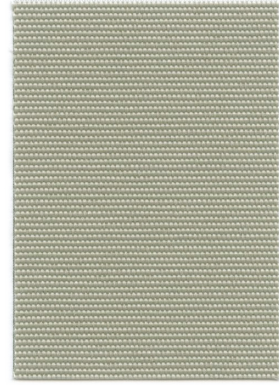

モスグレー

プライベート

TF-8059

ロール TR-6059

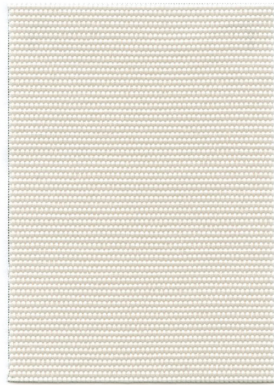

パールグレー

プライベート

TF-8060

ロール TR-6060



リネングレー

プライベート

TF-8061

ロール TR-6061

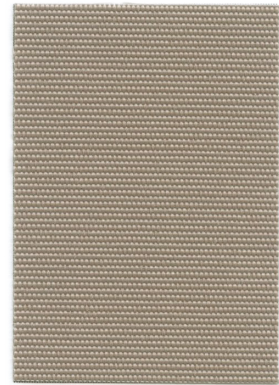

グレイジュ

プライベート

TF-8062

ロール TR-6062

対応機種

標準		レーザーカット	オーバーラップ	レース付	傾斜		大型	
デュアル100	デュアル80	デュアルシェイプ	デュアルオーバーラップ100	デュアルツイン	デュアルスロープ100	デュアルスロープ80	グランテ100	グランテ80
●	—	—	●	●	●	—	●	—
価格▶左記参照		—	価格▶P.150	価格▶デュアルツインカタログ	価格▶P.165		価格▶P.172	

部品カラー

※グランテはシルバーのみになります。



ホワイト (標準)

グレイジュ

ブラウン

ブラック

ボトムコード仕様



あり (標準)

なし

バランスウェイト仕様

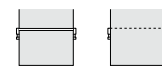

巻き込み式 (標準)

袋縫い式

※袋縫い式は丈調整不可。  
※デュアルスロープは袋縫い式対応不可。

レールジョイント仕様

価格▶P.150

※デュアルツイン対応不可

連窓ルーバー 重なり仕様

▶P.137

※デュアルツイン対応不可

※各機種の詳細はP.133ガイドブックにてご確認ください  
※デュアルツインの詳細については別冊デュアルツインカタログをご確認ください。

New

# ストネ



ポリエステル100% F☆☆☆☆

100mm幅

透過度ランク

遮光 プライベート ミディアム シースルー

高級感のある石目調をジャガード織りで表現した、クールなデザイン



撮影協力/関家具

デュアル100 コード&バトンタイプ TF-8064 (ストーングレー) 部品カラー:ブラック (オプション)

## CRASH GATE FURNITURE & OBJECTS

チェア/CRASH GATE(ビップチェア BK)

標準タイプ コード & バトン / バトン デュアル100

ルーバー幅: 100mm

製品本体価格とは別に物流諸経費を申し受けます。

### ■ ウォッシュャブル生地 TF-8063~TF-8068

単位: 円(税別)

コード & バトンタイプ	幅(mm)	高さ(mm)							
		300	1,210	1,610	2,010	2,410	2,810	3,210	3,610
500~1,000	300	38,900	47,000	55,200	64,000	72,800	81,600	90,400	98,400
1,010~1,400	1,210	42,000	51,600	61,200	71,500	81,800	92,200	102,300	112,100
1,410~1,800	1,610	45,500	56,600	<b>68,000</b>	80,100	92,000	104,000	116,000	127,400
1,810~2,200	2,010	49,200	61,900	74,900	88,700	102,500	116,300	129,700	143,000
2,210~2,600	2,410	52,600	67,000	81,700	97,300	112,700	128,300	143,600	158,300
2,610~3,000	2,810	55,900	72,300	88,600	106,000	123,200	139,500	156,100	172,300
3,010~3,400	3,210	60,300	76,600	95,000	113,600	132,800	149,400	166,600	182,900
3,410~3,800	3,610	65,400	81,800	101,400	121,100	142,200	159,400	177,000	-
3,810~4,000	3,610	70,300	86,900	107,700	128,800	151,600	169,400	-	-

コード & バトンタイプ	幅(mm)	高さ(mm)
	2,010~5,000	
500~4,000		レールジョイント仕様 価格▶P.150

製作範囲

コード & バトン	全サイズ製作可能 製品取付高さ3,010mm以上は操作バトンでの開閉不可 角度調整のみ
バトン	□の範囲内の全サイズ製作可能

● 幅・高さとも10mm単位でオーダーできます。 ● 最大12mまで製作できます。

カラーシミュレーション ▶



たたみ代計算 ▶



価格帯  
low  
A  
B  
C  
D  
E  
high



プラスターホワイト **プライベート**

**TF-8063**

ロール TR-6063

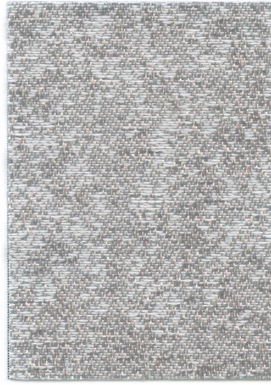

ストーングレー **プライベート**

**TF-8064**

ロール TR-6064

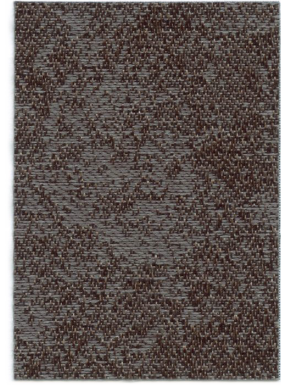

アーバングレー **ミディアム**

**TF-8065**

ロール TR-6065



アイボリーホワイト **プライベート**

**TF-8066**

ロール TR-6066



カームゴールド **プライベート**

**TF-8067**

ロール TR-6067



アイアンカーキ **プライベート**

**TF-8068**

ロール TR-6068



対応機種

標準		レーザーカット	オーバーラップ	レース付	傾斜		大型	
デュアル100	デュアル80	デュアルシェイプ	デュアルオーバーラップ100	デュアルツイン	デュアルスロープ100	デュアルスロープ80	グランテ100	グランテ80
●	—	—	●	●	●	—	●	—
価格▶左記参照		—	価格▶P.150	価格▶デュアルツインカタログ	価格▶P.165		価格▶P.172	

部品カラー

※グランテはシルバーのみになります。



ホワイト (標準)    グレージュ    ブラウン    ブラック

ボトムコード仕様



あり (標準)    なし

バランスウェイト仕様

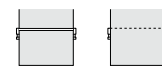

巻き込み式 (標準)    袋縫い式  
※袋縫い式は丈調整不可。  
※デュアルスロープは袋縫い式対応不可。

レールジョイント仕様

価格▶P.150  
※デュアルツイン対応不可

連窓ルーバー 重なり仕様

▶P.137  
※デュアルツイン対応不可

※各機種の詳細はP.133ガイドブックにてご確認ください  
※デュアルツインの詳細については別冊デュアルツインカタログをご確認ください。

New

# ブランカ遮熱



透過度ランク

遮光 プライベート ミディアム シースルー

ポリエステル100% F☆☆☆☆

100mm幅

「白」の魅力をたっぷりと入れ込んだホワイト1色のみのシリーズ  
無染色で環境に優しく、遮熱糸により高遮熱性能を実現



撮影協力/関家具

## CRASH GATE

FURNITURE & OBJECTS

チェア/CRASH GATE(モニカII ソファ GRACE-11)

リビングテーブル/CRASH GATE(ジース コーヒーテーブル OAK-BR)

(左) デュアル100 コード&バトンタイプ TF-8069 (ホワイト) 部品カラー: ホワイト

(右) マイテックループ チェーンタイプ TR-6069 (ホワイト) 部品カラー: ホワイト

標準タイプ コード & バトン / バトン デュアル100

ルーバー幅: 100mm

製品本体価格とは別に物流諸経費を申し受けます。

### ウォッシュャブル生地 TF-8069

単位: 円(税別)

コード & バトンタイプ	幅(mm)		300	1,210	1,610	2,010	2,410	2,810	3,210	3,610
	高さ(mm)		~1,200	~1,600	~2,000	~2,400	~2,800	~3,200	~3,600	~4,000
コード & バトンタイプ	500 ~ 1,000		38,900	47,000	55,200	64,000	72,800	81,600	90,400	98,400
	1,010 ~ 1,400		42,000	51,600	61,200	71,500	81,800	92,200	102,300	112,100
	1,410 ~ 1,800		45,500	56,600	<b>68,000</b>	80,100	92,000	104,000	116,000	127,400
	1,810 ~ 2,200		49,200	61,900	74,900	88,700	102,500	116,300	129,700	143,000
	2,210 ~ 2,600		52,600	67,000	81,700	97,300	112,700	128,300	143,600	158,300
	2,610 ~ 3,000		55,900	72,300	88,600	106,000	123,200	139,500	156,100	172,300
	3,010 ~ 3,400		60,300	76,600	95,000	113,600	132,800	149,400	166,600	182,900
	3,410 ~ 3,800		65,400	81,800	101,400	121,100	142,200	159,400	177,000	-
	3,810 ~ 4,000		70,300	86,900	107,700	128,800	151,600	169,400	-	-

コード & バトンタイプ	幅(mm)	高さ(mm)
	2,010~5,000	
500 ~ 4,000		レールジョイント仕様 価格▶P.150

製作範囲	
コード & バトン	全サイズ製作可能 製品取付高さ3,010mm以上は操作バトンでの開閉不可 角度調整のみ
バトン	□の範囲内の全サイズ製作可能

● 幅・高さとも10mm単位でオーダーできます。 ● 最大12mまで製作できます。

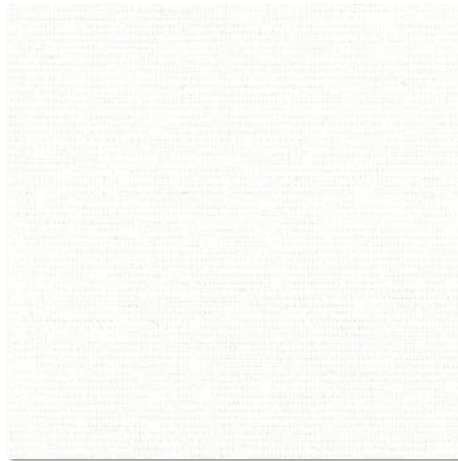

ホワイト

プライベート

**TF-8069**

ロール TR-6069

### SDGs

ブランカ遮熱は、染色工程をなくし熱エネルギーを軽減することにより、環境へ影響を配慮したシリーズ素材そのものを活かした風合いに仕上げています



### 遮熱性能

詳細はP192をご確認ください。

遮熱性能[夏] 日射熱取得率 $\eta$ :0.24

※ $\eta$ (イータ)の数値が小さいほど遮熱性能が高いです。

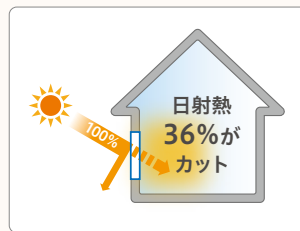

ガラスだけの場合  
複層ガラス窓  $\eta = 0.64$

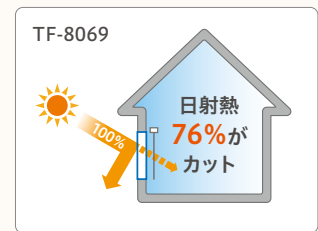

パーチカルブラインドを付けた場合  
複層ガラス窓+パーチカルブラインド  $\eta = 0.24$   
(TF-8069)

### 対応機種

標準		レーザーカット	オーバーラップ	レース付	傾斜		大型	
デュアル100	デュアル80	デュアルシェイプ	デュアルオーバーラップ100	デュアルツイン	デュアルスロープ100	デュアルスロープ80	グランテ100	グランテ80
●		—	●	●	●	—	●	—
価格▶左記参照		—	価格▶P.150	価格▶デュアルツインカタログ	価格▶P.165		価格▶P.172	

### 部品カラー

※グランテはシルバーのみになります。



### ボトムコード仕様



### バランスウェイト仕様

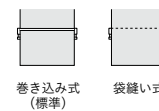

※袋縫い式は丈調整不可。  
※デュアルスロープは袋縫い式対応不可。

### レールジョイント仕様

価格▶P.150  
※デュアルツイン対応不可

### 連窓ルーバー 重なり仕様

▶P.137  
※デュアルツイン対応不可

※各機種の詳細はP.133ガイドブックにてご確認ください  
※デュアルツインの詳細については別冊デュアルツインカタログをご確認ください。

# トリアスプレーン遮熱



透過度ランク

遮光 プライベート ミディアム シースルー

ポリエステル100% F☆☆☆☆ 100mm幅

ベーシック&さわやかなカラー展開の遮熱生地  
 ほどよく明るく快適に過ごしたいリビングの大きな窓にもおすすめ



デュアル100 コード&バトンタイプ TF-8072(ミストアイボリー) 部品カラー:ホワイト

標準タイプ コード&バトン/バトン デュアル100 ルーバー幅:100mm

製品本体価格とは別に物流諸経費を申し受けます。

## ウォッシュャブル生地 TF-8070~TF-8079

単位:円(税別)

コード&バトンタイプ	幅(mm)		300	1,210	1,610	2,010	2,410	2,810	3,210	3,610
	高さ(mm)		~1,200	~1,600	~2,000	~2,400	~2,800	~3,200	~3,600	~4,000
コード&バトンタイプ	500~1,000		37,200	45,000	53,200	62,100	71,100	80,200	89,100	96,800
	1,010~1,400		38,900	48,000	57,300	67,700	78,100	88,600	98,700	108,100
	1,410~1,800		41,100	51,900	<b>63,100</b>	75,300	87,200	99,400	111,100	122,100
	1,810~2,200		43,600	56,100	68,700	82,600	96,500	110,600	123,900	136,700
	2,210~2,600		45,900	60,000	74,500	90,000	105,600	121,300	136,700	150,700
	2,610~3,000		48,100	64,100	80,100	97,600	114,900	130,800	147,100	162,700
	3,010~3,400		52,000	66,700	85,800	103,400	122,800	138,400	155,400	170,900
	3,410~3,800		56,900	70,800	91,500	109,200	130,500	146,100	163,600	-
3,810~4,000		61,700	74,700	97,200	115,000	138,300	153,800	-	-	

コード&バトンタイプ	幅(mm)	高さ(mm)
	2,010~5,000	
		500~6,000

レールジョイント仕様  
価格▶P.150

製作範囲

コード&バトン	全サイズ製作可能 製品取付高さ3,010mm以上は操作バトンでの開閉不可 角度調整のみ
バトン	□の範囲内の全サイズ製作可能

- 幅・高さとも10mm単位でオーダーできます。 ● 最大12mまで製作できます。
- 最大高さは6,000mmまで製作できます。価格についてはお近くの支店・営業所までお問い合わせください。



カラーシミュレーション ▶



たたみ代計算 ▶



※生地見本はP.119をご確認ください。

価格帯

low

A

B

C

D

E

high



ホワイト  
TF-8070

ロール TR-6070

ミディアム



New  
アイスグレー  
TF-8071

ロール TR-6071

ミディアム



New  
ミストアイボリー  
TF-8072

ロール TR-6072

ミディアム



グレーベージュ  
TF-8073

ロール TR-6073

ミディアム



アイボリー  
TF-8074

ロール TR-6074

ミディアム



ピンク  
TF-8075

ロール TR-6075

ミディアム



ベージュ  
TF-8076

ロール TR-6076

ミディアム



ウォームベージュ  
TF-8077

ロール TR-6077

ミディアム



New  
ライムグリーン  
TF-8078

ロール TR-6078

ミディアム



New  
フロスティブルー  
TF-8079

ロール TR-6079

ミディアム

### 遮熱性能

詳細はP.192をご確認ください。

遮熱性能[夏] 日射熱取得率 $\eta$ :0.32

※ $\eta$ (イータ)の数値が小さいほど遮熱性能が高いです。

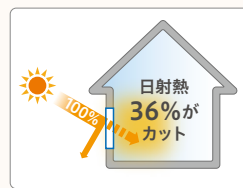

ガラスだけの場合

複層ガラス窓  $\eta = 0.64$

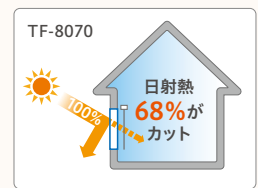

パーチカルブラインドを付けた場合

複層ガラス窓+パーチカルブラインド  $\eta = 0.32$   
(TF-8070)

### 対応機種

標準		レーザーカット	オーバーラップ	レース付	傾斜		大型	
デュアル100	デュアル80	デュアルシェイプ	デュアルオーバーラップ100	デュアルツイン	デュアルスロープ100	デュアルスロープ80	グランテ100	グランテ80
価格▶左記参照		—	価格▶P.150	価格▶デュアルツインカタログ	価格▶P.165		価格▶P.172	

### 部品カラー

※グランテはシルバーのみになります。



ホワイト(標準)

グレー

ブラウン

ブラック

### ボトムコード仕様



あり(標準)

なし

### バランスウェイト仕様

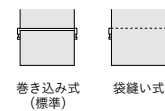

巻き込み式(標準)

袋縫い式

※袋縫い式は丈調整不可。  
※デュアルスロープは袋縫い式対応不可。

### レールジョイント仕様

価格▶P.150

※デュアルツイン対応不可

### 連窓ルーバー重なり仕様

▶P.137

※デュアルツイン対応不可

※各機種の詳細はP.133ガイドブックにてご確認ください  
※デュアルツインの詳細については別冊デュアルツインカタログをご確認ください。

New

# ルノプレーンバイオ



グリーン購入法適合品  
エコポイント対象商品  
産業界活性化協議会



透過度ランク

遮光 プライベート ミディアム シースルー

ポリエステル100% F☆☆☆☆ 100mm幅

バイオ由来の糸を使用した、環境にやさしい生地



撮影協力/パナソニック

**Panasonic**

ペンダントライト/パナソニック (XLGB1110 CE1)

(右) デュアル100 コード&バトンタイプ TF-8082 (リーフグリーン) 部品カラー: ホワイト

(左) マイテック プルコードタイプ TR-6082 (リーフグリーン) 部品カラー: ホワイト

標準タイプ コード&バトン/バトン デュアル100

ルーバー幅: 100mm

製品本体価格とは別に物流諸経費を申し受けます。

## ウォッシュابل生地 TF-8080~TF-8082

単位: 円(税別)

コード & バトンタイプ	幅(mm)		300	1,210	1,610	2,010	2,410	2,810	3,210	3,610
	高さ(mm)		~1,200	~1,600	~2,000	~2,400	~2,800	~3,200	~3,600	~4,000
コード & バトンタイプ	500~1,000		30,800	38,100	43,100	49,300	55,900	61,300	65,700	72,800
	1,010~1,400		35,100	43,300	49,500	56,200	66,200	73,100	84,700	92,400
	1,410~1,800		37,500	48,300	<b>55,200</b>	62,800	73,400	81,100	91,600	100,400
	1,810~2,200		40,100	53,400	62,400	71,100	81,200	88,800	100,800	109,400
	2,210~2,600		42,000	57,500	66,600	76,300	87,400	96,200	108,500	120,500
	2,610~3,000		44,700	60,300	70,800	81,100	93,900	103,800	115,900	129,300
	3,010~3,400		46,600	62,800	78,700	88,900	98,100	112,600	121,500	131,400
	3,410~3,800		52,400	67,900	82,200	92,400	101,600	117,800	126,700	-
	3,810~4,000		55,600	71,300	86,900	98,000	108,000	125,300	-	-

コード & バトンタイプ	幅(mm)	高さ(mm)
	2,010~5,000	
500~4,000		レールジョイント仕様 価格▶P.150

製作範囲

コード & バトン	全サイズ製作可能 製品取付高さ3,010mm以上は操作バトンでの開閉不可 角度調整のみ
バトン	□の範囲内の全サイズ製作可能

● 幅・高さとも10mm単位でオーダーできます。 ● 最大12mまで製作できます。

カラーシミュレーション ▶



たたみ代計算 ▶



価格帯

low

A

B

C

D

E

high



ホワイト  
**TF-8080**  
ロール TR-6080

プライベート

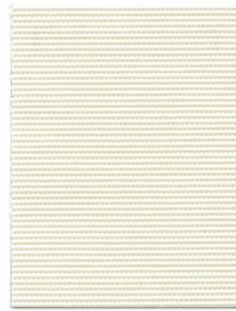

グレーアイボリー  
**TF-8081**  
ロール TR-6081

プライベート

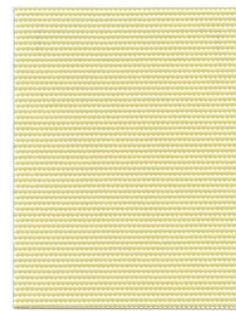

リーフグリーン  
**TF-8082**  
ロール TR-6082

プライベート



グリーン購入法適合品  
インテリアファブリックス  
産業活性化協議会

### グリーン購入法適合生地

植物由来合成繊維と、バイオベースポリマーが使用されている、グリーンマーク適合品です。



TEIJIN  
公式サイト

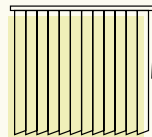

### 帝人フロンティア株式会社の機能糸 「プラントペット®」を使用

ポリエステル構成成分の一部を植物由来成分(※さとうきびの  
廃糖蜜)とすることで、化石資源の消費を抑え温室効果ガスを  
削減することができます。

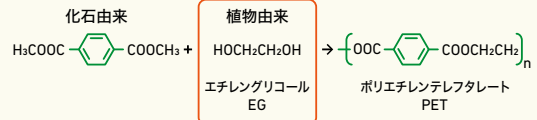

### PET樹脂を構成する成分の 約30%が植物由来

- EG(エチレングリコール)を植物由来に切り替えています。
- 化石由来のPETと、物性・品質は全く同じです。
- 放射性炭素年代測定法(14C年代測定法)により検証できます。

インテリアも、少しでも環境にやさしいものを選びたい  
そんなお客様のご要望にお応えしたシリーズです。

#### 対応機種

標準		レーザーカット	オーバーラップ	レース付	傾斜		大型	
デュアル100	デュアル80	デュアル シェイプ	デュアル オーバーラップ 100	デュアルツイン	デュアル スロープ100	デュアル スロープ80	グランテ100	グランテ80
価格▶左記参照		—	価格▶P.150	価格▶デュアルツイン カタログ	価格▶P.165		価格▶P.172	

#### 部品カラー

※グランテはシルバーのみになります。



※各機種の詳細はP.133ガイドブックにてご確認ください  
※デュアルツインの詳細については別冊デュアルツインカタログをご確認ください。

#### ボトムコード仕様



#### バランスウェイト仕様

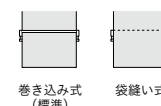

※袋縫い式は丈調整不可。  
※デュアルスロープは袋縫い式対応不可。

#### レールジョイント仕様

価格▶P.150  
※デュアルツイン対応不可

#### 連窓ルーバー 重なり仕様

▶P.137  
※デュアルツイン対応不可

# TEXTURE

テクスチャー



# WITH\_ カーテンのように



## カーテンのようなカラーとテクスチャー

カーテンのようなカラー展開と  
糸使いや織りで表現した素材感。  
ファブリックスの魅力を活かした空間提案に。

### LINEUP

ルノファブ <b>New Color</b>	072	ベイルクロス	080
クラリッサ <b>New</b>	076	ヘリンボーン	082
ミイファ <b>New</b>	078		

### PICK UP



ルノファブ  
P.072



クラリッサ  
P.076

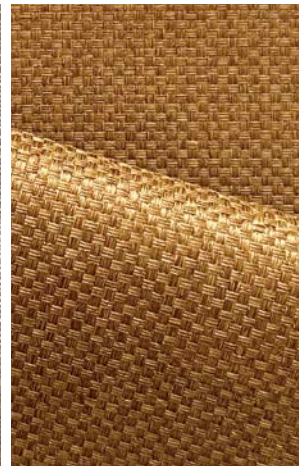

ミイファ  
P.078

New Color

# ルノファブ



ポリエステル100% F☆☆☆☆

100mm幅

カーテンのようにざっくりとした織りと  
柔らかな風合いが魅力のシリーズ



(右)デュアル100 コード&ボタンタイプ TF-8089(マテリアルグレー) ボトム:袋縫い式(オプション) 部品カラー:ホワイト  
(左)マイテック プルコードタイプ TR-6095(マテリアルグレー) 部品カラー:ホワイト

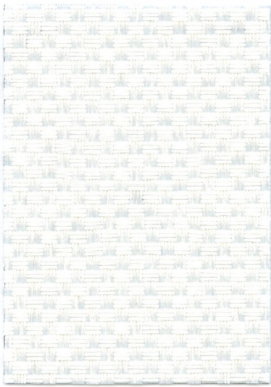

ホワイト **プライベート**  
**TF-8083**  
ロール TR-6089

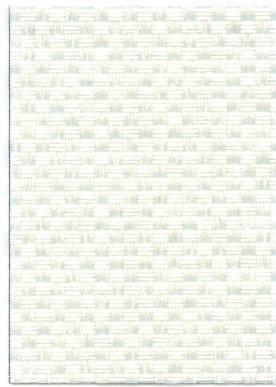

**New**  
パールホワイト **プライベート**  
**TF-8084**  
ロール TR-6090



**New**  
パールグレー **プライベート**  
**TF-8085**  
ロール TR-6091



ウォームグレー **プライベート**  
**TF-8086**  
ロール TR-6092

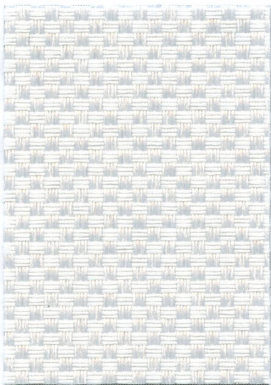

**New**  
スノーホワイト **プライベート**  
**TF-8087**  
ロール TR-6093

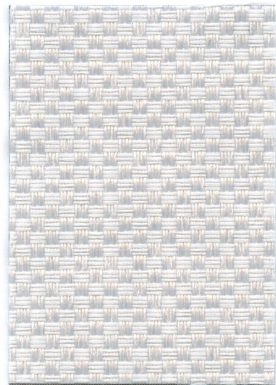

**New**  
プラチナグレー **プライベート**  
**TF-8088**  
ロール TR-6094



**New**  
マテリアルグレー **プライベート**  
**TF-8089**  
ロール TR-6095

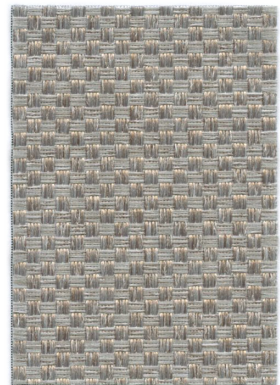

ダークグレー **プライベート**  
**TF-8090**  
ロール TR-6096

テクスチャー



(右)デュアル100 コード&ボタンタイプ TF-8098 (グレイッシュブラウン) 部品カラー:ホワイト  
(左)マイテックダブル ワンチェーンタイプ TR-6104 (グレイッシュブラウン)



ミディアムグレー プライベート  
**TF-8091**  
ロール TR-6097

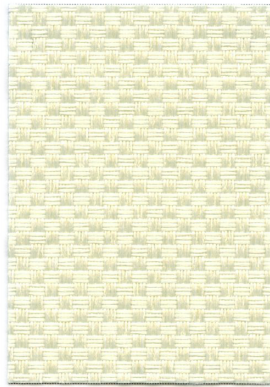

グレーアイボリー プライベート  
**TF-8092**  
ロール TR-6098

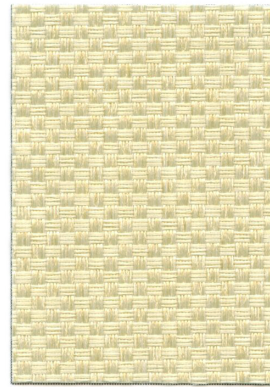

ベージュ プライベート  
**TF-8093**  
ロール TR-6099



サンドベージュ プライベート  
**TF-8094**  
ロール TR-6100



チャコール プライベート  
**TF-8095**  
ロール TR-6101



**New**  
リーフグリーン プライベート  
**TF-8096**  
ロール TR-6102

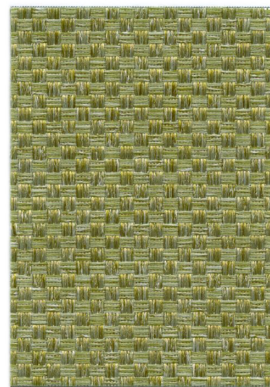

**New**  
フォレストグリーン プライベート  
**TF-8097**  
ロール TR-6103



グレイッシュブラウン プライベート  
**TF-8098**  
ロール TR-6104



(右)デュアル100 コード&ボタンタイプ TF-8103(ピンクベージュ) 部品カラー:ホワイト  
 (左)マイテック プルコードタイプ(オプション:プルグリップセット) TR-6109(ピンクベージュ) 部品カラー:ホワイト



ピンクホワイト プライベート  
**TF-8099**  
 ロール TR-6105

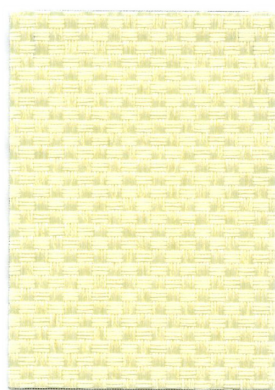

イエローアイボリー プライベート  
**TF-8100**  
 ロール TR-6106



**New**  
 サックスブルー プライベート  
**TF-8101**  
 ロール TR-6107

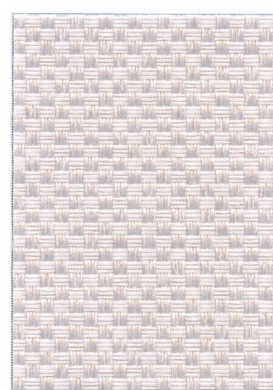

ソフトラベンダー プライベート  
**TF-8102**  
 ロール TR-6108

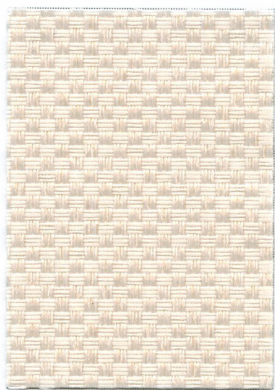

ピンクベージュ プライベート  
**TF-8103**  
 ロール TR-6109



ライトモカ プライベート  
**TF-8104**  
 ロール TR-6110



セージブルー プライベート  
**TF-8105**  
 ロール TR-6111



グレイッシュベージュ プライベート  
**TF-8106**  
 ロール TR-6112



# ルノファブ

製品本体価格とは別に物流諸経費を申し受けます。

価格帯  
low  
A  
B  
C  
D  
E  
high

標準タイプ コード&バトン/バトン デュアル100 ルーバー幅:100mm

ウォッシュابل生地 TF-8083~TF-8106

単位:円(税別)

コード & バトンタイプ	幅(mm)		300	1,210	1,610	2,010	2,410	2,810	3,210	3,610
	高さ(mm)		~1,200	~1,600	~2,000	~2,400	~2,800	~3,200	~3,600	~4,000
バトンタイプ	500~1,000		30,800	38,100	43,100	49,300	55,900	61,300	65,700	72,800
	1,010~1,400		35,100	43,300	49,500	56,200	66,200	73,100	84,700	92,400
	1,410~1,800		37,500	48,300	<b>55,200</b>	62,800	73,400	81,100	91,600	100,400
	1,810~2,200		40,100	53,400	62,400	71,100	81,200	88,800	100,800	109,400
	2,210~2,600		42,000	57,500	66,600	76,300	87,400	96,200	108,500	120,500
	2,610~3,000		44,700	60,300	70,800	81,100	93,900	103,800	115,900	129,300
コード & バトンタイプ	3,010~3,400		46,600	62,800	78,700	88,900	98,100	112,600	121,500	131,400
	3,410~3,800		52,400	67,900	82,200	92,400	101,600	117,800	126,700	-
	3,810~4,000		55,600	71,300	86,900	98,000	108,000	125,300	-	-

幅(mm)		2,010~5,000
高さ(mm)	500~4,000	レールジョイント仕様 価格▶P.150

製作範囲

コード & バトン	全サイズ製作可能 製品取付高さ <b>3,010mm以上</b> は操作バトンでの開閉 <b>不可</b> 角度調整のみ
バトン	□の範囲内の 全サイズ製作可能

●幅・高さとも10mm単位でオーダーできます。 ●最大12mまで製作できます。

## 対応機種

標準		レーザーカット	オーバーラップ	レース付	傾斜		大型	
デュアル100	デュアル80	デュアルシェイプ	デュアルオーバーラップ100	デュアルツイン	デュアルスロープ100	デュアルスロープ80	グランテ100	グランテ80
●	-	-	●	●	●	-	●	-
価格▶上記参照		-	価格▶P.150	価格▶デュアルツインカタログ	価格▶P.165		価格▶P.172	

## 部品カラー

※グランテはシルバーのみになります。



ホワイト  
(標準)

グレイジュ

ブラウン

ブラック

## ボトムコード仕様



あり  
(標準)

なし

## バランスウェイト仕様

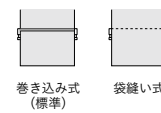

巻き込み式  
(標準)

袋縫い式

※袋縫い式は丈調整不可。  
※デュアルスロープは袋縫い式対応不可。

## レールジョイント仕様

価格▶P.150  
※デュアルツイン対応不可

## 連窓ルーバー 重なり仕様

▶P.137  
※デュアルツイン対応不可

※各機種の詳細はP.133ガイドブックにてご確認ください  
※デュアルツインの詳細については別冊デュアルツインカタログをご確認ください。

New

# クラリッサ



ポリエステル100% F☆☆☆☆

100mm幅

透過度ランク

遮光 プライベート ミディアム シースルー

ほのかな光沢感と大人っぽいカラーで、上質感のある雰囲気を演出



撮影協力/コイズミ照明

(左) デュアル100 コード&バトンタイプ TF-8109 (ミストグリーン) 部品カラー: ホワイト

(右) マイテックループ チェーンタイプ TR-6115 (ミストグリーン) 部品カラー: ホワイト

**KOIZUMI**

ペンダントライト/コイズミ照明 (AP54882)

標準タイプ コード & バトン / バトン デュアル100

ルーバー幅: 100mm

製品本体価格とは別に物流諸経費を申し受けます。

■ ウォッシュャブル生地 TF-8107~TF-8115

単位: 円(税別)

	幅(mm)	高さ(mm)							
		300	1,210	1,610	2,010	2,410	2,810	3,210	3,610
コード & バトンタイプ	500~1,000	37,200	45,000	53,200	62,100	71,100	80,200	89,100	96,800
	1,010~1,400	38,900	48,000	57,300	67,700	78,100	88,600	98,700	108,100
	1,410~1,800	41,100	51,900	<b>63,100</b>	75,300	87,200	99,400	111,100	122,100
	1,810~2,200	43,600	56,100	68,700	82,600	96,500	110,600	123,900	136,700
	2,210~2,600	45,900	60,000	74,500	90,000	105,600	121,300	136,700	150,700
	2,610~3,000	48,100	64,100	80,100	97,600	114,900	130,800	147,100	162,700
	3,010~3,400	52,000	66,700	85,800	103,400	122,800	138,400	155,400	170,900
	3,410~3,800	56,900	70,800	91,500	109,200	130,500	146,100	163,600	-
	3,810~4,000	61,700	74,700	97,200	115,000	138,300	153,800	-	-

幅(mm)	2,010~5,000
高さ(mm)	500~4,000
	レールジョイント仕様 価格▶P.150

製作範囲

コード & バトン	全サイズ製作可能 製品取付高さ3,010mm以上は操作バトンでの開閉不可 角度調整のみ
バトン	□の範囲内の全サイズ製作可能

● 幅・高さとも10mm単位でオーダーできます。 ● 最大12mまで製作できます。

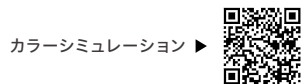

価格帯  
low  
A  
B  
C  
D  
E  
high

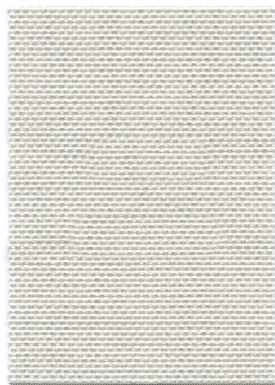

パールアイボリー **プライベート**  
**TF-8107**  
ロール TR-6113

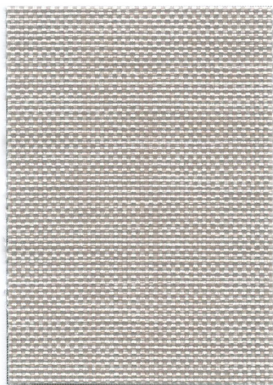

シルバーグレー **プライベート**  
**TF-8108**  
ロール TR-6114



ミストグリーン **プライベート**  
**TF-8109**  
ロール TR-6115

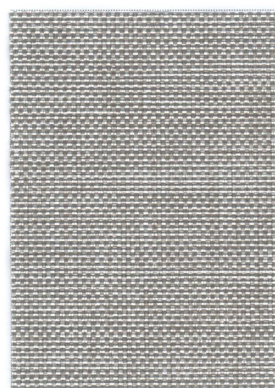

アッシュグレー **プライベート**  
**TF-8110**  
ロール TR-6116

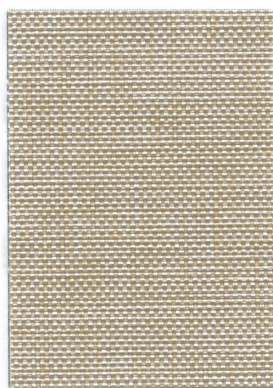

アッシュローズ **プライベート**  
**TF-8111**  
ロール TR-6117

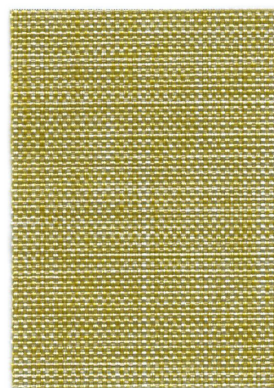

イエローオーカー **プライベート**  
**TF-8112**  
ロール TR-6118



チャコールグレー **プライベート**  
**TF-8113**  
ロール TR-6119

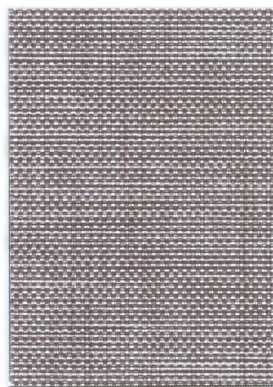

ラベンダーモーブ **プライベート**  
**TF-8114**  
ロール TR-6120



マホガニーブラウン **プライベート**  
**TF-8115**  
ロール TR-6121

対応機種

標準		レーザーカット	オーバーラップ	レース付	傾斜		大型	
デュアル100	デュアル80	デュアルシェイプ	デュアルオーバーラップ100	デュアルツイン	デュアルスロープ100	デュアルスロープ80	グランテ100	グランテ80
●		—	●	●	●	—	●	—
価格▶左記参照		—	価格▶P.150	価格▶デュアルツインカタログ	価格▶P.165		価格▶P.172	

部品カラー

※グランテはシルバーのみになります。



ホワイト (標準)    グレー    ブラウン    ブラック

ボトムコード仕様



あり (標準)    なし

バランスウェイト仕様

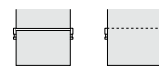

巻き込み式 (標準)    袋縫い式  
※袋縫い式は丈調整不可。  
※デュアルスロープは袋縫い式対応不可。

レールジョイント仕様

価格▶P.150  
※デュアルツイン対応不可

連窓ルーバー 重なり仕様

▶P.137  
※デュアルツイン対応不可

※各機種の詳細はP.133ガイドブックにてご確認ください  
※デュアルツインの詳細については別冊デュアルツインカタログをご確認ください。

New

# ミイファ



ポリエステル100% F☆☆☆☆

100mm幅

透過度ランク

遮光    プライベート    ミディアム    シースルー

深みのある個性的なカラーは、ソファやラグのように空間のアクセント使いにおすすめ



撮影協力/カリモク家具

デュアル100 コード&バトンタイプ TF-8119 (キャラメル) 部品カラー: ホワイト

**karimoku**

肘掛椅子/カリモク (WW3600モデル)

標準タイプ コード&バトン/バトン デュアル100

ルーバー幅: 100mm

製品本体価格とは別に物流諸経費を申し受けます。

■ ウォッシュャブル生地 TF-8116~TF-8123

単位: 円(税別)

コード & バトンタイプ	幅(mm)		300	1,210	1,610	2,010	2,410	2,810	3,210	3,610
	高さ(mm)		~1,200	~1,600	~2,000	~2,400	~2,800	~3,200	~3,600	~4,000
コード & バトンタイプ	500~1,000		32,900	40,100	47,900	52,700	59,700	66,700	73,900	83,300
	1,010~1,400		36,400	44,700	53,400	59,300	67,400	75,400	86,200	94,600
	1,410~1,800		38,700	49,300	<b>59,400</b>	65,800	75,100	86,900	96,600	106,200
	1,810~2,200		41,000	54,200	65,300	72,600	85,800	96,000	107,200	117,900
	2,210~2,600		43,700	58,600	71,300	81,900	93,900	105,500	117,500	130,000
	2,610~3,000		45,700	62,500	79,600	88,800	101,700	114,900	128,200	141,300
	3,010~3,400		49,500	65,100	85,400	94,200	108,700	121,600	135,400	148,500
	3,410~3,800		54,100	69,000	91,000	99,400	115,500	128,400	142,500	-
	3,810~4,000		58,700	72,800	96,800	104,800	122,400	135,200	-	-

コード & バトンタイプ	幅(mm)	高さ(mm)
	2,010~5,000	
500~4,000		レールジョイント仕様 価格▶P.150

製作範囲	
コード & バトン	全サイズ製作可能 製品取付高さ3,010mm以上は操作バトンでの開閉不可 角度調整のみ
バトン	□の範囲内の全サイズ製作可能

● 幅・高さとも10mm単位でオーダーできます。 ● 最大12㎡まで製作できます。

カラーシミュレーション ▶



たたみ代計算 ▶



価格帯

low

A

B

C

D

E

high



アーモンドピンク **ミディアム**  
**TF-8116**  
ロール TR-6131



マリムブルー **ミディアム**  
**TF-8117**  
ロール TR-6132



クロムグリーン **ミディアム**  
**TF-8118**  
ロール TR-6133



キャラメル **プライベート**  
**TF-8119**  
ロール TR-6134

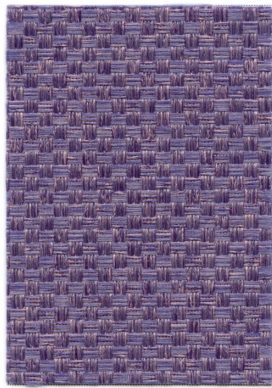

パープル **プライベート**  
**TF-8120**  
ロール TR-6135



デニムブルー **プライベート**  
**TF-8121**  
ロール TR-6136



アッシュブラック **プライベート**  
**TF-8122**  
ロール TR-6137



アンティークグリーン **ミディアム**  
**TF-8123**  
ロール TR-6138

対応機種

標準		レーザーカット	オーバーラップ	レース付	傾斜		大型	
デュアル100	デュアル80	デュアルシェイプ	デュアルオーバーラップ100	デュアルツイン	デュアルスロープ100	デュアルスロープ80	グランテ100	グランテ80
●		—	●	●	●	—	●	—
価格▶左記参照		—	価格▶P.150	価格▶デュアルツインカタログ	価格▶P.165		価格▶P.172	

部品カラー

※グランテはシルバーのみになります。



※各機種の詳細はP.133ガイドブックにてご確認ください  
※デュアルツインの詳細については別冊デュアルツインカタログをご確認ください。

ボトムコード仕様



バランスウェイト仕様

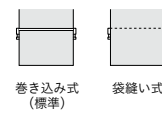

※袋縫い式は丈調整不可。  
※デュアルスロープは袋縫い式対応不可。

レールジョイント仕様

価格▶P.150  
※デュアルツイン対応不可

連窓ルーバー 重なり仕様

▶P.137  
※デュアルツイン対応不可

# ベイルクロス



透過度ランク

遮光 **プライベート** ミディアム シースルー

ポリエステル100% F☆☆☆☆

100mm幅

さりげなく浮かび上がるクロスの織り柄。安心のプライベートランクの生地



(左) デュアル100 コード&バトンタイプ TF-8126 (ブラウン) 部品カラー: ホワイト  
(右) マイテック プルコードタイプ TR-6141 (ブラウン) 部品カラー: ホワイト

## 標準タイプ コード&バトン/バトン デュアル100

ルーバー幅: 100mm

製品本体価格とは別に物流諸経費を申し受けます。

### ウォッシュアブル生地 TF-8124~TF-8127

単位: 円(税別)

コード & バトンタイプ	バトンタイプ	幅(mm)		高さ(mm)														
		300	1,210	1,610	2,010	2,410	2,810	3,210	3,610									
		500~1,000	37,200	45,000	53,200	62,100	71,100	80,200	89,100	96,800								
		1,010~1,400	38,900	48,000	57,300	67,700	78,100	88,600	98,700	108,100								
		1,410~1,800	41,100	51,900	<b>63,100</b>	75,300	87,200	99,400	111,100	122,100								
		1,810~2,200	43,600	56,100	68,700	82,600	96,500	110,600	123,900	136,700								
		2,210~2,600	45,900	60,000	74,500	90,000	105,600	121,300	136,700	150,700								
		2,610~3,000	48,100	64,100	80,100	97,600	114,900	130,800	147,100	162,700								
		3,010~3,400	52,000	66,700	85,800	103,400	122,800	138,400	155,400	170,900								
		3,410~3,800	56,900	70,800	91,500	109,200	130,500	146,100	163,600	-								
		3,810~4,000	61,700	74,700	97,200	115,000	138,300	153,800	-	-								

コード & バトンタイプ	幅(mm)	高さ(mm)
	2,010~5,000	500~4,000
		レールジョイント仕様 価格▶P.150

製作範囲	
コード & バトン	全サイズ製作可能 製品取付高さ3,010mm以上は操作バトンでの開閉不可 角度調整のみ
バトン	□の範囲内の全サイズ製作可能

● 幅・高さとも10mm単位でオーダーできます。 ● 最大12mまで製作できます。

カラーシミュレーション ▶ 

たたみ代計算 ▶ 

価格帯

low

A

B

C

**D**

E

high



アンティークホワイト **プライベート**

**TF-8124**

ロール TR-6139



アンティークグレイ **プライベート**

**TF-8125**

ロール TR-6140



ブラウン **プライベート**

**TF-8126**

ロール TR-6141



モスグリーン **プライベート**

**TF-8127**

ロール TR-6142

### 対応機種

標準		レーザーカット	オーバーラップ	レース付	傾斜		大型	
デュアル100	デュアル80	デュアルシェイプ	デュアルオーバーラップ100	デュアルツイン	デュアルスロープ100	デュアルスロープ80	グランテ100	グランテ80
●	—	—	●	●	●	—	●	—
価格▶左記参照		—	価格▶P.150	価格▶デュアルツインカタログ	価格▶P.165		価格▶P.172	

### 部品カラー

※グランテはシルバーのみになります。



ホワイト  
(標準)

グレージュ

ブラウン

ブラック

### ボトムコード仕様



あり  
(標準)

なし

### バランスウェイト仕様

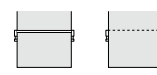

巻き込み式  
(標準)

袋縫い式

※袋縫い式は丈調整不可。  
※デュアルスロープは袋縫い式対応不可。

### レールジョイント仕様

価格▶P.150  
※デュアルツイン対応不可

### 連窓ルーバー 重なり仕様

▶P.137  
※デュアルツイン対応不可

※各機種の詳細はP.133ガイドブックにてご確認ください  
※デュアルツインの詳細については別冊デュアルツインカタログをご確認ください。

# ヘリンボーン



透過度ランク

遮光 プライベート ミディアム シースルー

ポリエステル100% F☆☆☆☆

100mm幅

オーセンティックなヘリンボーン柄を光沢感があるシックなカラーで展開



デュアル100 コード&バトンタイプ TF-8128 (ライトグレー) 部品カラー: ブラウン (オプション)

## 標準タイプ コード&バトン/バトン デュアル100

ルーバー幅: 100mm

製品本体価格とは別に物流諸経費を申し受けます。

### ウォッシュャブル生地 TF-8128~TF-8130

単位: 円(税別)

コード & バトンタイプ	幅(mm)		300	1,210	1,610	2,010	2,410	2,810	3,210	3,610
	高さ(mm)		~1,200	~1,600	~2,000	~2,400	~2,800	~3,200	~3,600	~4,000
バトンタイプ	500~1,000		37,200	45,000	53,200	62,100	71,100	80,200	89,100	96,800
	1,010~1,400		38,900	48,000	57,300	67,700	78,100	88,600	98,700	108,100
	1,410~1,800		41,100	51,900	<b>63,100</b>	75,300	87,200	99,400	111,100	122,100
	1,810~2,200		43,600	56,100	68,700	82,600	96,500	110,600	123,900	136,700
	2,210~2,600		45,900	60,000	74,500	90,000	105,600	121,300	136,700	150,700
	2,610~3,000		48,100	64,100	80,100	97,600	114,900	130,800	147,100	162,700

● 幅・高さとも10mm単位でオーダーできます。

コード & バトンタイプ	幅(mm)	高さ(mm)
	2,010~5,000	500~3,000
	レールジョイント仕様 価格▶P.150	

製作範囲

コード & バトン	全サイズ製作可能
バトン	全サイズ製作可能



カラーシミュレーション ▶ 

たたみ代計算 ▶ 

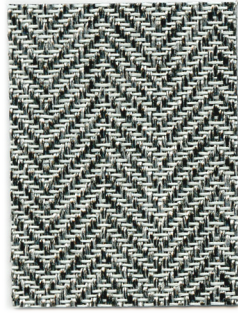

ライトグレー **プライベート**  
**TF-8128**  
ロール TR-6143

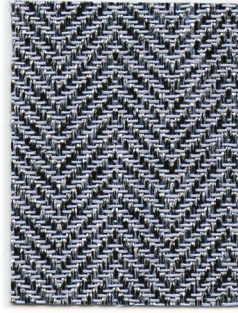

パープル **ミディアム**  
**TF-8129**  
ロール TR-6144



チャコール **ミディアム**  
**TF-8130**  
ロール TR-6145

対応機種

標準		レーザーカット	オーバーラップ	レース付	傾斜		大型	
デュアル100	デュアル80	デュアルシェイプ	デュアルオーバーラップ100	デュアルツイン	デュアルスロープ100	デュアルスロープ80	グランテ100	グランテ80
●	—	—	●	●	●	—	●	—
価格▶左記参照		—	価格▶P.150	価格▶デュアルツインカタログ	価格▶P.165		価格▶P.172	

部品カラー

※グランテはシルバーのみになります。



ホワイト(標準) グレージュ ブラウン ブラック

ボトムコード仕様



あり(標準) なし

バランスウェイト仕様

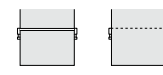

巻き込み式(標準) 袋縫い式  
※袋縫い式は丈調整不可。  
※デュアルスロープは袋縫い式対応不可。

レールジョイント仕様

価格▶P.150  
※デュアルツイン対応不可

連窓ルーバー重なり仕様

▶P.137  
※デュアルツイン対応不可

※各機種の詳細はP.133ガイドブックにてご確認ください  
※デュアルツインの詳細については別冊デュアルツインカタログをご確認ください。

# BLACK OUT

遮光





## 遮光生地が充実

しっかりと光を遮りたい、カラーや質感にもこだわりたい。  
ニーズに合わせて選べる遮光シリーズを取り揃えています。

### LINEUP

ルノファブ遮光	086	ニーム	096
コルトシークル <b>New Color</b>	090	ケスレー	098
ツイード <b>New Color</b>	094		

### POINT

遮光1級の5段階分類

表記	目視度合 (イメージ)	状態説明
遮光1級 (A++)		生地からほとんど光を感じません。
遮光1級 (A+)		生地からわずかに光を感じます。
遮光1級 (A)		生地から光を感じるが、生地の織り組織や色は分かりません。
遮光1級 (B)		生地から光を感じ、生地の織り組織や色も分かります。
遮光1級 (C)		生地全体は薄明るく見えるが、人の表情が識別できない暗さです。

**遮光1級** 人の顔の表情が識別できないレベル (遮光率)99.99%以上

**遮光2級** 人の顔あるいは表情がわかるレベル (遮光率)99.80%以上、99.99%未満

**遮光3級** 人の表情はわかるが、事務作業には暗いレベル (遮光率)99.40%以上、99.80%未満

◆NIF法  
暗室内の電照パネル上に遮光1級のカーテンなどの試験体をかざし、全体的な光の透過の見え方、光漏れの有無や多寡を目視で判定し、光を遮る度合により区分します。 ※NIFは(一社)日本インテリア協会の略称です。

遮光率99.99%以上の遮光1級は「人の表情が識別できないレベル」の暗さを担保していますが、人の視覚は非常に敏感で、かすかな光も捉えることができるためNIFではNIF法に基づき遮光1級を更に5段階に分類し表記しております。

### PICK UP



ルノファブ遮光  
P.086



ツイード  
P.094



コルトシークル  
P.090

# ルノファブ遮光

ポリエステル100% F☆☆☆☆

100mm幅

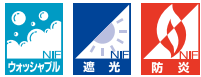

透過度ランク

遮光 プライベート ミディアム シースルー

裏面の意匠にもこだわった遮光生地。グレイッシュなカラー展開も魅力



デュアル100 コード&ボタンタイプ 両開きセパレート(オプション) TF-8132(オフホワイト) 部品カラー:ホワイト

カラーシミュレーション ▶



たたみ代計算 ▶



ホワイト  
**TF-8131**  
ロール TR-6146

遮光2級



オフホワイト  
**TF-8132**  
ロール TR-6147

遮光2級



ピンクベージュ  
**TF-8133**  
ロール TR-6148

遮光2級



ライトグレー  
**TF-8134**  
ロール TR-6149

遮光1級(C)



ライトベージュ  
**TF-8135**  
ロール TR-6150

遮光2級



アッシュブラウン  
**TF-8136**  
ロール TR-6151

遮光1級(C)



チャコールグレー  
**TF-8137**  
ロール TR-6152

遮光1級(C)



ダークブラウン  
**TF-8138**  
ロール TR-6153

遮光1級(C)



ソフトブラック  
**TF-8139**  
ロール TR-6154

遮光1級(B)



デュアル100 コード&ボタンタイプ 両開きセパレート(オプション)  
TF-8132(オフホワイト) 部品カラー:ホワイト



マスタード  
TF-8140  
ロール TR-6155

遮光2級



ピスタチオ  
TF-8141  
ロール TR-6156

遮光1級(C)



モスグリーン  
TF-8142  
ロール TR-6157

遮光1級(C)



ブルーグリーン  
TF-8143  
ロール TR-6158

遮光1級(C)



インディゴブルー  
TF-8144  
ロール TR-6159

遮光1級(B)



ディープブルー  
TF-8145  
ロール TR-6160

遮光1級(B)

# ルノファブ遮光

製品本体価格とは別に物流諸経費を申し受けます。

価格帯  
low  
A  
B  
C  
D  
E  
high

標準タイプ コード&バトン/バトン デュアル100 ルーバー幅:100mm

ウォッシュابل生地 TF-8131~TF-8145

単位:円(税別)

コード & バトンタイプ	幅(mm)		300	1,210	1,610	2,010	2,410	2,810	3,210	3,610
	高さ(mm)		~1,200	~1,600	~2,000	~2,400	~2,800	~3,200	~3,600	~4,000
コード & バトンタイプ	バトンタイプ	500~1,000	37,200	45,000	53,200	62,100	71,100	80,200	89,100	96,800
		1,010~1,400	38,900	48,000	57,300	67,700	78,100	88,600	98,700	108,100
		1,410~1,800	41,100	51,900	<b>63,100</b>	75,300	87,200	99,400	111,100	122,100
		1,810~2,200	43,600	56,100	68,700	82,600	96,500	110,600	123,900	136,700
		2,210~2,600	45,900	60,000	74,500	90,000	105,600	121,300	136,700	150,700
		2,610~3,000	48,100	64,100	80,100	97,600	114,900	130,800	147,100	162,700

●幅・高さとも10mm単位でオーダーできます。

コード & バトンタイプ		幅(mm)	高さ(mm)
		2,010~5,000	
		500~3,000	レールジョイント仕様 価格▶P.150

製作範囲

コード & バトン	全サイズ製作可能
バトン	全サイズ製作可能

### 遮光

NIF法の試験方法詳細はP.032をご覧ください

**遮光**

日射しを遮り、まぶしさを防ぎます。サンルームや西日の強い部屋、寝室の窓に適しています。(直射日光は防ぎますが、構造上完全な遮光はできませんので、写真の現像、焼き付け等を行う暗室には向きません)

◆NIF法  
暗室内の電照パネル上に遮光1級のカーテンなどの試験体をかざし、全体的な光の透過の見え方、光漏れの有無や多寡を目視で判定し、光を遮蔽する度合により区分します。

※NIFは(一社)日本インテリア協会の略称です。

遮光1級の5段階分類		NIF法
表記	目視度合(イメージ)	状態説明
遮光1級(A++)		生地からほとんど光を感じません。
遮光1級(A+)		生地からわずかに光を感じます。
遮光1級(A)		生地から光を感じるが、生地の織り組織や色は分かりません。
遮光1級(B)		生地から光を感じ、生地の織り組織や色も分かります。
遮光1級(C)		生地全体は薄明るく見えるが、人の表情が識別できない暗さです。

## 対応機種

標準		レーザーカット	オーバーラップ	レース付	傾斜		大型	
デュアル100	デュアル80	デュアルシェイプ	デュアルオーバーラップ100	デュアルツイン	デュアルスロープ100	デュアルスロープ80	グランテ100	グランテ80
●	—	—	●	●	●	—	●	—
価格▶上記参照		—	価格▶P.150	価格▶デュアルツインカタログ	価格▶P.165		価格▶P.172	

## 部品カラー

※グランテはシルバーのみになります。



※各機種の詳細はP.133ガイドブックにてご確認ください  
※デュアルツインの詳細については別冊デュアルツインカタログをご確認ください。

## ボトムコード仕様

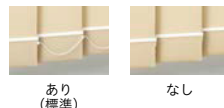

## バランスウェイト仕様

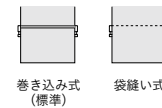

※袋縫い式は丈調整不可。  
※デュアルスロープは袋縫い式対応不可。

## レールジョイント仕様

価格▶P.150  
※デュアルツイン対応不可

## 連窓ルーバー 重なり仕様

▶P.137  
※デュアルツイン対応不可

New Color

# コルトシークル



TF-8146  
TF-8160



TF-8146  
TF-8160



透過度ランク

遮光 プライベート ミディアム シースルー

ポリエステル100% F☆☆☆☆

100mm幅

80mm幅

シンプルな意匠とベーシック&アクセントカラーの15色展開で、お求めやすい遮光シリーズ



(右)デュアル100 コード&パトンタイプ TF-8146(クールホワイト) 部品カラー:ホワイト

(左)マイテックループ チェーンタイプ TR-6174(アッシュグレー) 部品カラー:ブラウン(オプション)



カラーシミュレーション ▶



たたみ代計算 ▶

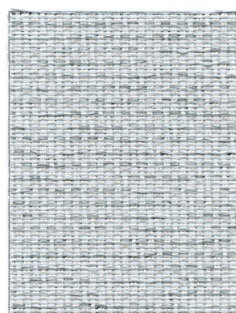

**New**  
クールホワイト 遮光3級  
**TF-8146 TF-8546**  
ロール TR-6170 TR-6570



ホワイト 遮光3級  
**TF-8147 TF-8547**  
ロール TR-6171 TR-6571



アイボリー 遮光3級  
**TF-8148 TF-8548**  
ロール TR-6172 TR-6572

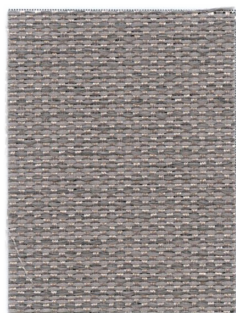

**New**  
ローズグレー 遮光2級  
**TF-8149 TF-8549**  
ロール TR-6173 TR-6573



アッシュグレー 遮光2級  
**TF-8150 TF-8550**  
ロール TR-6174 TR-6574



カフェオレ 遮光3級  
**TF-8151 TF-8551**  
ロール TR-6175 TR-6575

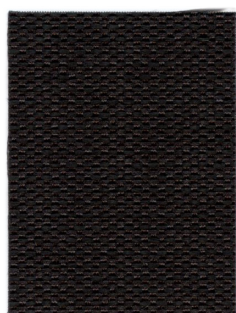

**New**  
ブラック 遮光1級(C)  
**TF-8152 TF-8552**  
ロール TR-6176 TR-6576

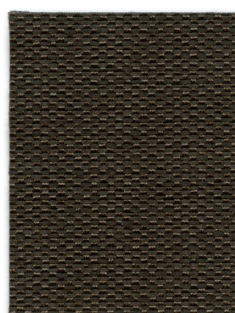

ダークブラウン 遮光2級  
**TF-8153 TF-8553**  
ロール TR-6177 TR-6577



マホガニーブラウン 遮光2級  
**TF-8154 TF-8554**  
ロール TR-6178 TR-6578

※青い文字の品番はウォッシュアップル品番です。



クロームイエロー 遮光3級  
TF-8155 TF-8555  
ロール TR-6179 TR-6579



アップルグリーン 遮光2級  
TF-8156 TF-8556  
ロール TR-6180 TR-6580

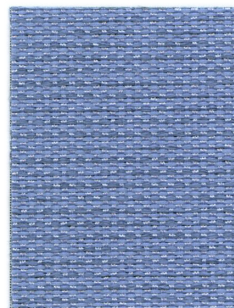

New  
サルビアブルー 遮光2級  
TF-8157 TF-8557  
ロール TR-6181 TR-6581



New  
マゼンダ 遮光2級  
TF-8158 TF-8558  
ロール TR-6182 TR-6582

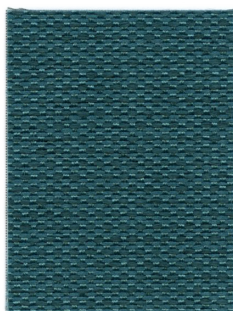

ターコイズブルー 遮光2級  
TF-8159 TF-8559  
ロール TR-6183 TR-6583

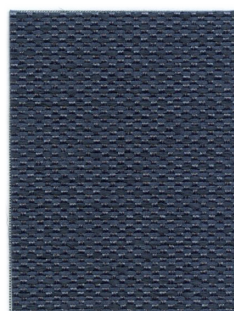

ネイビーブルー 遮光2級  
TF-8160 TF-8560  
ロール TR-6184 TR-6584

# コルトシークル

製品本体価格とは別に物流諸経費を申し受けます。

価格帯  
low  
A  
B  
C  
D  
E  
high

## 標準タイプ コード&バトン / バトン デュアル100 ルーバー幅:100mm

### ■ ウォッシュャブル生地 TF-8146~TF-8160

単位: 円(税別)

コード & バトンタイプ	幅(mm)		300	1,210	1,610	2,010	2,410	2,810	3,210	3,610
	高さ(mm)		~1,200	~1,600	~2,000	~2,400	~2,800	~3,200	~3,600	~4,000
バトンタイプ	500~1,000		28,800	34,700	39,600	44,700	50,100	55,600	60,300	65,900
	1,010~1,400		33,100	38,100	43,500	49,400	59,600	65,400	73,200	80,500
	1,410~1,800		34,500	40,500	<b>46,300</b>	53,100	64,000	70,700	78,800	87,000
	1,810~2,200		36,300	43,200	51,300	58,100	69,000	75,700	85,100	94,000
	2,210~2,600		38,500	46,300	54,800	64,600	74,000	84,500	93,800	103,900
	2,610~3,000		40,300	50,000	58,900	68,500	78,900	90,100	100,100	110,700

コード & バトンタイプ	幅(mm)	高さ(mm)
	2,010~5,000	
	500~3,000	レールジョイント仕様 価格▶P.150

製作範囲

コード & バトン	全サイズ製作可能
バトン	全サイズ製作可能

### ■ 非ウォッシュャブル生地 TF-8546~TF-8560

単位: 円(税別)

コード & バトンタイプ	幅(mm)		300	1,210	1,610	2,010	2,410	2,810	3,210	3,610
	高さ(mm)		~1,200	~1,600	~2,000	~2,400	~2,800	~3,200	~3,600	~4,000
バトンタイプ	500~1,000		27,600	33,100	37,200	42,400	47,300	52,500	56,500	61,100
	1,010~1,400		32,000	36,300	40,600	46,500	57,400	62,500	69,500	76,600
	1,410~1,800		33,300	38,000	<b>42,600</b>	49,500	60,800	66,100	73,800	81,600
	1,810~2,200		34,900	40,100	47,400	54,100	64,300	70,100	78,900	87,300
	2,210~2,600		37,000	42,800	50,200	59,600	68,400	78,500	87,100	96,500
	2,610~3,000		38,700	46,400	53,200	62,700	72,600	83,100	92,200	102,200

● 幅・高さとも10mm単位でオーダーできます。

## 標準タイプ コード&バトン / バトン デュアル80 ルーバー幅:80mm

### ■ ウォッシュャブル生地 TF-8146~TF-8160

単位: 円(税別)

コード & バトンタイプ	幅(mm)		300	1,210	1,610	2,010	2,410	2,810	3,210	3,610
	高さ(mm)		~1,200	~1,600	~2,000	~2,400	~2,800	~3,200	~3,600	~4,000
バトンタイプ	500~1,000		32,700	38,300	44,000	49,600	55,700	61,800	67,100	73,500
	1,010~1,400		35,200	41,800	48,300	54,100	64,900	71,800	83,200	90,400
	1,410~1,800		37,100	44,800	<b>51,300</b>	58,800	69,600	78,100	90,100	98,300
	1,810~2,200		39,300	47,800	56,300	64,900	75,800	84,200	96,900	105,700
	2,210~2,600		41,700	50,800	60,900	71,800	82,000	94,000	104,400	115,700
	2,610~3,000		43,900	55,200	64,700	76,400	87,400	100,300	111,600	123,400

コード & バトンタイプ	幅(mm)	高さ(mm)
	2,010~5,000	
	500~3,000	レールジョイント仕様 価格▶P.150

製作範囲

コード & バトン	全サイズ製作可能
バトン	全サイズ製作可能

### ■ 非ウォッシュャブル生地 TF-8546~TF-8560

単位: 円(税別)

コード & バトンタイプ	幅(mm)		300	1,210	1,610	2,010	2,410	2,810	3,210	3,610
	高さ(mm)		~1,200	~1,600	~2,000	~2,400	~2,800	~3,200	~3,600	~4,000
バトンタイプ	500~1,000		31,300	36,300	41,000	46,600	52,100	57,900	62,300	67,400
	1,010~1,400		33,700	39,300	44,700	50,300	61,700	68,000	79,100	85,800
	1,410~1,800		35,100	41,600	<b>47,300</b>	54,100	65,100	72,200	84,600	91,800
	1,810~2,200		37,000	44,000	51,700	59,700	69,600	77,000	89,700	97,500
	2,210~2,600		39,300	46,600	55,200	65,600	74,900	86,500	96,100	106,500
	2,610~3,000		41,100	51,100	58,600	69,300	79,300	91,600	101,700	112,600

● 幅・高さとも10mm単位でオーダーできます。

### 対応機種

標準		レーザーカット	オーバーラップ	レース付	傾斜		大型	
デュアル100	デュアル80	デュアルシェイプ	デュアルオーバーラップ100	デュアルツイン	デュアルスロープ100	デュアルスロープ80	グランテ100	グランテ80
価格▶上記参照		価格▶P.40	価格▶P.150	価格▶デュアルツインカタログ	価格▶P.165		価格▶P.172	

### 部品カラー

※グランテはシルバーのみに なります。



ホワイト(標準) グレージュ ブラウン ブラック

### ボトムコード仕様

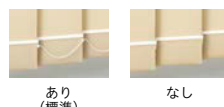

あり(標準) なし

### バランスウェイト仕様

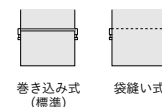

巻き込み式(標準) 袋縫い式

※袋縫い式は丈調整不可。  
※デュアルスロープは袋縫い式対応不可。

### レールジョイント仕様

価格▶P.150  
※デュアルツイン対応不可

### 連窓ルーバー 重なり仕様

▶P.137  
※デュアルツイン対応不可

※各機種の詳細はP.133ガイドブックにてご確認ください  
※デュアルツインの詳細については別冊デュアルツインカタログをご確認ください。

New Color

# ツイード

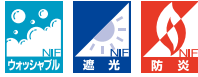

ポリエステル100% F☆☆☆☆

100mm幅

透過度ランク

遮光 プライベート ミディアム シースルー

織物壁紙のように温もり感のあるツイード調の遮光生地



デュアル100 コード&バトンタイプ TF-8164(ライトベージュ) 部品カラー:ホワイト

標準タイプ コード&バトン/バトン デュアル100

ルーバー幅:100mm

製品本体価格とは別に物流諸経費を申し受けます。

## ウォッシュャブル生地 TF-8161~TF-8169

単位:円(税別)

幅(mm)	高さ(mm)								
	300	1,210	1,610	2,010	2,410	2,810	3,210	3,610	3,610
高さ(mm)	~1,200	~1,600	~2,000	~2,400	~2,800	~3,200	~3,600	~4,000	
コード&バトンタイプ	500~1,000	37,200	45,000	53,200	62,100	71,100	80,200	89,100	96,800
	1,010~1,400	38,900	48,000	57,300	67,700	78,100	88,600	98,700	108,100
	1,410~1,800	41,100	51,900	<b>63,100</b>	75,300	87,200	99,400	111,100	122,100
	1,810~2,200	43,600	56,100	68,700	82,600	96,500	110,600	123,900	136,700
	2,210~2,600	45,900	60,000	74,500	90,000	105,600	121,300	136,700	150,700
	2,610~3,000	48,100	64,100	80,100	97,600	114,900	130,800	147,100	162,700
	3,010~3,400	52,000	66,700	85,800	103,400	122,800	138,400	155,400	170,900
	3,410~3,800	56,900	70,800	91,500	109,200	130,500	146,100	163,600	-
	3,810~4,000	61,700	74,700	97,200	115,000	138,300	153,800	-	-

幅(mm)	2,010~5,000
高さ(mm)	500~4,000
	レールジョイント仕様 価格▶P.150

製作範囲

コード	全サイズ製作可能
&バトン	製品取付高さ <b>3,010mm以上</b> は操作バトンでの開閉 <b>不可</b> 角度調整のみ
バトン	□の範囲内の全サイズ製作可能

●幅・高さとも10mm単位でオーダーできます。 ●最大12mまで製作できます。



**New**  
ホワイト  
**TF-8161**  
ロール TR-6185

遮光3級

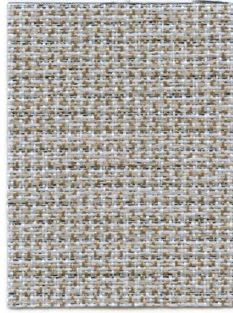

ライトグレー  
**TF-8162**  
ロール TR-6186

遮光3級

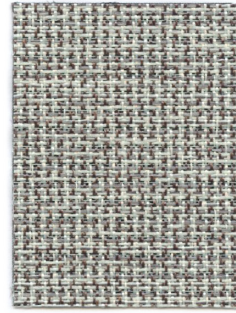

グレー  
**TF-8163**  
ロール TR-6187

遮光3級

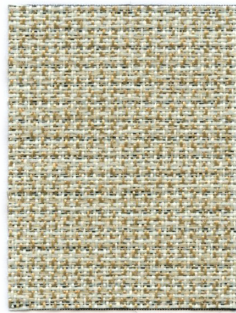

ライトベージュ  
**TF-8164**  
ロール TR-6188

遮光3級

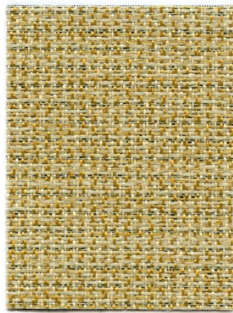

カーキ  
**TF-8165**  
ロール TR-6189

遮光3級

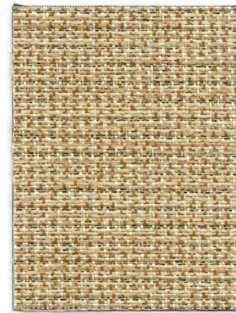

パールブラウン  
**TF-8166**  
ロール TR-6190

遮光3級

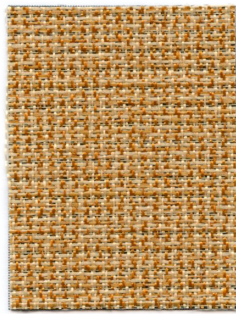

クロームオレンジ  
**TF-8167**  
ロール TR-6191

遮光3級



ライムグリーン  
**TF-8168**  
ロール TR-6192

遮光3級



ダークブラウン  
**TF-8169**  
ロール TR-6193

遮光2級

対応機種

標準		レーザーカット	オーバーラップ	レース付	傾斜		大型	
デュアル100	デュアル80	デュアルシェイプ	デュアルオーバーラップ100	デュアルツイン	デュアルスロープ100	デュアルスロープ80	グランテ100	グランテ80
●	—	—	●	●	●	—	●	—
価格▶左記参照		—	価格▶P.150	価格▶デュアルツインカタログ	価格▶P.165		価格▶P.172	

部品カラー

※グランテはシルバーのみになります。



ホワイト (標準)    グレージュ    ブラウン    ブラック

ボトムコード仕様



あり (標準)    なし

バランスウェイト仕様

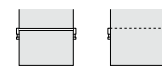

巻き込み式 (標準)    袋縫い式

※袋縫い式は丈調整不可。  
※デュアルスロープは袋縫い式対応不可。

レールジョイント仕様

価格▶P.150  
※デュアルツイン対応不可

連窓ルーバー 重なり仕様

▶P.137  
※デュアルツイン対応不可

※各機種の詳細はP.133ガイドブックにてご確認ください  
※デュアルツインの詳細については別冊デュアルツインカタログをご確認ください。

永遠のベーシック「デニム」を織りで表現したシリーズ



デュアル100 コード&バトンタイプ TF-8172(グレーミックス) 部品カラー:ホワイト

標準タイプ コード&バトン/バトン デュアル100

ルーバー幅: 100mm

製品本体価格とは別に物流諸経費を申し受けます。

■ ウォッシュブル生地 TF-8170~TF-8173

単位: 円(税別)

コード & バトンタイプ	幅(mm)		300	1,210	1,610	2,010	2,410	2,810	3,210	3,610
	高さ(mm)		~1,200	~1,600	~2,000	~2,400	~2,800	~3,200	~3,600	~4,000
コード & バトンタイプ	500~1,000		41,300	49,800	58,200	66,700	75,300	83,700	92,300	100,800
	1,010~1,400		46,600	56,700	66,900	77,100	87,200	97,500	107,600	117,900
	1,410~1,800		51,800	63,500	<b>75,400</b>	87,200	99,200	110,900	123,000	135,200
	1,810~2,200		57,300	70,500	84,000	97,800	111,400	124,900	138,300	152,400
	2,210~2,600		62,600	77,400	92,500	108,100	123,300	138,700	153,800	169,700
	2,610~3,000		67,600	84,500	101,400	118,500	135,500	152,400	169,300	186,600
	3,010~3,400		72,700	91,400	108,700	128,700	147,600	166,000	183,200	200,800
	3,410~3,800		77,900	98,300	116,000	139,100	159,600	179,400	197,200	-
	3,810~4,000		83,100	105,200	123,200	149,400	171,600	192,900	-	-

コード & バトンタイプ	幅(mm)	高さ(mm)
	2,010~5,000	
500~4,000		レールジョイント仕様 価格▶P.150

製作範囲

コード & バトン	全サイズ製作可能 製品取付高さ3,010mm以上は操作バトンでの開閉不可 角度調整のみ
バトン	□の範囲内の全サイズ製作可能

● 幅・高さとも10mm単位でオーダーできます。 ● 最大12mまで製作できます。

カラーシミュレーション ▶



たたみ代計算 ▶



価格帯

low

A

B

C

D

E

high

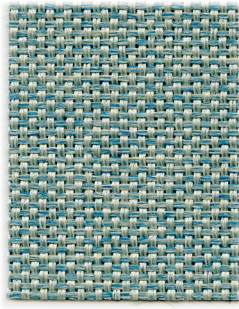

アッシュブルー 遮光2級  
**TF-8170**  
ロール TR-6194

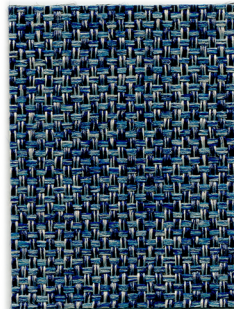

デニムブルー 遮光2級  
**TF-8171**  
ロール TR-6195

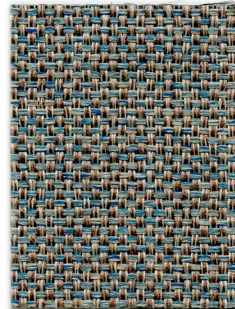

グレーミックス 遮光2級  
**TF-8172**  
ロール TR-6196

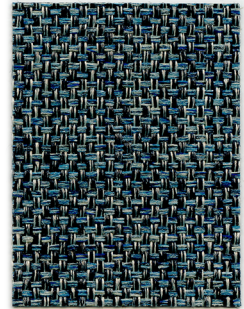

ダークブルー 遮光2級  
**TF-8173**  
ロール TR-6197

対応機種

標準		レーザーカット	オーバーラップ	レース付	傾斜		大型	
デュアル100	デュアル80	デュアルシェイプ	デュアルオーバーラップ100	デュアルツイン	デュアルスロープ100	デュアルスロープ80	グランテ100	グランテ80
●		—	●	●	●	—	●	—
価格▶左記参照		—	価格▶P.150	価格▶デュアルツインカタログ	価格▶P.165		価格▶P.172	

部品カラー

※グランテはシルバーのみになります。



ホワイト (標準)    グレージュ    ブラウン    ブラック

ボトムコード仕様



あり (標準)    なし

バランスウェイト仕様

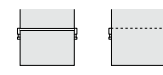

巻き込み式 (標準)    袋縫い式  
※袋縫い式は丈調整不可。  
※デュアルスロープは袋縫い式対応不可。

レールジョイント仕様

価格▶P.150  
※デュアルツイン対応不可

連窓ルーバー 重なり仕様

▶P.137  
※デュアルツイン対応不可

※各機種の詳細はP.133ガイドブックにてご確認ください  
※デュアルツインの詳細については別冊デュアルツインカタログをご確認ください。

# ケスレー



透過度ランク

遮光 プライベート ミディアム シースルー

ガラス100%(ポリ塩化ビニルラミネート加工) F☆☆☆☆

100mm幅 80mm幅

ガラス繊維を使用し、耐久性のある生地。  
オフィスや店舗などにおすすめ。



グランテ100 TF-8197(フレンチグレー) 部品カラー:シルバー

## 標準タイプ コード&バトン/バトン デュアル100

ルーバー幅:100mm

製品本体価格とは別に物流諸経費を申し受けます。

### 非ウォッシュャブル生地 TF-8196~TF-8202

単位:円(税別)

コード & バトンタイプ	幅(mm)		高さ(mm)							
	300	1,210	1,610	2,010	2,410	2,810	3,210	3,610	3,610	
バトンタイプ	500~1,000	37,200	45,000	53,200	62,100	71,100	80,200	89,100	96,800	
	1,010~1,400	38,900	48,000	57,300	67,700	78,100	88,600	98,700	108,100	
	1,410~1,800	41,100	51,900	<b>63,100</b>	75,300	87,200	99,400	111,100	122,100	
	1,810~2,200	43,600	56,100	68,700	82,600	96,500	110,600	123,900	136,700	
	2,210~2,600	45,900	60,000	74,500	90,000	105,600	121,300	136,700	150,700	
	2,610~3,000	48,100	64,100	80,100	97,600	114,900	130,800	147,100	162,700	
	3,010~3,400	52,000	66,700	85,800	103,400	122,800	138,400	155,400	170,900	
	3,410~3,800	56,900	70,800	91,500	109,200	130,500	146,100	163,600	-	
	3,810~4,000	61,700	74,700	97,200	115,000	138,300	153,800	-	-	

コード & バトンタイプ	幅(mm)	高さ(mm)
	2,010~5,000	500~6,000
		レールジョイント仕様 価格▶P.150

#### 製作範囲

コード & バトン	全サイズ製作可能 製品取付高さ3,010mm以上 は操作バトンでの開閉不可 角度調整のみ
バトン	□の範囲内の 全サイズ製作可能

- 幅・高さとも10mm単位でオーダーできます。 ● 最大12mまで製作できます。
- 最大高さは6,000mmまで製作できます。価格についてはお近くの支店・営業所までお問い合わせください。

### 対応機種

標準		レーザーカット	オーバーラップ	レース付	傾斜		大型	
デュアル100	デュアル80	デュアル シェイブ	デュアル オーバーラップ 100	デュアルツイン	デュアル スロープ100	デュアル スロープ80	グランテ100	グランテ80
●	●	-	●	-	●	●	●	●
価格▶上記参照	価格▶上記参照	-	価格▶P.150	-	価格▶P.165		価格▶P.172	





※生地見本は P.131 をご確認ください。

価格帯

low

A

B

C

D

E

high



ホホワイト  
TF-8196 遮光1級(C)



フレンチグレー  
TF-8197 遮光1級(C)



ライトグレー  
TF-8198 遮光1級(A+)



オフホワイト  
TF-8199 遮光1級(C)



アイボリー  
TF-8200 遮光1級(C)

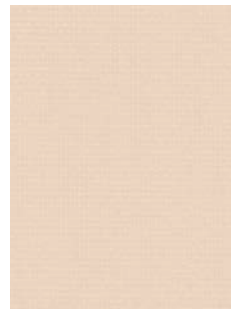

ベージュ  
TF-8201 遮光1級(C)



パールグリーン  
TF-8202 遮光1級(B)

標準タイプ コード & バトン / バトン デュアル80

ルーバー幅: 80mm

製品本体価格とは別に物流諸経費を申し受けます。

非ウォッシュャブル生地 TF-8196~TF-8202

単位: 円(税別)

コード & バントンタイプ	幅(mm)		高さ(mm)							
	500~1,000	1,010~1,400	300 ~1,200	1,210 ~1,600	1,610 ~2,000	2,010 ~2,400	2,410 ~2,800	2,810 ~3,200	3,210 ~3,600	3,610 ~4,000
バントンタイプ	38,700	41,100	49,000	52,500	58,200	62,500	68,600	73,500	78,800	88,900
	99,200	107,100	117,100	129,400	140,900	152,200	163,500	175,300	-	-
	181,000	192,400	204,000	216,000	228,000	240,000	252,000	264,000	276,000	288,000
	300,000	312,000	324,000	336,000	348,000	360,000	372,000	384,000	396,000	408,000
	420,000	432,000	444,000	456,000	468,000	480,000	492,000	504,000	516,000	528,000
	540,000	552,000	564,000	576,000	588,000	600,000	612,000	624,000	636,000	648,000
	660,000	672,000	684,000	696,000	708,000	720,000	732,000	744,000	756,000	768,000
	780,000	792,000	804,000	816,000	828,000	840,000	852,000	864,000	876,000	888,000
	900,000	912,000	924,000	936,000	948,000	960,000	972,000	984,000	996,000	1,008,000
	1,020,000	1,032,000	1,044,000	1,056,000	1,068,000	1,080,000	1,092,000	1,104,000	1,116,000	1,128,000
	1,140,000	1,152,000	1,164,000	1,176,000	1,188,000	1,200,000	1,212,000	1,224,000	1,236,000	1,248,000
	1,260,000	1,272,000	1,284,000	1,296,000	1,308,000	1,320,000	1,332,000	1,344,000	1,356,000	1,368,000
	1,380,000	1,392,000	1,404,000	1,416,000	1,428,000	1,440,000	1,452,000	1,464,000	1,476,000	1,488,000
	1,500,000	1,512,000	1,524,000	1,536,000	1,548,000	1,560,000	1,572,000	1,584,000	1,596,000	1,608,000
	1,620,000	1,632,000	1,644,000	1,656,000	1,668,000	1,680,000	1,692,000	1,704,000	1,716,000	1,728,000
	1,740,000	1,752,000	1,764,000	1,776,000	1,788,000	1,800,000	1,812,000	1,824,000	1,836,000	1,848,000
	1,860,000	1,872,000	1,884,000	1,896,000	1,908,000	1,920,000	1,932,000	1,944,000	1,956,000	1,968,000
	1,980,000	1,992,000	2,004,000	2,016,000	2,028,000	2,040,000	2,052,000	2,064,000	2,076,000	2,088,000
	2,100,000	2,112,000	2,124,000	2,136,000	2,148,000	2,160,000	2,172,000	2,184,000	2,196,000	2,208,000
	2,220,000	2,232,000	2,244,000	2,256,000	2,268,000	2,280,000	2,292,000	2,304,000	2,316,000	2,328,000
	2,340,000	2,352,000	2,364,000	2,376,000	2,388,000	2,400,000	2,412,000	2,424,000	2,436,000	2,448,000
	2,460,000	2,472,000	2,484,000	2,496,000	2,508,000	2,520,000	2,532,000	2,544,000	2,556,000	2,568,000
	2,580,000	2,592,000	2,604,000	2,616,000	2,628,000	2,640,000	2,652,000	2,664,000	2,676,000	2,688,000
	2,700,000	2,712,000	2,724,000	2,736,000	2,748,000	2,760,000	2,772,000	2,784,000	2,796,000	2,808,000
	2,820,000	2,832,000	2,844,000	2,856,000	2,868,000	2,880,000	2,892,000	2,904,000	2,916,000	2,928,000
	2,940,000	2,952,000	2,964,000	2,976,000	2,988,000	3,000,000	3,012,000	3,024,000	3,036,000	3,048,000
	3,060,000	3,072,000	3,084,000	3,096,000	3,108,000	3,120,000	3,132,000	3,144,000	3,156,000	3,168,000
	3,180,000	3,192,000	3,204,000	3,216,000	3,228,000	3,240,000	3,252,000	3,264,000	3,276,000	3,288,000
	3,300,000	3,312,000	3,324,000	3,336,000	3,348,000	3,360,000	3,372,000	3,384,000	3,396,000	3,408,000
	3,420,000	3,432,000	3,444,000	3,456,000	3,468,000	3,480,000	3,492,000	3,504,000	3,516,000	3,528,000
	3,540,000	3,552,000	3,564,000	3,576,000	3,588,000	3,600,000	3,612,000	3,624,000	3,636,000	3,648,000
	3,660,000	3,672,000	3,684,000	3,696,000	3,708,000	3,720,000	3,732,000	3,744,000	3,756,000	3,768,000
	3,780,000	3,792,000	3,804,000	3,816,000	3,828,000	3,840,000	3,852,000	3,864,000	3,876,000	3,888,000
	3,900,000	3,912,000	3,924,000	3,936,000	3,948,000	3,960,000	3,972,000	3,984,000	3,996,000	4,008,000
	4,020,000	4,032,000	4,044,000	4,056,000	4,068,000	4,080,000	4,092,000	4,104,000	4,116,000	4,128,000
	4,140,000	4,152,000	4,164,000	4,176,000	4,188,000	4,200,000	4,212,000	4,224,000	4,236,000	4,248,000
	4,260,000	4,272,000	4,284,000	4,296,000	4,308,000	4,320,000	4,332,000	4,344,000	4,356,000	4,368,000
	4,380,000	4,392,000	4,404,000	4,416,000	4,428,000	4,440,000	4,452,000	4,464,000	4,476,000	4,488,000
	4,500,000	4,512,000	4,524,000	4,536,000	4,548,000	4,560,000	4,572,000	4,584,000	4,596,000	4,608,000
	4,620,000	4,632,000	4,644,000	4,656,000	4,668,000	4,680,000	4,692,000	4,704,000	4,716,000	4,728,000
	4,740,000	4,752,000	4,764,000	4,776,000	4,788,000	4,800,000	4,812,000	4,824,000	4,836,000	4,848,000
	4,860,000	4,872,000	4,884,000	4,896,000	4,908,000	4,920,000	4,932,000	4,944,000	4,956,000	4,968,000
	4,980,000	4,992,000	5,004,000	5,016,000	5,028,000	5,040,000	5,052,000	5,064,000	5,076,000	5,088,000
	5,100,000	5,112,000	5,124,000	5,136,000	5,148,000	5,160,000	5,172,000	5,184,000	5,196,000	5,208,000
	5,220,000	5,232,000	5,244,000	5,256,000	5,268,000	5,280,000	5,292,000	5,304,000	5,316,000	5,328,000
	5,340,000	5,352,000	5,364,000	5,376,000	5,388,000	5,400,000	5,412,000	5,424,000	5,436,000	5,448,000
	5,460,000	5,472,000	5,484,000	5,496,000	5,508,000	5,520,000	5,532,000	5,544,000	5,556,000	5,568,000
	5,580,000	5,592,000	5,604,000	5,616,000	5,628,000	5,640,000	5,652,000	5,664,000	5,676,000	5,688,000
	5,700,000	5,712,000	5,724,000	5,736,000	5,748,000	5,760,000	5,772,000	5,784,000	5,796,000	5,808,000
	5,820,000	5,832,000	5,844,000	5,856,000	5,868,000	5,880,000	5,892,000	5,904,000	5,916,000	5,928,000
	5,940,000	5,952,000	5,964,000	5,976,000	5,988,000	6,000,000	6,012,000	6,024,000	6,036,000	6,048,000
	6,060,000	6,072,000	6,084,000	6,096,000	6,108,000	6,120,000	6,132,000	6,144,000	6,156,000	6,168,000
	6,180,000	6,192,000	6,204,000	6,216,000	6,228,000	6,240,000	6,252,000	6,264,000	6,276,000	6,288,000
	6,300,000	6,312,000	6,324,000	6,336,000	6,348,000	6,360,000	6,372,000	6,384,000	6,396,000	6,408,000
	6,420,000	6,432,000	6,444,000	6,456,000	6,468,000	6,480,000	6,492,000	6,504,000	6,516,000	6,528,000
	6,540,000	6,552,000	6,564,000	6,576,000	6,588,000	6,600,000	6,612,000	6,624,000	6,636,000	6,648,000
	6,660,000	6,672,000	6,684,000	6,696,000	6,708,000	6,720,000	6,732,000	6,744,000	6,756,000	6,768,000
	6,780,000	6,792,000	6,804,000	6,816,000	6,828,000	6,840,000	6,852,000	6,864,000	6,876,000	6,888,000
	6,900,000	6,912,000	6,924,000	6,936,000	6,948,000	6,960,000	6,972,000	6,984,000	6,996,000	7,008,000
	7,020,000	7,032,000	7,044,000	7,056,000	7,068,000	7,080,000	7,092,000	7,104,000	7,116,000	7,128,000
	7,140,000	7,152,000	7,164,000	7,176,000	7,188,000	7,200,000	7,212,000	7,224,000	7,236,000	7,248,000
	7,260,000	7,272,000	7,284,000	7,296,000	7,308,000	7,320,000	7,332,000	7,344,000	7,356,000	7,368,000
	7,380,000	7,392,000	7,404,000	7,416,000	7,428,000	7,440,000	7,452,000	7,464,000	7,476,000	7,488,000
	7,500,000	7,512,000	7,524,000	7,536,000	7,548,000	7,560,000	7,572,000	7,584,000	7,596,000	7,608,000
	7,620,000	7,632,000	7,644,000	7,656,000	7,668,000	7,680,000	7,692,000	7,704,000	7,716,000	7,728,000
	7,740,000	7,752,000	7,764,000	7,776,000	7,788,000	7,800,000	7,812,000	7,824,000	7,836,000	7,848,000
	7,860,000	7,872,000	7,884,000	7,896,000	7,908,000	7,920,000	7,932,000	7,944,000	7,956,000	7,968,000
	7,980,000	7,992,								

# SHEER

シアー



# 日中、お部屋での過ごし方を快適に。

意匠性、透過度、遮熱性、ニーズに合わせてお選びいただけます。

## LINEUP

スズカ遮熱 <b>New</b>	102	キャトル遮熱 <b>New</b>	110
エトワル遮熱 <b>New</b>	106		

## POINT

ロールスクリーンと合わせてより快適に。

窓枠内にロールスクリーンを組み合わせると、  
光や外からの視線を自在にコントロールしながら、  
解放感のあるシアー生地を楽しむことが可能です。

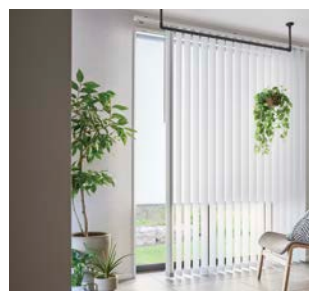

## PICK UP



スズカ遮熱  
P.102



エトワル遮熱  
P.106



キャトル遮熱  
P.110

New

# スズカ遮熱



透過度ランク

遮光    プライベート    ミディアム    シースルー

ポリエステル100% F☆☆☆☆

100mm幅

遮熱機能と、日光を反射し外から見えにくくするミラー効果を兼ね備えたシアー



撮影協力/飛騨産業

デュアル100 コード&バトンタイプ TF-8180(ホワイト) 部品カラー: ホワイト

## HIDA

リビングテーブル/飛騨産業(温雅 リビングテーブル ホワイトオーク)

### 標準タイプ コード&バトン/バトン デュアル100

ルーバー幅: 100mm

製品本体価格とは別に物流諸経費を申し受けます。

#### ■ 非ウォッシュابل生地 TF-8179~TF-8180

単位: 円(税別)

コード & バトン タイプ	幅(mm)		300	1,210	1,610	2,010	2,410	2,810	3,210	3,610
	高さ(mm)		~1,200	~1,600	~2,000	~2,400	~2,800	~3,200	~3,600	~4,000
コード & バトン タイプ	500~1,000		37,200	45,000	53,200	62,100	71,100	80,200	89,100	96,800
	1,010~1,400		38,900	48,000	57,300	67,700	78,100	88,600	98,700	108,100
	1,410~1,800		41,100	51,900	<b>63,100</b>	75,300	87,200	99,400	111,100	122,100
	1,810~2,200		43,600	56,100	68,700	82,600	96,500	110,600	123,900	136,700
	2,210~2,600		45,900	60,000	74,500	90,000	105,600	121,300	136,700	150,700
	2,610~3,000		48,100	64,100	80,100	97,600	114,900	130,800	147,100	162,700
	3,010~3,400		52,000	66,700	85,800	103,400	122,800	138,400	155,400	170,900
	3,410~3,800		56,900	70,800	91,500	109,200	130,500	146,100	163,600	-
	3,810~4,000		61,700	74,700	97,200	115,000	138,300	153,800	-	-

コード & バトン タイプ	幅(mm)	高さ(mm)
	2,010~5,000	
500~4,000		レールジョイント仕様 価格▶P.150

製作範囲	
コード & バトン	全サイズ製作可能 製品取付高さ3,010mm以上は操作バトンでの開閉不可 角度調整のみ
バトン	□の範囲内の全サイズ製作可能

● 幅・高さとも10mm単位でオーダーできます。 ● 最大12㎡まで製作できます。

シアー



### ミラー効果

生地裏面に光沢のある糸を使用することで外からの光を反射し、光を取り入れながら日中、外から室内が見えにくくなります。

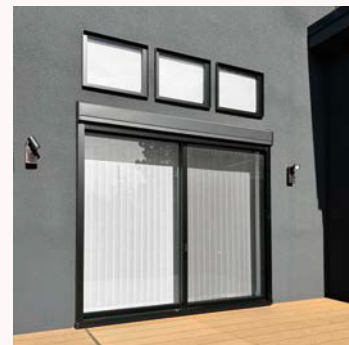

### UVカット

紫外線の透過を抑え、家具や床材の日焼け退色を軽減します。

詳細はP.192をご確認ください。



### 遮熱性能

詳細はP.192をご確認ください。

遮熱性能[夏] 日射熱取得率  $\eta$  : 0.39

※ $\eta$  (イータ)の数値が小さいほど遮熱性能が高いです。

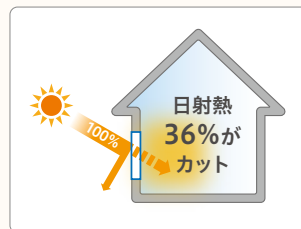

ガラスだけの場合  
複層ガラス窓  $\eta = 0.64$

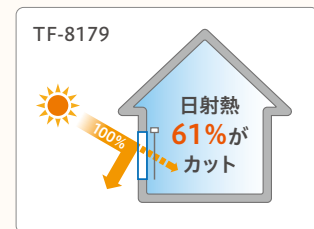

パーチカルブラインドを付けた場合  
複層ガラス窓 + パーチカルブラインド  $\eta = 0.39$   
(TF-8179)

### 対応機種

標準		レーザーカット	オーバーラップ	レース付	傾斜		大型	
デュアル100	デュアル80	デュアルシェイプ	デュアルオーバーラップ100	デュアルツイン	デュアルスロープ100	デュアルスロープ80	グランテ100	グランテ80
●	—	—	—	—	—	—	●	—
価格 ▶ 左記参照							価格 ▶ P.172	

### 部品カラー

※グランテはシルバーのみになります。

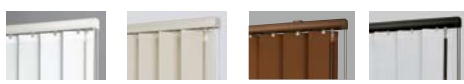

ホワイト (標準)    グレー    ブラウン    ブラック

### ボトムコード仕様



あり (標準)    なし

### バランスウェイト仕様

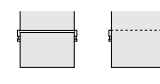

巻き込み式 (標準)    袋縫い式  
※袋縫い式は丈調整不可。

### レールジョイント仕様

価格 ▶ P.150

### 連窓ルーバー 重なり仕様

▶ P.137

※各機種の詳細はP.133ガイドブックにてご確認ください

New  
スズカ遮熱

室内から室外の見え方



ピュアホワイト シースルー

TF-8179

ロール TR-6245



ホワイト シースルー

TF-8180

ロール TR-6246

New

# スズカ遮熱

室外から室内の見え方

価格帯

low

A

B

C

**D**

E

high

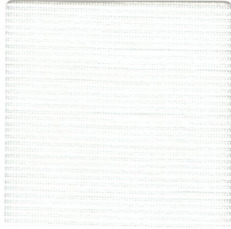

ピュアホワイト  シースルー

**TF-8179**

ロール TR-6245

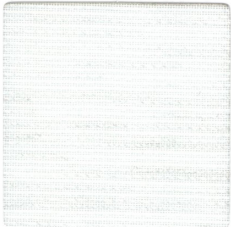

ホワイト  シースルー

**TF-8180**

ロール TR-6246

New

# エトワル遮熱



透過度ランク

遮光 プライベート ミディアム シースルー

ポリエステル100% F☆☆☆☆

100mm幅

透け感を抑えたシアー生地で、気配を感じながら空間をさりげなく仕切るパーティション使いにも



デュアル100 コード&バトンタイプ TF-8183 (パープル) 部品カラー:ブラック(オプション)

## 標準タイプ コード&バトン/バトン デュアル100

ルーバー幅:100mm

製品本体価格とは別に物流諸経費を申し受けます。

### 非ウォッシュابل生地 TF-8181~TF-8183

単位:円(税別)

コード & バトンタイプ	幅(mm)	高さ(mm)							
		300 ~1,200	1,210 ~1,600	1,610 ~2,000	2,010 ~2,400	2,410 ~2,800	2,810 ~3,200	3,210 ~3,600	3,610 ~4,000
コード & バトンタイプ	500~1,000	37,200	45,000	53,200	62,100	71,100	80,200	89,100	96,800
	1,010~1,400	38,900	48,000	57,300	67,700	78,100	88,600	98,700	108,100
	1,410~1,800	41,100	51,900	<b>63,100</b>	75,300	87,200	99,400	111,100	122,100
	1,810~2,200	43,600	56,100	68,700	82,600	96,500	110,600	123,900	136,700
	2,210~2,600	45,900	60,000	74,500	90,000	105,600	121,300	136,700	150,700
	2,610~3,000	48,100	64,100	80,100	97,600	114,900	130,800	147,100	162,700
	3,010~3,400	52,000	66,700	85,800	103,400	122,800	138,400	155,400	170,900
	3,410~3,800	56,900	70,800	91,500	109,200	130,500	146,100	163,600	-
	3,810~4,000	61,700	74,700	97,200	115,000	138,300	153,800	-	-

幅(mm)	2,010~5,000
高さ(mm)	500~4,000
	レールジョイント仕様 価格▶P.150

製作範囲

コード & バトン	全サイズ製作可能 製品取付高さ3,010mm以上は操作バトンでの開閉不可 角度調整のみ
バトン	□の範囲内の全サイズ製作可能

● 幅・高さとも10mm単位でオーダーできます。 ● 最大12mまで製作できます。





### UVカット

紫外線の透過を抑え、家具や床材の日焼け退色を軽減します。

詳細はP.192をご確認ください。



### 遮熱性能

詳細はP.192をご確認ください。

遮熱性能[夏] 日射熱取得率  $\eta$  : 0.42

※  $\eta$  (イータ) の数値が小さいほど遮熱性能が高いです。

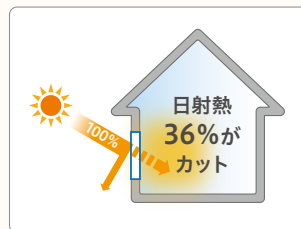

ガラスだけの場合  
複層ガラス窓  $\eta = 0.64$

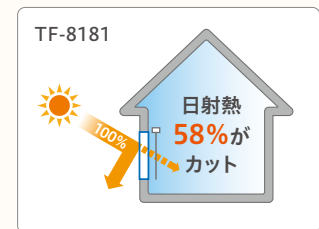

パーチカルブラインドを付けた場合  
複層ガラス窓 + パーチカルブラインド  $\eta = 0.42$   
(TF-8181)

### 対応機種

標準		レーザーカット	オーバーラップ	レース付	傾斜		大型	
デュアル100	デュアル80	デュアルシェイプ	デュアルオーバーラップ100	デュアルツイン	デュアルスロープ100	デュアルスロープ80	グランテ100	グランテ80
●	—	—	—	—	—	—	●	—
価格 ▶ 左記参照							価格 ▶ P.172	

### 部品カラー

※グランテはシルバーのみになります。



ホワイト (標準)   グレー   ブラウン   ブラック

### ボトムコード仕様



あり (標準)   なし

### バランスウェイト仕様

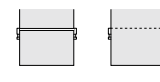

巻き込み式 (標準)   袋縫い式  
※袋縫い式は丈調整不可。

### レールジョイント仕様

価格 ▶ P.150

### 連窓ルーバー 重なり仕様

▶ P.137

※各機種の詳細はP.133ガイドブックにてご確認ください

New

# エトワル遮熱

室内から室外の見え方



ホワイト

ミディアム

**TF-8181**

ロール TR-6250



アイボリー

ミディアム

**TF-8182**

ロール TR-6251



パープル

ミディアム

**TF-8183**

ロール TR-6252

New

# エトワル遮熱

室外から室内の見え方

価格帯

low

A

B

C

**D**

E

high



ホワイト

ミディアム

TF-8181

ロール TR-6250



アイボリー

ミディアム

TF-8182

ロール TR-6251



パープル

ミディアム

TF-8183

ロール TR-6252

New

# キャトル遮熱



透過度ランク

遮光 プライベート ミディアム シースルー

ポリエステル100% F☆☆☆☆

100mm幅

遮熱効果もあわせ持つ、4色の原着糸を交互に配置したデザインシアー

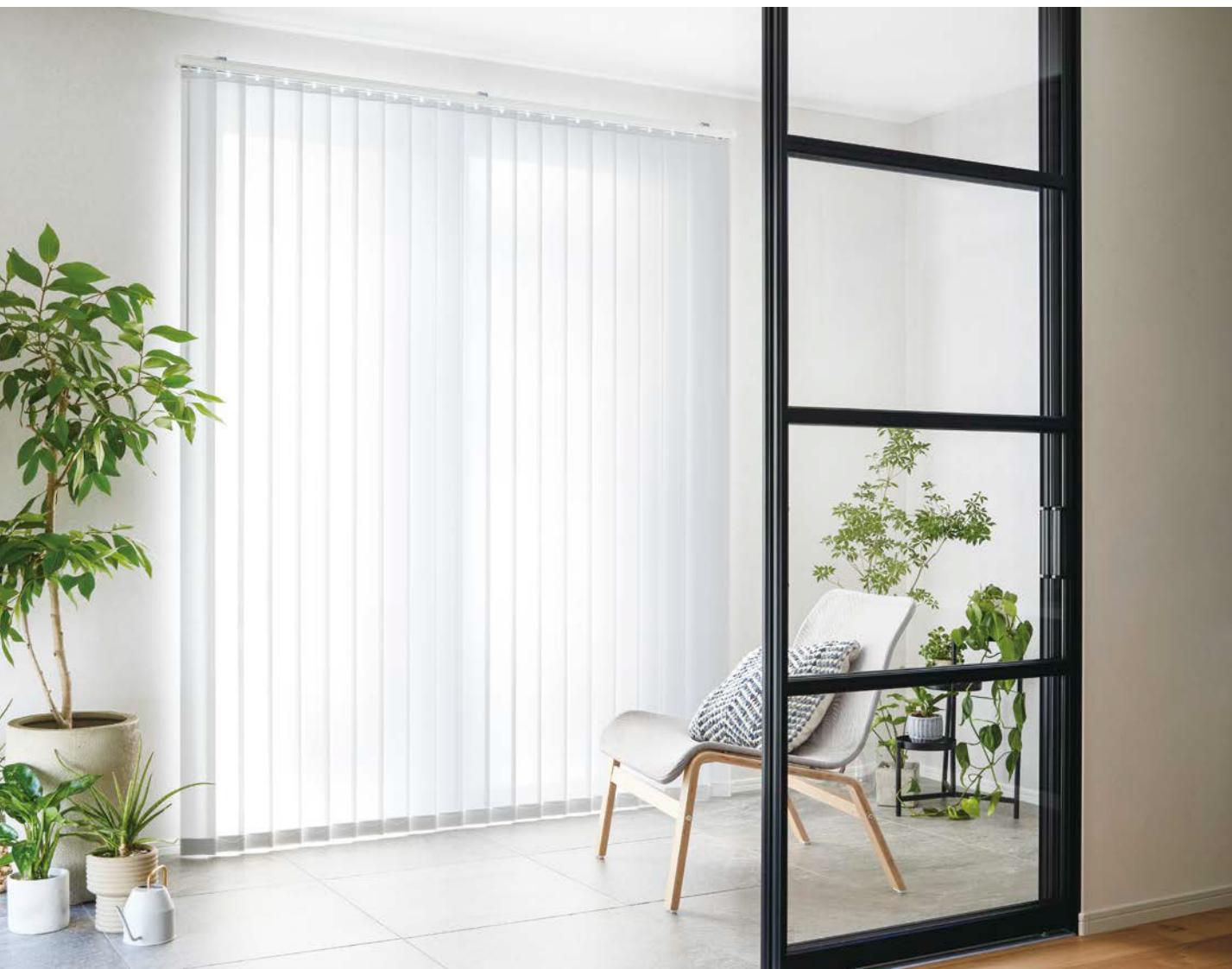

デュアル100 バトンタイプ(オプション:バトン追加) TF-8185 (ブルーグレー) 部品カラー:ホワイト

## 標準タイプ コード&バトン/バトン デュアル100

ルーバー幅:100mm

製品本体価格とは別に物流諸経費を申し受けます。

### 非ウォッシュابل生地 TF-8184~TF-8186

単位:円(税別)

コード & バトンタイプ	幅(mm)		300	1,210	1,610	2,010	2,410	2,810	3,210	3,610
	高さ(mm)		~1,200	~1,600	~2,000	~2,400	~2,800	~3,200	~3,600	~4,000
バトンタイプ	500~1,000		37,200	45,000	53,200	62,100	71,100	80,200	89,100	96,800
	1,010~1,400		38,900	48,000	57,300	67,700	78,100	88,600	98,700	108,100
	1,410~1,800		41,100	51,900	<b>63,100</b>	75,300	87,200	99,400	111,100	122,100
	1,810~2,200		43,600	56,100	68,700	82,600	96,500	110,600	123,900	136,700
	2,210~2,600		45,900	60,000	74,500	90,000	105,600	121,300	136,700	150,700
	2,610~3,000		48,100	64,100	80,100	97,600	114,900	130,800	147,100	162,700
	3,010~3,400		52,000	66,700	85,800	103,400	122,800	138,400	155,400	170,900
	3,410~3,800		56,900	70,800	91,500	109,200	130,500	146,100	163,600	-
	3,810~4,000		61,700	74,700	97,200	115,000	138,300	153,800	-	-

幅(mm)		2,010~5,000
高さ(mm)	500~4,000	レールジョイント仕様 価格▶P.150

製作範囲	
コード	全サイズ製作可能
&バトン	製品取付高さ3,010mm以上は操作バトンでの開閉不可 角度調整のみ
バトン	□の範囲内の全サイズ製作可能

●幅・高さとも10mm単位でオーダーできます。 ●最大12mまで製作できます。



### UVカット

紫外線の透過を抑え、家具や床材の日焼け退色を軽減します。

詳細はP.192をご確認ください。



### 遮熱性能

詳細はP.192をご確認ください。

遮熱性能[夏] 日射熱取得率  $\eta$  : 0.34

※  $\eta$  (イータ) の数値が小さいほど遮熱性能が高いです。

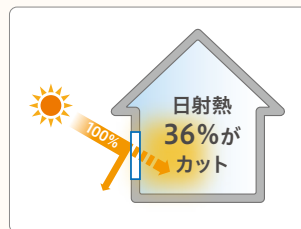

ガラスだけの場合  
複層ガラス窓  $\eta = 0.64$

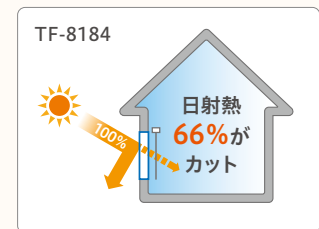

TF-8184  
パーチカルブラインドを付けた場合  
複層ガラス窓 + パーチカルブラインド  $\eta = 0.34$   
(TF-8184)

### 対応機種

標準		レーザーカット	オーバーラップ	レース付	傾斜		大型	
デュアル100	デュアル80	デュアルシェイプ	デュアルオーバーラップ100	デュアルツイン	デュアルスロープ100	デュアルスロープ80	グランテ100	グランテ80
●		—	●	—	●	—	●	—
価格▶左記参照		—	価格▶P.150	—	価格▶P.165		価格▶P.172	

### 部品カラー

※グランテはシルバーのみになります。



※各機種の詳細はP.133ガイドブックにてご確認ください

### ボトムコード仕様



### バランスウェイト仕様

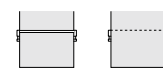

※袋縫い式は丈調整不可。  
※デュアルスロープは袋縫い式対応不可。

### レールジョイント仕様

価格▶P.150

### 連窓ルーバー重なり仕様

▶P.137

New  
キャトル遮熱

室内から室外の見え方



ピンクパープル ミディアム

TF-8184

ロール TR-6253



ブルーグレー ミディアム

TF-8185

ロール TR-6254



グリーンオレンジ ミディアム

TF-8186

ロール TR-6255

New

# キャトル遮熱

室外から室内の見え方

価格帯

low

A

B

C

**D**

E

high



ピンクパープル **ミディアム**

**TF-8184**

ロール TR-6253

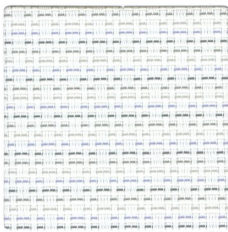

ブルーグレー **ミディアム**

**TF-8185**

ロール TR-6254

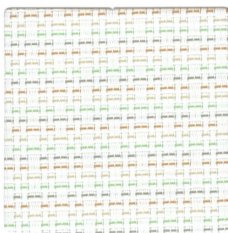

グリーンオレンジ **ミディアム**

**TF-8186**

ロール TR-6255

# HEAT SHIELDING

遮熱







## TOSOの遮熱生地

生地に特殊な加工や素材を使用して遮熱効果を高めた製品です。  
ホームユースだけでなく施設にもおすすめです。

### LINEUP

ブランカ遮熱 <b>New</b>	116	スズカ遮熱 <b>New</b>	122
トリアスプレーン遮熱 <b>New Color</b>	118	エトワル遮熱 <b>New</b>	123-b
エコル遮熱 <b>New</b>	120	キャトル遮熱 <b>New</b>	124

### POINT



### 遮熱性能

詳細はP.192をご確認ください。

遮熱性能[夏] 日射熱取得率 $\eta$  : 0.24 (ブランカ遮熱 TF-8069(ホワイト)の場合)

※ $\eta$  (イータ)の数値が小さいほど遮熱性能が高いです

【ガラスだけの場合】  
複層ガラス窓  $\eta=0.64$

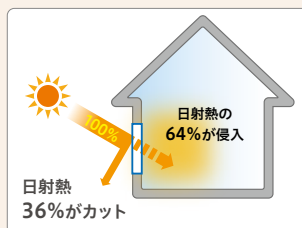

【パーチカルブラインドを付けた場合】  
複層ガラス窓 + パーチカルブラインド  $\eta=0.24$   
(TF-8069)

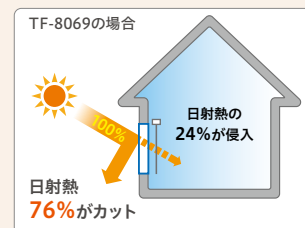

New

# ブランカ遮熱



透過度ランク

遮光 プライベート ミディアム シースルー

ポリエステル100% F☆☆☆☆

100mm幅

「白」の魅力をたっぷりに入れ込んだホワイト1色のみのシリーズ  
無染色で環境に優しく、遮熱糸により高遮熱性能を実現



撮影協力/関家具

## CRASH GATE FURNITURE & OBJECTS

チェア/関家具(MONICA2 GRACE-11ページ)

リビングテーブル/関家具(ZEES コーヒーテーブル オークBR)

(左) デュアル100 コード&バトンタイプ TF-8069 (ホワイト) 部品カラー: ホワイト

(右) マイテックループ チェーンタイプ TF-6069 (ホワイト) 部品カラー: ホワイト

標準タイプ コード&バトン/バトン デュアル100

ルーバー幅: 100mm

製品本体価格とは別に物流諸経費を申し受けます。

### ウォッシュابل生地 TF-8069

単位: 円(税別)

		幅(mm)							
		300	1,210	1,610	2,010	2,410	2,810	3,210	3,610
高さ(mm)		~1,200	~1,600	~2,000	~2,400	~2,800	~3,200	~3,600	~4,000
コード & バトン タイプ	500~1,000	38,900	47,000	55,200	64,000	72,800	81,600	90,400	98,400
	1,010~1,400	42,000	51,600	61,200	71,500	81,800	92,200	102,300	112,100
	1,410~1,800	45,500	56,600	<b>68,000</b>	80,100	92,000	104,000	116,000	127,400
	1,810~2,200	49,200	61,900	74,900	88,700	102,500	116,300	129,700	143,000
	2,210~2,600	52,600	67,000	81,700	97,300	112,700	128,300	143,600	158,300
	2,610~3,000	55,900	72,300	88,600	106,000	123,200	139,500	156,100	172,300
	3,010~3,400	60,300	76,600	95,000	113,600	132,800	149,400	166,600	182,900
	3,410~3,800	65,400	81,800	101,400	121,100	142,200	159,400	177,000	-
	3,810~4,000	70,300	86,900	107,700	128,800	151,600	169,400	-	-

		幅(mm)	
		2,010~5,000	
コード & バトン タイプ	高さ(mm)	500~4,000	
		レールジョイント仕様 価格▶P.150	

製作範囲

コード & バトン	全サイズ製作可能 製品取付高さ3,010mm以上 は操作バトンでの開閉不可 角度調整のみ
バトン	□の範囲内の 全サイズ製作可能

● 幅・高さとも10mm単位でオーダーできます。 ● 最大12㎡まで製作できます。

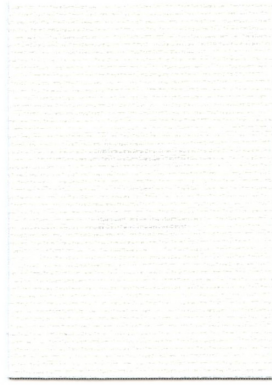

ホワイト

プライベート

**TF-8069**

ロール TR-6069

### SDGs

ブランカ遮熱は、染色工程をなくし熱エネルギーを軽減することにより、環境へ影響を配慮したシリーズ素材そのものを活かした風合いに仕上げています



### 遮熱性能

詳細はP.192をご確認ください。

遮熱性能[夏] 日射熱取得率 $\eta$ :0.24

※ $\eta$ (イータ)の数値が小さいほど遮熱性能が高いです。

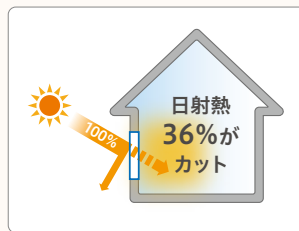

ガラスだけの場合  
複層ガラス窓  $\eta = 0.64$

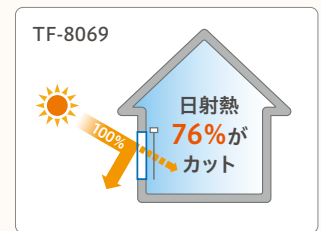

パーチカルブラインドを付けた場合  
複層ガラス窓 + パーチカルブラインド  $\eta = 0.24$   
(TF-8069)

### 対応機種

標準		レーザーカット	オーバーラップ	レース付	傾斜		大型	
デュアル100	デュアル80	デュアルシェイプ	デュアルオーバーラップ100	デュアルツイン	デュアルスロープ100	デュアルスロープ80	グランテ100	グランテ80
●		●	●	●	●	●	●	●
価格▶左記参照		—	価格▶P.150	価格▶デュアルツインカタログ	価格▶P.165		価格▶P.172	

### 部品カラー

※グランテはシルバーのみになります。



ホワイト (標準)

グレイジュ

ブラウン

ブラック

### ボトムコード仕様



あり (標準)

なし

### バランスウェイト仕様

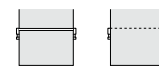

巻き込み式 (標準)

袋縫い式

※袋縫い式は丈調整不可。  
※デュアルスロープは袋縫い式対応不可。

### レールジョイント仕様

価格▶P.150

※デュアルツイン対応不可

### 連窓ルーバー 重なり仕様

▶P.137

※デュアルツイン対応不可

※各機種の詳細はP.133ガイドブックにてご確認ください

※デュアルツインの詳細については別冊デュアルツインカタログをご確認ください。

New Color

# トリアスプレーン遮熱



透過度ランク

遮光 プライベート ミディアム シースルー

ポリエステル100% F☆☆☆☆ 100mm幅

ベーシック&さわやかなカラー展開の遮熱生地  
 ほどよく明るく快適に過ごしたいリビングの大きな窓にもおすすめ



デュアル100 コード&バトンタイプ TF-8072(ミストアイボリー) 部品カラー:ホワイト

標準タイプ コード&バトン/バトン デュアル100 ルーバー幅:100mm

製品本体価格とは別に物流諸経費を申し受けます。

## ウォッシュャブル生地 TF-8070~TF-8079

単位:円(税別)

コード&バトンタイプ	幅(mm)		300	1,210	1,610	2,010	2,410	2,810	3,210	3,610
	高さ(mm)		~1,200	~1,600	~2,000	~2,400	~2,800	~3,200	~3,600	~4,000
コード&バトンタイプ	500~1,000		37,200	45,000	53,200	62,100	71,100	80,200	89,100	96,800
	1,010~1,400		38,900	48,000	57,300	67,700	78,100	88,600	98,700	108,100
	1,410~1,800		41,100	51,900	<b>63,100</b>	75,300	87,200	99,400	111,100	122,100
	1,810~2,200		43,600	56,100	68,700	82,600	96,500	110,600	123,900	136,700
	2,210~2,600		45,900	60,000	74,500	90,000	105,600	121,300	136,700	150,700
	2,610~3,000		48,100	64,100	80,100	97,600	114,900	130,800	147,100	162,700
	3,010~3,400		52,000	66,700	85,800	103,400	122,800	138,400	155,400	170,900
	3,410~3,800		56,900	70,800	91,500	109,200	130,500	146,100	163,600	-
	3,810~4,000		61,700	74,700	97,200	115,000	138,300	153,800	-	-

コード&バトンタイプ	幅(mm)	高さ(mm)
	2,010~5,000	
		500~6,000

レールジョイント仕様  
価格▶P.150

製作範囲

コード&バトン	全サイズ製作可能 製品取付高さ3,010mm以上は操作バトンでの開閉不可 角度調整のみ
バトン	□の範囲内の全サイズ製作可能

- 幅・高さとも10mm単位でオーダーできます。 ● 最大12mまで製作できます。
- 最大高さは6,000mmまで製作できます。価格についてはお近くの支店・営業所までお問い合わせください。

カラーシミュレーション ▶



たたみ代計算 ▶



価格帯  
low  
A  
B  
C  
D  
E  
high



ホワイト  
TF-8070  
ロール TR-6070

ミディアム

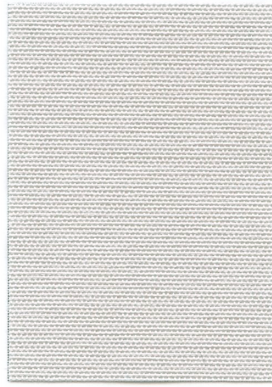

New  
アイスグレー  
TF-8071  
ロール TR-6071

ミディアム



New  
ミストアイボリー  
TF-8072  
ロール TR-6072

ミディアム

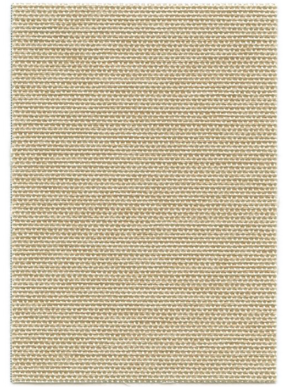

グレーベージュ  
TF-8073  
ロール TR-6073

ミディアム

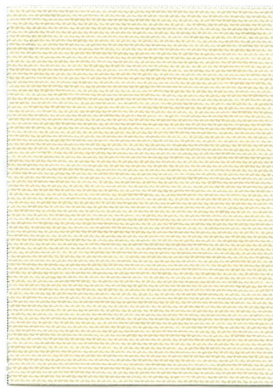

アイボリー  
TF-8074  
ロール TR-6074

ミディアム

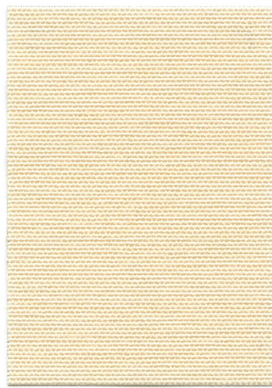

ピンク  
TF-8075  
ロール TR-6075

ミディアム



ベージュ  
TF-8076  
ロール TR-6076

ミディアム

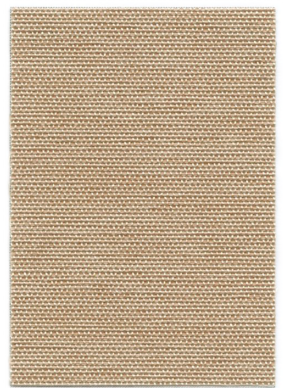

ウォームベージュ  
TF-8077  
ロール TR-6077

ミディアム

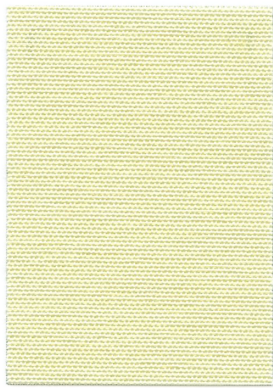

New  
ライムグリーン  
TF-8078  
ロール TR-6078

ミディアム

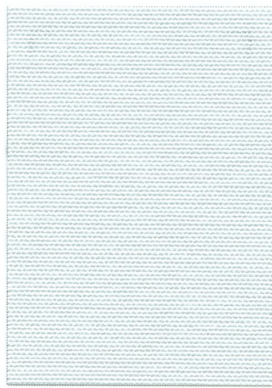

New  
フロスティブルー  
TF-8079  
ロール TR-6079

ミディアム

遮熱性能 詳細はP.192をご確認ください。

遮熱性能[夏] 日射熱取得率 $\eta$ :0.32  
※ $\eta$ (イータ)の数値が小さいほど遮熱性能が高いです。

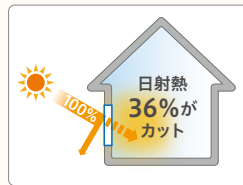

ガラスだけの場合  
複層ガラス窓  $\eta = 0.64$

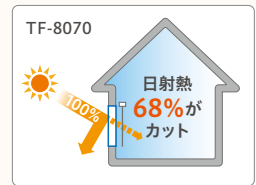

パーチカルブラインドを付けた場合  
複層ガラス窓+パーチカルブラインド  $\eta = 0.32$   
(TF-8070)

対応機種

標準		レーザーカット	オーバーラップ	レース付	傾斜		大型	
デュアル100	デュアル80	デュアルシェイブ	デュアルオーバーラップ100	デュアルツイン	デュアルスロープ100	デュアルスロープ80	グランテ100	グランテ80
価格▶左記参照		—	価格▶P.150	価格▶デュアルツインカタログ	価格▶P.165		価格▶P.172	

部品カラー

※グランテはシルバーのみになります。



※各機種の詳細はP.133ガイドブックにてご確認ください  
※デュアルツインの詳細については別冊デュアルツインカタログをご確認ください。

ボトムコード仕様



バランスウェイト仕様

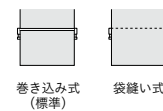

※袋縫い式は丈調整不可。  
※デュアルスロープは袋縫い式対応不可。

レールジョイント仕様

価格▶P.150  
※デュアルツイン対応不可

連窓ルーバー重なり仕様

▶P.137  
※デュアルツイン対応不可

# エコル遮熱



透過度ランク

遮光 プライベート ミディアム シースルー

ポリエステル100% F☆☆☆☆

100mm幅

お求めやすい価格の遮熱シリーズ

日差しの強い窓面に、適度な透け感のある遮熱生地で省エネ対策



(左)デュアル100 バトンタイプ TF-8191 (カフェオレ) 部品カラー:ホワイト

(右)マイテックループ チェーンタイプ TR-6263 (カフェオレ) 部品カラー:ホワイト

標準タイプ コード&バトン/バトン デュアル100

ルーバー幅:100mm

製品本体価格とは別に物流諸経費を申し受けます。

## ウォッシュابل生地 TF-8187~TF-8192

単位:円(税別)

コード & バトンタイプ	幅(mm)		300	1,210	1,610	2,010	2,410	2,810	3,210	3,610
	高さ(mm)		~1,200	~1,600	~2,000	~2,400	~2,800	~3,200	~3,600	~4,000
バトンタイプ	500~1,000		37,200	45,000	53,200	62,100	71,100	80,200	89,100	96,800
	1,010~1,400		38,900	48,000	57,300	67,700	78,100	88,600	98,700	108,100
	1,410~1,800		41,100	51,900	<b>63,100</b>	75,300	87,200	99,400	111,100	122,100
	1,810~2,200		43,600	56,100	68,700	82,600	96,500	110,600	123,900	136,700
	2,210~2,600		45,900	60,000	74,500	90,000	105,600	121,300	136,700	150,700
	2,610~3,000		48,100	64,100	80,100	97,600	114,900	130,800	147,100	162,700
	3,010~3,400		52,000	66,700	85,800	103,400	122,800	138,400	155,400	170,900
	3,410~3,800		56,900	70,800	91,500	109,200	130,500	146,100	163,600	-
	3,810~4,000		61,700	74,700	97,200	115,000	138,300	153,800	-	-

コード & バトンタイプ		幅(mm)	2,010~5,000
高さ(mm)			
500~4,000			レールジョイント仕様 価格▶P.150

製作範囲

コード & バトン	全サイズ製作可能 製品取付高さ3,010mm以上は操作バトンでの開閉不可 角度調整のみ
バトン	□の範囲内の全サイズ製作可能

## 非ウォッシュابل生地 TF-8587~TF-8592

単位:円(税別)

コード & バトンタイプ	幅(mm)		300	1,210	1,610	2,010	2,410	2,810	3,210	3,610
	高さ(mm)		~1,200	~1,600	~2,000	~2,400	~2,800	~3,200	~3,600	~4,000
バトンタイプ	500~1,000		32,900	37,800	45,600	50,400	57,400	64,400	71,600	81,000
	1,010~1,400		36,400	44,700	53,400	59,300	67,400	75,400	86,200	94,600
	1,410~1,800		38,700	49,300	<b>59,400</b>	65,800	75,100	86,900	96,600	106,200
	1,810~2,200		41,000	54,200	65,300	72,600	85,800	96,000	107,200	117,900
	2,210~2,600		43,700	58,600	71,300	81,900	93,900	105,500	117,500	130,000
	2,610~3,000		45,700	62,500	79,600	88,800	101,700	114,900	128,200	141,300
	3,010~3,400		49,500	65,100	85,400	94,200	108,700	121,600	135,400	148,500
	3,410~3,800		54,100	69,000	91,000	99,400	115,500	128,400	142,500	-
	3,810~4,000		58,700	72,800	96,800	104,800	122,400	135,200	-	-

● 幅・高さとも10mm単位でオーダーできます。 ● 最大12mまで製作できます。

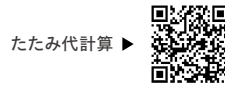
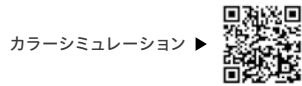

価格帯  
low  
A  
B  
C  
D  
E  
high

※青い文字の品番はウォッシュアップ品番です。

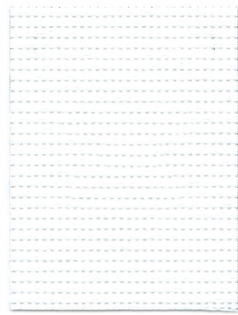

ホワイト **ミディアム**  
**TF-8187 TF-8587**  
ロール TR-6259 TR-6659

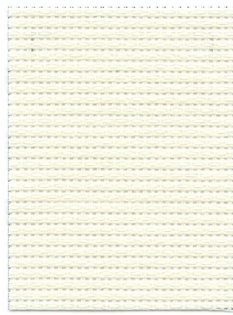

ライトグレー **ミディアム**  
**TF-8188 TF-8588**  
ロール TR-6260 TR-6660

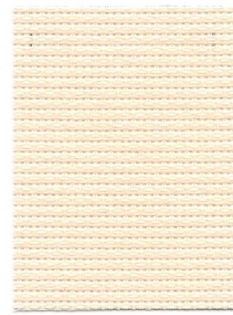

ピンクベージュ **ミディアム**  
**TF-8189 TF-8589**  
ロール TR-6261 TR-6661

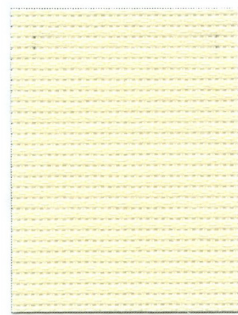

イエローアイボリー **ミディアム**  
**TF-8190 TF-8590**  
ロール TR-6262 TR-6662

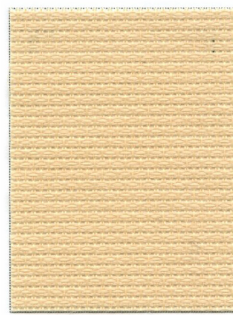

カフェオレ **ミディアム**  
**TF-8191 TF-8591**  
ロール TR-6263 TR-6663

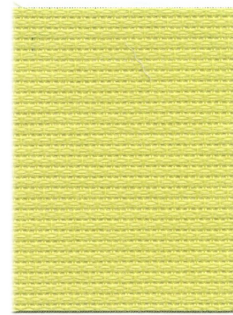

アップルグリーン **ミディアム**  
**TF-8192 TF-8592**  
ロール TR-6264 TR-6664

### UVカット

紫外線の透過を抑え、家具や床材の日焼け退色を軽減します。  
詳細はP.192をご確認ください。



### 遮熱性能

詳細はP.192をご確認ください。

遮熱性能[夏] 日射熱取得率  $\eta$  : 0.33  
※ $\eta$  (イータ)の数値が小さいほど遮熱性能が高いです。

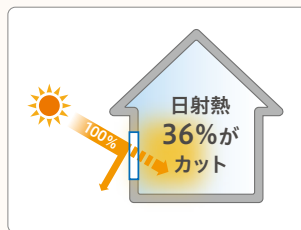

ガラスだけの場合  
複層ガラス窓  $\eta = 0.64$

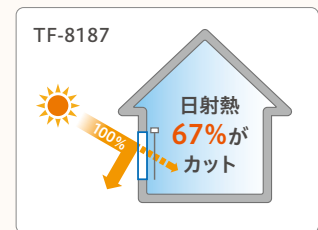

パーチカルブラインドを付けた場合  
複層ガラス窓 + パーチカルブラインド  $\eta = 0.33$   
(TF-8187)

### 対応機種

標準		レーザーカット	オーバーラップ	レース付	傾斜		大型	
デュアル100	デュアル80	デュアルシェイプ	デュアルオーバーラップ100	デュアルツイン	デュアルスロープ100	デュアルスロープ80	グランテ100	グランテ80
●	-	-	●	-	-	-	●	-
価格▶左記参照			価格▶P.150	-	-	-	価格▶P.172	

### 部品カラー

※グランテはシルバーのみになります。



※各機種の詳細はP.133ガイドブックにてご確認ください

### ボトムコード仕様



### バランスウェイト仕様

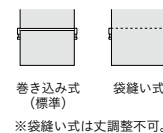

### レールジョイント仕様

価格▶P.150

### 連窓ルーバー重なり仕様

▶P.137

New

# スズカ遮熱



透過度ランク

遮光 プライベート ミディアム シースルー

ポリエステル100% F☆☆☆☆

100mm幅

遮熱機能と、日光を反射し外から見えにくくするミラー効果を兼ね備えたシアー



撮影協力/飛騨産業

デュアル100 コード&バトンタイプ TF-8180(ホワイト) 部品カラー:ホワイト

## HIDA

リビングテーブル/飛騨産業(温雅 リビングテーブル HQ121TN/WO)

標準タイプ コード&バトン/バトン デュアル100

ルーバー幅: 100mm

製品本体価格とは別に物流諸経費を申し受けます。

非ウォッシュابل生地 TF-8179~TF-8181

単位: 円(税別)

コード & バトンタイプ	幅(mm)		高さ(mm)							
	300	1,210	1,610	2,010	2,410	2,810	3,210	3,610	3,610	
バトンタイプ	~1,200	~1,600	~2,000	~2,400	~2,800	~3,200	~3,600	~4,000		
500~1,000	37,200	45,000	53,200	62,100	71,100	80,200	89,100	96,800		
1,010~1,400	38,900	48,000	57,300	67,700	78,100	88,600	98,700	108,100		
1,410~1,800	41,100	51,900	<b>63,100</b>	75,300	87,200	99,400	111,100	122,100		
1,810~2,200	43,600	56,100	68,700	82,600	96,500	110,600	123,900	136,700		
2,210~2,600	45,900	60,000	74,500	90,000	105,600	121,300	136,700	150,700		
2,610~3,000	48,100	64,100	80,100	97,600	114,900	130,800	147,100	162,700		
3,010~3,400	52,000	66,700	85,800	103,400	122,800	138,400	155,400	170,900		
3,410~3,800	56,900	70,800	91,500	109,200	130,500	146,100	163,600	-		
3,810~4,000	61,700	74,700	97,200	115,000	138,300	153,800	-	-		

コード & バトンタイプ	幅(mm)	高さ(mm)
	2,010~5,000	
500~4,000		レールジョイント仕様 価格▶P.150

製作範囲

コード & バトン	全サイズ製作可能 製品取付高さ3,010mm以上は操作バトンでの開閉不可 角度調整のみ
バトン	□の範囲内の全サイズ製作可能

● 幅・高さとも10mm単位でオーダーできます。 ● 最大12mまで製作できます。





※生地見本は P.104 をご確認ください。

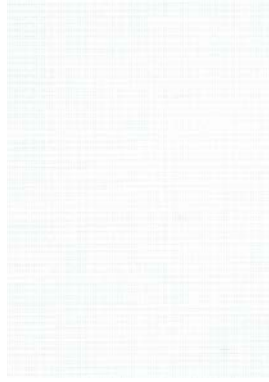

ピュアホワイト  
TF-8179  
ロール TR-6245

シースルー



ホワイト  
TF-8180  
ロール TR-6246

シースルー

価格帯  
low  
A  
B  
C  
D  
E  
high

### ミラー効果

生地裏面に光沢のある糸を使用することで外からの光を反射し、光を取り入れながら日中、外から室内が見えにくくなります。



### UVカット

紫外線の透過を抑え、家具や床材の日焼け退色を軽減します。

詳細はP.192をご確認ください。



### 遮熱性能

詳細はP.192をご確認ください。

遮熱性能[夏] 日射熱取得率  $\eta$  : 0.39

※ $\eta$  (イータ) の数値が小さいほど遮熱性能が高いです。

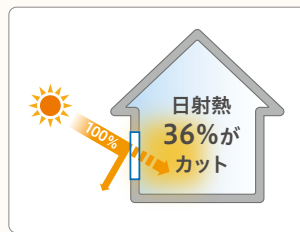

ガラスだけの場合  
複層ガラス窓  $\eta = 0.64$

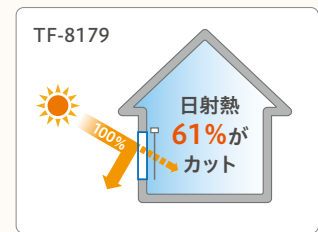

パーチカルブラインドを付けた場合  
複層ガラス窓 + パーチカルブラインド  $\eta = 0.39$   
(TF-8179)

### 対応機種

標準		レーザーカット	オーバーラップ	レース付	傾斜		大型	
デュアル100	デュアル80	デュアルシェイプ	デュアルオーバーラップ100	デュアルツイン	デュアルスロープ100	デュアルスロープ80	グランテ100	グランテ80
●	—	—	—	—	—	—	●	—
価格▶左記参照							価格▶P.172	

### 部品カラー

※グランテはシルバーのみになります。



ホワイト (標準)    グレー    ブラウン    ブラック

### ボトムコード仕様



あり (標準)    なし

### バランスウェイト仕様

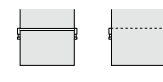

巻き込み式 (標準)    袋縫い式  
※袋縫い式は丈調整不可。

### レールジョイント仕様

価格▶P.150

### 連窓ルーバー重なり仕様

▶P.137

※各機種の詳細はP.133ガイドブックにてご確認ください

New

# エトワル遮熱



透過度ランク

遮光    プライベート    **ミディアム**    シースルー

ポリエステル100% F☆☆☆☆

100mm幅

透け感を抑えたシアー生地で、気配を感じながら空間をさりげなく仕切るパーティション使いにも



デュアル100 コード&バトンタイプ TF-8183 (パープル) 部品カラー:ブラック (オプション)

## 標準タイプ コード&バトン/バトン デュアル100

ルーバー幅:100mm

製品本体価格とは別に物流諸経費を申し受けます。

### 非ウォッシュابل生地 TF-8181~TF-8183

単位:円(税別)

コード & バトンタイプ	バトンタイプ	幅(mm)		高さ(mm)										
		300	1,210	1,610	2,010	2,410	2,810	3,210	3,610	3,610				
		~1,200	~1,600	~2,000	~2,400	~2,800	~3,200	~3,600	~4,000					
	500~1,000	37,200	45,000	53,200	62,100	71,100	80,200	89,100	96,800					
	1,010~1,400	38,900	48,000	57,300	67,700	78,100	88,600	98,700	108,100					
	1,410~1,800	41,100	51,900	<b>63,100</b>	75,300	87,200	99,400	111,100	122,100					
	1,810~2,200	43,600	56,100	68,700	82,600	96,500	110,600	123,900	136,700					
	2,210~2,600	45,900	60,000	74,500	90,000	105,600	121,300	136,700	150,700					
	2,610~3,000	48,100	64,100	80,100	97,600	114,900	130,800	147,100	162,700					
	3,010~3,400	52,000	66,700	85,800	103,400	122,800	138,400	155,400	170,900					
	3,410~3,800	56,900	70,800	91,500	109,200	130,500	146,100	163,600	-					
	3,810~4,000	61,700	74,700	97,200	115,000	138,300	153,800	-	-					

コード & バトンタイプ	幅(mm)	高さ(mm)
	2,010~5,000	500~4,000
		レールジョイント仕様 価格▶P.150

#### 製作範囲

コード & バトン	全サイズ製作可能 製品取付高さ <b>3,010mm以上</b> は操作バトンでの開閉不可 角度調整のみ
バトン	□の範囲内の 全サイズ製作可能

● 幅・高さとも10mm単位でオーダーできます。 ● 最大12mまで製作できます。



※生地見本は P.108 をご確認ください。



ホワイト  
TF-8181  
ロール TR-6250

ミディアム



アイボリー  
TF-8182  
ロール TR-6251

ミディアム

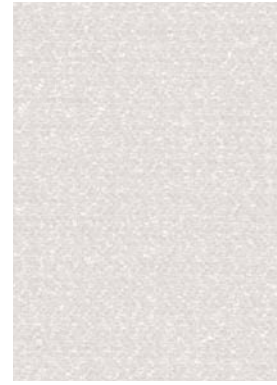

パープル  
TF-8183  
ロール TR-6252

ミディアム

価格帯

low

A

B

C

**D**

E

high

### UVカット

紫外線の透過を抑え、家具や床材の日焼け退色を軽減します。

詳細はP.192をご確認ください。



### 遮熱性能

詳細はP.192をご確認ください。

遮熱性能[夏] 日射熱取得率  $\eta$  : 0.42

※ $\eta$  (イータ) の数値が小さいほど遮熱性能が高いです。

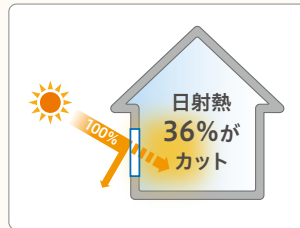

ガラスだけの場合  
複層ガラス窓  $\eta = 0.64$

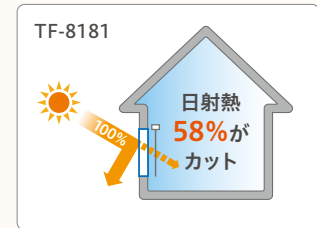

TF-8181  
パーチカルブラインドを付けた場合  
複層ガラス窓 + パーチカルブラインド  $\eta = 0.42$   
(TF-8181)

### 対応機種

標準		レーザーカット	オーバーラップ	レース付	傾斜		大型	
デュアル100	デュアル80	デュアルシェイプ	デュアルオーバーラップ100	デュアルツイン	デュアルスロープ100	デュアルスロープ80	グランテ100	グランテ80
●	—	—	—	—	—	—	●	—
価格▶左記参照							価格▶P.172	

### 部品カラー

※グランテはシルバーのみになります。



ホワイト (標準)    グレー    ブラウン    ブラック

### ボトムコード仕様



あり (標準)    なし

### バランスウェイト仕様

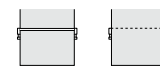

巻き込み式 (標準)    袋縫い式  
※袋縫い式は丈調整不可。

### レールジョイント仕様

価格▶P.150

### 連窓ルーバー重なり仕様

▶P.137

※各機種の詳細はP.133ガイドブックにてご確認ください

New

# キャトル遮熱



透過度ランク

遮光 プライベート ミディアム シースルー

ポリエステル100% F☆☆☆☆

100mm幅

遮熱効果もあわせ持つ、4色の原着糸を交互に配置したデザインシアー

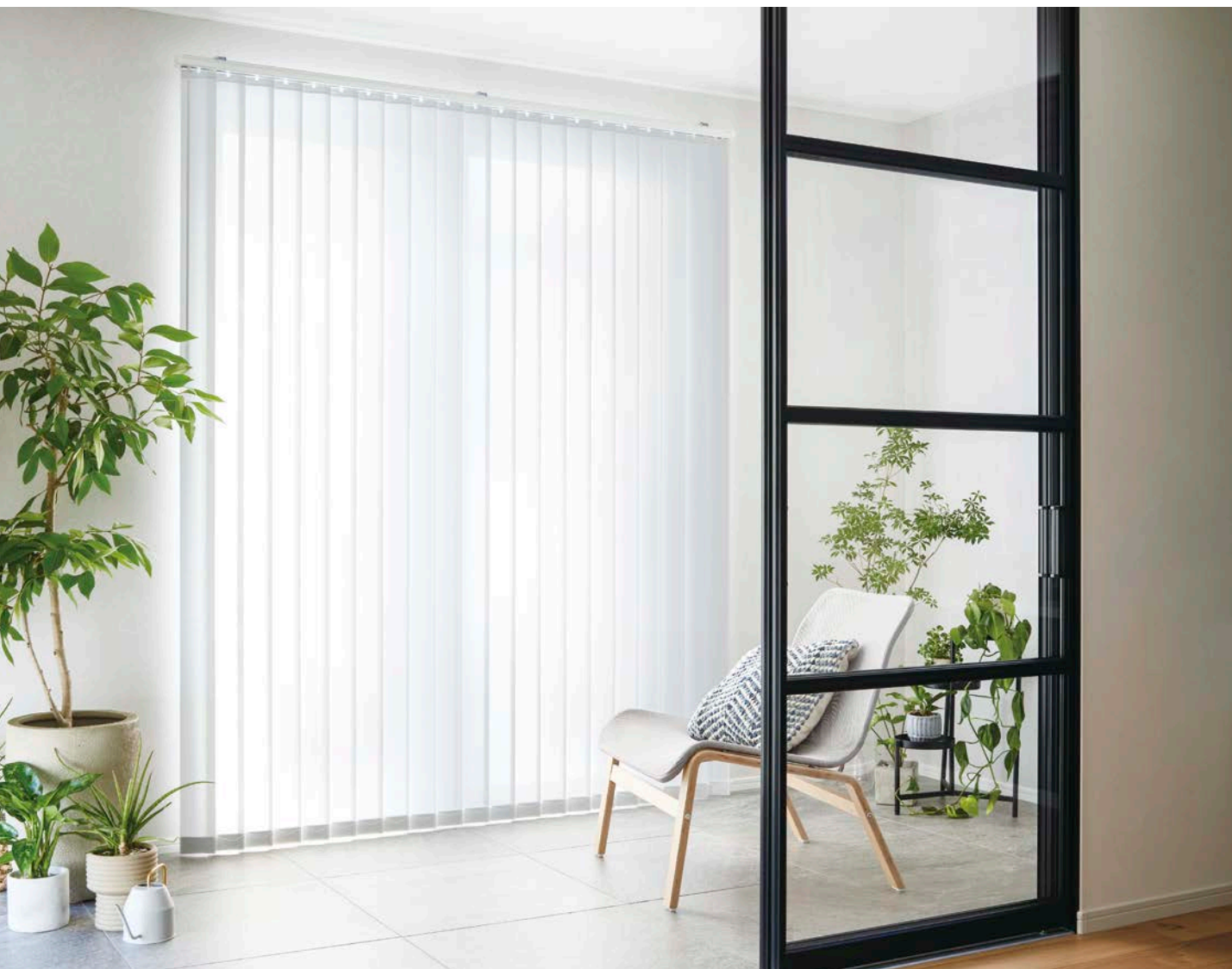

デュアル100 バトンタイプ(オプション:バトン追加) TF-8185 (ブルーグレー) 部品カラー:ホワイト

## 標準タイプ コード&バトン/バトン デュアル100

ルーバー幅: 100mm

製品本体価格とは別に物流諸経費を申し受けます。

### 非ウォッシュابل生地 TF-8184~TF-8186

単位: 円(税別)

コード & バトンタイプ	幅(mm)		高さ(mm)						
	300	1,210	1,610	2,010	2,410	2,810	3,210	3,610	
バトンタイプ	500~1,000	37,200	45,000	53,200	62,100	71,100	80,200	89,100	96,800
	1,010~1,400	38,900	48,000	57,300	67,700	78,100	88,600	98,700	108,100
	1,410~1,800	41,100	51,900	<b>63,100</b>	75,300	87,200	99,400	111,100	122,100
	1,810~2,200	43,600	56,100	68,700	82,600	96,500	110,600	123,900	136,700
	2,210~2,600	45,900	60,000	74,500	90,000	105,600	121,300	136,700	150,700
	2,610~3,000	48,100	64,100	80,100	97,600	114,900	130,800	147,100	162,700
	3,010~3,400	52,000	66,700	85,800	103,400	122,800	138,400	155,400	170,900
	3,410~3,800	56,900	70,800	91,500	109,200	130,500	146,100	163,600	-
	3,810~4,000	61,700	74,700	97,200	115,000	138,300	153,800	-	-

コード & バトンタイプ	幅(mm)	高さ(mm)
	2,010~5,000	
500~4,000		レールジョイント仕様 価格▶P.150

#### 製作範囲

コード & バトン	全サイズ製作可能 製品取付高さ3,010mm以上は操作バトンでの開閉不可 角度調整のみ
バトン	□の範囲内の全サイズ製作可能

● 幅・高さとも10mm単位でオーダーできます。 ● 最大12mまで製作できます。



※生地見本はP.112をご確認ください。



ピンクパープル  
TF-8184  
ロール TR-6253

ミディアム



ブルーグレイ  
TF-8185  
ロール TR-6254

ミディアム



グリーンオレンジ  
TF-8186  
ロール TR-6255

ミディアム

価格帯

low

A

B

C

D

E

high

### UVカット

紫外線の透過を抑え、家具や床材の日焼け退色を軽減します。

詳細はP.192をご確認ください。



### 遮熱性能

詳細はP.192をご確認ください。

遮熱性能[夏] 日射熱取得率  $\eta$  : 0.34

※ $\eta$ (イータ)の数値が小さいほど遮熱性能が高いです。

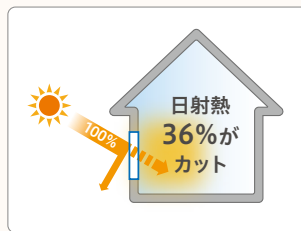

ガラスだけの場合  
複層ガラス窓  $\eta = 0.64$

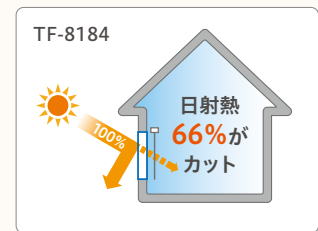

TF-8184  
パーチカルブラインドを付けた場合  
複層ガラス窓+パーチカルブラインド  $\eta = 0.34$   
(TF-8184)

### 対応機種

標準		レーザーカット	オーバーラップ	レース付	傾斜		大型	
デュアル100	デュアル80	デュアルシェイプ	デュアルオーバーラップ100	デュアルツイン	デュアルスロープ100	デュアルスロープ80	グランテ100	グランテ80
●		—	●	—	●	—	●	—
価格▶左記参照		—	価格▶P.150	—	価格▶P.165		価格▶P.172	

### 部品カラー

※グランテはシルバーのみになります。



※各機種の詳細はP.133ガイドブックにてご確認ください

### ボトムコード仕様



### バランスウェイト仕様

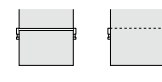

※袋縫い式は丈調整不可。  
※デュアルスロープは袋縫い式対応不可。

### レールジョイント仕様

価格▶P.150

### 連窓ルーバー 重なり仕様

▶P.137

# CONTRACT

施設向け



## 施設向けに おすすめの生地を集めました

耐久性の高い素材や、大型対応の商品をご覧ください。

---

### LINEUP

カイト	130
ケスレー	132

---

### POINT



カイト



グリーンカード認証

VOC の放出を抑えたグリーンガード認証の生地。  
学校や医療福祉施設におすすめです。



ケスレー



遮光 1 級

耐久性のあるガラス繊維で遮光 1 級の生地。  
会議室や商業施設などにおすすめです。

# カイト



PVC65.6% ポリエステル34.4% F☆☆☆☆

100mm幅

透過度ランク

遮光 プライベート **ミディアム** シースルー

すっきりとしたメッシュのスクリーン。グリーンガード認定のシリーズ

施設向け



デュアル100 コード&バトンタイプ TF-8195 (グレー) 部品カラー: ホワイト

標準タイプ コード&バトン/バトン デュアル100

ルーバー幅: 100mm

製品本体価格とは別に物流諸経費を申し受けます。

非ウォッシュابل生地 TF-8193~TF-8195

単位: 円(税別)

コード & バトンタイプ	高さ(mm)	幅(mm)									
		300 ~1,200	1,210 ~1,600	1,610 ~2,000	2,010 ~2,400	2,410 ~2,800	2,810 ~3,200	3,210 ~3,600	3,610 ~4,000		
コード & バトンタイプ	500~1,000	41,300	49,800	58,200	66,700	75,300	83,700	92,300	100,800		
	1,010~1,400	46,600	56,700	66,900	77,100	87,200	97,500	107,600	117,900		
	1,410~1,800	51,800	63,500	<b>75,400</b>	87,200	99,200	110,900	123,000	135,200		
	1,810~2,200	57,300	70,500	84,000	97,800	111,400	124,900	138,300	152,400		
	2,210~2,600	62,600	77,400	92,500	108,100	123,300	138,700	153,800	169,700		
	2,610~3,000	67,600	84,500	101,400	118,500	135,500	152,400	169,300	186,600		
	3,010~3,400	72,700	91,400	108,700	128,700	147,600	166,000	183,200	200,800		
	3,410~3,800	77,900	98,300	116,000	139,100	159,600	179,400	197,200	-		
	3,810~4,000	83,100	105,200	123,200	149,400	171,600	192,900	-	-		

コード & バトンタイプ	幅(mm)	高さ(mm)
	2,010~5,000	500~6,000
		レールジョイント仕様 価格▶P.150

製作範囲

コード & バトン	全サイズ製作可能 製品取付高さ3,010mm以上 は操作ボタンでの開閉不可 角度調整のみ
バトン	□の範囲内の 全サイズ製作可能

- 幅・高さとも10mm単位でオーダーできます。
- 最大12mまで製作できます。
- 最大高さは6,000mmまで製作できます。価格についてはお近くの支店・営業所までお問い合わせください。



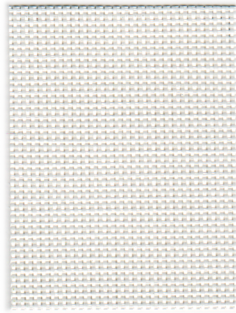

ホワイト **ミディアム**  
TF-8193  
ロール TR-6284

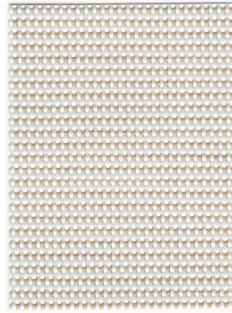

ページュ **ミディアム**  
TF-8194  
ロール TR-6285

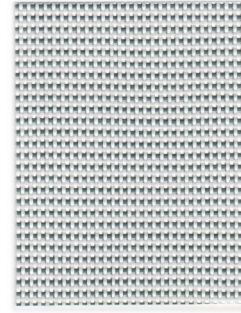

グレー **ミディアム**  
TF-8195  
ロール TR-6286



**GREENGUARD 認証**

GREENGUARD 認証は世界で最も厳しい化学物質放散の規格に基づいており、登録製品は第三者認証機関によりその基準に適合していることが証明されます。  
GREENGUARD 認証は、室内空気汚染や化学物質への曝露を抑え、健康的な室内空気環境を実現することを目的としています。



**GREENGUARD GOLD 認証**

また、GREENGUARD GOLD 認証規格は、製品が学校やヘルスケア施設などの環境での使用でも受け入れ可能であることを保証するため、より低い総VOC放出レベルの基準に適合した製品にのみ認証が与えられます。  
カイトは『GREENGUARD GOLD 認証を取得』しています。

GREENGUARD (グリーンガード) は、室内空間における揮発性有機化合物 (VOC) の放散規格の認証制度のことで、世界で最も厳しい基準を持つ化学物質の排出測定試験に基づいた米国の環境基準です。

**対応機種**

標準		レーザーカット	オーバーラップ	レース付	傾斜		大型	
デュアル100	デュアル80	デュアルシェイプ	デュアルオーバーラップ100	デュアルツイン	デュアルスロープ100	デュアルスロープ80	グランテ100	グランテ80
●	—	—	●	—	●	—	●	—
価格▶左記参照		—	価格▶P.150	—	価格▶P.165		価格▶P.172	

**部品カラー**

※グランテはシルバーのみになります。



ホワイト (標準)    グレージュ    ブラウン    ブラック

**ボトムコード仕様**



あり (標準)    なし

**バランスウェイト仕様**

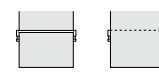

巻き込み式 (標準)    袋縫い式  
※袋縫い式は丈調整不可。  
※デュアルスロープは袋縫い式対応不可。

**レールジョイント仕様**

価格▶P.150

**連窓ルーバー 重なり仕様**

▶P.137

※各機種の詳細はP.133ガイドブックにてご確認ください

# ケスレー



透過度ランク

遮光    プライベート    ミディアム    シースルー

ガラス100%(ポリ塩化ビニルラミネート加工) F☆☆☆☆

100mm幅    80mm幅

ガラス繊維を使用し、耐久性のある生地  
オフィスや店舗などにおすすめ



グランテ100 TF-8197(フレンチグレー) 部品カラー:シルバー

## 標準タイプ コード&バトン/バトン デュアル100

ルーバー幅:100mm

製品本体価格とは別に物流諸経費を申し受けます。

### 非ウォッシュابل生地 TF-8196~TF-8202

単位:円(税別)

コード & バトンタイプ	幅(mm)		高さ(mm)							
	300	1,210	1,610	2,010	2,410	2,810	3,210	3,610	3,610	
バトンタイプ	500~1,000	37,200	45,000	53,200	62,100	71,100	80,200	89,100	96,800	
	1,010~1,400	38,900	48,000	57,300	67,700	78,100	88,600	98,700	108,100	
	1,410~1,800	41,100	51,900	<b>63,100</b>	75,300	87,200	99,400	111,100	122,100	
	1,810~2,200	43,600	56,100	68,700	82,600	96,500	110,600	123,900	136,700	
	2,210~2,600	45,900	60,000	74,500	90,000	105,600	121,300	136,700	150,700	
	2,610~3,000	48,100	64,100	80,100	97,600	114,900	130,800	147,100	162,700	
	3,010~3,400	52,000	66,700	85,800	103,400	122,800	138,400	155,400	170,900	
	3,410~3,800	56,900	70,800	91,500	109,200	130,500	146,100	163,600	-	
	3,810~4,000	61,700	74,700	97,200	115,000	138,300	153,800	-	-	

コード & バトンタイプ		幅(mm)	高さ(mm)
		2,010~5,000	500~6,000
		レールジョイント仕様 価格▶P.150	

#### 製作範囲

コード & バトン	全サイズ製作可能 製品取付高さ3,010mm以上 は操作バトンでの開閉不可 角度調整のみ
バトン	□の範囲内の 全サイズ製作可能

- 幅・高さとも10mm単位でオーダーできます。 ● 最大12mまで製作できます。
- 最大高さは6,000mmまで製作できます。価格についてはお近くの支店・営業所までお問い合わせください。

### 対応機種

標準		レーザーカット	オーバーラップ	レース付	傾斜		大型	
デュアル100	デュアル80	デュアル シェイブ	デュアル オーバーラップ 100	デュアルツイン	デュアル スロープ100	デュアル スロープ80	グランテ100	グランテ80
●	●	-	●	-	●	●	●	●
価格▶上記参照	価格▶右記参照	-	価格▶P.150	-	価格▶P.165		価格▶P.172	



ホワイト 遮光1級(C)  
TF-8196

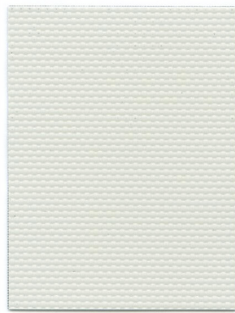

フレンチグレー 遮光1級(C)  
TF-8197



ライトグレー 遮光1級(A+)  
TF-8198



オフホワイト 遮光1級(C)  
TF-8199

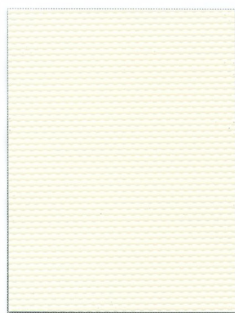

アイボリー 遮光1級(C)  
TF-8200

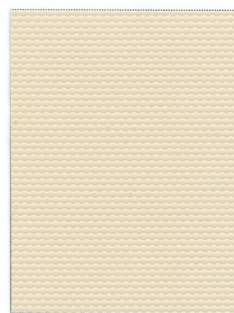

ベージュ 遮光1級(C)  
TF-8201

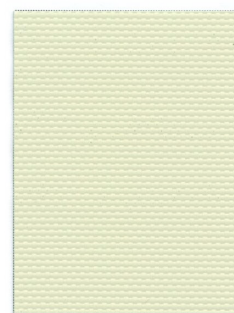

パールグリーン 遮光1級(B)  
TF-8202

標準タイプ コード & バトン / バトン デュアル80

ルーバー幅: 80mm

製品本体価格とは別に物流諸経費を申し受けます。

非ウォッシュャブル生地 TF-8196~TF-8202

単位: 円(税別)

コード & バトンタイプ	幅(mm)		高さ(mm)							
	500~1,000	1,010~1,400	300 ~1,200	1,210 ~1,600	1,610 ~2,000	2,010 ~2,400	2,410 ~2,800	2,810 ~3,200	3,210 ~3,600	3,610 ~4,000
バトンタイプ	38,700	41,100	49,000	52,500	58,200	62,500	68,600	73,500	78,800	84,700
	44,600	47,700	57,000	61,500	68,100	73,500	80,200	87,000	92,500	104,800
	51,000	54,200	65,800	70,400	79,200	84,700	93,800	100,400	108,300	114,000
	57,700	57,700	73,200	73,200	90,200	107,200	125,200	140,900	158,300	175,300
	62,100	62,100	77,400	77,400	95,600	114,000	134,300	149,900	168,900	-
	66,600	66,600	81,700	81,700	101,000	120,700	143,200	159,000	-	-

コード & バトンタイプ	幅(mm)	高さ(mm)
	2,010~5,000	500~6,000

製作範囲

コード & バトン	全サイズ製作可能 製品取付高さ3,010mm以上は操作バトンでの開閉不可 角度調整のみ
バトン	□の範囲内の全サイズ製作可能

- 幅・高さとも10mm単位でオーダーできます。
- 最大12㎡まで製作できます。
- 最大高さは6,000mmまで製作できます。価格についてはお近くの支店・営業所までお問い合わせください。

部品カラー

※グランテはシルバーのみになります。



※各機種の詳細はP.133ガイドブックにてご確認ください

ボトムコード仕様



バランスウェイト仕様

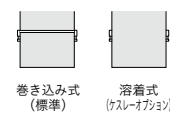

※溶着式は丈調整不可。  
※デュアルスロープは溶着式対応不可。

レールジョイント仕様

価格 ▶ P.150

連窓ルーバー 重なり仕様

▶ P.137



デュアル100 コード&ボタンタイプ スズカ遮熱 TF-8180(ホワイト) 部品カラー：ホワイト

# CONTENTS

## 一般窓用

### デュアル

仕様・構造	134
納まり形態	136
たたみ代寸法	138
ルーバー枚数表	142
サイズの測り方／操作方法	146
取付け取外し方法	148
ヘッドレールジョイント方法	149
オーバーラップ／ レールジョイント仕様価格表	150

## 傾斜窓用

### デュアルスロープ

仕様・構造	160
サイズの測り方／操作方法	162
取付け取外し方法	162
傾斜角度とすき間寸法	164
価格表	165

## 大型窓用

### グランテ

仕様・構造	168
サイズの測り方／操作方法	170
取付け取外し方法	170
価格表／製作可能寸法	172

## オプション

カラーコンビネーション／ ストライプパターン	174
交換ルーバーセット	176

## メンテナンス

洗濯方法	177
お手入れ／メンテナンスシール	178

## ご注文方法

デュアル／デュアルスロープ／ グランテ	179
カラーコンビネーション／ ストライプパターン	180

品番別対応機種	182
ボトム部品カラー標準組み合わせ	185-b
新旧品番対応表	186

## 電動バーチカルブラインド

サイレントグリス	188
nasnos VB2002 <b>New</b>	190

安全対策	191
------	-----

ルーバーのUVカット性能と 遮熱性能について	192
---------------------------	-----

ルーバーの光学特性と 熱的性能	193
--------------------	-----

TOSOウェブサイト案内	194
--------------	-----

機能マーク一覧	196
---------	-----

# デュアル | 仕様・構造

対応機種：デュアル/デュアルシェイプ/デュアルオーバーラップ/デュアルレールジョイント仕様

- レールジョイント仕様価格表 ▶P.150～
- 納まり形態 ▶P.136
- たたみ代寸法計算式 ▶P.138～

## 構造図

### 正面図(デュアル)

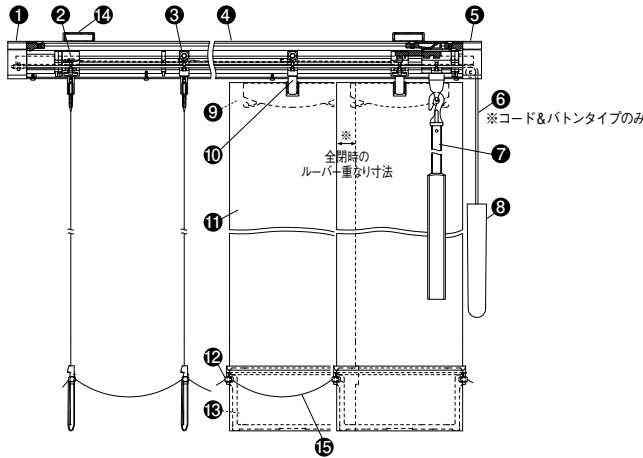

※全閉時のルーバー重なり寸法  
デュアル10mm デュアルオーバーラップ30mm

### 正面図(デュアルレールジョイント仕様)

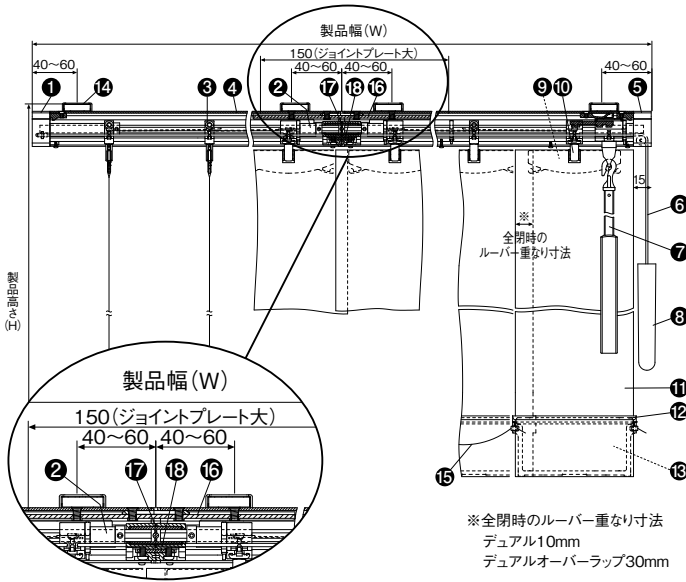

※全閉時のルーバー重なり寸法  
デュアル10mm  
デュアルオーバーラップ30mm

側面図(mm) ※製品高さ：ブラケット上面からルーバー下部まで(正面付L金具の厚みは含みません)。

#### 正面付け(正面付L金具使用)

※正面付L金具の出幅は2段階の調節ができます。

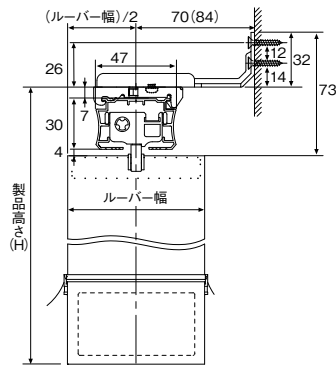
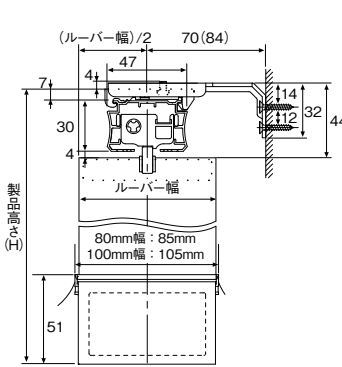

#### 天井付け(天井付ワンタッチブラケット使用)

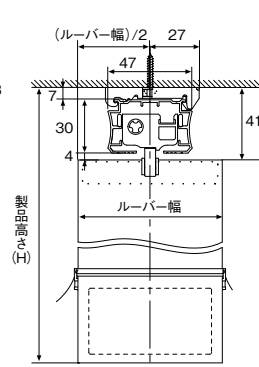

#### カーテンボックスの内側に取付ける場合

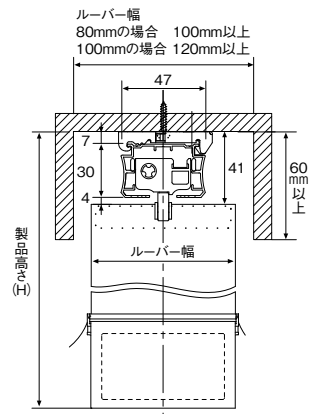

### 部品名・材質

部品名	材質
① Uターン側サイドカバー	樹脂成形品
② トップランナー	樹脂成形品
③ ランナー	樹脂成形品
④ ヘッドレール	アルミ押し出し形材
⑤ 操作側サイドカバー	樹脂成形品
⑥ ドライブコード(操作コード)	化学繊維
⑦ 操作ボタン	アルミ押し出し形材、樹脂成形品
⑧ テンションウエイト	樹脂成形品、鋼板プレス成形品
⑨ ハンガー	樹脂成形品
⑩ ランナーフック	樹脂成形品
⑪ ルーバー	ルーバーによって異なります
⑫ ウェイトカバー	樹脂成形品
⑬ バランスウエイト	鋼板プレス成形品
⑭ ブラケット	鋼板プレス成形品、樹脂成形品
⑮ ボトムコード	樹脂成形品、化学繊維
⑯ ジョイントプレート大	鋼板プレス成形品
⑰ シャフトジョイント	樹脂成形品
⑱ ジョイントプレート小	鋼板プレス成形品

### 両端部の隙間寸法

※全閉時、操作側の端のルーバーは若干角度がつきます。

#### コード&ボタンタイプ

〈反操作側〉

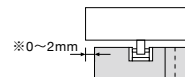

〈操作側〉

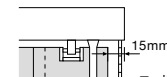

※レールジョイント仕様の場合、反操作側の隙間は15mmになります。

#### ボタンタイプ

〈反操作側〉

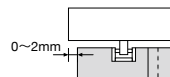

〈操作側〉

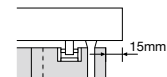

#### 両側ボタンタイプ

〈反操作側〉

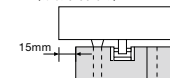

〈操作側〉

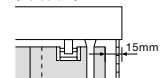

## 付属品

※ご注文の際に、取付方法(正面付け/天井付け)をご指定ください。  
ご指定いただいたブラケットが付属します。

### 正面付L金具

単位：mm



ホワイト(標準) グレー  
ブラウン ブラック

レールカラーと同色になります。



※正面付仕様  
正面付L金具に天井付ワンタッチ  
ブラケットを固定してご使用ください。

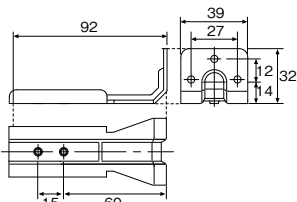
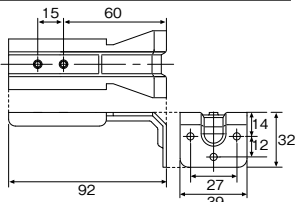

### 天井付ワンタッチブラケット

単位：mm



シルバー

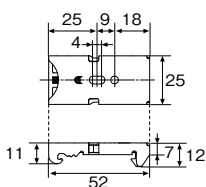

### コードクリップ

コードやチェーンを束ねる部品です。子供  
の手の届かない位置で束ねることでより  
事故を防止する効果があります。

材質・樹脂成形品

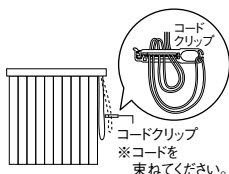

コードクリップ  
※コードを束ねてください。

### 付属品必要数量

#### デュアル

製品幅(W)	ブラケット	コードクリップ
300~1,200mm	2個	
1,210~2,400mm	3個	1個
2,410~4,000mm	4個	

#### デュアルレールジョイント仕様

製品幅(W)	ブラケット	コードクリップ
2,010~3,000mm	4個	
3,010~5,000mm	6個	1個

### 製作可能寸法

	デュアル	デュアルレール ジョイント仕様
製品幅(W)	300~4,000mm	2,010~5,000mm
製品高さ(H)	500~6,000mm	500~6,000mm
最大面積	平窓換算で12m <sup>2</sup>	

※生地シリーズによって、製作可能寸法は異なります。  
●幅・高さとも10mm単位でオーダーできます。

### 製品重量の目安

#### デュアル

製品幅 2,000 × 製品高さ 2,000mm 3.9kg  
(ルノブレンシリーズの場合)

#### デュアルレールジョイント仕様

製品幅 2,010 × 製品高さ 2,000mm 4.02kg  
(ルノブレンシリーズの場合)

## 操作ボタン・コードの長さ

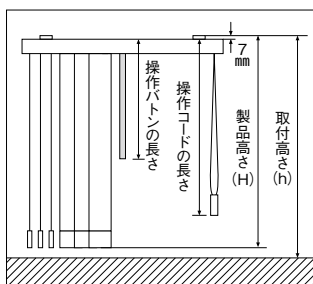

取付高さ：ブラケット上面から床まで  
製品高さ：ブラケット上面からルーバー下部まで  
(正面付L金具の厚みは含まれません)  
操作ボタン長さ：ヘッドレール上面からボタン下部まで  
操作コード長さ：ヘッドレール上面からテンション  
ウエイト下部まで

### 操作コードの長さ

製品高さ(H)または 取付高さ(h)	操作コード長さ
500~1,000mm	製品高さ(H)または取付高さ(h)と同じ
1,010~1,600mm	(H) - 200mmまたは(h) - 200mm
1,610~2,000mm	(H) - 400mmまたは(h) - 400mm
2,010~6,000mm	(H) - 600mmまたは(h) - 600mm

### 操作ボタンの長さ

単位：mm

製品高さ(H)または 取付高さ(h)	操作ボタン 長さ	製品高さ(H)または 取付高さ(h)	操作ボタン 長さ
500~1,600	300	3,810~4,000	2,600
1,610~2,000	600	4,010~4,200	2,900
2,010~2,300	900	4,210~4,600	3,200
2,310~2,600	1,200	4,610~4,900	3,500
2,610~2,900	1,500	4,910~5,200	3,800
2,910~3,200	1,800	5,210~5,500	4,100
3,210~3,500	2,100	5,510~5,800	4,400
3,510~3,800	2,400	5,810~6,000	4,700

●取付高さまたは製品高さが4,010mm以上の場合、操作ボタンはジョイント仕様(1カ所)になります。

**[注意]** 取付高さ(h)のご指定がない場合、製品高さ(H)によって操作ボタン・コードの長さが決まります。

## バランスウエイト仕様

巻き込み式(標準) 袋縫い式(オプション) ボトムコードなし(オプション)



※デュアルシェイブは袋縫い式に対応していません。  
※生地がケスレーの場合、袋縫い式ではなく溶着式になります。詳細はP.130をご確認ください。  
※ボトムコードなし(オプション)は製品ご注文時にご指定ください。

## 部品カラー

部品標準カラーは **ホワイト** です。

グレージュ ブラウン ブラック のご指定も可能です。ご注文時にご指定ください。



ホワイト(標準)

グレージュ

ブラウン

ブラック

※コード&ボタンタイプの写真です。

# デュアル | 納まり形態

対応機種：デュアル/デュアルシェイプ/デュアルオーバーラップ/デュアルレールジョイント仕様

## 操作方法

### コード&ボタンタイプ

ルーバーの開閉はドライブコードで、角度調整は操作ボタンで行います。幅の広い窓の開閉にはドライブコードが便利です。



### POINT

デュアルならボタンでの「ちょい開け」ができます。

コード&ボタンタイプはボタンでの開閉も可能。操作側から出入りする窓でも、さっと開閉して出入りができます。

※製品高さ・取付高さが3,010mm以上の場合、操作ボタンの位置は固定となり、操作ボタンでの開閉はできません。ルーバーの角度調整のみとなります。

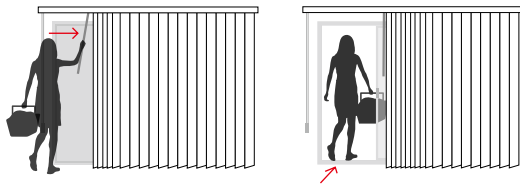

## 納まり

### 片開き ※レールジョイント仕様の場合は製作できません。

#### ① 左操作左寄せ

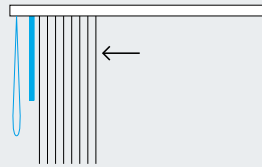

#### ② 右操作右寄せ

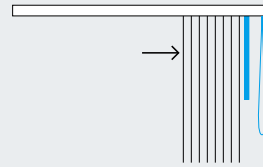

※①②は連窓ルーバー重なり仕様対応可能。▶P.137

#### ③ 左操作右寄せ

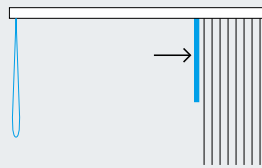

#### ④ 右操作左寄せ

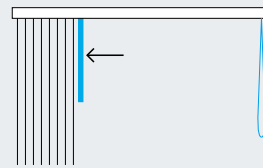

※③④はドライブコードによる開閉操作を行うと、ルーバーと共に操作ボタンも動きます。

### 両開き

#### ① 左操作

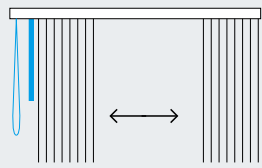

#### ② 右操作

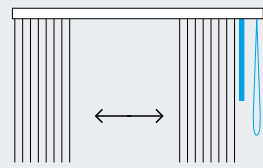

※両開きの場合は、全てのルーバーを片側に寄せることはできません。

### 両開き レールジョイント仕様(オプション)

#### ① 左操作

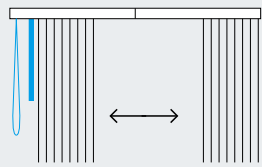

#### ② 右操作

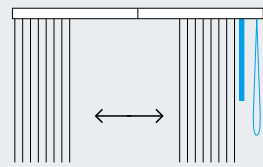

※両開きレールジョイント仕様の場合は、全てのルーバーを片側に寄せることはできません。

### ボタンタイプ

追加料金不要

ルーバーの開閉、角度調整とも操作ボタン1本で行います。操作方法がシンプルでわかりやすくドライブコードがないため、操作部がすっきり納まります。

※製品高さ・取付高さが3,010mm以上の場合は製作できません。

※レールジョイント仕様の場合は製作できません。



### 片開き

#### ① 左操作(片側ボタン仕様)

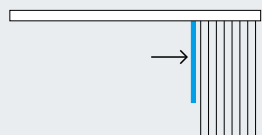

#### ② 右操作(片側ボタン仕様)



※連窓片開きは対応できません。





## オプション

### 片開き バトン追加 +4,000円(税別)

左寄せ

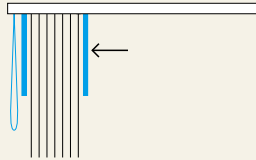

右寄せ

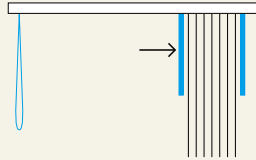

操作ボタンによる左右両側からの反対側寄せが可能です。

※製品高さ・取付高さ3,010mm以上の場合は製作できません。  
※追加した側のボタンでたたみ込むと、ルーバーの一部に隙間が生じます。  
(ページ下部の注意参照)

### 連窓片開き(連窓ルーバー重なり仕様)

POINT 片開きを2台並べて全閉したとき、中央のルーバーが重なる仕様になります。追加代金不要

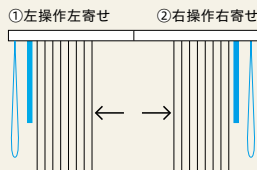

連窓ルーバー重なり時の重なり寸法

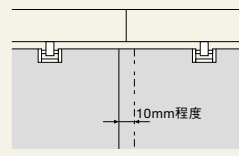

片開き①左操作左寄せと②右操作右寄せの2台の組み合わせで指定が可能です。

ご注文の際に「連窓ルーバー重なり仕様」とご指定ください。

※ご指定がない場合、2台を並べたときの全閉時に中央に0~4mmのすき間が生じる可能性があります。  
※連窓仕様の製品幅は4,000mmまでとなります。  
※連窓仕様の場合はボタン追加ができません。

### 両開き バトン追加 +4,000円(税別)

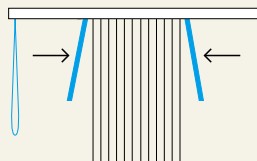

操作ボタンによる左右両側からの中央寄せが可能です。

※片側に全て寄せることはできません。

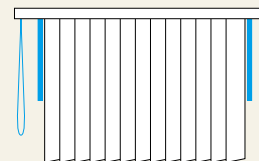

ルーバーの角度調整は全体を一度に行います。

※左右半分ずつの調整はできません。

※製品高さ・取付高さ3,010mm以上の場合は製作できません。 ※追加した側のボタンでたたみ込むと、ルーバーの一部に隙間が生じます。(ページ下部の注意参照)

### 両開き セパレート +4,000円(税別)

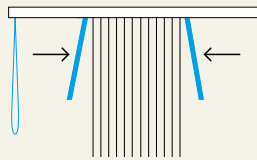

操作ボタンによる左右両側からの中央寄せが可能です。

※片側に全て寄せることはできません。

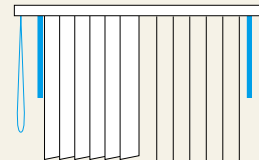

ルーバーの角度調整は左右半分ずつ別々に調整ができます。

※全体を一度に調整することはできません。

※製品高さ・取付高さ3,010mm以上の場合は製作できません。 ※追加した側のボタンでたたみ込むと、ルーバーの一部に隙間が生じます。(ページ下部の注意参照)

### 両開き レールジョイント仕様 バトン追加 +4,000円(税別)

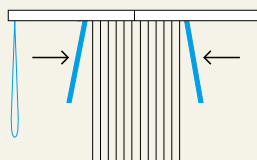

操作ボタンによる左右両側からの中央寄せが可能です。

※片側に全て寄せることはできません。

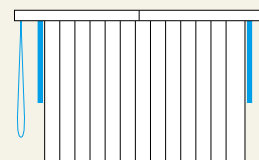

ルーバーの角度調整は全体を一度に行います。

※左右半分ずつの調整はできません。

※製品高さ・取付高さ3,010mm以上の場合は製作できません。 ※追加した側のボタンでたたみ込むと、ルーバーの一部に隙間が生じます。(ページ下部の注意参照)

### 片開き バトン追加 +4,000円(税別)

①左優先操作・右ボタン追加

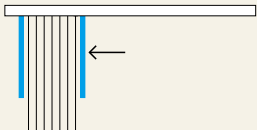

②右優先操作・左ボタン追加

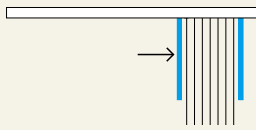

※製品高さ・取付高さ3,010mm以上の場合は製作できません。  
※よく使用する側を「優先の操作位置」としてご指定ください。  
※追加した側のボタンでたたみ込むと、ルーバーの一部に隙間が生じます。(右記の注意参照)

### ⚠️ バトン追加オプションのご注意

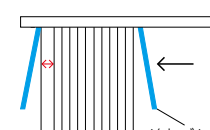

左操作・右追加バトンの場合の図

追加した側のボタンで反対側にたたみ込むと、一番外側と2枚目のルーバーの間に少し隙間が生じます。

# デュアル | たたみ代寸法

対応機種：デュアル/デュアルシェイプ/デュアルオーバーラップ/デュアルレールジョイント仕様

## たたみ代寸法計算式

L1：操作側のたたみ代寸法 L2：反操作側のたたみ代寸法

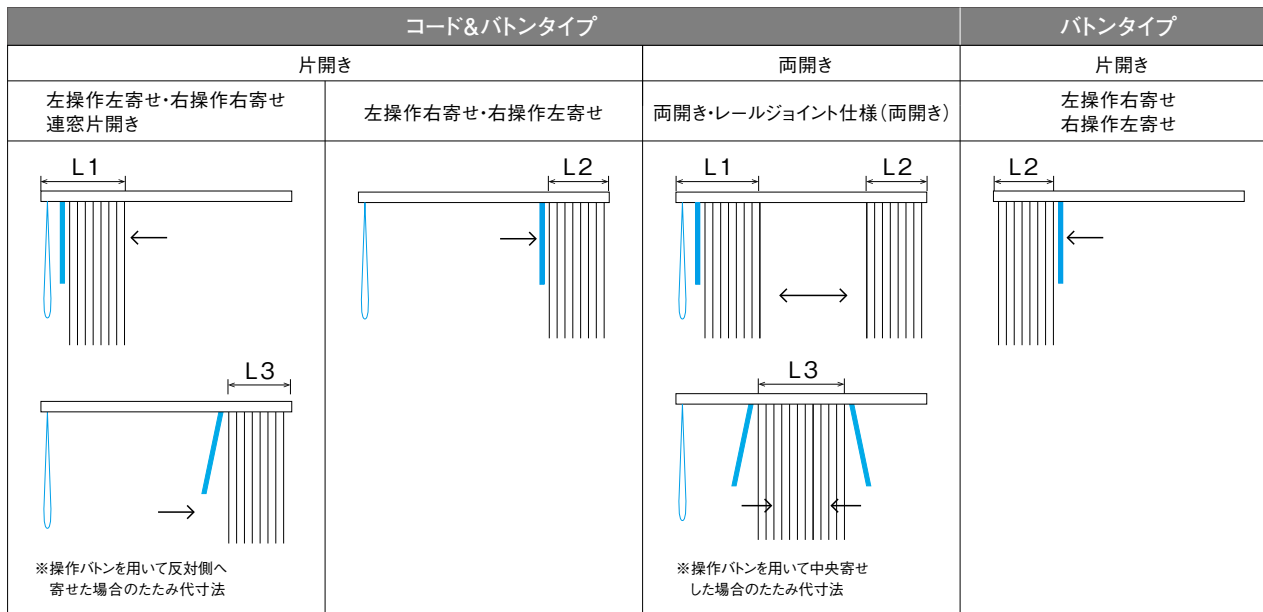

レールジョイント仕様は両開きのみです。片開きでの製作はできません。

単位：mm

製品名	操作方法	ルーバー幅	操作側(L1)	反操作側(L2)	その他寸法(L3)	
デュアル	コード&バトンタイプ	片開き	100	$(7.5 \times W / 90) + 70$	$(7.5 \times W / 90) + 55$	L1+40
			80	$(7.5 \times W / 70) + 60$	$(7.5 \times W / 70) + 45$	L1+30
		両開き	100	$(7.5 \times W / 180) + 70$	$(7.5 \times W / 180) + 55$	L1+30
			80	$(7.5 \times W / 140) + 60$	$(7.5 \times W / 140) + 45$	L1+20
		連窓片開き (ルーバー重なり仕様)	100	$(7.5 \times W / 90) + 70$	-	L1+40
			80	$(7.5 \times W / 70) + 60$	-	L1+30
	レールジョイント仕様 (両開き)	100	$(7.5 \times W / 180) + 70$		L1+100	
		80	$(7.5 \times W / 140) + 60$		L1+90	
	バトンタイプ	片開き	100	-	$(7.5 \times W / 90) + 55$	-
			80	-	$(7.5 \times W / 70) + 45$	-
デュアル 両側バトンタイプ	コード&バトンタイプ	片開き	100	$(7.5 \times W / 90) + 70$		L1+40
			80	$(7.5 \times W / 70) + 60$		L1+30
		両開き	100	$(7.5 \times W / 180) + 70$		L2×2+60※1
			80	$(7.5 \times W / 140) + 60$		L2×2+40※2
		レールジョイント仕様 (両開き)	100	$(7.5 \times W / 180) + 70$		L2×2+200※1
			80	$(7.5 \times W / 140) + 60$		L2×2+180※2
	バトンタイプ	片開き	100	-	$(7.5 \times W / 90) + 70$	-
			80	-	$(7.5 \times W / 70) + 60$	-
デュアル オーバーラップ	コード&バトンタイプ	片開き★	100	$(7.5 \times W / 70) + 70$	$(7.5 \times W / 70) + 55$	L1+40
		両開き★	100	$(7.5 \times W / 140) + 70$	$(7.5 \times W / 140) + 55$	L1+10
		連窓片開き(ルーバー重なり仕様)	100	$(7.5 \times W / 70) + 70$	-	L1+20
		レールジョイント仕様(両開き)★	100	$(7.5 \times W / 140) + 70$		L1+80
デュアル オーバーラップ 両側バトンタイプ	コード&バトンタイプ	片開き	100	$(7.5 \times W / 70) + 70$		L1+40
		両開き	100	$(7.5 \times W / 140) + 70$		L2×2+20※2
		レールジョイント仕様(両開き)	100	$(7.5 \times W / 140) + 70$		L2×2+160※2
	バトンタイプ	片開き	100	-	$(7.5 \times W / 70) + 70$	-

※1 中央に90mmの隙間ができます。

※2 中央に70mmの隙間ができます。

※3 デュアルシェイプのたたみ代寸法計算式は★と同様です。

たたみ代  
計算ツールはこちら



## たたみ代寸法の目安

単位：mm

製品名	操作方法		ルーバー幅	納まり位置	製品幅(W)							
					1,200	1,600	2,000	2,400	2,800	3,200	3,600	4,000
デュアル	コード&バトンタイプ	片開き	100	L1	170	205	240	270	305	340	370	405
				L2	155	190	225	255	290	325	355	390
			80	L1	190	230	275	320	360	405	445	490
				L2	175	220	260	305	345	390	435	475
		両開き	100	L1	120	140	155	170	190	205	220	240
				L2	105	125	140	155	175	190	205	225
			80	L1	125	150	170	190	210	235	255	275
				L2	110	135	155	175	195	220	240	260
		連窓片開き (ルーバー重なり仕様)	100	L1	170	205	240	270	305	340	370	405
				L2	210	245	280	310	345	380	410	445
			80	L1	190	230	275	320	360	405	445	490
				L2	220	265	305	350	390	435	480	520
レールジョイント仕様 (両開き)	100	L1/L2	-	-	155	170	190	205	220	240		
	80	L1/L2	-	-	170	190	210	235	255	275		
バトンタイプ	片開き	100	L2	155	190	225	255	290	325	355	390	
		80	L2	175	220	260	305	345	390	435	475	
デュアル 両側バトンタイプ	コード&バトンタイプ	片開き	100	L1/L2	170	205	240	270	305	340	370	405
			80	L1/L2	190	230	275	320	360	405	445	490
		両開き	100	L1/L2	120	140	155	170	190	205	220	240
			80	L1/L2	125	150	170	190	210	235	255	275
		レールジョイント仕様 (両開き)	100	L1/L2	-	-	155	170	190	205	220	240
			80	L1/L2	-	-	170	190	210	235	255	275
	バトンタイプ	片開き	100	L2	170	205	240	270	305	340	370	405
			80	L2	190	230	275	320	360	405	445	490
デュアル オーバーラップ	コード&バトンタイプ	片開き★	100	L1	200	245	285	330	370	415	460	500
			100	L2	185	230	270	315	355	400	445	485
		両開き★	100	L1	135	160	180	200	220	245	265	285
			100	L2	120	145	165	185	205	230	250	270
		連窓片開き (ルーバー重なり仕様)	100	L1	200	245	285	330	370	415	460	500
			100	L2	220	265	305	350	390	435	480	520
	レールジョイント仕様 (両開き)★	100	L1/L2	-	-	180	200	220	245	265	285	
		100	L2	185	230	270	315	355	400	445	485	
バトンタイプ★	片開き	100	L1/L2	200	245	285	330	370	415	460	500	
		100	L1/L2	135	160	180	200	220	245	265	285	
デュアル オーバーラップ 両側バトンタイプ	コード&バトンタイプ	レールジョイント仕様 (両開き)	100	L1/L2	-	-	180	200	220	245	265	285
		バトンタイプ★	片開き	100	L2	200	245	285	330	370	415	460

※デュアルシェイプのたたみ代寸法の目安は★と同様です。

# デュアル | 窓枠の内側にたたみ代を残さない場合の製品幅

対応機種：デュアル/デュアルシェイプ/デュアルオーバーラップ/デュアルレールジョイント仕様

## 窓枠の内側にたたみ代を残さない場合の製品幅 (W) の算出方法

L1：操作側のたたみ代寸法 L2：反操作側のたたみ代寸法 W1：窓枠外寸法

コード&バトンタイプ		バトンタイプ	
片開き		両開き	
左操作左寄せ、右操作右寄せ、 連窓片開き	左操作右寄せ、右操作左寄せ	両開き・レールジョイント仕様(両開き)	片開き 左操作右寄せ 右操作左寄せ

レールジョイント仕様は両開きのみです。片開きでの製作はできません。

単位：mm

製品名	操作方法		ルーバー幅	操作側寄せの場合	操作と反対側寄せの場合
デュアル	コード& バトンタイプ	片開き	100	$W=1.09 \times W1+185$	$W=1.09 \times W1+170$
			80	$W=1.12 \times W1+180$	$W=1.12 \times W1+165$
		両開き	100	$W=1.09 \times W1+245$	
			80	$W=1.12 \times W1+230$	
		連窓片開き (ルーバー重なり仕様)	100	$W=1.09 \times W1+185$	-
			80	$W=1.12 \times W1+180$	-
	レールジョイント仕様 (両開き)	100	$W=1.09 \times W1+260$		
		80	$W=1.12 \times W1+245$		
	バトンタイプ	片開き	100	-	$W=1.09 \times W1+170$
			80	-	$W=1.12 \times W1+165$
デュアル 両側バトンタイプ	コード& バトンタイプ	片開き	100	$W=1.09 \times W1+185$	
			80	$W=1.12 \times W1+180$	
		両開き	100	$W=1.09 \times W1+260$	
			80	$W=1.12 \times W1+245$	
	レールジョイント仕様 (両開き)	100	$W=1.09 \times W1+260$		
		80	$W=1.12 \times W1+245$		
	バトンタイプ	片開き	100	-	$W=1.09 \times W1+185$
			80	-	$W=1.12 \times W1+180$
デュアル オーバーラップ	コード& バトンタイプ	片開き★	100	$W=1.12 \times W1+190$	$W=1.12 \times W1+175$
		両開き★	100	$W=1.12 \times W1+250$	
		連窓片開き(ルーバー重なり仕様)	100	$W=1.12 \times W1+190$	-
		レールジョイント仕様(両開き)★	100	$W=1.12 \times W1+270$	
	バトンタイプ★	片開き	100	-	$W=1.12 \times W1+175$
デュアルオーバーラップ 両側バトンタイプ	コード& バトンタイプ	片開き	100	$W=1.12 \times W1+190$	
		両開き	100	$W=1.12 \times W1+270$	
		レールジョイント仕様(両開き)	100	$W=1.12 \times W1+270$	
	バトンタイプ	片開き	100	-	$W=1.12 \times W1+190$

※デュアルシェイプの、窓枠の内側にたたみ代を残さない場合の製品幅の算出方法は★と同様です。

## 窓枠の内側にたたみ代を残さない場合の製品幅(W)の目安

単位：mm

製品名	操作方法		ルーバー幅	納まり位置	窓枠外寸法(W1)							
					1,200	1,600	2,000	2,400	2,800	3,200	3,600	4,000
デュアル	コード&バトンタイプ	片開き	100	L1	1,490	1,930	2,370	2,800	3,240	3,670	4,110	4,550
				L2	1,480	1,910	2,350	2,790	3,220	3,660	4,090	4,530
			80	L1	1,520	1,970	2,420	2,870	3,320	3,760	4,210	4,660
				L2	1,510	1,960	2,410	2,850	3,300	3,750	4,200	4,650
		両開き	100	-	1,550	1,990	2,430	2,860	3,300	3,730	4,170	4,610
			80	-	1,570	2,020	2,470	2,920	3,370	3,810	4,260	4,710
	バトンタイプ	連窓片開き (ルーバー重なり仕様)	100	L1	1,490	1,930	2,370	2,800	3,240	3,670	4,110	4,550
			80	L1	1,520	1,970	2,420	2,870	3,320	3,760	4,210	4,660
		レールジョイント仕様 (両開き)	100	-	1,570	2,000	2,440	2,880	3,310	3,750	4,180	4,620
			80	-	1,590	2,040	2,490	2,930	3,380	3,830	4,280	4,730
バトンタイプ	片開き	100	-	1,480	1,910	2,350	2,790	3,220	3,660	4,090	4,530	
		80	-	1,510	1,960	2,410	2,850	3,300	3,750	4,200	4,650	
デュアル 両側バトンタイプ	コード&バトンタイプ	片開き	100	L1/L2	1,490	1,930	2,370	2,800	3,240	3,670	4,110	4,550
			80	L1/L2	1,510	1,960	2,410	2,850	3,300	3,750	4,200	4,650
		両開き	100	-	1,570	2,000	2,440	2,880	3,310	3,750	4,180	4,620
			80	-	1,590	2,040	2,490	2,930	3,380	3,830	4,280	4,730
	バトンタイプ	片開き	100	-	1,490	1,930	2,370	2,800	3,240	3,670	4,110	4,550
			80	-	1,520	1,970	2,420	2,870	3,320	3,760	4,210	4,660
		レールジョイント仕様 (両開き)	100	-	1,570	2,000	2,440	2,880	3,310	3,750	4,180	4,620
			80	-	1,590	2,040	2,490	2,930	3,380	3,830	4,280	4,730
デュアル オーバーラップ	コード&バトンタイプ	片開き★	100	L1	1,530	1,980	2,430	2,880	3,330	3,770	4,220	4,670
			100	L2	1,520	1,970	2,420	2,860	3,310	3,760	4,210	4,660
		両開き★	100	-	1,590	2,040	2,490	2,940	3,390	3,830	4,280	4,730
			連窓片開き(ルーバー重なり仕様)	100	L1	1,530	1,980	2,430	2,880	3,330	3,770	4,220
	レールジョイント仕様(両開き)★	100	-	1,610	2,060	2,510	2,960	3,410	3,850	4,300	4,750	
		バトンタイプ★	片開き	100	-	1,520	1,970	2,420	2,860	3,310	3,760	4,210
デュアル オーバーラップ 両側バトンタイプ	コード&バトンタイプ	片開き	100	L1/L2	1,530	1,980	2,430	2,880	3,330	3,770	4,220	4,670
		両開き	100	-	1,610	2,060	2,510	2,960	3,410	3,850	4,300	4,750
		レールジョイント仕様(両開き)	100	-	1,610	2,060	2,510	2,960	3,410	3,850	4,300	4,750
	バトンタイプ	片開き	100	-	1,530	1,980	2,430	2,880	3,330	3,770	4,220	4,670

※デュアルシェイプの、窓枠の内側にたたみ代を残さない場合の製品幅の目安は★と同様です。

# デュアル | ルーバー枚数表

対応機種：デュアル/デュアルレールジョイント仕様

デュアル 100 ※製品幅 4,010mm 以上は「レールジョイント仕様」となります。

片開き (バトンタイプ含む、連窓除く)		片開き (連窓)		両開き (レールジョイント仕様除く)		両開き (レールジョイント仕様)	
製品幅 (mm)	枚数	製品幅 (mm)	枚数	製品幅 (mm)	枚数	製品幅 (mm)	
300 ~ 380	4	300 ~ 370	4	300 ~ 380	4		
390 ~ 470	5	380 ~ 460	5		5		
480 ~ 560	6	470 ~ 550	6	390 ~ 560	6		
570 ~ 650	7	560 ~ 640	7		7		
660 ~ 740	8	650 ~ 730	8	570 ~ 740	8		
750 ~ 830	9	740 ~ 820	9		9		
840 ~ 920	10	830 ~ 910	10	750 ~ 920	10		
930 ~ 1,010	11	920 ~ 1,000	11		11		
1,020 ~ 1,100	12	1,010 ~ 1,090	12	930 ~ 1,100	12		
1,110 ~ 1,190	13	1,100 ~ 1,180	13		13		
1,200 ~ 1,280	14	1,190 ~ 1,270	14	1,110 ~ 1,280	14		
1,290 ~ 1,370	15	1,280 ~ 1,360	15		15		
1,380 ~ 1,460	16	1,370 ~ 1,450	16	1,290 ~ 1,460	16		
1,470 ~ 1,550	17	1,460 ~ 1,540	17		17		
1,560 ~ 1,640	18	1,550 ~ 1,630	18	1,470 ~ 1,640	18		
1,650 ~ 1,730	19	1,640 ~ 1,720	19		19		
1,740 ~ 1,820	20	1,730 ~ 1,810	20	1,650 ~ 1,820	20		
1,830 ~ 1,910	21	1,820 ~ 1,900	21		21		
1,920 ~ 2,000	22	1,910 ~ 1,990	22	1,830 ~ 2,000	22	2,010 ~	
2,010 ~ 2,090	23	2,000 ~ 2,080	23		23		
2,100 ~ 2,180	24	2,090 ~ 2,170	24	2,010 ~ 2,180	24	2,020 ~ 2,190	
2,190 ~ 2,270	25	2,180 ~ 2,260	25		25		
2,280 ~ 2,360	26	2,270 ~ 2,350	26	2,190 ~ 2,360	26	2,200 ~ 2,370	
2,370 ~ 2,440	27	2,360 ~ 2,440	27		27		
2,450 ~ 2,530	28	2,450 ~ 2,530	28	2,370 ~ 2,530	28	2,380 ~ 2,550	
2,540 ~ 2,620	29	2,540 ~ 2,620	29		29		
2,630 ~ 2,710	30	2,630 ~ 2,710	30	2,540 ~ 2,710	30	2,560 ~ 2,730	
2,720 ~ 2,800	31	2,720 ~ 2,800	31		31		
2,810 ~ 2,890	32	2,810 ~ 2,890	32	2,720 ~ 2,890	32	2,740 ~ 2,910	
2,900 ~ 2,980	33	2,900 ~ 2,980	33		33		
2,990 ~ 3,070	34	2,990 ~ 3,070	34	2,900 ~ 3,070	34	2,920 ~ 3,090	
3,080 ~ 3,160	35	3,080 ~ 3,160	35		35		
3,170 ~ 3,250	36	3,170 ~ 3,250	36	3,080 ~ 3,250	36	3,100 ~ 3,270	
3,260 ~ 3,340	37	3,260 ~ 3,340	37		37		
3,350 ~ 3,430	38	3,350 ~ 3,430	38	3,260 ~ 3,430	38	3,280 ~ 3,450	
3,440 ~ 3,520	39	3,440 ~ 3,520	39		39		
3,530 ~ 3,610	40	3,530 ~ 3,610	40	3,440 ~ 3,610	40	3,460 ~ 3,630	
3,620 ~ 3,700	41	3,620 ~ 3,700	41		41		
3,710 ~ 3,790	42	3,710 ~ 3,790	42	3,620 ~ 3,790	42	3,640 ~ 3,810	
3,800 ~ 3,880	43	3,800 ~ 3,880	43		43		
3,890 ~ 3,970	44	3,890 ~ 3,970	44	3,800 ~ 3,970	44	3,820 ~ 3,990	
3,980 ~ 4,000	45	3,980 ~ 4,000	45		45		
			46	3,980 ~ 4,000	46	4,000 ~ 4,170	
					47		
					48	4,180 ~ 4,350	
					49		
					50	4,360 ~ 4,530	
					51		
					52	4,540 ~ 4,710	
					53		
					54	4,720 ~ 4,880	
					55		
					56	4,890 ~ 5,000	

## デュアル 80 ※製品幅 4,010mm 以上は「レールジョイント仕様」となります。

片開き (パトンタイプ含む、連窓除く)		片開き (連窓)		両開き (レールジョイント仕様除く)		両開き (レールジョイント仕様)	
製品幅 (mm)	枚数	製品幅 (mm)	枚数	製品幅 (mm)	枚数	製品幅 (mm)	枚数
300 ~	4		4	300 ~	4		4
310 ~ 370	5	300 ~ 360	5		5		5
380 ~ 440	6	370 ~ 430	6	310 ~ 440	6		6
450 ~ 510	7	440 ~ 500	7		7		7
520 ~ 580	8	510 ~ 570	8	450 ~ 580	8		8
590 ~ 650	9	580 ~ 640	9		9		9
660 ~ 720	10	650 ~ 710	10	590 ~ 720	10		10
730 ~ 790	11	720 ~ 780	11		11		11
800 ~ 860	12	790 ~ 850	12	730 ~ 860	12		12
870 ~ 930	13	860 ~ 920	13		13		13
940 ~ 1,000	14	930 ~ 990	14	870 ~ 1,000	14		14
1,010 ~ 1,070	15	1,000 ~ 1,060	15		15		15
1,080 ~ 1,140	16	1,070 ~ 1,130	16	1,010 ~ 1,140	16		16
1,150 ~ 1,210	17	1,140 ~ 1,200	17		17		17
1,220 ~ 1,280	18	1,210 ~ 1,270	18	1,150 ~ 1,280	18		18
1,290 ~ 1,350	19	1,280 ~ 1,340	19		19		19
1,360 ~ 1,420	20	1,350 ~ 1,410	20	1,290 ~ 1,420	20		20
1,430 ~ 1,490	21	1,420 ~ 1,480	21		21		21
1,500 ~ 1,560	22	1,490 ~ 1,550	22	1,430 ~ 1,560	22		22
1,570 ~ 1,630	23	1,560 ~ 1,620	23		23		23
1,640 ~ 1,700	24	1,630 ~ 1,690	24	1,570 ~ 1,700	24		24
1,710 ~ 1,770	25	1,700 ~ 1,760	25		25		25
1,780 ~ 1,840	26	1,770 ~ 1,830	26	1,710 ~ 1,840	26		26
1,850 ~ 1,900	27	1,840 ~ 1,900	27		27		27
1,910 ~ 1,970	28	1,910 ~ 1,970	28	1,850 ~ 1,970	28		28
1,980 ~ 2,040	29	1,980 ~ 2,040	29		29		29
2,050 ~ 2,110	30	2,050 ~ 2,110	30	1,980 ~ 2,110	30	2,010 ~ 2,130	
2,120 ~ 2,180	31	2,120 ~ 2,180	31		31		
2,190 ~ 2,250	32	2,190 ~ 2,250	32	2,120 ~ 2,250	32	2,140 ~ 2,270	
2,260 ~ 2,320	33	2,260 ~ 2,320	33		33		
2,330 ~ 2,390	34	2,330 ~ 2,390	34	2,260 ~ 2,390	34	2,280 ~ 2,410	
2,400 ~ 2,460	35	2,400 ~ 2,460	35		35		
2,470 ~ 2,530	36	2,470 ~ 2,530	36	2,400 ~ 2,530	36	2,420 ~ 2,550	
2,540 ~ 2,600	37	2,540 ~ 2,600	37		37		
2,610 ~ 2,670	38	2,610 ~ 2,670	38	2,540 ~ 2,670	38	2,560 ~ 2,690	
2,680 ~ 2,740	39	2,680 ~ 2,740	39		39		
2,750 ~ 2,810	40	2,750 ~ 2,810	40	2,680 ~ 2,810	40	2,700 ~ 2,830	
2,820 ~ 2,880	41	2,820 ~ 2,880	41		41		
2,890 ~ 2,950	42	2,890 ~ 2,950	42	2,820 ~ 2,950	42	2,840 ~ 2,970	
2,960 ~ 3,020	43	2,960 ~ 3,020	43		43		
3,030 ~ 3,090	44	3,030 ~ 3,090	44	2,960 ~ 3,090	44	2,980 ~ 3,110	
3,100 ~ 3,160	45	3,100 ~ 3,160	45		45		
3,170 ~ 3,230	46	3,170 ~ 3,230	46	3,100 ~ 3,230	46	3,120 ~ 3,250	
3,240 ~ 3,300	47	3,240 ~ 3,300	47		47		
3,310 ~ 3,370	48	3,310 ~ 3,370	48	3,240 ~ 3,370	48	3,260 ~ 3,390	
3,380 ~ 3,440	49	3,380 ~ 3,440	49		49		
3,450 ~ 3,510	50	3,450 ~ 3,510	50	3,380 ~ 3,510	50	3,400 ~ 3,530	
3,520 ~ 3,580	51	3,520 ~ 3,580	51		51		
3,590 ~ 3,650	52	3,590 ~ 3,640	52	3,520 ~ 3,650	52	3,540 ~ 3,670	
3,660 ~ 3,720	53	3,650 ~ 3,710	53		53		
3,730 ~ 3,790	54	3,720 ~ 3,780	54	3,660 ~ 3,790	54	3,680 ~ 3,800	
3,800 ~ 3,860	55	3,790 ~ 3,850	55		55		
3,870 ~ 3,930	56	3,860 ~ 3,920	56	3,800 ~ 3,930	56	3,810 ~ 3,940	
3,940 ~ 4,000	57	3,930 ~ 3,990	57		57		
	58	4,000	58	3,940 ~ 4,000	58	3,950 ~ 4,080	
					59		
					60	4,090 ~ 4,220	
					61		
					62	4,230 ~ 4,360	
					63		
					64	4,370 ~ 4,500	
					65		
					66	4,510 ~ 4,640	
					67		
					68	4,650 ~ 4,780	
					69		
					70	4,790 ~ 4,920	
					71		
					72	4,930 ~ 5,000	

# デュアル | ルーバー枚数表

対応機種：デュアル/デュアルシェイプ/デュアルオーバーラップ/デュアルレールジョイント仕様

デュアル オーバーラップ 100 /デュアルシェイプ ※製品幅 4,010mm 以上は「レールジョイント仕様」となります。

片開き (バトンタイプ含む、連窓除く)		片開き (連窓)		両開き (レールジョイント仕様除く)		両開き (レールジョイント仕様)	
製品幅(mm)	枚数	製品幅(mm)	枚数	製品幅(mm)	枚数	製品幅(mm)	枚数
300 ~ 320	4	300 ~	4	300 ~ 320	4		
330 ~ 390	5	310 ~ 370	5		5		
400 ~ 460	6	380 ~ 440	6	330 ~ 460	6		
470 ~ 530	7	450 ~ 510	7		7		
540 ~ 600	8	520 ~ 580	8	470 ~ 600	8		
610 ~ 670	9	590 ~ 650	9		9		
680 ~ 740	10	660 ~ 720	10	610 ~ 740	10		
750 ~ 810	11	730 ~ 790	11		11		
820 ~ 880	12	800 ~ 860	12	750 ~ 880	12		
890 ~ 950	13	870 ~ 930	13		13		
960 ~ 1,020	14	940 ~ 1,000	14	890 ~ 1,020	14		
1,030 ~ 1,090	15	1,010 ~ 1,070	15		15		
1,100 ~ 1,160	16	1,080 ~ 1,140	16	1,030 ~ 1,160	16		
1,170 ~ 1,230	17	1,150 ~ 1,210	17		17		
1,240 ~ 1,300	18	1,220 ~ 1,280	18	1,170 ~ 1,300	18		
1,310 ~ 1,370	19	1,290 ~ 1,350	19		19		
1,380 ~ 1,440	20	1,360 ~ 1,420	20	1,310 ~ 1,440	20		
1,450 ~ 1,510	21	1,430 ~ 1,490	21		21		
1,520 ~ 1,580	22	1,500 ~ 1,560	22	1,450 ~ 1,580	22		
1,590 ~ 1,650	23	1,570 ~ 1,630	23		23		
1,660 ~ 1,720	24	1,640 ~ 1,700	24	1,590 ~ 1,720	24		
1,730 ~ 1,790	25	1,710 ~ 1,770	25		25		
1,800 ~ 1,860	26	1,780 ~ 1,840	26	1,730 ~ 1,860	26		
1,870 ~ 1,920	27	1,850 ~ 1,910	27		27		
1,930 ~ 1,990	28	1,920 ~ 1,980	28	1,870 ~ 1,990	28	2,010 ~	
2,000 ~ 2,060	29	1,990 ~ 2,050	29		29		
2,070 ~ 2,130	30	2,060 ~ 2,120	30	2,000 ~ 2,130	30	2,020 ~ 2,150	
2,140 ~ 2,200	31	2,130 ~ 2,190	31		31		
2,210 ~ 2,270	32	2,200 ~ 2,260	32	2,140 ~ 2,270	32	2,160 ~ 2,290	
2,280 ~ 2,340	33	2,270 ~ 2,330	33		33		
2,350 ~ 2,410	34	2,340 ~ 2,400	34	2,280 ~ 2,410	34	2,300 ~ 2,430	
2,420 ~ 2,480	35	2,410 ~ 2,470	35		35		
2,490 ~ 2,550	36	2,480 ~ 2,540	36	2,420 ~ 2,550	36	2,440 ~ 2,570	
2,560 ~ 2,620	37	2,550 ~ 2,610	37		37		
2,630 ~ 2,690	38	2,620 ~ 2,680	38	2,560 ~ 2,690	38	2,580 ~ 2,710	
2,700 ~ 2,760	39	2,690 ~ 2,750	39		39		
2,770 ~ 2,830	40	2,760 ~ 2,820	40	2,700 ~ 2,830	40	2,720 ~ 2,850	
2,840 ~ 2,900	41	2,830 ~ 2,890	41		41		
2,910 ~ 2,970	42	2,900 ~ 2,960	42	2,840 ~ 2,970	42	2,860 ~ 2,990	
2,980 ~ 3,040	43	2,970 ~ 3,030	43		43		
3,050 ~ 3,110	44	3,040 ~ 3,100	44	2,980 ~ 3,110	44	3,000 ~ 3,130	
3,120 ~ 3,180	45	3,110 ~ 3,170	45		45		
3,190 ~ 3,250	46	3,180 ~ 3,240	46	3,120 ~ 3,250	46	3,140 ~ 3,270	
3,260 ~ 3,320	47	3,250 ~ 3,310	47		47		
3,330 ~ 3,390	48	3,320 ~ 3,380	48	3,260 ~ 3,390	48	3,280 ~ 3,410	
3,400 ~ 3,460	49	3,390 ~ 3,450	49		49		
3,470 ~ 3,530	50	3,460 ~ 3,520	50	3,400 ~ 3,530	50	3,420 ~ 3,550	
3,540 ~ 3,600	51	3,530 ~ 3,590	51		51		
3,610 ~ 3,670	52	3,600 ~ 3,660	52	3,540 ~ 3,670	52	3,560 ~ 3,690	
3,680 ~ 3,740	53	3,660 ~ 3,720	53		53		
3,750 ~ 3,810	54	3,730 ~ 3,790	54	3,680 ~ 3,810	54	3,700 ~ 3,820	
3,820 ~ 3,880	55	3,800 ~ 3,860	55		55		
3,890 ~ 3,950	56	3,870 ~ 3,930	56	3,820 ~ 3,950	56	3,830 ~ 3,960	
3,960 ~ 4,000	57	3,940 ~ 4,000	57		57		
			58	3,960 ~ 4,000	58	3,970 ~ 4,100	
					59		
					60	4,110 ~ 4,240	
					61		
					62	4,250 ~ 4,380	
					63		
					64	4,390 ~ 4,520	
					65		
					66	4,530 ~ 4,660	
					67		
					68	4,670 ~ 4,800	
					69		
					70	4,810 ~ 4,940	
					71		
					72	4,950 ~ 5,000	



※製品幅 4,010mm 以上は「レールジョイント仕様」となります。

## デュアル 100 両側バトン

片開き (バトンタイプ含む)		両開き (両開きセパレート)	
製品幅 (mm)	枚数	製品幅 (mm)	
300 ~	3		
310 ~ 390	4	300 ~ 390	
400 ~ 480	5		
490 ~ 570	6	400 ~ 570	
580 ~ 660	7		
670 ~ 750	8	580 ~ 750	
760 ~ 840	9		
850 ~ 930	10	760 ~ 930	
940 ~ 1,020	11		
1,030 ~ 1,110	12	940 ~ 1,110	
1,120 ~ 1,200	13		
1,210 ~ 1,290	14	1,120 ~ 1,290	
1,300 ~ 1,380	15		
1,390 ~ 1,470	16	1,300 ~ 1,470	
1,480 ~ 1,560	17		
1,570 ~ 1,650	18	1,480 ~ 1,650	
1,660 ~ 1,740	19		
1,750 ~ 1,830	20	1,660 ~ 1,830	
1,840 ~ 1,920	21		
1,930 ~ 2,010	22	1,840 ~ 2,010	
2,020 ~ 2,100	23		
2,110 ~ 2,190	24	2,020 ~ 2,190	
2,200 ~ 2,280	25		
2,290 ~ 2,370	26	2,200 ~ 2,370	
2,380 ~ 2,460	27		
2,470 ~ 2,550	28	2,380 ~ 2,550	
2,560 ~ 2,640	29		
2,650 ~ 2,730	30	2,560 ~ 2,730	
2,740 ~ 2,820	31		
2,830 ~ 2,910	32	2,740 ~ 2,910	
2,920 ~ 3,000	33		
3,010 ~ 3,090	34	2,920 ~ 3,090	
3,100 ~ 3,180	35		
3,190 ~ 3,270	36	3,100 ~ 3,270	
3,280 ~ 3,360	37		
3,370 ~ 3,450	38	3,280 ~ 3,450	
3,460 ~ 3,540	39		
3,550 ~ 3,630	40	3,460 ~ 3,630	
3,640 ~ 3,720	41		
3,730 ~ 3,810	42	3,640 ~ 3,810	
3,820 ~ 3,900	43		
3,910 ~ 3,990	44	3,820 ~ 3,990	
4,000	45		
	46	4,000 ~ 4,170	
	47		
	48	4,180 ~ 4,350	
	49		
	50	4,360 ~ 4,530	
	51		
	52	4,540 ~ 4,710	
	53		
	54	4,720 ~ 4,880	
	55		
	56	4,890 ~ 5,000	

## デュアル 80 両側バトン

片開き (バトンタイプ含む)		両開き (両開きセパレート)	
製品幅 (mm)	枚数	製品幅 (mm)	
300 ~ 310	4	300 ~ 310	
320 ~ 380	5		
390 ~ 450	6	320 ~ 450	
460 ~ 520	7		
530 ~ 590	8	460 ~ 590	
600 ~ 660	9		
670 ~ 730	10	600 ~ 730	
740 ~ 800	11		
810 ~ 870	12	740 ~ 870	
880 ~ 940	13		
950 ~ 1,010	14	880 ~ 1,010	
1,020 ~ 1,080	15		
1,090 ~ 1,150	16	1,020 ~ 1,150	
1,160 ~ 1,220	17		
1,230 ~ 1,290	18	1,160 ~ 1,290	
1,300 ~ 1,360	19		
1,370 ~ 1,430	20	1,300 ~ 1,430	
1,440 ~ 1,500	21		
1,510 ~ 1,570	22	1,440 ~ 1,570	
1,580 ~ 1,640	23		
1,650 ~ 1,710	24	1,580 ~ 1,710	
1,720 ~ 1,780	25		
1,790 ~ 1,850	26	1,720 ~ 1,850	
1,860 ~ 1,920	27		
1,930 ~ 1,990	28	1,860 ~ 1,990	
2,000 ~ 2,060	29		
2,070 ~ 2,130	30	2,000 ~ 2,130	
2,140 ~ 2,200	31		
2,210 ~ 2,270	32	2,140 ~ 2,270	
2,280 ~ 2,340	33		
2,350 ~ 2,410	34	2,280 ~ 2,410	
2,420 ~ 2,480	35		
2,490 ~ 2,550	36	2,420 ~ 2,550	
2,560 ~ 2,620	37		
2,630 ~ 2,690	38	2,560 ~ 2,690	
2,700 ~ 2,760	39		
2,770 ~ 2,830	40	2,700 ~ 2,830	
2,840 ~ 2,900	41		
2,910 ~ 2,970	42	2,840 ~ 2,970	
2,980 ~ 3,040	43		
3,050 ~ 3,110	44	2,980 ~ 3,110	
3,120 ~ 3,180	45		
3,190 ~ 3,250	46	3,120 ~ 3,250	
3,260 ~ 3,320	47		
3,330 ~ 3,390	48	3,260 ~ 3,390	
3,400 ~ 3,460	49		
3,470 ~ 3,530	50	3,400 ~ 3,530	
3,540 ~ 3,600	51		
3,610 ~ 3,660	52	3,540 ~ 3,670	
3,670 ~ 3,730	53		
3,740 ~ 3,800	54	3,680 ~ 3,800	
3,810 ~ 3,870	55		
3,880 ~ 3,940	56	3,810 ~ 3,940	
3,950 ~ 4,000	57		
	58	3,950 ~ 4,080	
	59		
	60	4,090 ~ 4,220	
	61		
	62	4,230 ~ 4,360	
	63		
	64	4,370 ~ 4,500	
	65		
	66	4,510 ~ 4,640	
	67		
	68	4,650 ~ 4,780	
	69		
	70	4,790 ~ 4,920	
	71		
	72	4,930 ~ 5,000	

## デュアル オーバーラップ 100 両側バトン

片開き (バトンタイプ含む)		両開き (両開きセパレート)	
製品幅 (mm)	枚数	製品幅 (mm)	
300 ~ 330	4	300 ~ 330	
340 ~ 400	5		
410 ~ 470	6	340 ~ 470	
480 ~ 540	7		
550 ~ 610	8	480 ~ 610	
620 ~ 680	9		
690 ~ 750	10	620 ~ 750	
760 ~ 820	11		
830 ~ 890	12	760 ~ 890	
900 ~ 960	13		
970 ~ 1,030	14	900 ~ 1,030	
1,040 ~ 1,100	15		
1,110 ~ 1,170	16	1,040 ~ 1,170	
1,180 ~ 1,240	17		
1,250 ~ 1,310	18	1,180 ~ 1,310	
1,320 ~ 1,380	19		
1,390 ~ 1,450	20	1,320 ~ 1,450	
1,460 ~ 1,520	21		
1,530 ~ 1,590	22	1,460 ~ 1,590	
1,600 ~ 1,660	23		
1,670 ~ 1,730	24	1,600 ~ 1,730	
1,740 ~ 1,800	25		
1,810 ~ 1,870	26	1,740 ~ 1,870	
1,880 ~ 1,940	27		
1,950 ~ 2,010	28	1,880 ~ 2,010	
2,020 ~ 2,080	29		
2,090 ~ 2,150	30	2,020 ~ 2,150	
2,160 ~ 2,220	31		
2,230 ~ 2,290	32	2,160 ~ 2,290	
2,300 ~ 2,360	33		
2,370 ~ 2,430	34	2,300 ~ 2,430	
2,440 ~ 2,500	35		
2,510 ~ 2,570	36	2,440 ~ 2,570	
2,580 ~ 2,640	37		
2,650 ~ 2,710	38	2,580 ~ 2,710	
2,720 ~ 2,780	39		
2,790 ~ 2,850	40	2,720 ~ 2,850	
2,860 ~ 2,920	41		
2,930 ~ 2,990	42	2,860 ~ 2,990	
3,000 ~ 3,060	43		
3,070 ~ 3,130	44	3,000 ~ 3,130	
3,140 ~ 3,200	45		
3,210 ~ 3,270	46	3,140 ~ 3,270	
3,280 ~ 3,340	47		
3,350 ~ 3,410	48	3,280 ~ 3,410	
3,420 ~ 3,480	49		
3,490 ~ 3,550	50	3,420 ~ 3,550	
3,560 ~ 3,620	51		
3,630 ~ 3,680	52	3,560 ~ 3,690	
3,690 ~ 3,750	53		
3,760 ~ 3,820	54	3,700 ~ 3,820	
3,830 ~ 3,890	55		
3,900 ~ 3,960	56	3,830 ~ 3,960	
3,970 ~ 4,000	57		
	58	3,970 ~ 4,100	
	59		
	60	4,110 ~ 4,240	
	61		
	62	4,250 ~ 4,380	
	63		
	64	4,390 ~ 4,520	
	65		
	66	4,530 ~ 4,660	
	67		
	68	4,670 ~ 4,800	
	69		
	70	4,810 ~ 4,940	
	71		
	72	4,950 ~ 5,000	

# デュアル | サイズの測り方・操作方法

対応機種：デュアル/デュアルシェイプ/デュアルオーバーラップ/デュアルレールジョイント仕様

## サイズの測り方

### ■窓枠の内側に取付ける場合(天井付け)

- ・幅は窓枠の内側寸法から10mm程度差し引いてください。
- ・高さは窓枠の内側寸法から20mm程度差し引いてください。
- ・カーテンボックスの内側に取付ける場合、幅はボックスの内側寸法から10mm程度差し引いてください。  
高さはボックスの内側上部から床までの寸法より20mm程度差し引いてください。
- ・下記のような場合、操作ボタン・コードの長さは、P.135でご確認ください。

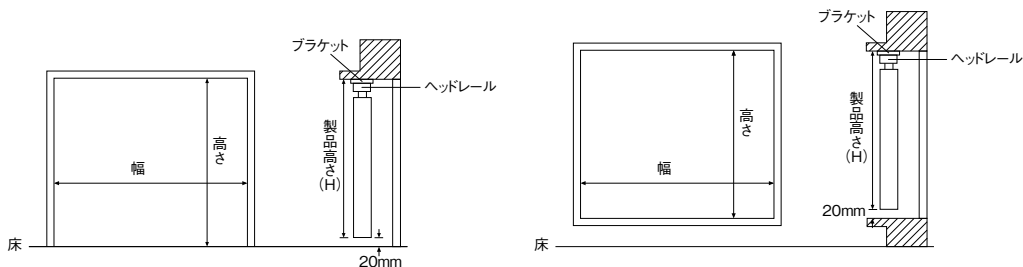

### ■窓枠の外側に取付ける場合(正面付け)

#### 掃き出し窓

- ・幅は窓枠の外側寸法を製品サイズとしてください。窓枠より大きく取付ける場合は窓枠の外側寸法に、両サイド100mm以上長くしてください。
- ・高さは製品取付位置から床までの寸法より20mm程度差し引いてください。

#### 腰高窓

- ・幅は窓枠の外側寸法を製品サイズとしてください。窓枠より大きく取付ける場合は窓枠の外側寸法に、両サイド100mm以上長くしてください。
- ・高さは製品取付位置から窓枠最下部までの寸法より100mm程度長くしてください。
- ・取付高さをご指定ください。取付高さのご指定のない場合は操作ボタンおよびコードが短い場合がありますのでご注意ください。

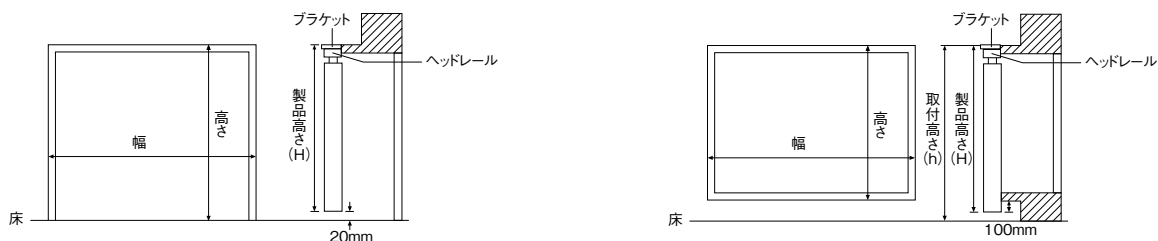

### ■コーナーに取付ける場合

日差しが入る側の製品幅が長くなるようにしてください。

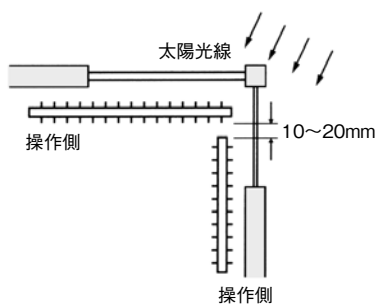

## 操作方法

### コード&ボタンタイプ

#### ルーバーの角度調整(回転)

操作ボタンを回転させて調整してください。

※ルーバーの角度が不揃いの場合、いったん全ルーバーを全閉状態にした後に再度操作ボタンを回転させると正常な位置に戻ります。

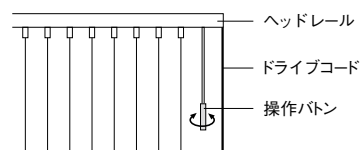

#### ルーバーの開閉(ドライブコード操作)

①操作ボタンを回転させ、ルーバーをヘッドレールに対し直角に調整してください。

②ドライブコードを下方へ引き、止めたい位置で手を離してください。

※ドライブコードはゆっくりと引いてください。ドライブコードを強い力で引くと、ルーバーが勢いよく動くため、ルーバーにバラつきが生じ、キレイにたたみ込めなくなります。また、操作ボタンがスライドする時には振れが発生し、窓ガラスや壁を傷つける場合がありますのでご注意ください。

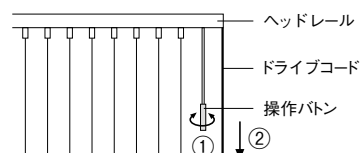

#### ルーバーの開閉(ボタン操作)

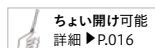

※製品取付高さ3,010mm以上ではボタン操作によるルーバーの開閉ができません。

①操作ボタンを回転させ、ルーバーをヘッドレールに対し直角に調整してください。

②操作ボタンをスライドさせ、止めたい位置で手を離してください。

※操作ボタンはゆっくりとスライドさせてください。操作ボタンを強い力でスライドすると、ルーバーが勢いよく動くため、ルーバーにバラつきが生じ、キレイにたたみ込めなくなります。

※ルーバーがたたみ込まれている状態でのボタン操作は行わないでください。

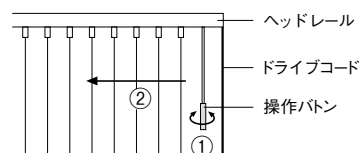

### ボタンタイプ ※デュアルレールジョイント仕様は対応していません

#### ルーバーの角度調整(回転)

操作ボタンを回転させて調整してください。

※ルーバーの角度が不揃いの場合、いったん全ルーバーを全閉状態にした後に再度操作ボタンを回転させると正常な位置に戻ります。

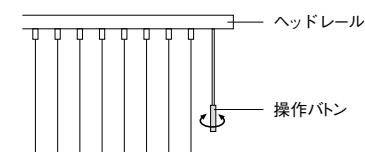

#### ルーバーの開閉(ボタン操作)

※製品取付高さ3,010mm以上ではボタンタイプの製作はできません。

①操作ボタンを回転させ、ルーバーをヘッドレールに対し直角に調整してください。

②操作ボタンをスライドさせ、止めたい位置で手を離してください。

※操作ボタンはゆっくりとスライドさせてください。操作ボタンを強い力でスライドすると、ルーバーが勢いよく動くため、ルーバーにバラつきが生じ、キレイにたたみ込めなくなります。

※ルーバーがたたみ込まれている状態でのボタン操作は行わないでください。

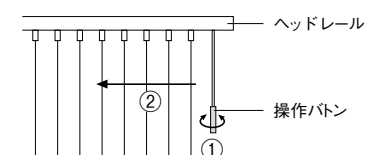

### ⚠ 注意

故障の原因になりますので、ルーバーの開閉操作は必ずルーバーがヘッドレールに対して直角の状態で行ってください。

# デュアル | 取付け取り外し方法・レールジョイント方法

対応機種：デュアル/デュアルシェイプ/デュアルオーバーラップ/デュアルレールジョイント仕様

## 取付け／取外し方法

### ■ ブラケットの取付け

1. ブラケットの取付位置はヘッドレールの端部から40～60mm内側に取付けてください。ブラケットを3個以上使用する場合は、等間隔になるように取付けてください。

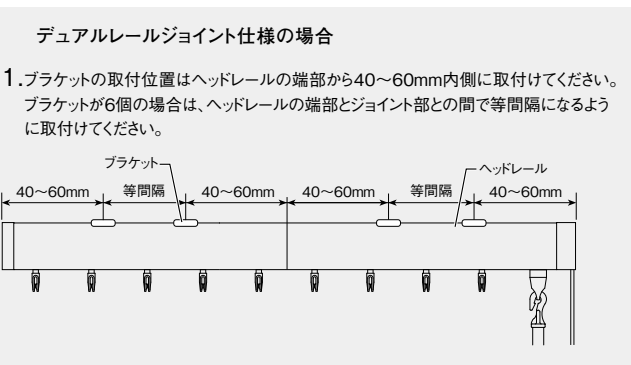
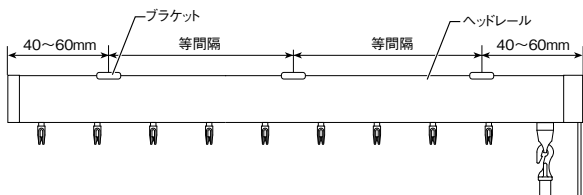

2. 付属の取付ネジ(φ3.5×20)でブラケットを取付けてください。

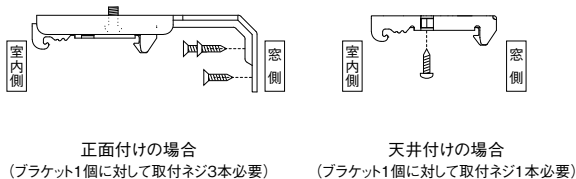

### ■ ヘッドレールの取付け(ブラケット付けの場合)

1. ヘッドレールをブラケットの仮止めフックに引っかけてください。
2. 本体を奥にカチッと押し込んでください。

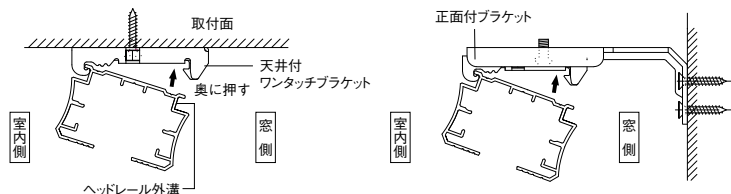

### ■ 操作バトンの取付け方法

ヘッドレール側のリング部に、操作バトンのフックを引っ掛けてください。

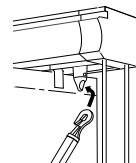

※取付け高さ4,010mm以上では、操作ボタンはジョイント仕様となります。グリップの付いていないボタンをヘッドレール側へ取付けた後、グリップの付いたボタンを引っ掛けてジョイントしてください。

### ■ ルーバーの取付け

1. ランナーフックを片側に寄せてください。両開き仕様の場合は両側に寄せてください。

※左操作の場合は反対の関係になり、イラストの向きは逆になります。  
※デュアルレールジョイント仕様は両開きのみとなります。

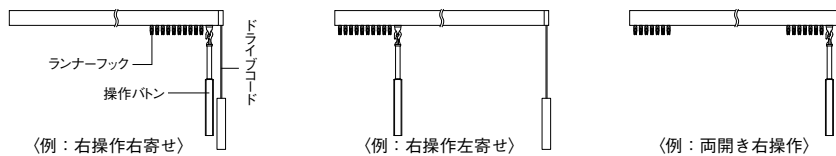

※コード&ボタンタイプの場合のイラストです。

2. 操作ボタンを回してランナーフックをヘッドレールと直角の状態にしてください。

※ランナーフックが直角の状態ではルーバーの取付けを行わないとルーバーが正常に回転しない場合があります。

※ランナーフックが直角でない場合は、P.135の「ルーバーの角度調整」に従い、ランナーフックを直角に揃えてください。

※手でランナーフックの角度調整は行わないでください。破損する可能性があります。

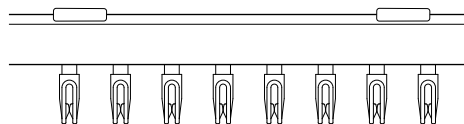

3. ルーバーの表裏を一定方向に揃え、ハンガー部をランナーフックに下から差し込んでください。

※ルーバーの表裏が不揃いになってしまった場合は、ルーバーを一旦取外して、再度取付けてください。取外し方法はP.149の「ルーバーの取外し」の手順をお願いします。

※手でランナーフックの角度調整は行わないでください。破損する可能性があります。

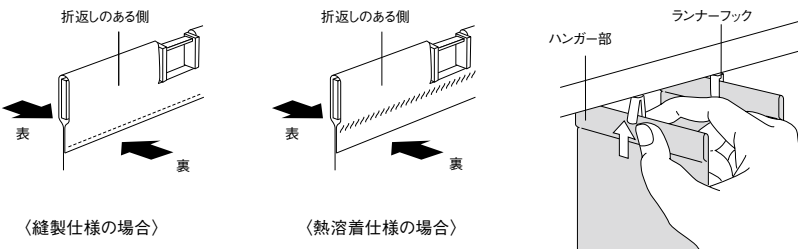

## ■ ボトムコードの取付け方法

1. 操作ボタンを回転させ、ルーバーをヘッドレールに対し直角になるよう調整してください。各ウエイトカバーの両側にボトムコードのコネクターを横から差し込んでください。

※取付けは必ず一番端のウエイトカバー及びボトムコードから始めてください。  
※ボトムコードがねじれないように注意してください。

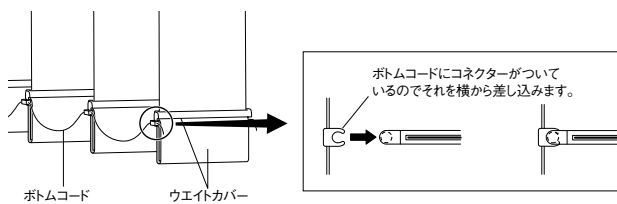

2. ボトムコードがすべて付いていることを確認したら、両端の余ったコードを切ってください。

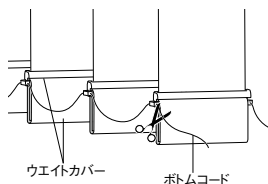

## ■ ルーバーの取外し

1. ランナーフックに近い位置でハンガー部を指でつまみ、やや傾けてください。傾けすぎるとフック部が変形する可能性がありますのでご注意ください。

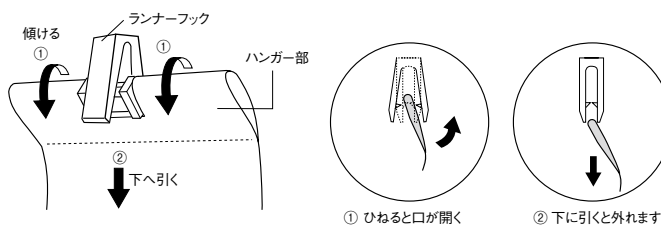

2. 真下に引いてハンガーを取外してください。

## ■ ヘッドレールの取外し(ブラケット付けの場合)

1. ブラケットの解除ボタンを押しながらヘッドレールを手前に引いてください。
2. 本体を仮止めフックから外してください。

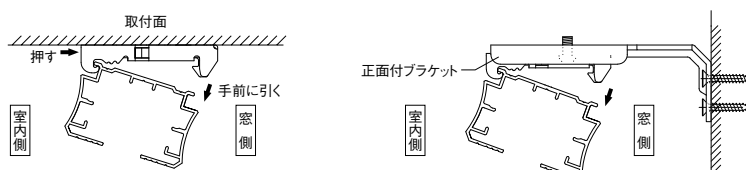

## デュアルレールジョイント仕様

### ヘッドレールジョイント方法

1. ヘッドレールのジョイント部をコードが絡まないように向き合わせてください。

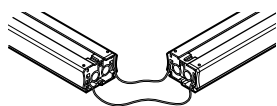

2. 片側のヘッドレールにジョイントプレート大を差し込み、ジョイントプレート大取付けネジ(特皿M4)で固定してください。  
※必ず2本固定してください。

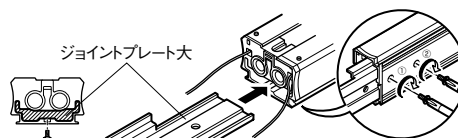

3. シャフトジョイントをシャフトがつながっている穴に差し込み、シャフト先端にはめてください。



4. ジョイントプレート小を図の穴に差し込み、ジョイントプレート小取付けネジ(ナベM3)で固定してください。

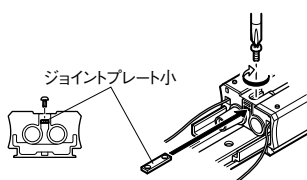

5. コードを挟まないように反対側のヘッドレールの各穴に、ジョイントプレート大/小、シャフトジョイントを差し込んでください。

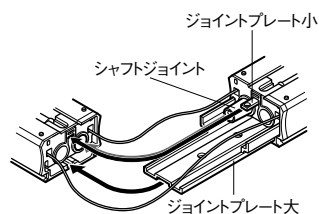

6. ジョイント部に隙間のないことを確認して、ジョイントプレート大取付けネジ(特皿M4)2本とジョイントプレート小取付けネジ(ナベM3)で固定してください。

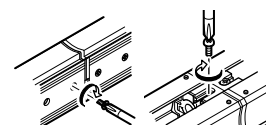

# デュアル | オーバーラップ・レールジョイント仕様 価格表

- デュアルオーバーラップ：コード&ボタンタイプ、ボタンタイプ共に製作可能。
- デュアルレールジョイント仕様：コード&ボタンタイプのみ製作可能。

製品本体価格とは別に物流諸経費を申し受けます。

A コルト(非ウオッシュャブル生地) 単位:円(税別)

## デュアルオーバーラップ100

		幅(mm)								
		300	1,210	1,610	2,010	2,410	2,810	3,210	3,610	3,610
		高さ(mm)	~1,200	~1,600	~2,000	~2,400	~2,800	~3,200	~3,600	~4,000
コード & ボタンタイプ	500~1,000	31,900	38,000	42,800	48,800	54,400	60,400	65,000	70,400	
	1,010~1,400	36,900	41,800	46,800	53,500	66,000	71,900	80,000	88,100	
	1,410~1,800	38,300	43,800	<b>49,100</b>	57,000	69,900	76,100	84,900	93,900	
	1,810~2,200	40,100	46,000	54,500	62,300	74,100	80,800	90,900	100,500	
	2,210~2,600	42,500	49,300	57,800	68,600	78,800	90,400	100,300	111,100	
	2,610~3,000	44,500	53,400	61,100	72,300	83,600	95,600	106,100	117,600	
	3,010~3,400	47,800	57,500	66,800	78,900	91,300	104,400	116,100	129,400	
	3,410~3,800	51,100	61,600	72,400	85,500	98,900	113,300	126,000	-	
	3,810~4,000	54,400	65,800	78,000	92,000	106,400	122,000	-	-	

- 幅・高さとも10mm単位でオーダーできます。 ●最大12mまで製作できます。
- 最大高さは6,000mmまで製作できます。価格についてはお近くの支店・営業所までお問合せください。

製作範囲	
コード & ボタン	全サイズ製作可能 製品取付高さ3,010mm以上は操作ボタンでの開閉不可。 角度調整のみ。
ボタン	□の範囲内の全サイズ製作可能

## デュアルオーバーラップ100 レールジョイント仕様

		幅(mm)								
		2,010	2,410	2,810	3,210	3,610	4,010	4,410	4,810	4,810
		高さ(mm)	~2,400	~2,800	~3,200	~3,600	~4,000	~4,400	~4,800	~5,000
コード & ボタンタイプ	500~1,000	53,100	58,800	64,800	69,400	74,800	80,800	86,100	91,500	
	1,010~1,400	57,900	70,400	76,300	84,400	92,500	101,800	110,500	119,100	
	1,410~1,800	61,400	74,300	80,500	89,300	98,300	108,100	117,400	126,600	
	1,810~2,200	66,600	78,500	85,100	95,300	104,900	115,100	124,600	134,300	
	2,210~2,600	73,000	83,100	94,800	104,600	115,500	126,800	137,400	148,000	
	2,610~3,000	76,600	88,000	100,000	110,500	122,000	134,000	145,300	-	
	3,010~3,400	83,300	95,600	108,800	120,500	133,800	-	-	-	
	3,410~3,800	89,900	103,300	117,600	130,400	-	-	-	-	
	3,810~4,000	96,400	110,800	126,400	-	-	-	-	-	

- 幅・高さとも10mm単位でオーダーできます。 ●最大12mまで製作できます。
- 最大高さは6,000mmまで製作できます。価格についてはお近くの支店・営業所までお問合せください。

製作範囲	
コード & ボタン	全サイズ製作可能 製品取付高さ3,010mm以上は操作ボタンでの開閉不可。 角度調整のみ。

## デュアル100 レールジョイント仕様

		幅(mm)								
		2,010	2,410	2,810	3,210	3,610	4,010	4,410	4,810	4,810
		高さ(mm)	~2,400	~2,800	~3,200	~3,600	~4,000	~4,400	~4,800	~5,000
コード & ボタンタイプ	500~1,000	42,500	47,000	51,800	55,500	59,800	64,600	68,900	73,200	
	1,010~1,400	46,300	56,300	61,000	67,500	74,000	81,400	88,400	95,300	
	1,410~1,800	49,100	59,400	64,400	71,400	78,600	86,500	93,900	101,300	
	1,810~2,200	53,300	62,800	68,100	76,200	83,900	92,100	99,700	107,400	
	2,210~2,600	58,400	66,500	75,800	83,700	92,400	101,400	109,900	118,400	
	2,610~3,000	61,300	70,400	80,000	88,400	97,600	107,200	116,200	-	
	3,010~3,400	66,600	76,500	87,000	96,400	107,000	-	-	-	
	3,410~3,800	71,900	82,600	94,100	104,300	-	-	-	-	
	3,810~4,000	77,100	88,600	101,100	-	-	-	-	-	

- 幅・高さとも10mm単位でオーダーできます。 ●最大12mまで製作できます。
- 最大高さは6,000mmまで製作できます。価格についてはお近くの支店・営業所までお問合せください。

製作範囲	
コード & ボタン	全サイズ製作可能 製品取付高さ3,010mm以上は操作ボタンでの開閉不可。 角度調整のみ。

## デュアル80 レールジョイント仕様

		幅(mm)								
		2,010	2,410	2,810	3,210	3,610	4,010	4,410	4,810	4,810
		高さ(mm)	~2,400	~2,800	~3,200	~3,600	~4,000	~4,400	~4,800	~5,000
コード & ボタンタイプ	500~1,000	46,400	51,500	56,800	60,800	65,600	70,900	75,800	80,500	
	1,010~1,400	49,800	60,400	66,100	76,300	82,600	91,200	99,400	107,600	
	1,410~1,800	53,300	63,500	69,900	81,400	88,100	97,300	105,900	114,600	
	1,810~2,200	58,500	67,600	74,400	86,100	93,200	102,400	111,100	119,800	
	2,210~2,600	63,900	72,500	83,200	92,000	101,600	111,500	121,000	130,400	
	2,610~3,000	67,300	76,600	87,800	97,200	107,300	117,700	127,700	-	
	3,010~3,400	72,900	82,900	95,400	105,700	116,900	-	-	-	
	3,410~3,800	78,600	89,300	102,900	114,300	-	-	-	-	
	3,810~4,000	84,300	95,700	110,500	-	-	-	-	-	

- 幅・高さとも10mm単位でオーダーできます。 ●最大12mまで製作できます。
- 最大高さは6,000mmまで製作できます。価格についてはお近くの支店・営業所までお問合せください。

製作範囲	
コード & ボタン	全サイズ製作可能 製品取付高さ3,010mm以上は操作ボタンでの開閉不可。 角度調整のみ。

製品本体価格とは別に物流諸経費を申し受けます。

B コルト(ウォッシュャブル生地)

単位:円(税別)

デュアルオーバーラップ100

コード & バトンタイプ	幅(mm) \ 高さ(mm)		300	1,210	1,610	2,010	2,410	2,810	3,210	3,610
			~1,200	~1,600	~2,000	~2,400	~2,800	~3,200	~3,600	~4,000
コード & バトンタイプ	500~1,000		34,500	41,400	46,500	53,000	59,100	65,600	70,600	76,400
	1,010~1,400		40,000	45,400	50,800	58,100	71,800	78,100	86,900	95,800
	1,410~1,800		41,600	47,500	<b>53,300</b>	61,900	76,000	82,600	92,300	102,000
	1,810~2,200		43,600	50,100	59,300	67,600	80,400	87,600	98,600	109,100
	2,210~2,600		46,300	53,500	62,800	74,500	85,500	98,100	108,900	120,600
	2,610~3,000		48,400	58,000	66,500	78,400	90,800	103,900	115,300	127,800
	3,010~3,400		52,000	62,500	72,500	85,600	99,000	113,400	126,000	140,500
	3,410~3,800		55,500	66,900	78,500	92,800	107,300	122,900	136,800	-
	3,810~4,000		59,100	71,400	84,800	100,000	115,500	132,500	-	-

- 幅・高さとも10mm単位でオーダーできます。 ● 最大12mまで製作できます。
- 最大高さは6,000mmまで製作できます。価格についてはお近くの支店・営業所までお問合せください。

製作範囲	
コード & バトン	全サイズ製作可能 製品取付高さ <b>3,010mm以上</b> は操作ボタンでの開閉不可。 角度調整のみ。
ボタン	□の範囲内の全サイズ製作可能

デュアルオーバーラップ100 レールジョイント仕様

コード & バトンタイプ	幅(mm) \ 高さ(mm)		2,010	2,410	2,810	3,210	3,610	4,010	4,410	4,810
			~2,400	~2,800	~3,200	~3,600	~4,000	~4,400	~4,800	~5,000
コード & バトンタイプ	500~1,000		57,400	63,500	70,000	75,000	80,800	87,300	93,100	98,900
	1,010~1,400		62,500	76,100	82,500	91,300	100,100	110,300	119,600	129,000
	1,410~1,800		66,300	80,400	87,000	96,600	106,400	117,000	127,000	137,000
	1,810~2,200		72,000	84,800	92,000	103,000	113,500	124,500	135,000	145,300
	2,210~2,600		78,900	89,900	102,500	113,300	125,000	137,100	148,800	160,300
	2,610~3,000		82,800	95,100	108,300	119,600	132,100	145,000	157,400	-
	3,010~3,400		90,000	103,400	117,800	130,400	144,900	-	-	-
	3,410~3,800		97,100	111,600	127,300	141,100	-	-	-	-
	3,810~4,000		104,400	119,900	136,900	-	-	-	-	-

- 幅・高さとも10mm単位でオーダーできます。 ● 最大12mまで製作できます。
- 最大高さは6,000mmまで製作できます。価格についてはお近くの支店・営業所までお問合せください。

製作範囲	
コード & バトン	全サイズ製作可能 製品取付高さ <b>3,010mm以上</b> は操作ボタンでの開閉不可。 角度調整のみ。

デュアル100 レールジョイント仕様

コード & バトンタイプ	幅(mm) \ 高さ(mm)		2,010	2,410	2,810	3,210	3,610	4,010	4,410	4,810
			~2,400	~2,800	~3,200	~3,600	~4,000	~4,400	~4,800	~5,000
コード & バトンタイプ	500~1,000		45,900	50,800	56,000	60,000	64,600	69,800	74,500	79,100
	1,010~1,400		50,000	60,900	66,000	73,000	80,100	88,200	95,700	103,200
	1,410~1,800		53,000	64,300	69,600	77,300	85,100	93,600	101,600	109,600
	1,810~2,200		57,600	67,800	73,600	82,400	90,800	99,600	108,000	116,200
	2,210~2,600		63,100	71,900	82,000	90,600	100,000	109,700	119,000	128,200
	2,610~3,000		66,200	76,100	86,600	95,700	105,700	116,000	125,900	-
	3,010~3,400		72,000	82,700	94,200	104,300	115,900	-	-	-
	3,410~3,800		77,700	89,300	101,800	112,900	-	-	-	-
	3,810~4,000		83,500	95,900	109,500	-	-	-	-	-

- 幅・高さとも10mm単位でオーダーできます。 ● 最大12mまで製作できます。
- 最大高さは6,000mmまで製作できます。価格についてはお近くの支店・営業所までお問合せください。

製作範囲	
コード & バトン	全サイズ製作可能 製品取付高さ <b>3,010mm以上</b> は操作ボタンでの開閉不可。 角度調整のみ。

デュアル80 レールジョイント仕様

コード & バトンタイプ	幅(mm) \ 高さ(mm)		2,010	2,410	2,810	3,210	3,610	4,010	4,410	4,810
			~2,400	~2,800	~3,200	~3,600	~4,000	~4,400	~4,800	~5,000
コード & バトンタイプ	500~1,000		50,100	55,600	61,400	65,800	70,900	73,100	78,400	83,600
	1,010~1,400		53,800	65,200	71,500	82,600	89,300	95,200	104,200	113,000
	1,410~1,800		57,600	68,600	75,700	88,100	95,300	101,700	111,200	120,600
	1,810~2,200		63,200	73,100	80,500	93,200	101,000	107,400	116,800	126,200
	2,210~2,600		69,100	78,400	90,000	99,600	110,000	117,300	127,500	137,700
	2,610~3,000		72,800	82,800	95,100	105,200	116,100	123,900	138,300	-
	3,010~3,400		78,900	89,700	103,300	114,400	126,600	-	-	-
	3,410~3,800		85,100	96,700	111,400	123,700	-	-	-	-
	3,810~4,000		91,200	103,600	119,700	-	-	-	-	-

- 幅・高さとも10mm単位でオーダーできます。 ● 最大12mまで製作できます。
- 最大高さは6,000mmまで製作できます。価格についてはお近くの支店・営業所までお問合せください。

製作範囲	
コード & バトン	全サイズ製作可能 製品取付高さ <b>3,010mm以上</b> は操作ボタンでの開閉不可。 角度調整のみ。

# デュアル | オーバーラップ・レールジョイント仕様 価格表

- デュアルオーバーラップ：コード&バトンタイプ、バトンタイプ共に製作可能。
- デュアルレールジョイント仕様：コード&バトンタイプのみ製作可能。

製品本体価格とは別に物流諸経費を申し受けます。

## B コルトシークル(非ウォッシュابل生地) 単位:円(税別)

### デュアルオーバーラップ100

コード & バトンタイプ	幅(mm)		300	1,210	1,610	2,010	2,410	2,810	3,210	3,610
	高さ(mm)		~1,200	~1,600	~2,000	~2,400	~2,800	~3,200	~3,600	~4,000
500~1,000			34,500	41,400	46,500	53,000	59,100	65,600	70,600	76,400
1,010~1,400			40,000	45,400	50,800	58,100	71,800	78,100	86,900	95,800
1,410~1,800			41,600	47,500	<b>53,300</b>	61,900	76,000	82,600	92,300	102,000
1,810~2,200			43,600	50,100	59,300	67,600	80,400	87,600	98,600	109,100
2,210~2,600			46,300	53,500	62,800	74,500	85,500	98,100	108,900	120,600
2,610~3,000			48,400	58,000	66,500	78,400	90,800	103,900	115,300	127,800

- 幅・高さとも10mm単位でオーダーできます。
- 最大12mまで製作できます。

### デュアルオーバーラップ100 レールジョイント仕様

コード & バトンタイプ	幅(mm)		2,010	2,410	2,810	3,210	3,610	4,010	4,410	4,810
	高さ(mm)		~2,400	~2,800	~3,200	~3,600	~4,000	~4,400	~4,800	~5,000
500~1,000			57,400	63,500	70,000	75,000	80,800	87,300	93,100	98,900
1,010~1,400			62,500	76,100	82,500	91,300	100,100	110,300	119,600	129,000
1,410~1,800			66,300	80,400	87,000	96,600	106,400	117,000	127,000	137,000
1,810~2,200			72,000	84,800	92,000	103,000	113,500	124,500	135,000	145,300
2,210~2,600			78,900	89,900	102,500	113,300	125,000	137,100	148,800	160,300
2,610~3,000			82,800	95,100	108,300	119,600	132,100	145,000	157,400	-

- 幅・高さとも10mm単位でオーダーできます。
- 最大12mまで製作できます。

### デュアル100 レールジョイント仕様

コード & バトンタイプ	幅(mm)		2,010	2,410	2,810	3,210	3,610	4,010	4,410	4,810
	高さ(mm)		~2,400	~2,800	~3,200	~3,600	~4,000	~4,400	~4,800	~5,000
500~1,000			45,900	50,800	56,000	60,000	64,600	69,800	74,500	79,100
1,010~1,400			50,000	60,900	66,000	73,000	80,100	88,200	95,700	103,200
1,410~1,800			53,000	64,300	69,600	77,300	85,100	93,600	101,600	109,600
1,810~2,200			57,600	67,800	73,600	82,400	90,800	99,600	108,000	116,200
2,210~2,600			63,100	71,900	82,000	90,600	100,000	109,700	119,000	128,200
2,610~3,000			66,200	76,100	86,600	95,700	105,700	116,000	125,900	-

- 幅・高さとも10mm単位でオーダーできます。
- 最大12mまで製作できます。

### デュアル80 レールジョイント仕様

コード & バトンタイプ	幅(mm)		2,010	2,410	2,810	3,210	3,610	4,010	4,410	4,810
	高さ(mm)		~2,400	~2,800	~3,200	~3,600	~4,000	~4,400	~4,800	~5,000
500~1,000			50,100	55,600	61,400	65,800	70,900	76,300	81,800	87,200
1,010~1,400			53,800	65,200	71,500	82,600	89,300	99,300	108,700	117,900
1,410~1,800			57,600	68,600	75,700	88,100	95,300	106,100	116,000	125,800
1,810~2,200			63,200	73,100	80,500	93,200	101,000	112,000	121,900	131,700
2,210~2,600			69,100	78,400	90,000	99,600	110,000	122,300	133,000	143,700
2,610~3,000			72,800	82,800	95,100	105,200	116,100	129,300	144,300	-

- 幅・高さとも10mm単位でオーダーできます。
- 最大12mまで製作できます。

## C コルトシークル(ウォッシュابل生地) 単位:円(税別)

### デュアルオーバーラップ100

コード & バトンタイプ	幅(mm)		300	1,210	1,610	2,010	2,410	2,810	3,210	3,610
	高さ(mm)		~1,200	~1,600	~2,000	~2,400	~2,800	~3,200	~3,600	~4,000
500~1,000			36,000	43,400	49,500	55,900	62,600	69,500	75,400	82,400
1,010~1,400			41,400	47,600	54,400	61,800	74,500	81,800	91,500	100,600
1,410~1,800			43,100	50,600	<b>57,900</b>	66,400	80,000	88,400	98,500	108,800
1,810~2,200			45,400	54,000	64,100	72,600	86,300	94,600	106,400	117,500
2,210~2,600			48,100	57,900	68,500	80,800	92,500	105,600	117,300	129,900
2,610~3,000			50,400	62,500	73,600	85,600	98,600	112,600	125,100	138,400

- 幅・高さとも10mm単位でオーダーできます。
- 最大12mまで製作できます。

### デュアルオーバーラップ100 レールジョイント仕様

コード & バトンタイプ	幅(mm)		2,010	2,410	2,810	3,210	3,610	4,010	4,410	4,810
	高さ(mm)		~2,400	~2,800	~3,200	~3,600	~4,000	~4,400	~4,800	~5,000
500~1,000			60,300	67,000	73,900	79,800	86,800	94,000	100,800	107,400
1,010~1,400			66,100	78,900	86,100	95,900	105,000	115,400	125,100	134,800
1,410~1,800			70,800	84,400	92,800	102,900	113,100	124,300	135,000	145,500
1,810~2,200			77,000	90,600	99,000	110,800	121,900	133,600	144,900	156,100
2,210~2,600			85,100	96,900	110,000	121,600	134,300	147,100	159,400	171,800
2,610~3,000			90,000	103,000	117,000	129,500	142,800	153,300	163,100	-

- 幅・高さとも10mm単位でオーダーできます。
- 最大12mまで製作できます。

### デュアル100 レールジョイント仕様

コード & バトンタイプ	幅(mm)		2,010	2,410	2,810	3,210	3,610	4,010	4,410	4,810
	高さ(mm)		~2,400	~2,800	~3,200	~3,600	~4,000	~4,400	~4,800	~5,000
500~1,000			48,200	53,600	59,100	63,800	69,400	75,200	80,600	85,900
1,010~1,400			52,900	63,100	68,900	76,700	84,000	92,300	100,100	107,800
1,410~1,800			56,600	67,500	74,200	82,300	90,500	99,400	108,000	116,400
1,810~2,200			61,600	72,500	79,200	88,600	97,500	106,900	115,900	124,900
2,210~2,600			68,100	77,500	88,000	97,300	107,400	117,700	127,500	137,400
2,610~3,000			72,000	82,400	93,600	103,600	114,200	122,600	130,500	-

- 幅・高さとも10mm単位でオーダーできます。
- 最大12mまで製作できます。

### デュアル80 レールジョイント仕様

コード & バトンタイプ	幅(mm)		2,010	2,410	2,810	3,210	3,610	4,010	4,410	4,810
	高さ(mm)		~2,400	~2,800	~3,200	~3,600	~4,000	~4,400	~4,800	~5,000
500~1,000			53,100	59,200	65,300	70,600	77,000	87,100	93,300	99,500
1,010~1,400			57,600	68,400	75,300	86,700	93,900	107,900	117,400	126,900
1,410~1,800			62,300	73,100	81,600	93,600	101,800	116,900	127,300	137,500
1,810~2,200			68,400	79,300	87,700	100,400	109,200	125,100	135,800	146,300
2,210~2,600			75,300	85,500	97,500	107,900	119,200	136,400	147,800	159,300
2,610~3,000			79,900	90,900	103,800	115,100	126,900	145,100	157,500	-

- 幅・高さとも10mm単位でオーダーできます。
- 最大12mまで製作できます。



製品本体価格とは別に物流諸経費を申し受けます。

C ルノプレーン

単位:円(税別)

デュアルオーバーラップ100

コード & バトンタイプ	幅(mm)		高さ(mm)							
	300	1,210	1,610	2,010	2,410	2,810	3,210	3,610	4,000	
500~1,000	37,500	45,300	51,600	58,300	65,300	72,500	78,600	86,000		
1,010~1,400	43,100	49,800	56,800	64,400	77,800	85,300	95,500	105,000		
1,410~1,800	45,000	52,900	<b>60,400</b>	69,300	83,500	92,100	102,800	113,500		
1,810~2,200	47,300	56,300	67,000	75,800	90,000	98,800	111,000	122,600		
2,210~2,600	50,100	60,400	71,500	84,300	96,500	110,100	122,300	135,500		
2,610~3,000	52,500	65,100	76,900	89,300	103,000	117,500	130,500	144,400		
3,010~3,400	56,100	69,600	83,000	96,500	111,300	127,100	141,400	153,300		
3,410~3,800	59,800	74,100	89,100	103,800	119,600	136,800	152,100	-		
3,810~4,000	63,400	78,600	95,300	110,900	127,900	146,300	-	-		

● 幅・高さとも10mm単位でオーダーできます。 ● 最大12㎡まで製作できます。

製作範囲

コード & バトン	全サイズ製作可能 製品取付高さ <b>3,010mm以上</b> は操作ボタンでの開閉不可。角度調整のみ。
ボタン	□の範囲内の全サイズ製作可能

デュアルオーバーラップ100 レールジョイント仕様

コード & バトンタイプ	幅(mm)		高さ(mm)							
	2,010	2,410	2,810	3,210	3,610	4,010	4,410	4,810	5,000	
500~1,000	62,600	69,600	76,900	83,000	90,400	94,000	100,800	107,400		
1,010~1,400	68,800	82,100	89,600	99,900	109,400	115,400	125,100	134,800		
1,410~1,800	73,600	87,900	96,500	107,100	117,900	124,300	135,000	145,500		
1,810~2,200	80,100	94,400	103,100	115,400	127,000	133,600	144,900	156,100		
2,210~2,600	88,600	100,900	114,500	126,600	139,900	147,100	159,400	171,800		
2,610~3,000	93,600	107,400	121,900	134,900	148,800	153,300	163,100	-		
3,010~3,400	100,900	115,600	131,500	145,800	157,600	-	-	-		
3,410~3,800	108,100	124,000	141,100	156,500	-	-	-	-		
3,810~4,000	115,300	132,300	150,600	-	-	-	-	-		

● 幅・高さとも10mm単位でオーダーできます。 ● 最大12㎡まで製作できます。

製作範囲

コード & バトン	全サイズ製作可能 製品取付高さ <b>3,010mm以上</b> は操作ボタンでの開閉不可。角度調整のみ。
-----------	--

デュアル100 レールジョイント仕様

コード & バトンタイプ	幅(mm)		高さ(mm)							
	2,010	2,410	2,810	3,210	3,610	4,010	4,410	4,810	5,000	
500~1,000	50,100	55,700	61,500	66,400	72,300	75,200	80,600	85,900		
1,010~1,400	55,000	65,700	71,700	79,900	87,500	92,300	100,100	107,800		
1,410~1,800	58,900	70,300	77,200	85,700	94,300	99,400	108,000	116,400		
1,810~2,200	64,100	75,500	82,500	92,300	101,600	106,900	115,900	124,900		
2,210~2,600	70,900	80,700	91,600	101,300	111,900	117,700	127,500	137,400		
2,610~3,000	74,900	85,900	97,500	107,900	119,000	122,600	130,500	-		
3,010~3,400	80,700	92,500	105,200	116,600	126,100	-	-	-		
3,410~3,800	86,500	99,200	112,900	125,200	-	-	-	-		
3,810~4,000	92,200	105,800	120,500	-	-	-	-	-		

● 幅・高さとも10mm単位でオーダーできます。 ● 最大12㎡まで製作できます。

製作範囲

コード & バトン	全サイズ製作可能 製品取付高さ <b>3,010mm以上</b> は操作ボタンでの開閉不可。角度調整のみ。
-----------	--

C ルノファブ/ウォルカ/ルノプレーンバイオ

単位:円(税別)

デュアルオーバーラップ100

コード & バトンタイプ	幅(mm)		高さ(mm)							
	300	1,210	1,610	2,010	2,410	2,810	3,210	3,610	4,000	
500~1,000	38,500	47,600	53,900	61,600	69,900	76,600	82,100	91,000		
1,010~1,400	43,900	54,100	61,900	70,300	82,800	91,400	105,900	115,500		
1,410~1,800	46,900	60,400	<b>69,000</b>	78,500	91,800	101,400	114,500	125,500		
1,810~2,200	50,100	66,800	78,000	88,900	101,500	111,000	126,000	136,800		
2,210~2,600	52,500	71,900	83,300	95,400	109,300	120,300	135,600	150,600		
2,610~3,000	55,900	75,400	88,500	101,400	117,400	129,800	144,900	161,600		
3,010~3,400	58,300	78,500	98,400	111,100	122,600	140,800	151,900	164,300		
3,410~3,800	65,500	84,900	102,800	115,500	127,000	147,300	158,400	-		
3,810~4,000	69,500	89,100	108,600	122,500	135,000	156,600	-	-		

● 幅・高さとも10mm単位でオーダーできます。 ● 最大12㎡まで製作できます。

製作範囲

コード & バトン	全サイズ製作可能 製品取付高さ <b>3,010mm以上</b> は操作ボタンでの開閉不可。角度調整のみ。
ボタン	□の範囲内の全サイズ製作可能

デュアルオーバーラップ100 レールジョイント仕様

コード & バトンタイプ	幅(mm)		高さ(mm)							
	2,010	2,410	2,810	3,210	3,610	4,010	4,410	4,810	5,000	
500~1,000	66,000	74,300	81,000	86,500	95,400	105,600	115,100	124,800		
1,010~1,400	74,600	87,100	95,800	110,300	119,900	131,500	142,600	153,500		
1,410~1,800	82,900	96,100	105,800	118,900	129,900	143,100	155,800	168,300		
1,810~2,200	93,300	105,900	115,400	130,400	141,100	155,900	170,000	184,300		
2,210~2,600	99,800	113,600	124,600	140,000	155,000	170,600	185,500	200,600		
2,610~3,000	105,800	121,800	134,100	149,300	166,000	183,000	199,400	-		
3,010~3,400	115,500	127,000	145,100	156,300	168,600	-	-	-		
3,410~3,800	119,900	131,400	151,600	162,800	-	-	-	-		
3,810~4,000	126,900	139,400	161,000	-	-	-	-	-		

● 幅・高さとも10mm単位でオーダーできます。 ● 最大12㎡まで製作できます。

製作範囲

コード & バトン	全サイズ製作可能 製品取付高さ <b>3,010mm以上</b> は操作ボタンでの開閉不可。角度調整のみ。
-----------	--

デュアル100 レールジョイント仕様

コード & バトンタイプ	幅(mm)		高さ(mm)							
	2,010	2,410	2,810	3,210	3,610	4,010	4,410	4,810	5,000	
500~1,000	52,800	59,400	64,800	69,200	76,300	84,500	92,100	99,800		
1,010~1,400	59,700	69,700	76,600	88,200	95,900	105,200	114,100	122,800		
1,410~1,800	66,300	76,900	84,600	95,100	103,900	114,500	124,600	134,600		
1,810~2,200	74,600	84,700	92,300	104,300	112,900	124,700	136,000	147,400		
2,210~2,600	79,800	90,900	99,700	112,000	124,000	136,500	148,400	160,500		
2,610~3,000	84,600	97,400	107,300	119,400	132,800	146,400	159,500	-		
3,010~3,400	92,400	101,600	116,100	125,000	134,900	-	-	-		
3,410~3,800	95,900	105,100	121,300	130,200	-	-	-	-		
3,810~4,000	101,500	111,500	128,800	-	-	-	-	-		

● 幅・高さとも10mm単位でオーダーできます。 ● 最大12㎡まで製作できます。

製作範囲

コード & バトン	全サイズ製作可能 製品取付高さ <b>3,010mm以上</b> は操作ボタンでの開閉不可。角度調整のみ。
-----------	--

# デュアル | オーバーラップ・レールジョイント仕様 価格表

- デュアルオーバーラップ：コード&バトンタイプ、バトンタイプ共に製作可能。
- デュアルレールジョイント仕様：コード&バトンタイプのみ製作可能。

製品本体価格とは別に物流諸経費を申し受けます。

## C エコル遮熱(非ウォッシュャブル生地) / ミイファ 単位:円(税別)

### デュアルオーバーラップ100

コード & バトンタイプ	幅(mm) 高さ(mm)	300	1,210	1,610	2,010	2,410	2,810	3,210	3,610
		~1,200	~1,600	~2,000	~2,400	~2,800	~3,200	~3,600	~4,000
500~1,000		41,100	47,300	57,000	63,000	71,800	80,500	89,500	101,300
1,010~1,400		45,500	55,900	66,800	74,100	84,300	94,300	107,800	118,300
1,410~1,800		48,400	61,600	<b>74,300</b>	82,300	93,900	108,600	120,800	132,800
1,810~2,200		51,300	67,800	81,600	90,800	107,300	120,000	134,000	147,400
2,210~2,600		54,600	73,300	89,100	102,400	117,400	131,900	146,900	162,500
2,610~3,000		57,100	78,100	99,500	111,000	127,100	143,600	160,300	176,600
3,010~3,400		61,900	81,400	106,800	117,800	135,900	152,000	169,300	185,600
3,410~3,800		67,600	86,300	113,800	124,300	144,400	160,500	178,100	-
3,810~4,000		73,400	91,000	121,000	131,000	153,000	169,000	-	-

●幅・高さとも10mm単位でオーダーできます。 ●最大12mまで製作できます。

製作範囲

コード & バトン	全サイズ製作可能 製品取付高さ3,010mm以上は操作バトンでの開閉不可。角度調整のみ。
バトン	□の範囲内の全サイズ製作可能

### デュアルオーバーラップ100 レールジョイント仕様

コード & バトンタイプ	幅(mm) 高さ(mm)	2,010	2,410	2,810	3,210	3,610	4,010	4,410	4,810
		~2,400	~2,800	~3,200	~3,600	~4,000	~4,400	~4,800	~5,000
500~1,000		67,400	76,100	84,900	93,900	105,600	118,800	128,300	137,900
1,010~1,400		78,500	88,600	98,600	112,100	122,600	134,300	145,300	156,300
1,410~1,800		86,600	98,300	113,000	125,100	137,100	150,400	163,000	175,500
1,810~2,200		95,100	111,600	124,400	138,400	151,800	166,600	180,600	194,900
2,210~2,600		106,800	121,800	136,300	151,300	166,900	182,500	197,500	212,600
2,610~3,000		115,400	131,500	148,000	164,600	181,000	197,900	214,300	-
3,010~3,400		122,100	140,300	156,400	173,600	190,000	-	-	-
3,410~3,800		128,600	148,800	164,900	182,500	-	-	-	-
3,810~4,000		135,400	157,400	173,400	-	-	-	-	-

●幅・高さとも10mm単位でオーダーできます。 ●最大12mまで製作できます。

製作範囲

コード & バトン	全サイズ製作可能 製品取付高さ3,010mm以上は操作バトンでの開閉不可。角度調整のみ。
-----------	---

### デュアル100 レールジョイント仕様

コード & バトンタイプ	幅(mm) 高さ(mm)	2,010	2,410	2,810	3,210	3,610	4,010	4,410	4,810
		~2,400	~2,800	~3,200	~3,600	~4,000	~4,400	~4,800	~5,000
500~1,000		53,900	60,900	67,900	75,100	84,500	95,000	102,600	110,300
1,010~1,400		62,800	70,900	78,900	89,700	98,100	107,400	116,200	125,000
1,410~1,800		69,300	78,600	90,400	100,100	109,700	120,300	130,400	140,400
1,810~2,200		76,100	89,300	99,500	110,700	121,400	133,300	144,500	155,900
2,210~2,600		85,400	97,400	109,000	121,000	133,500	146,000	158,000	170,100
2,610~3,000		92,300	105,200	118,400	131,700	144,800	158,300	171,400	-
3,010~3,400		97,700	112,200	125,100	138,900	152,000	-	-	-
3,410~3,800		102,900	119,000	131,900	146,000	-	-	-	-
3,810~4,000		108,300	125,900	138,700	-	-	-	-	-

●幅・高さとも10mm単位でオーダーできます。 ●最大12mまで製作できます。

製作範囲

コード & バトン	全サイズ製作可能 製品取付高さ3,010mm以上は操作バトンでの開閉不可。角度調整のみ。
-----------	---

## D ヘリンボーン/ルノファブ遮光 単位:円(税別)

### デュアルオーバーラップ100

コード & バトンタイプ	幅(mm) 高さ(mm)	300	1,210	1,610	2,010	2,410	2,810	3,210	3,610
		~1,200	~1,600	~2,000	~2,400	~2,800	~3,200	~3,600	~4,000
500~1,000		46,500	56,300	66,500	77,600	88,900	100,300	111,400	121,000
1,010~1,400		48,600	60,000	71,600	84,600	97,600	110,800	123,400	135,100
1,410~1,800		51,400	64,900	<b>78,900</b>	94,100	109,000	124,300	138,900	152,600
1,810~2,200		54,500	70,100	85,900	103,300	120,600	138,300	154,900	170,900
2,210~2,600		57,400	75,000	93,100	112,500	132,000	151,600	170,900	188,400
2,610~3,000		60,100	80,100	100,100	122,000	143,600	163,500	183,900	203,400

●幅・高さとも10mm単位でオーダーできます。 ●最大12mまで製作できます。

### デュアルオーバーラップ100 レールジョイント仕様

コード & バトンタイプ	幅(mm) 高さ(mm)	2,010	2,410	2,810	3,210	3,610	4,010	4,410	4,810
		~2,400	~2,800	~3,200	~3,600	~4,000	~4,400	~4,800	~5,000
500~1,000		82,000	93,300	104,600	115,800	125,400	136,600	147,600	158,400
1,010~1,400		89,000	102,000	115,100	127,800	139,500	152,800	165,400	178,100
1,410~1,800		98,500	113,400	128,600	143,300	157,000	172,100	186,900	201,400
1,810~2,200		107,600	125,000	142,600	159,300	175,300	192,800	209,500	226,500
2,210~2,600		116,900	136,400	156,000	175,300	192,800	212,300	231,300	250,300
2,610~3,000		126,400	148,000	167,900	188,300	207,800	228,600	249,000	-

●幅・高さとも10mm単位でオーダーできます。 ●最大12mまで製作できます。

### デュアル100 レールジョイント仕様

コード & バトンタイプ	幅(mm) 高さ(mm)	2,010	2,410	2,810	3,210	3,610	4,010	4,410	4,810
		~2,400	~2,800	~3,200	~3,600	~4,000	~4,400	~4,800	~5,000
500~1,000		65,600	74,600	83,700	92,600	100,300	109,300	118,100	126,700
1,010~1,400		71,200	81,600	92,100	102,200	111,600	122,200	132,300	142,500
1,410~1,800		78,800	90,700	102,900	114,600	125,600	137,700	149,500	161,100
1,810~2,200		86,100	100,000	114,100	127,400	140,200	154,200	167,600	181,200
2,210~2,600		93,500	109,100	124,800	140,200	154,200	169,800	185,000	200,200
2,610~3,000		101,100	118,400	134,300	150,600	166,200	182,900	199,200	-

●幅・高さとも10mm単位でオーダーできます。 ●最大12mまで製作できます。

製品本体価格とは別に物流諸経費を申し受けます。

D ベイルクロス/ツイード/エコル遮熱(ウォッシュャブル生地)/クラリッサ/キャトル遮熱/スズカ遮熱/エトワル 単位:円(税別)

デュアルオーバーラップ100

コード & バトン	幅(mm) 高さ(mm)	300	1,210	1,610	2,010	2,410	2,810	3,210	3,610
		~1,200	~1,600	~2,000	~2,400	~2,800	~3,200	~3,600	~4,000
バトンタイプ	500~1,000	46,500	56,300	66,500	77,600	88,900	100,300	111,400	121,000
	1,010~1,400	48,600	60,000	71,600	84,600	97,600	110,800	123,400	135,100
	1,410~1,800	51,400	64,900	<b>78,900</b>	94,100	109,000	124,300	138,900	152,600
	1,810~2,200	54,500	70,100	85,900	103,300	120,600	138,300	154,900	170,900
	2,210~2,600	57,400	75,000	93,100	112,500	132,000	151,600	170,900	188,400
	2,610~3,000	60,100	80,100	100,100	122,000	143,600	163,500	183,900	203,400
	3,010~3,400	65,000	83,400	107,300	129,300	153,500	173,000	194,300	213,600
	3,410~3,800	71,100	88,500	114,400	136,500	163,100	182,600	204,500	-
	3,810~4,000	77,100	93,400	121,500	143,800	172,900	192,300	-	-

- 幅・高さとも10mm単位でオーダーできます。 ● 最大12㎡まで製作できます。
- **スズカ遮熱、エトワル**はオーバーラップ対応**不可**です。

製作範囲

コード & バトン	全サイズ製作可能 製品取付高さ <b>3,010mm以上</b> は操作バトンでの開閉 <b>不可</b> 。角度調整のみ。
バトン	□の範囲内の全サイズ製作可能

デュアルオーバーラップ100 レールジョイント仕様

コード & バトン	幅(mm) 高さ(mm)	2,010	2,410	2,810	3,210	3,610	4,010	4,410	4,810
		~2,400	~2,800	~3,200	~3,600	~4,000	~4,400	~4,800	~5,000
バトンタイプ	500~1,000	82,000	93,300	104,600	115,800	125,400	136,600	147,600	158,400
	1,010~1,400	89,000	102,000	115,100	127,800	139,500	152,800	165,400	178,100
	1,410~1,800	98,500	113,400	128,600	143,300	157,000	172,100	186,900	201,400
	1,810~2,200	107,600	125,000	142,600	159,300	175,300	192,800	209,500	226,500
	2,210~2,600	116,900	136,400	156,000	175,300	192,800	212,300	231,300	250,300
	2,610~3,000	126,400	148,000	167,900	188,300	207,800	228,600	249,000	-
	3,010~3,400	133,600	157,900	177,400	198,600	218,000	-	-	-
	3,410~3,800	140,900	167,500	187,000	208,900	-	-	-	-
	3,810~4,000	148,100	177,300	196,600	-	-	-	-	-

- 幅・高さとも10mm単位でオーダーできます。 ● 最大12㎡まで製作できます。
- **スズカ遮熱、エトワル**はオーバーラップ対応**不可**です。

製作範囲

コード & バトン	全サイズ製作可能 製品取付高さ <b>3,010mm以上</b> は操作バトンでの開閉 <b>不可</b> 。角度調整のみ。
-----------	---

デュアル100 レールジョイント仕様

コード & バトン	幅(mm) 高さ(mm)	2,010	2,410	2,810	3,210	3,610	4,010	4,410	4,810
		~2,400	~2,800	~3,200	~3,600	~4,000	~4,400	~4,800	~5,000
バトンタイプ	500~1,000	65,600	74,600	83,700	92,600	100,300	109,300	118,100	126,700
	1,010~1,400	71,200	81,600	92,100	102,200	111,600	122,200	132,300	142,500
	1,410~1,800	78,800	90,700	102,900	114,600	125,600	137,700	149,500	161,100
	1,810~2,200	86,100	100,000	114,100	127,400	140,200	154,200	167,600	181,200
	2,210~2,600	93,500	109,100	124,800	140,200	154,200	169,800	185,000	200,200
	2,610~3,000	101,100	118,400	134,300	150,600	166,200	182,900	199,200	-
	3,010~3,400	106,900	126,300	141,900	158,900	174,400	-	-	-
	3,410~3,800	112,700	134,000	149,600	167,100	-	-	-	-
	3,810~4,000	118,500	141,800	157,300	-	-	-	-	-

- 幅・高さとも10mm単位でオーダーできます。 ● 最大12㎡まで製作できます。

製作範囲

コード & バトン	全サイズ製作可能 製品取付高さ <b>3,010mm以上</b> は操作バトンでの開閉 <b>不可</b> 。角度調整のみ。
-----------	---

仕様・構造

納まり

たたみ代

ルーバー枚数表

採寸・操作方法

取付け方法

レールジョイント方法

オーバーラップ・レールジョイント価格表

# デュアル | オーバーラップ・レールジョイント仕様 価格表

- デュアルオーバーラップ：コード&バトンタイプ、バトンタイプ共に製作可能。
- デュアルレールジョイント仕様：コード&バトンタイプのみ製作可能。

製品本体価格とは別に物流諸経費を申し受けます。

## D トリアスプレーン遮熱/ケスレー 単位:円(税別)

### デュアルオーバーラップ100

高さ(mm)	幅(mm)									
	300	1,210	1,610	2,010	2,410	2,810	3,210	3,610	4,010	4,410
500~1,000	46,500	56,300	66,500	77,600	88,900	100,300	111,400	121,000		
1,010~1,400	48,600	60,000	71,600	84,600	97,600	110,800	123,400	135,100		
1,410~1,800	51,400	64,900	<b>78,900</b>	94,100	109,000	124,300	138,900	152,600		
1,810~2,200	54,500	70,100	85,900	103,300	120,600	138,300	154,900	170,900		
2,210~2,600	57,400	75,000	93,100	112,500	132,000	151,600	170,900	188,400		
2,610~3,000	60,100	80,100	100,100	122,000	143,600	163,500	183,900	203,400		
3,010~3,400	65,000	83,400	107,300	129,300	153,500	173,000	194,300	213,600		
3,410~3,800	71,100	88,500	114,400	136,500	163,100	182,600	204,500	—		
3,810~4,000	77,100	93,400	121,500	143,800	172,900	192,300	—	—		

- 幅・高さとも10mm単位でオーダーできます。
- 最大12mまで製作できます。
- 最大高さは6,000mmまで製作できます。価格についてはお近くの支店・営業所までお問合せください。

製作範囲	
コード & バトン	全サイズ製作可能 製品取付高さ <b>3,010mm以上</b> は操作バトンでの開閉 <b>不可</b> 。 角度調整のみ。
バトン	□の範囲内の全サイズ製作可能

### デュアルオーバーラップ100 レールジョイント仕様

高さ(mm)	幅(mm)								
	2,010	2,410	2,810	3,210	3,610	4,010	4,410	4,810	5,000
500~1,000	82,000	93,300	104,600	115,800	125,400	136,600	147,600	158,400	
1,010~1,400	89,000	102,000	115,100	127,800	139,500	152,800	165,400	178,100	
1,410~1,800	98,500	113,400	128,600	143,300	157,000	172,100	186,900	201,400	
1,810~2,200	107,600	125,000	142,600	159,300	175,300	192,800	209,500	226,500	
2,210~2,600	116,900	136,400	156,000	175,300	192,800	212,300	231,300	250,300	
2,610~3,000	126,400	148,000	167,900	188,300	207,800	228,600	249,000	—	
3,010~3,400	133,600	157,900	177,400	198,600	218,000	—	—	—	
3,410~3,800	140,900	167,500	187,000	208,900	—	—	—	—	
3,810~4,000	148,100	177,300	196,600	—	—	—	—	—	

- 幅・高さとも10mm単位でオーダーできます。
- 最大12mまで製作できます。
- 最大高さは6,000mmまで製作できます。価格についてはお近くの支店・営業所までお問合せください。

製作範囲	
コード & バトン	全サイズ製作可能 製品取付高さ <b>3,010mm以上</b> は操作バトンでの開閉 <b>不可</b> 。角度調整のみ。

### デュアル100 レールジョイント仕様

高さ(mm)	幅(mm)								
	2,010	2,410	2,810	3,210	3,610	4,010	4,410	4,810	5,000
500~1,000	65,600	74,600	83,700	92,600	100,300	109,300	118,100	126,700	
1,010~1,400	71,200	81,600	92,100	102,200	111,600	122,200	132,300	142,500	
1,410~1,800	78,800	90,700	102,900	114,600	125,600	137,700	149,500	161,100	
1,810~2,200	86,100	100,000	114,100	127,400	140,200	154,200	167,600	181,200	
2,210~2,600	93,500	109,100	124,800	140,200	154,200	169,800	185,000	200,200	
2,610~3,000	101,100	118,400	134,300	150,600	166,200	182,900	199,200	—	
3,010~3,400	106,900	126,300	141,900	158,900	174,400	—	—	—	
3,410~3,800	112,700	134,000	149,600	167,100	—	—	—	—	
3,810~4,000	118,500	141,800	157,300	—	—	—	—	—	

- 幅・高さとも10mm単位でオーダーできます。
- 最大12mまで製作できます。
- 最大高さは6,000mmまで製作できます。価格についてはお近くの支店・営業所までお問合せください。

製作範囲	
コード & バトン	全サイズ製作可能 製品取付高さ <b>3,010mm以上</b> は操作バトンでの開閉 <b>不可</b> 。角度調整のみ。

## D ケスレー 単位:円(税別)

### デュアル80 レールジョイント仕様

高さ(mm)	幅(mm)								
	2,010	2,410	2,810	3,210	3,610	4,010	4,410	4,810	5,000
500~1,000	72,100	82,300	92,400	102,700	112,800	124,700	134,900	145,300	
1,010~1,400	77,000	88,200	99,300	110,600	121,700	134,600	145,900	157,100	
1,410~1,800	83,700	96,000	108,300	120,600	132,900	147,100	159,600	172,000	
1,810~2,200	90,500	103,900	117,500	131,000	144,400	159,900	173,600	187,200	
2,210~2,600	97,300	111,800	126,500	141,000	155,700	172,500	187,200	202,000	
2,610~3,000	103,900	119,700	135,500	151,200	167,000	185,000	200,900	—	
3,010~3,400	110,700	128,700	144,400	161,800	178,800	—	—	—	
3,410~3,800	117,500	137,800	153,400	172,400	—	—	—	—	
3,810~4,000	124,200	146,700	162,500	—	—	—	—	—	

- 幅・高さとも10mm単位でオーダーできます。
- 最大12mまで製作できます。
- 最大高さは6,000mmまで製作できます。価格についてはお近くの支店・営業所までお問合せください。

製品本体価格とは別に物流諸経費を申し受けます。

D ストネ/ブランカ遮熱

単位:円(税別)

デュアルオーバーラップ100

コード & バトンタイプ	幅(mm)		2,010	2,410	2,810	3,210	3,610		
	高さ(mm)		~2,400	~2,800	~3,200	~3,600	~4,000		
バトンタイプ	500~1,000	48,600	58,800	69,000	80,000	91,000	102,000	113,000	123,000
	1,010~1,400	52,500	64,500	76,500	89,400	102,300	115,300	127,900	140,100
	1,410~1,800	56,900	70,800	<b>85,000</b>	100,100	115,000	130,000	145,000	159,300
	1,810~2,200	61,500	77,400	93,600	110,900	128,100	145,400	162,100	178,800
	2,210~2,600	65,800	83,800	102,100	121,600	140,900	160,400	179,500	197,900
	2,610~3,000	69,900	90,400	110,800	132,500	154,000	174,400	195,100	215,400
	3,010~3,400	75,400	95,800	118,800	142,000	166,000	186,800	208,300	228,600
	3,410~3,800	81,800	102,300	126,800	151,400	177,800	199,300	221,300	-
	3,810~4,000	87,900	108,600	134,600	161,000	189,500	211,800	-	-

● 幅・高さとも10mm単位でオーダーできます。 ● 最大12㎡まで製作できます。

製作範囲

コード & バトン	全サイズ製作可能 製品取付高さ <b>3,010mm以上</b> は操作バトンでの開閉 <b>不可</b> 。 角度調整のみ。
バトン	□の範囲内の 全サイズ製作可能

デュアルオーバーラップ100 レールジョイント仕様

コード & バトンタイプ	幅(mm)		2,010	2,410	2,810	3,210	3,610	4,010	4,410	4,810
	高さ(mm)		~2,400	~2,800	~3,200	~3,600	~4,000	~4,400	~4,800	~5,000
バトンタイプ	500~1,000	84,400	95,400	106,400	117,400	127,400	138,800	149,900	160,800	
	1,010~1,400	93,800	106,600	119,600	132,300	144,500	158,300	171,400	184,600	
	1,410~1,800	104,500	119,400	134,400	149,400	163,600	179,400	194,800	209,900	
	1,810~2,200	115,300	132,500	149,800	166,500	183,100	201,400	218,900	236,600	
	2,210~2,600	126,000	145,300	164,800	183,900	202,300	222,800	242,800	262,800	
	2,610~3,000	136,900	158,400	178,800	199,500	219,800	241,900	263,400	-	
	3,010~3,400	146,400	170,400	191,100	212,600	233,000	-	-	-	
	3,410~3,800	155,800	182,100	203,600	225,600	-	-	-	-	
	3,810~4,000	165,400	193,900	216,100	-	-	-	-	-	

● 幅・高さとも10mm単位でオーダーできます。 ● 最大12㎡まで製作できます。

製作範囲

コード & バトン	全サイズ製作可能 製品取付高さ <b>3,010mm以上</b> は操作バトンでの開閉 <b>不可</b> 。角度調整のみ。
-----------	---

デュアル100 レールジョイント仕様

コード & バトンタイプ	幅(mm)		2,010	2,410	2,810	3,210	3,610	4,010	4,410	4,810
	高さ(mm)		~2,400	~2,800	~3,200	~3,600	~4,000	~4,400	~4,800	~5,000
バトンタイプ	500~1,000	67,500	76,300	85,100	93,900	101,900	111,000	119,900	128,600	
	1,010~1,400	75,000	85,300	95,700	105,800	115,600	126,600	137,100	147,700	
	1,410~1,800	83,600	95,500	107,500	119,500	130,900	143,500	155,800	167,900	
	1,810~2,200	92,200	106,000	119,800	133,200	146,500	161,100	175,100	189,300	
	2,210~2,600	100,800	116,200	131,800	147,100	161,800	178,200	194,200	210,200	
	2,610~3,000	109,500	126,700	143,000	159,600	175,800	193,500	210,700	-	
	3,010~3,400	117,100	136,300	152,900	170,100	186,400	-	-	-	
	3,410~3,800	124,600	145,700	162,900	180,500	-	-	-	-	
	3,810~4,000	132,300	155,100	172,900	-	-	-	-	-	

● 幅・高さとも10mm単位でオーダーできます。 ● 最大12㎡まで製作できます。

製作範囲

コード & バトン	全サイズ製作可能 製品取付高さ <b>3,010mm以上</b> は操作バトンでの開閉 <b>不可</b> 。角度調整のみ。
-----------	---

仕様・構造

納まり

たたみ代

ルーバー枚数表

採寸・操作方法

取付け方法

レールジョイント方法

オーバーラップ・レールジョイント価格表

# デュアル | オーバーラップ・レールジョイント仕様 価格表

- デュアルオーバーラップ：コード&バトンタイプ、バトンタイプ共に製作可能。
- デュアルレールジョイント仕様：コード&バトンタイプのみ製作可能。

製品本体価格とは別に物流諸経費を申し受けます。

E ニーム 単位:円(税別)

## デュアルオーバーラップ100

	幅(mm) 高さ(mm)	300	1,210	1,610	2,010	2,410	2,810	3,210	3,610
		~1,200	~1,600	~2,000	~2,400	~2,800	~3,200	~3,600	~4,000
コード & バトンタイプ	500~1,000	51,600	62,300	72,800	83,400	94,100	104,600	115,400	126,000
	1,010~1,400	58,300	70,900	83,600	96,400	109,000	121,900	134,500	147,400
	1,410~1,800	64,800	79,400	<b>94,300</b>	109,000	124,000	138,600	153,800	169,000
	1,810~2,200	71,600	88,100	105,000	122,300	139,300	156,100	172,900	190,500
	2,210~2,600	78,300	96,800	115,600	135,100	154,100	173,400	192,300	212,100
	2,610~3,000	84,500	105,600	126,800	148,100	169,400	190,500	211,600	233,300
	3,010~3,400	90,900	114,300	135,900	160,900	184,500	207,500	229,000	251,000
	3,410~3,800	97,400	122,900	145,000	173,900	199,500	224,300	246,500	-
	3,810~4,000	103,900	131,500	154,000	186,800	214,500	241,100	-	-

- 幅・高さとも10mm単位でオーダーできます。
- 最大12mまで製作できます。

製作範囲

コード & バトン	全サイズ製作可能 製品取付高さ <b>3,010mm以上</b> は操作バトンでの開閉 <b>不可</b> 。 角度調整のみ。
バトン	□の範囲内の全サイズ製作可能

## デュアルオーバーラップ100 レールジョイント仕様

	幅(mm) 高さ(mm)	2,010	2,410	2,810	3,210	3,610	4,010	4,410	4,810
		~2,400	~2,800	~3,200	~3,600	~4,000	~4,400	~4,800	~5,000
コード & バトンタイプ	500~1,000	87,800	98,500	109,000	119,800	130,400	141,500	152,300	162,900
	1,010~1,400	100,800	113,400	126,300	138,900	151,800	165,100	177,900	190,600
	1,410~1,800	113,400	128,400	143,000	158,100	173,400	188,900	204,000	218,900
	1,810~2,200	126,600	143,600	160,500	177,300	194,900	212,600	229,600	246,600
	2,210~2,600	139,500	158,500	177,800	196,600	216,500	236,300	255,500	274,600
	2,610~3,000	152,500	173,800	194,900	216,000	237,600	259,400	280,800	-
	3,010~3,400	165,300	188,900	211,900	233,400	255,400	-	-	-
	3,410~3,800	178,300	203,900	228,600	250,900	-	-	-	-
	3,810~4,000	191,100	218,900	245,500	-	-	-	-	-

- 幅・高さとも10mm単位でオーダーできます。
- 最大12mまで製作できます。

製作範囲

コード & バトン	全サイズ製作可能 製品取付高さ <b>3,010mm以上</b> は操作バトンでの開閉 <b>不可</b> 。角度調整のみ。
-----------	---

## デュアル100 レールジョイント仕様

	幅(mm) 高さ(mm)	2,010	2,410	2,810	3,210	3,610	4,010	4,410	4,810
		~2,400	~2,800	~3,200	~3,600	~4,000	~4,400	~4,800	~5,000
コード & バトンタイプ	500~1,000	70,200	78,800	87,200	95,800	104,300	113,200	121,800	130,300
	1,010~1,400	80,600	90,700	101,000	111,100	121,400	132,100	142,300	152,500
	1,410~1,800	90,700	102,700	114,400	126,500	138,700	151,100	163,200	175,100
	1,810~2,200	101,300	114,900	128,400	141,800	155,900	170,100	183,700	197,300
	2,210~2,600	111,600	126,800	142,200	157,300	173,200	189,000	204,400	219,700
	2,610~3,000	122,000	139,000	155,900	172,800	190,100	207,500	224,600	-
	3,010~3,400	132,200	151,100	169,500	186,700	204,300	-	-	-
	3,410~3,800	142,600	163,100	182,900	200,700	-	-	-	-
	3,810~4,000	152,900	175,100	196,400	-	-	-	-	-

- 幅・高さとも10mm単位でオーダーできます。
- 最大12mまで製作できます。

製作範囲

コード & バトン	全サイズ製作可能 製品取付高さ <b>3,010mm以上</b> は操作バトンでの開閉 <b>不可</b> 。角度調整のみ。
-----------	---

製品本体価格とは別に物流諸経費を申し受けます。

E カイト

単位:円(税別)

デュアルオーバーラップ100

コード & バトンタイプ	幅(mm) \ 高さ(mm)		300	1,210	1,610	2,010	2,410	2,810	3,210	3,610
			~1,200	~1,600	~2,000	~2,400	~2,800	~3,200	~3,600	~4,000
コード & バトンタイプ	500~1,000		51,600	62,300	72,800	83,400	94,100	104,600	115,400	126,000
	1,010~1,400		58,300	70,900	83,600	96,400	109,000	121,900	134,500	147,400
	1,410~1,800		64,800	79,400	<b>94,300</b>	109,000	124,000	138,600	153,800	169,000
	1,810~2,200		71,600	88,100	105,000	122,300	139,300	156,100	172,900	190,500
	2,210~2,600		78,300	96,800	115,600	135,100	154,100	173,400	192,300	212,100
	2,610~3,000		84,500	105,600	126,800	148,100	169,400	190,500	211,600	233,300
	3,010~3,400		90,900	114,300	135,900	160,900	184,500	207,500	229,000	251,000
	3,410~3,800		97,400	122,900	145,000	173,900	199,500	224,300	246,500	-
	3,810~4,000		103,900	131,500	154,000	186,800	214,500	241,100	-	-

- 幅・高さとも10mm単位でオーダーできます。
- 最大12㎡まで製作できます。
- 最大高さは6,000mmまで製作できます。価格についてはお近くの支店・営業所までお問合せください。

製作範囲

コード & バトン	全サイズ製作可能 製品取付高さ <b>3,010mm以上</b> は操作ボタンでの開閉 <b>不可</b> 。 角度調整のみ。
バトン	□の範囲内の全サイズ製作可能

デュアルオーバーラップ100 レールジョイント仕様

コード & バトンタイプ	幅(mm) \ 高さ(mm)		2,010	2,410	2,810	3,210	3,610	4,010	4,410	4,810
			~2,400	~2,800	~3,200	~3,600	~4,000	~4,400	~4,800	~5,000
コード & バトンタイプ	500~1,000		87,800	98,500	109,000	119,800	130,400	141,500	152,300	162,900
	1,010~1,400		100,800	113,400	126,300	138,900	151,800	165,100	177,900	190,600
	1,410~1,800		113,400	128,400	143,000	158,100	173,400	188,900	204,000	218,900
	1,810~2,200		126,600	143,600	160,500	177,300	194,900	212,600	229,600	246,600
	2,210~2,600		139,500	158,500	177,800	196,600	216,500	236,300	255,500	274,600
	2,610~3,000		152,500	173,800	194,900	216,000	237,600	259,400	280,800	-
	3,010~3,400		165,300	188,900	211,900	233,400	255,400	-	-	-
	3,410~3,800		178,300	203,900	228,600	250,900	-	-	-	-
	3,810~4,000		191,100	218,900	245,500	-	-	-	-	-

- 幅・高さとも10mm単位でオーダーできます。
- 最大12㎡まで製作できます。
- 最大高さは6,000mmまで製作できます。価格についてはお近くの支店・営業所までお問合せください。

製作範囲

コード & バトン	全サイズ製作可能 製品取付高さ <b>3,010mm以上</b> は操作ボタンでの開閉 <b>不可</b> 。 角度調整のみ。
-----------	---

デュアル100 レールジョイント仕様

コード & バトンタイプ	幅(mm) \ 高さ(mm)		2,010	2,410	2,810	3,210	3,610	4,010	4,410	4,810
			~2,400	~2,800	~3,200	~3,600	~4,000	~4,400	~4,800	~5,000
コード & バトンタイプ	500~1,000		70,200	78,800	87,200	95,800	104,300	113,200	121,800	130,300
	1,010~1,400		80,600	90,700	101,000	111,100	121,400	132,100	142,300	152,500
	1,410~1,800		90,700	102,700	114,400	126,500	138,700	151,100	163,200	175,100
	1,810~2,200		101,300	114,900	128,400	141,800	155,900	170,100	183,700	197,300
	2,210~2,600		111,600	126,800	142,200	157,300	173,200	189,000	204,400	219,700
	2,610~3,000		122,000	139,000	155,900	172,800	190,100	207,500	224,600	-
	3,010~3,400		132,200	151,100	169,500	186,700	204,300	-	-	-
	3,410~3,800		142,600	163,100	182,900	200,700	-	-	-	-
	3,810~4,000		152,900	175,100	196,400	-	-	-	-	-

- 幅・高さとも10mm単位でオーダーできます。
- 最大12㎡まで製作できます。
- 最大高さは6,000mmまで製作できます。価格についてはお近くの支店・営業所までお問合せください。

製作範囲

コード & バトン	全サイズ製作可能 製品取付高さ <b>3,010mm以上</b> は操作ボタンでの開閉 <b>不可</b> 。 角度調整のみ。
-----------	---

仕様・構造

納まり

たたみ代

ルーバー枚数表

採寸・操作方法

取付け方法

レールジョイント方法

オーバーラップ・レールジョイント価格表

## 構造図

### 正面図

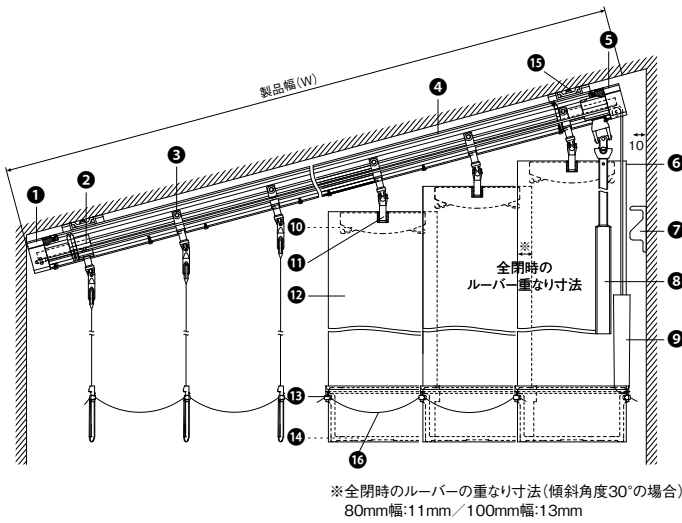

### 部品名・材質

部品名	材質
① Uターン側サイドカバー	樹脂成形品
② S1・S2トップランナー	樹脂成形品
③ S1・S2ランナー	樹脂成形品
④ ヘッドレール	アルミ押し出し形材
⑤ 操作側サイドカバー	樹脂成形品
⑥ ドライブコード(操作コード)	化学繊維
⑦ コードストッパー	樹脂成形品
⑧ 操作ボタン	アルミ押し出し形材、樹脂成形品
⑨ テンションウエイト	樹脂成形品、鋼板プレス成形品
⑩ ハンガー	樹脂成形品
⑪ S1・S2ランナーフック	樹脂成形品
⑫ ルーバー	ルーバーによって異なります
⑬ ウエイトカバー	樹脂成形品
⑭ バランスウエイト	鋼板プレス成形品
⑮ プラケット	鋼板プレス成形品
⑯ ボトムコード	樹脂成形品、化学繊維

### 側面図(mm)

※製品高さ：プラケット上面からルーバー下部まで。※印の寸法は傾斜角度によって変わります。

#### 正面付け(正面付プラケット使用)

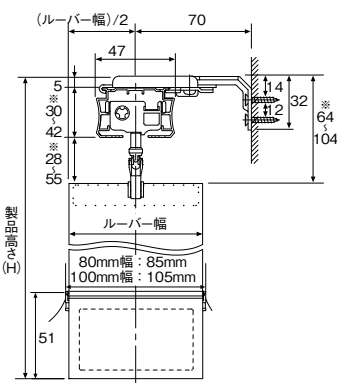

#### 天井付け(天井付プラケット使用)

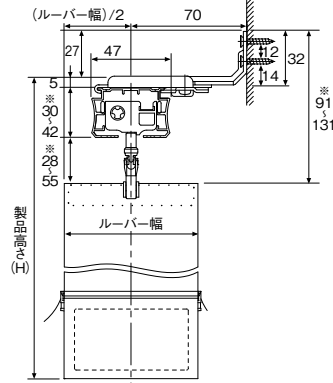

#### カーテンボックスの内側に取付ける場合

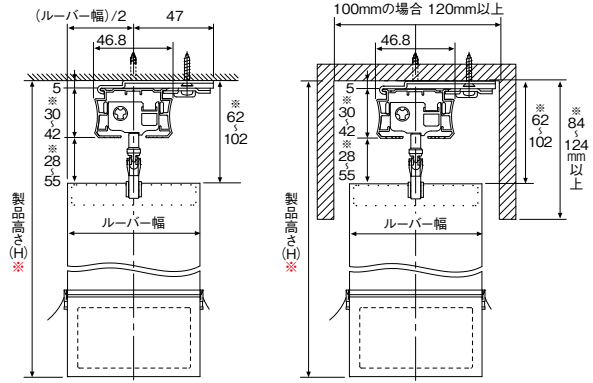

## 付属品

※ご注文の際に、取付方法(正面付け/天井付け)をご指定ください。ご指定いただいたプラケットが付属します。

単位：mm

### 正面付プラケット ※正面付プラケットの出幅は2段階の調整ができます。

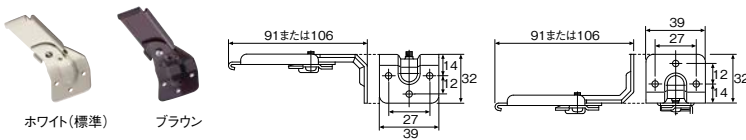

### 天井付プラケット

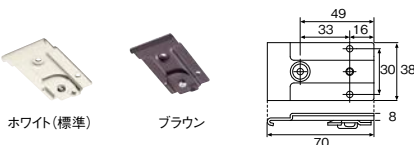

### 付属品必要数量

製品幅(W)	プラケット	コードクリップ	コードストッパー	操作ボタン固定部品
300～1,200mm	2個			
1,210～2,400mm	3個	1個	1個	1個
2,410～4,000mm	4個			

### コードクリップ

コードやチェーンを束ねる部品です。子供の手の届かない位置で束ねることにより事故を防止する効果があります。

材質:樹脂成形品

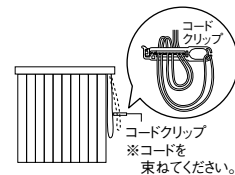

### コードストッパー



### 操作ボタン固定部品

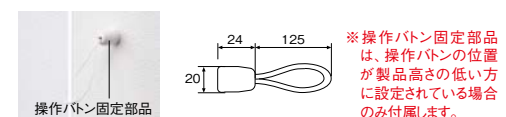



## 製作可能寸法

製品幅(W)	300~4,000mm
製品高さ(H)	500~6,000mm
最大面積	平窓換算で12m <sup>2</sup>

- 生地シリーズによって、製作可能寸法は異なります。
- 幅・高さとも10mm単位でオーダーできます。

## 製品重量の目安

製品幅 2,000 × 製品高さ 2,000mm 3.9kg  
(ルノプレーンシリーズの場合)

## 納まり形態

※高さの高い方へのみ寄せられます。

[片開き：右操作右寄せ]

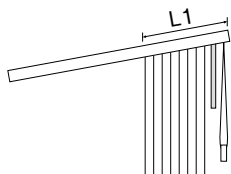

[片開き：左操作右寄せ]

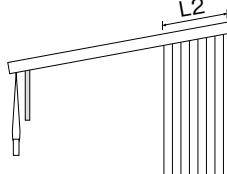

[片開き：左操作左寄せ]

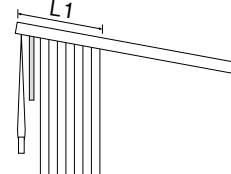

[片開き：右操作左寄せ]

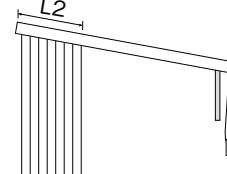

## たたみ代寸法

### 計算式

単位：mm

操作タイプ	ルーバー幅	操作側(L1)	反操作側(L2)
片開き	100	(8×W/90)+70	
	80	(8×W/70)+60	(8×W/70)+55

### たたみ代の目安

単位：mm

操作タイプ	ルーバー幅	納まり位置	製品幅							
			1,200	1,600	2,000	2,400	2,800	3,200	3,600	4,000
片開き	100	L1/L2	180	215	250	285	320	355	390	430
		L1	200	245	290	335	380	430	470	520
		L2	195	240	285	330	375	425	465	515

## 操作ボタン・コードの長さ

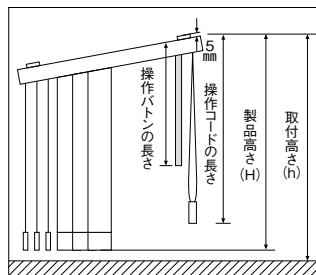

- 操作側の取付高さ：ブラケット上面から床まで
- 製品高さ：ブラケット上面からルーバー下部まで
- 操作ボタン長さ：ヘッドレール上面からボタン下部まで
- 操作コード長さ：ヘッドレール上面からテンションウエイト下部まで

### 操作コードの長さ

製品高さ(H)または取付高さ(h)	操作コード長さ
500~1,000mm	製品高さ(H)または取付高さ(h)と同じ
1,010~1,600mm	(H)-200mmまたは(h)-200mm
1,610~2,000mm	(H)-400mmまたは(h)-400mm
2,010~6,000mm	(H)-600mmまたは(h)-600mm

### 操作ボタンの長さ

単位：mm

製品高さ(H)または取付高さ(h)	操作ボタン長さ	製品高さ(H)または取付高さ(h)	操作ボタン長さ
500~1,600	300	3,810~4,000	2,600
1,610~2,000	600	4,010~4,200	2,900
2,010~2,300	900	4,210~4,600	3,200
2,310~2,600	1,200	4,610~4,900	3,500
2,610~2,900	1,500	4,910~5,200	3,800
2,910~3,200	1,800	5,210~5,500	4,100
3,210~3,500	2,100	5,510~5,800	4,400
3,510~3,800	2,400	5,810~6,000	4,700

※操作側の取付高さまたは製品高さが4,010mm以上の場合、操作ボタンはジョイント仕様(1カ所)になります。

**[注意]** 取付高さ(h)のご指定がない場合、製品高さ(H)によって操作ボタン・コードの長さが決まります。

## バランスウエイト仕様

### <標準>

#### 巻き込み式



#### ボトムコードなし(オプション)



※ボトムコードなし(オプション)は製品ご注文時にご指定ください。

## 部品カラー

### 部品標準カラーは

ホワイトです。

ブラウンのご指定も可能です。

ご注文時にご指定ください。



ホワイト(標準)

ブラウン

# デュアルスロープ | サイズの測り方・操作方法・取付取外し方法

## サイズの測り方

### 窓枠の内側に取付ける場合(天井付け)

- ・窓枠の内側寸法(W1、h1、h2)をご指定ください。
- ※採寸丈の高い方をh1、低い方をh2とします。
- ※サイズは**1mm単位**でご指定ください。
- ※必ず操作側の取付高さをご指定ください。
- ※ご指定いただいた寸法を基に弊社にて製品寸法を算出いたします。
- ※h2の実寸法より算出される製品高さは500mm以上となります。

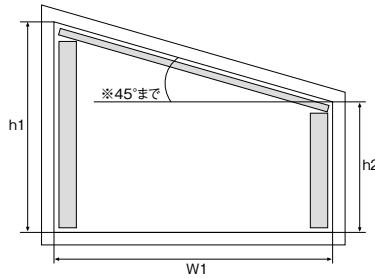

### 製品高さについて

- ・下部のすき間は20mm程度で算出いたします。

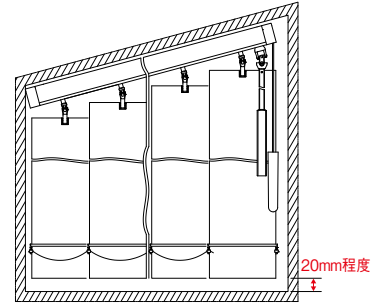

### 窓枠の外側に取付ける場合(正面付け)

- ・窓枠の内側寸法(W1、h1、h2)、さらにa,b,c,dをご指定ください。
- ※採寸丈の高い方をh1、低い方をh2とします。
- ※サイズは**1mm単位**でご指定ください。
- ※必ず操作側の取付高さをご指定ください。
- ※ご指定いただいた寸法を基に弊社にて製品寸法を算出いたします。
- ※h2の実寸法より算出される製品高さは500mm以上となります。

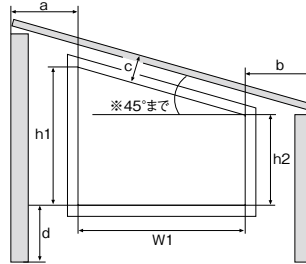

## 操作方法

### ルーバーの角度調整(回転)

操作ボタンを回転させて調整してください。

- ※ルーバーの角度が不揃いの場合、いったん全ルーバーを全閉状態にした後に再度操作ボタンを回転させると正常な位置に戻ります。

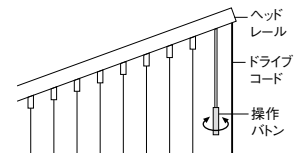

### ルーバーの開閉(ドライブコード操作)

- ①操作ボタンを回転させ、ルーバーをヘッドレールに対し直角に調整してください。
- ②ドライブコードを下方へ引いてください。ルーバーをたたみ込む場合は、ルーバーが戻らないように注意して、ドライブコードを付属のコードストッパーにしっかり固定してください。

- ※ドライブコードはゆっくりと引いてください。ドライブコードを強い力で引くと、ルーバーが勢よく動くため、ルーバーにバラつきが生じ、キレイにたたみ込めなくなります。

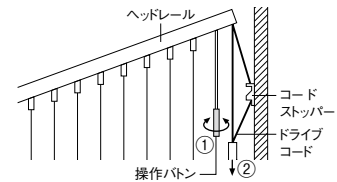

**注意**

故障の原因になりますので、ルーバーの開閉操作は必ずルーバーがヘッドレールに対して直角の状態で行ってください。

## 取付け／取外し方法

### ■ ブラケットの取付け(天井直付けの場合は不要)

- 1.ブラケットの取付位置はヘッドレールの端部から40~60mm内側に取付けてください。ブラケットを3個以上使用する場合は、等間隔になるように取付けてください。
- 2.付属の取付ネジ(サラφ3.5×20)でブラケットを取付けてください。

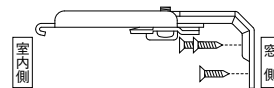
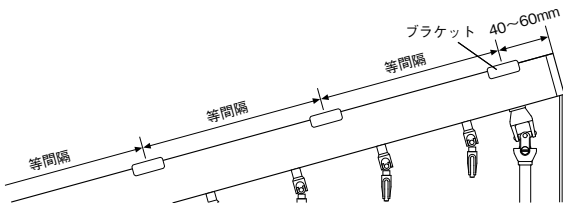

正面付けの場合  
(ブラケット1個に対して取付ネジ3本必要)

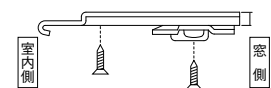

天井付けの場合  
(ブラケット1個に対して取付ネジ3本必要)

### ■ ヘッドレールの取付け

- ※製品高さの高い側が操作の場合、ルーバーが壁面にぶつかる場合があります。操作位置と反対側は取付面から5~10mmほど離してヘッドレールを取付けてください。製品高さの低い側が操作の場合は、取付面にピッタリと合わせてヘッドレールを取付けてください。

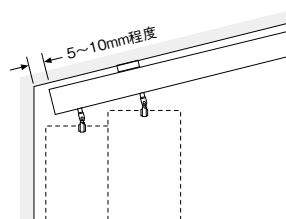

製品高さの高い側が操作の場合

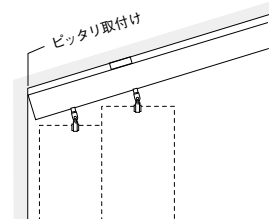

製品高さの低い側が操作の場合

## 取付け／取外し方法

### ブラケット付けの場合

1. M4小ネジを緩めてブラケット締め板を回転させ、ヘッドレールを差し込んだ後、締め板を元に戻し、ヘッドレール外溝にはさみ込んでください。

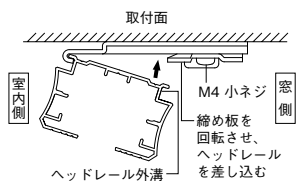

2. M4小ネジを締めて、確実に固定してください。

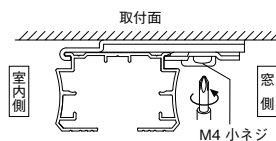

※正面付けブラケットは、小ネジの位置を変えることで下図のように2段階の寸法調整ができます。

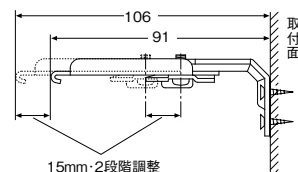

### ■ 操作バトンの取付け方法

ヘッドレールの操作ボタン取付け位置の突起に操作ボタンを差し込み、マイナスドライバーでネジを締め固定してください。

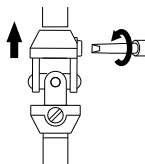

### ■ ルーバーの取付け

1. ドライブコードを下へ引き、ランナーフックを片側に寄せてください。

※左右どちらの操作の場合でも、高さの高い方のみ寄せられます。

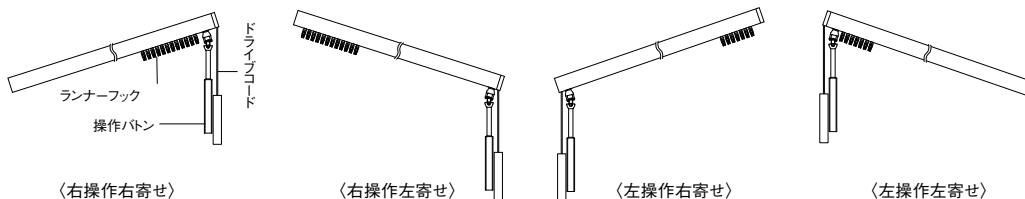

2. 操作ボタンを回してランナーフックをヘッドレールと直角の状態にしてください。

※ランナーフックが直角の状態ではルーバーの取付けを行わないとルーバーが正常に回転しない場合があります。

※ランナーフックが直角でない場合は、P.147の「ルーバーの角度調整」に従い、ランナーフックを直角に揃えてください。

※手でランナーフックの角度調整を行わないでください。破損する可能性があります。

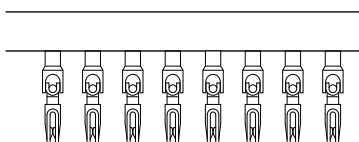

3. ルーバーの表裏を一定方向に揃え、ハンガー部をランナーフックに下から差し込んでください。

※ルーバーの表裏が不揃いになってしまった場合は、ルーバーを一旦取外して、再度取付けてください。取外し方法はP.149の「ルーバーの取外し」の手順をお願いします。

※手でランナーフックの角度調整を行わないでください。破損する可能性があります。

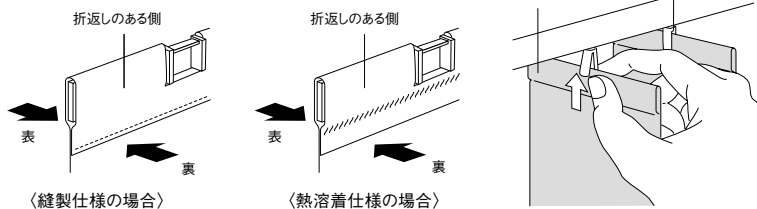

### ■ ボトムコードの取付け方法

1. 操作ボタンを回転させ、ルーバーをヘッドレールに対し直角になるよう調整してください。各ウエイトカバーの両側にボトムコードのコネクターを横から差し込んでください。

※取付けは必ず一番端のウエイトカバー及びボトムコードから始めてください。

※ボトムコードがねじれないように注意してください。

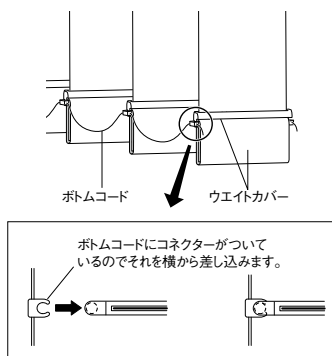

2. ボトムコードがすべて付いていることを確認したら、両端の余ったコードを切ってください。

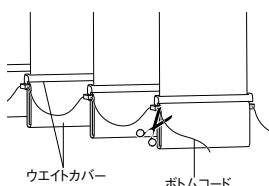

### ■ コードストッパーの取付け

図のように、ドライブコードが止めやすい位置に、取付ネジ(ナベφ3.5×16)で取付けてください。

※ルーバーをたたみ上げた際は、ドライブコードを必ずコードストッパーに引っ掛けてください。

確実にストッパーに引っ掛けていないとルーバーが落下します。

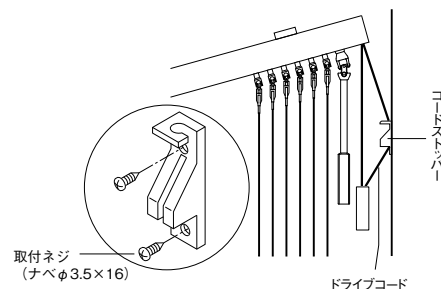

# デュアルスロープ | 取付取外し方法・傾斜角度とすき間寸法

## 取付け／取外し方法

### ■ 操作ボタン固定部品の取付け

※製品高さの低い方に操作ボタンが設定されている場合のみ取付けてください。

※ルーバーの開閉の際に、ルーバーが操作ボタンに当たり、ボタンがはねかえるのを防止します。右図のように操作ボタンの下から30~40cmの位置に取付ネジ(ナベφ3.5×16)で取付けてください。

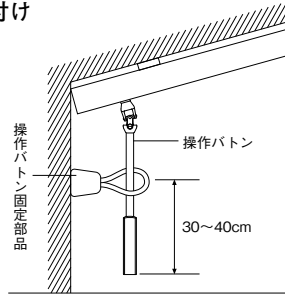

1. 受け側を取付ネジ(ナベφ3.5×16)で取付けてください。
2. キャップ側をねじ込み、固定してください。

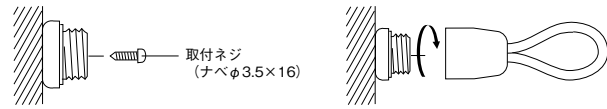

### ■ ルーバーの取外し

1. ハンガー部を指でつまみ、やや傾けてください。傾けすぎるとフック部が変形する可能性がありますのでご注意ください。
2. 真下に引いてハンガーを取外してください。

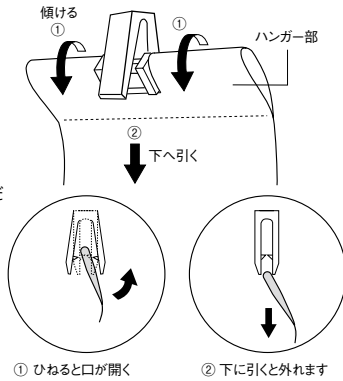

### ■ ヘッドレールの取外し(ブラケット付けの場合)

1. M4小ネジを緩めてください。
2. ブラケット締め板を回転させ、ヘッドレールを取外してください。

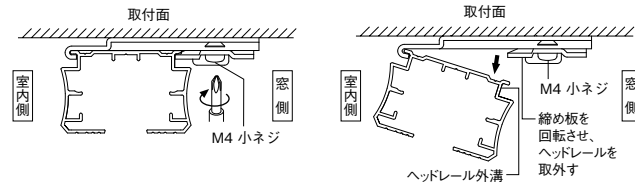

## 傾斜角度とすき間寸法について

操作部が傾斜の上部になる場合  
[右操作右寄せ、左操作左寄せ]

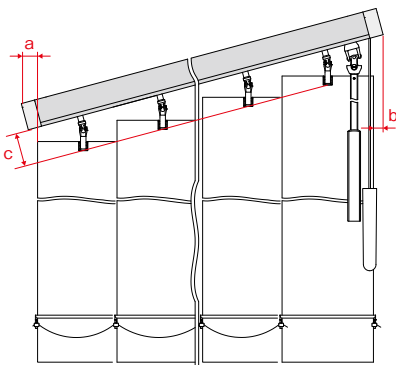

操作部が傾斜の下部になる場合  
[右操作左寄せ、左操作右寄せ]

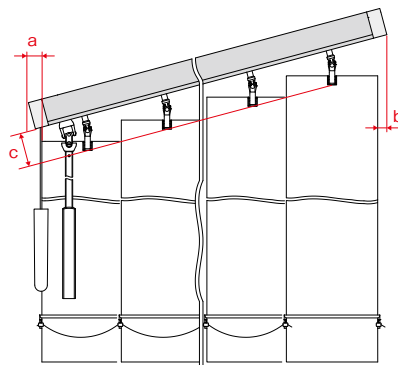

### すき間寸法

単位: mm

傾斜角度	操作部が傾斜の上部になる場合						操作部が傾斜の下部になる場合					
	ルーバー幅100			ルーバー幅80			ルーバー幅100			ルーバー幅80		
	a寸法	b寸法	c寸法	a寸法	b寸法	c寸法	a寸法	b寸法	c寸法	a寸法	b寸法	c寸法
0°	0	6	29	0	6	29	15	6	29	15	6	29
5°	4	5	32	4	5	32	19	5	32	19	5	32
10°	7	3	35	8	3	34	22	3	35	22	3	34
15°	10	1	38	11	1	36	25	1	38	25	1	36
20°	4	9	40	5	8	37	17	9	40	27	8	37
25°	7	6	41	7	5	38	19	6	41	29	5	38
30°	8	6	65	10	1	42	20	2	65	28	1	42
35°	4	7	63	11	6	59	21	7	63	31	6	59
40°	5	2	65	13	2	61	21	2	65	31	2	61
45°	4	1	60	14	1	57	21	1	60	30	1	57

※ a寸法… 傾斜の下部側のレール端部からルーバー端部までの寸法。  
 ※ b寸法… 傾斜の上部側のレール端部からルーバー端部までの寸法。  
 ※ c寸法… レール下端からルーバー上部までの寸法。

# デュアルスロープ I 価格表

製品本体価格とは別に物流諸経費を申し受けます。

平窓換算について

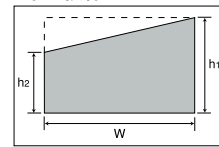

左図のような傾斜台形窓の場合、切り欠き部分を無視して  $h1 \times W \leq 9m^2$  または  $12m^2$   
※ルーバーによって最大面積が異なります。

## A コルト (非ウォッシュャブル生地) 単位:円(税別)

### デュアルスロープ 100

幅(mm) \ 高さ(mm)	300 ~1,200	1,210 ~1,600	1,610 ~2,000	2,010 ~2,400	2,410 ~2,800	2,810 ~3,200	3,210 ~3,600	3,610 ~4,000
500~1,000	30,100	35,600	40,000	45,400	50,500	75,800	83,000	90,800
1,010~1,400	34,100	38,600	43,200	49,200	59,800	85,000	95,000	105,000
1,410~1,800	35,200	40,200	<b>45,100</b>	52,000	62,900	88,400	98,900	109,600
1,810~2,200	36,700	42,000	49,400	56,200	66,300	92,100	103,700	114,900
2,210~2,600	38,600	44,600	52,000	61,300	70,000	99,800	111,200	-
2,610~3,000	40,200	47,900	54,700	64,200	73,900	104,000	-	-
3,010~3,400	42,800	51,200	59,200	69,500	80,000	-	-	-
3,410~3,800	45,500	54,500	63,700	74,800	-	-	-	-
3,810~4,000	48,100	57,800	68,200	80,000	-	-	-	-

### デュアルスロープ 80

幅(mm) \ 高さ(mm)	300 ~1,200	1,210 ~1,600	1,610 ~2,000	2,010 ~2,400	2,410 ~2,800	2,810 ~3,200	3,210 ~3,600	3,610 ~4,000
500~1,000	33,400	38,600	43,600	49,300	55,000	80,800	88,300	96,600
1,010~1,400	35,700	41,400	46,900	52,700	63,900	90,100	103,800	113,600
1,410~1,800	37,000	43,400	<b>49,300</b>	56,200	67,000	93,900	108,900	119,100
1,810~2,200	38,600	45,700	53,300	61,400	71,100	98,400	113,600	124,200
2,210~2,600	40,800	48,100	56,700	66,800	76,000	107,200	119,500	-
2,610~3,000	42,500	52,300	59,800	70,200	80,100	111,800	-	-
3,010~3,400	45,100	55,300	64,700	75,800	86,400	-	-	-
3,410~3,800	47,800	58,400	69,800	81,500	-	-	-	-
3,810~4,000	50,400	61,400	74,800	87,200	-	-	-	-

- 平窓換算にて最大12㎡まで製作できます。但し、12㎡以下の場合でも価格表にないサイズは製作できません。
- この価格表の幅・高さ(高い方)は製品仕上がり寸法です。製品仕上がり寸法はご指定いただいた取付場所の実寸法から弊社にて算出いたします。
- 最大高さは6,000mmまで製作できます。価格についてはお近くの支店・営業所までお問い合わせください。

## B コルト (ウォッシュャブル生地) 単位:円(税別)

### デュアルスロープ 100

幅(mm) \ 高さ(mm)	300 ~1,200	1,210 ~1,600	1,610 ~2,000	2,010 ~2,400	2,410 ~2,800	2,810 ~3,200	3,210 ~3,600	3,610 ~4,000
500~1,000	32,200	38,300	43,000	48,800	54,300	80,000	87,500	95,600
1,010~1,400	36,600	41,500	46,400	52,900	64,400	90,000	100,500	111,100
1,410~1,800	37,900	43,200	<b>48,400</b>	55,900	67,800	93,600	104,800	116,100
1,810~2,200	39,500	45,300	53,200	60,500	71,300	97,600	109,900	121,800
2,210~2,600	41,600	48,000	56,000	66,000	75,400	106,000	118,100	-
2,610~3,000	43,300	51,600	59,000	69,100	79,600	110,600	-	-
3,010~3,400	46,200	55,200	63,800	74,900	86,200	-	-	-
3,410~3,800	49,000	58,700	68,600	80,600	-	-	-	-
3,810~4,000	51,900	62,300	73,600	86,400	-	-	-	-

### デュアルスロープ 80

幅(mm) \ 高さ(mm)	300 ~1,200	1,210 ~1,600	1,610 ~2,000	2,010 ~2,400	2,410 ~2,800	2,810 ~3,200	3,210 ~3,600	3,610 ~4,000
500~1,000	35,900	41,500	46,800	53,000	59,100	85,400	93,300	101,900
1,010~1,400	38,300	44,500	50,500	56,700	68,700	95,500	110,100	120,300
1,410~1,800	39,700	46,800	<b>53,100</b>	60,500	72,100	99,700	115,600	126,300
1,810~2,200	41,600	49,200	57,500	66,100	76,600	104,500	120,700	132,000
2,210~2,600	43,900	51,800	61,000	72,000	81,900	114,000	127,100	-
2,610~3,000	45,700	56,300	64,400	75,700	86,300	119,100	-	-
3,010~3,400	48,600	59,500	69,800	81,800	93,200	-	-	-
3,410~3,800	51,500	63,000	75,300	88,000	-	-	-	-
3,810~4,000	54,300	66,200	80,700	94,100	-	-	-	-

- 平窓換算にて最大12㎡まで製作できます。但し、12㎡以下の場合でも価格表にないサイズは製作できません。
- この価格表の幅・高さ(高い方)は製品仕上がり寸法です。製品仕上がり寸法はご指定いただいた取付場所の実寸法から弊社にて算出いたします。
- 最大高さは6,000mmまで製作できます。価格についてはお近くの支店・営業所までお問い合わせください。

## B コルトシークル (非ウォッシュャブル生地) 単位:円(税別)

### デュアルスロープ 100

幅(mm) \ 高さ(mm)	300 ~1,200	1,210 ~1,600	1,610 ~2,000	2,010 ~2,400	2,410 ~2,800	2,810 ~3,200	3,210 ~3,600	3,610 ~4,000
500~1,000	32,200	38,300	43,000	48,800	54,300	80,000	87,500	95,600
1,010~1,400	36,600	41,500	46,400	52,900	64,400	90,000	100,500	111,100
1,410~1,800	37,900	43,200	<b>48,400</b>	55,900	67,800	93,600	104,800	116,100
1,810~2,200	39,500	45,300	53,200	60,500	71,300	97,600	109,900	121,800
2,210~2,600	41,600	48,000	56,000	66,000	75,400	106,000	118,100	-
2,610~3,000	43,300	51,600	59,000	69,100	79,600	110,600	-	-

### デュアルスロープ 80

幅(mm) \ 高さ(mm)	300 ~1,200	1,210 ~1,600	1,610 ~2,000	2,010 ~2,400	2,410 ~2,800	2,810 ~3,200	3,210 ~3,600	3,610 ~4,000
500~1,000	35,900	41,500	46,800	53,000	59,100	85,400	93,300	101,900
1,010~1,400	38,300	44,500	50,500	56,700	68,700	95,500	110,100	120,300
1,410~1,800	39,700	46,800	<b>53,100</b>	60,500	72,100	99,700	115,600	126,300
1,810~2,200	41,600	49,200	57,500	66,100	76,600	104,500	120,700	132,000
2,210~2,600	43,900	51,800	61,000	72,000	81,900	114,000	127,100	-
2,610~3,000	45,700	56,300	64,400	75,700	86,300	119,100	-	-

- 平窓換算にて最大12㎡まで製作できます。但し、12㎡以下の場合でも価格表にないサイズは製作できません。
- この価格表の幅・高さ(高い方)は製品仕上がり寸法です。製品仕上がり寸法はご指定いただいた取付場所の実寸法から弊社にて算出いたします。

# デュアルスロープ | 価格表

製品本体価格とは別に物流諸経費を申し受けます。

## 平窓換算について

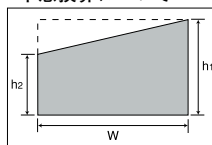

左図のような傾斜台形窓の場合、切り欠き部分を無視して  $h_1 \times W \leq 9m^2$  または  $12m^2$   
 ※ルーバーによって最大面積が異なります。

### B コルトシークル(ウォッシュابل生地)

単位:円(税別)

#### デュアルスロープ 100

幅(mm)	300	1,210	1,610	2,010	2,410	2,810	3,210	3,610
高さ(mm)	~1,200	~1,600	~2,000	~2,400	~2,800	~3,200	~3,600	~4,000
500~1,000	33,400	39,900	45,400	51,100	57,100	83,100	91,300	100,400
1,010~1,400	37,700	43,300	49,300	55,800	66,600	92,900	104,200	115,000
1,410~1,800	39,100	45,700	<b>52,100</b>	59,500	71,000	98,200	109,800	121,500
1,810~2,200	40,900	48,400	57,100	64,500	76,000	103,200	116,100	128,500
2,210~2,600	43,100	51,500	60,600	71,000	81,000	112,000	124,800	-
2,610~3,000	44,900	55,200	64,700	74,900	85,900	117,600	-	-

#### デュアルスロープ 80

幅(mm)	300	1,210	1,610	2,010	2,410	2,810	3,210	3,610
高さ(mm)	~1,200	~1,600	~2,000	~2,400	~2,800	~3,200	~3,600	~4,000
500~1,000	37,300	43,500	49,800	56,000	62,700	89,300	98,100	108,000
1,010~1,400	39,800	47,000	54,100	60,500	71,900	99,300	114,200	124,900
1,410~1,800	41,700	50,000	<b>57,100</b>	65,200	76,600	105,600	121,100	132,800
1,810~2,200	43,900	53,000	62,100	71,300	82,800	111,700	127,900	140,200
2,210~2,600	46,300	56,000	66,700	78,200	89,000	121,500	135,400	-
2,610~3,000	48,500	60,400	70,500	82,800	94,400	127,800	-	-

- 平窓換算にて最大12㎡まで製作できます。但し、12㎡以下の場合でも価格表にないサイズは製作できません。
- この価格表の幅・高さ(高い方)は製品仕上がり寸法です。製品仕上がり寸法はご指定いただいた取付場所の実寸法から弊社にて算出いたします。

### C ルノプレーン

単位:円(税別)

#### デュアルスロープ 100

幅(mm)	300	1,210	1,610	2,010	2,410	2,810	3,210	3,610
高さ(mm)	~1,200	~1,600	~2,000	~2,400	~2,800	~3,200	~3,600	~4,000
500~1,000	34,600	41,400	47,100	53,000	59,200	85,500	93,900	103,300
1,010~1,400	39,100	45,000	51,200	57,900	69,200	95,700	107,400	118,500
1,410~1,800	40,600	47,500	<b>54,100</b>	61,800	73,800	101,200	113,200	125,300
1,810~2,200	42,400	50,200	59,400	67,000	79,000	106,500	119,800	132,600
2,210~2,600	44,700	53,500	63,000	73,800	84,200	115,600	128,800	-
2,610~3,000	46,600	57,300	67,300	77,800	89,400	121,500	-	-
3,010~3,400	49,500	60,900	72,200	83,600	96,000	-	-	-
3,410~3,800	52,400	64,500	77,100	89,400	-	-	-	-
3,810~4,000	55,300	68,100	82,000	95,100	-	-	-	-

### C ルノファブ/ウォルカ/ルノプレーンパイオ

単位:円(税別)

#### デュアルスロープ 100

幅(mm)	300	1,210	1,610	2,010	2,410	2,810	3,210	3,610
高さ(mm)	~1,200	~1,600	~2,000	~2,400	~2,800	~3,200	~3,600	~4,000
500~1,000	35,400	43,300	48,900	55,700	62,900	88,800	96,700	107,300
1,010~1,400	39,700	48,500	55,300	62,600	73,200	100,600	115,700	126,900
1,410~1,800	42,100	53,500	<b>61,000</b>	69,200	80,400	108,600	122,600	134,900
1,810~2,200	44,700	58,600	68,200	77,500	88,200	116,300	131,800	143,900
2,210~2,600	46,600	62,700	72,400	82,700	94,400	123,700	139,500	-
2,610~3,000	49,300	65,500	76,600	87,500	100,900	131,300	-	-
3,010~3,400	51,200	68,000	84,500	95,300	105,100	-	-	-
3,410~3,800	57,000	73,100	88,000	98,800	-	-	-	-
3,810~4,000	60,200	76,500	92,700	104,400	-	-	-	-

- 平窓換算にて最大12㎡まで製作できます。但し、12㎡以下の場合でも価格表にないサイズは製作できません。
- この価格表の幅・高さ(高い方)は製品仕上がり寸法です。製品仕上がり寸法はご指定いただいた取付場所の実寸法から弊社にて算出いたします。

### C ミイファ

単位:円(税別)

#### デュアルスロープ 100

幅(mm)	300	1,210	1,610	2,010	2,410	2,810	3,210	3,610
高さ(mm)	~1,200	~1,600	~2,000	~2,400	~2,800	~3,200	~3,600	~4,000
500~1,000	37,500	45,300	53,700	59,100	66,700	94,200	104,900	117,800
1,010~1,400	41,000	49,900	59,200	65,700	74,400	102,900	117,200	129,100
1,410~1,800	43,300	54,500	<b>65,200</b>	72,200	82,100	114,400	127,600	140,700
1,810~2,200	45,600	59,400	71,100	79,000	92,800	123,500	138,200	152,400
2,210~2,600	48,300	63,800	77,100	88,300	100,900	133,000	148,500	-
2,610~3,000	50,300	67,700	85,400	95,200	108,700	142,400	-	-
3,010~3,400	54,100	70,300	91,200	100,600	115,700	-	-	-
3,410~3,800	58,700	74,200	96,800	105,800	-	-	-	-
3,810~4,000	63,300	78,000	102,600	111,200	-	-	-	-

### D ヘリンボーン/ルノファブ遮光

単位:円(税別)

#### デュアルスロープ 100

幅(mm)	300	1,210	1,610	2,010	2,410	2,810	3,210	3,610
高さ(mm)	~1,200	~1,600	~2,000	~2,400	~2,800	~3,200	~3,600	~4,000
500~1,000	41,800	50,200	59,000	68,500	78,100	107,700	120,100	131,300
1,010~1,400	43,500	53,200	63,100	74,100	85,100	116,100	129,700	142,600
1,410~1,800	45,700	57,100	<b>68,900</b>	81,700	94,200	126,900	142,100	156,600
1,810~2,200	48,200	61,300	74,500	89,000	103,500	138,100	154,900	171,200
2,210~2,600	50,500	65,200	80,300	96,400	112,600	148,800	167,700	-
2,610~3,000	52,700	69,300	85,900	104,000	121,900	158,300	-	-

※ヘリンボーンは12㎡、ルノファブ遮光は9㎡まで

- 平窓換算にて最大12㎡まで製作できます。但し、12㎡以下の場合でも価格表にないサイズは製作できません。
- この価格表の幅・高さ(高い方)は製品仕上がり寸法です。製品仕上がり寸法はご指定いただいた取付場所の実寸法から弊社にて算出いたします。

### D バイルクロス/ツイード/クラリッサ/キャトル遮熱

単位:円(税別)

#### デュアルスロープ 100

幅(mm)	300	1,210	1,610	2,010	2,410	2,810	3,210	3,610
高さ(mm)	~1,200	~1,600	~2,000	~2,400	~2,800	~3,200	~3,600	~4,000
500~1,000	41,800	50,200	59,000	68,500	78,100	107,700	120,100	131,300
1,010~1,400	43,500	53,200	63,100	74,100	85,100	116,100	129,700	142,600
1,410~1,800	45,700	57,100	<b>68,900</b>	81,700	94,200	126,900	142,100	156,600
1,810~2,200	48,200	61,300	74,500	89,000	103,500	138,100	154,900	171,200
2,210~2,600	50,500	65,200	80,300	96,400	112,600	148,800	167,700	-
2,610~3,000	52,700	69,300	85,900	104,000	121,900	158,300	-	-
3,010~3,400	56,600	71,900	91,600	109,800	129,800	-	-	-
3,410~3,800	61,500	76,000	97,300	115,600	-	-	-	-
3,810~4,000	66,300	79,900	103,000	121,400	-	-	-	-

### D トリアスプレーン遮熱

単位:円(税別)

#### デュアルスロープ 100

幅(mm)	300	1,210	1,610	2,010	2,410	2,810	3,210	3,610
高さ(mm)	~1,200	~1,600	~2,000	~2,400	~2,800	~3,200	~3,600	~4,000
500~1,000	41,800	50,200	59,000	68,500	78,100	107,700	120,100	131,300
1,010~1,400	43,500	53,200	63,100	74,100	85,100	116,100	129,700	142,600
1,410~1,800	45,700	57,100	<b>68,900</b>	81,700	94,200	126,900	142,100	156,600
1,810~2,200	48,200	61,300	74,500	89,000	103,500	138,100	154,900	171,200
2,210~2,600	50,500	65,200	80,300	96,400	112,600	148,800	167,700	-
2,610~3,000	52,700	69,300	85,900	104,000	121,900	158,300	-	-
3,010~3,400	56,600	71,900	91,600	109,800	129,800	-	-	-
3,410~3,800	61,500	76,000	97,300	115,600	-	-	-	-
3,810~4,000	66,300	79,900	103,000	121,400	-	-	-	-

- 平窓換算にて最大12㎡まで製作できます。但し、12㎡以下の場合でも価格表にないサイズは製作できません。
- この価格表の幅・高さ(高い方)は製品仕上がり寸法です。製品仕上がり寸法はご指定いただいた取付場所の実寸法から弊社にて算出いたします。
- 最大高さは6,000mmまで製作できます。価格についてはお近くの支店・営業所までお問い合わせください。

製品本体価格とは別に物流諸経費を申し受けます。

## D ケスレー

単位:円(税別)

## デュアルスロープ 100

幅(mm)	300	1,210	1,610	2,010	2,410	2,810	3,210	3,610
高さ(mm)	~1,200	~1,600	~2,000	~2,400	~2,800	~3,200	~3,600	~4,000
500~1,000	41,800	50,200	59,000	68,500	78,100	107,700	120,100	131,300
1,010~1,400	43,500	53,200	63,100	74,100	85,100	116,100	129,700	142,600
1,410~1,800	45,700	57,100	<b>68,900</b>	81,700	94,200	126,900	142,100	156,600
1,810~2,200	48,200	61,300	74,500	89,000	103,500	-	-	-
2,210~2,600	50,500	65,200	80,300	-	-	-	-	-
2,610~3,000	52,700	69,300	-	-	-	-	-	-

●平窓換算にて最大9mまで製作できます。但し、9m以下の場合でも価格表にないサイズは製作できません。

●この価格表の幅・高さ(高い方)は製品仕上がり寸法です。製品仕上がり寸法はご指定いただいた取付場所の実寸法から弊社にて算出いたします。

## デュアルスロープ 80

幅(mm)	300	1,210	1,610	2,010	2,410	2,810	3,210	3,610
高さ(mm)	~1,200	~1,600	~2,000	~2,400	~2,800	~3,200	~3,600	~4,000
500~1,000	43,300	54,200	64,000	75,000	85,800	116,400	130,200	143,800
1,010~1,400	45,700	57,700	68,300	79,900	91,700	123,300	138,100	152,700
1,410~1,800	49,200	62,200	<b>73,900</b>	86,600	99,500	132,300	148,100	163,900
1,810~2,200	52,300	66,700	79,300	93,400	107,400	-	-	-
2,210~2,600	55,600	71,000	85,000	-	-	-	-	-
2,610~3,000	58,800	75,600	-	-	-	-	-	-

## D ストネ/ブランカ遮熱

単位:円(税別)

## デュアルスロープ 100

幅(mm)	300	1,210	1,610	2,010	2,410	2,810	3,210	3,610
高さ(mm)	~1,200	~1,600	~2,000	~2,400	~2,800	~3,200	~3,600	~4,000
500~1,000	43,500	52,200	61,000	70,400	79,800	109,100	121,400	132,900
1,010~1,400	46,600	56,800	67,000	77,900	88,800	119,700	133,300	146,600
1,410~1,800	50,100	61,800	<b>73,800</b>	86,500	99,000	131,500	147,000	161,900
1,810~2,200	53,800	67,100	80,700	95,100	109,500	143,800	160,700	177,500
2,210~2,600	57,200	72,200	87,500	103,700	119,700	155,800	174,600	-
2,610~3,000	60,500	77,500	94,400	112,400	130,200	167,000	-	-
3,010~3,400	64,900	81,800	100,800	120,000	139,800	-	-	-
3,410~3,800	70,000	87,000	107,200	127,500	-	-	-	-
3,810~4,000	74,900	92,100	113,500	135,200	-	-	-	-

●平窓換算にて最大12mまで製作できます。但し、12m以下の場合でも価格表にないサイズは製作できません。

●この価格表の幅・高さ(高い方)は製品仕上がり寸法です。製品仕上がり寸法はご指定いただいた取付場所の実寸法から弊社にて算出いたします。

## E ニーム

単位:円(税別)

## デュアルスロープ 100

幅(mm)	300	1,210	1,610	2,010	2,410	2,810	3,210	3,610
高さ(mm)	~1,200	~1,600	~2,000	~2,400	~2,800	~3,200	~3,600	~4,000
500~1,000	45,900	55,000	64,000	73,100	82,300	111,200	123,300	135,300
1,010~1,400	51,200	61,900	72,700	83,500	94,200	125,000	138,600	152,400
1,410~1,800	56,400	68,700	<b>81,200</b>	93,600	106,200	138,400	154,000	169,700
1,810~2,200	61,900	75,700	89,800	104,200	118,400	152,400	169,300	186,900
2,210~2,600	67,200	82,600	98,300	114,500	130,300	166,200	184,800	-
2,610~3,000	72,200	89,700	107,200	124,900	142,500	179,900	-	-
3,010~3,400	77,300	96,600	114,500	135,100	154,600	-	-	-
3,410~3,800	82,500	103,500	121,800	145,500	-	-	-	-
3,810~4,000	87,700	110,400	129,000	155,800	-	-	-	-

●平窓換算にて最大12mまで製作できます。但し、12m以下の場合でも価格表にないサイズは製作できません。

●この価格表の幅・高さ(高い方)は製品仕上がり寸法です。製品仕上がり寸法はご指定いただいた取付場所の実寸法から弊社にて算出いたします。

## E カイト

単位:円(税別)

## デュアルスロープ 100

幅(mm)	300	1,210	1,610	2,010	2,410	2,810	3,210	3,610
高さ(mm)	~1,200	~1,600	~2,000	~2,400	~2,800	~3,200	~3,600	~4,000
500~1,000	45,900	55,000	64,000	73,100	82,300	111,200	123,300	135,300
1,010~1,400	51,200	61,900	72,700	83,500	94,200	125,000	138,600	152,400
1,410~1,800	56,400	68,700	<b>81,200</b>	93,600	106,200	138,400	154,000	169,700
1,810~2,200	61,900	75,700	89,800	104,200	118,400	152,400	169,300	-
2,210~2,600	67,200	82,600	98,300	114,500	130,300	-	-	-
2,610~3,000	72,200	89,700	107,200	124,900	-	-	-	-
3,010~3,400	77,300	96,600	114,500	-	-	-	-	-
3,410~3,800	82,500	103,500	121,800	-	-	-	-	-
3,810~4,000	87,700	110,400	-	-	-	-	-	-

●平窓換算にて最大9mまで製作できます。但し、9m以下の場合でも価格表にないサイズは製作できません。

●この価格表の幅・高さ(高い方)は製品仕上がり寸法です。製品仕上がり寸法はご指定いただいた取付場所の実寸法から弊社にて算出いたします。

●最大高さは6,000mmまで製作できます。価格についてはお近くの支店・営業所までお問い合わせください。

構造図

正面図

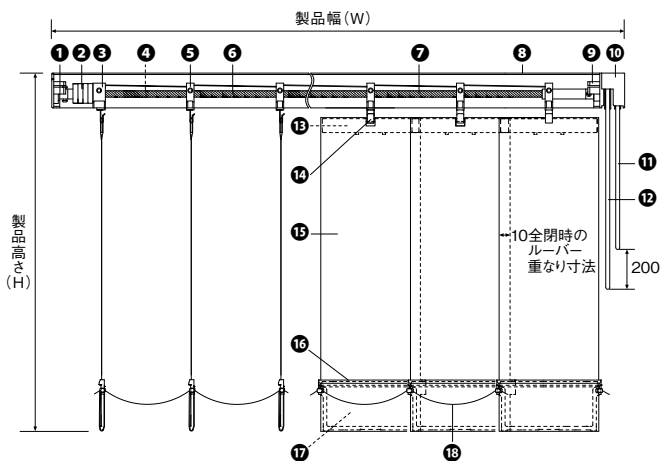

部品名・材質

部品名	材質
① サイドカバー	樹脂成形品
② シャフトサポート	樹脂成形品
③ トップランナー	ステンレス鋼板プレス成形品、樹脂成形品
④ スペーサーリンク	樹脂成形品
⑤ ランナー	ステンレス鋼板プレス成形品、樹脂成形品
⑥ スパイラルシャフト	アルミ押し出し形材
⑦ チルトシャフト	アルミ押し出し形材
⑧ ヘッドレール	アルミ押し出し形材
⑨ サイドカバー	樹脂成形品
⑩ サイドカバーキャップ	樹脂成形品
⑪ チルトコード(回転用)	化学繊維
⑫ ドライブコード(開閉用)	化学繊維
⑬ ハンガー	樹脂成形品
⑭ ランナーフック	鋼板プレス成形品
⑮ ルーバー	ルーバーによって異なります
⑯ ウェイトカバー	樹脂成形品
⑰ バランスウエイト	鋼板プレス成形品
⑱ ボトムコード	樹脂成形品、化学繊維

側面図(mm)

※製品高さ：ヘッドレール上面からルーバー下部まで(ブラケットの厚みは含まれません)。

天井直付け

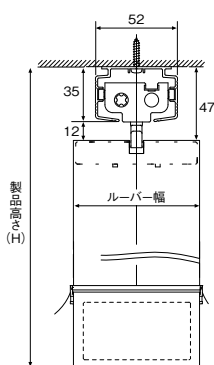

カーテンボックスの内側に取付ける場合

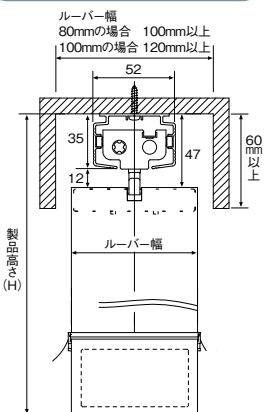

正面付け  
(正面付ブラケット使用)

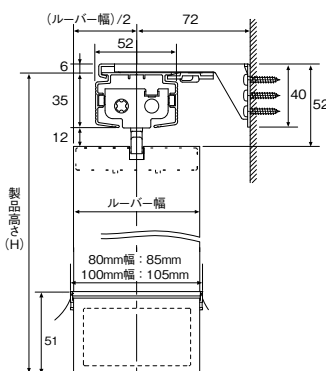

天井付け  
(天井付ブラケット使用)

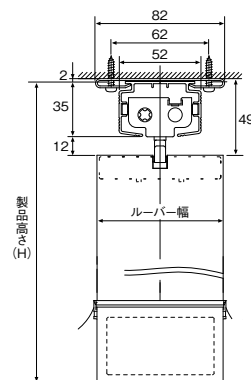

ブラケット(有償オプション)、付属品

※製品にはブラケットが入っておりません。必要に応じてお求めください。

単位：mm

グランテ両端部の隙間寸法

グランテ

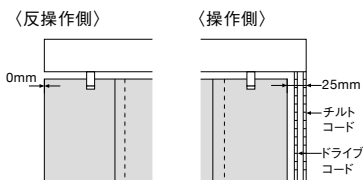

正面付ブラケット 1個600円(税別)

天井付ブラケット 1個600円(税別)

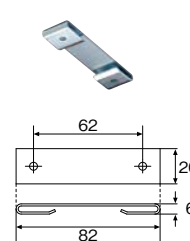
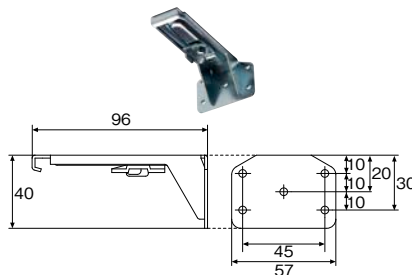

コードクリップ

ブラケット(有償オプション)、付属品 必要数量

コードやチェーンを束ねる部品です。子供の手の届かない位置で束ねることにより事故を防止する効果があります。

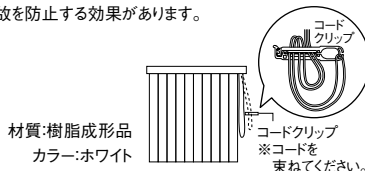

材質:樹脂成形品  
カラー:ホワイト

製品幅(W)	ブラケット	コードクリップ
170~ 900mm	2個	
910~1,800mm	3個	
1,810~2,700mm	4個	
2,710~3,600mm	5個	2個
3,610~4,500mm	6個	
4,510~5,400mm	7個	
5,410~6,000mm	8個	



## 製作可能寸法

	ルーバー幅80mm		ルーバー幅100mm	
	片開き	両開き	片開き	両開き
製品幅(W)	170~6,000mm	310~6,000mm	210~6,000mm	390~6,000mm
製品高さ(H)	500~6,000mm	500~6,000mm	500~6,000mm	500~6,000mm
最大面積	18m <sup>2</sup>	23m <sup>2</sup>	25m <sup>2</sup>	30m <sup>2</sup>

- 生地シリーズによって、製作可能寸法は異なります。
- 幅・高さとも10mm単位でオーダーできます。

## 製品重量の目安

製品幅 2,000 × 製品高さ 2,000mm 3.9kg  
(ルノプレーンシリーズの場合)

## 納まり形態

### 片開き

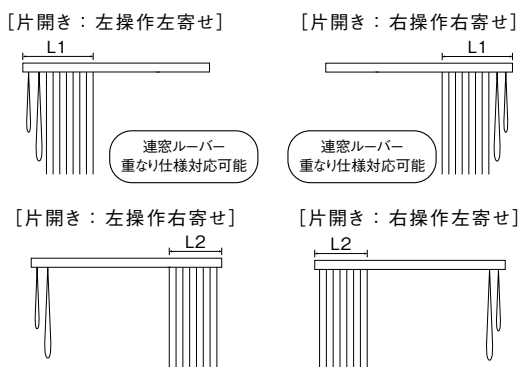

### 両開き

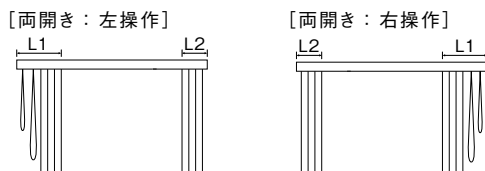

## 連窓片開き(連窓ルーバー重なり仕様)について

### 連窓ルーバー重なり時の重なり寸法

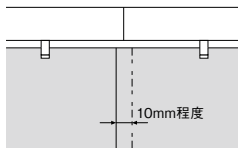

※製品幅2,000mm以内で、操作側と寄せ側が同じ場合に連窓片開き(ルーバー重なり仕様)の指定が可能です。ご注文の際に「連窓ルーバー重なり仕様」とご指定ください。  
※ご指定がない場合は、2台全開時の中央にすき間が生じる可能性があります。

## たたみ代寸法

### 計算式

単位: mm

操作タイプ	ルーバー幅	操作側(L1)	反操作側(L2)
片開き	100	$\{9 \times (W-30) / 90\} + 70$	$\{9 \times (W-30) / 90\} + 50$
	80	$\{9 \times (W-30) / 70\} + 60$	$\{9 \times (W-30) / 70\} + 40$
両開き	100	$\{9 \times (W-60) / 180\} + 70$	$\{9 \times (W-60) / 180\} + 50$
	80	$\{9 \times (W-40) / 140\} + 60$	$\{9 \times (W-40) / 140\} + 40$

### たたみ代寸法の目安

単位: mm

操作タイプ	ルーバー幅	納まり位置	製品幅							
			1,200	1,600	2,000	2,400	2,800	3,200	3,600	4,000
片開き	100	L1	190	230	270	310	350	390	430	470
		L2	170	210	250	290	330	370	410	450
	80	L1	210	260	315	365	415	470	520	570
		L2	190	240	290	345	400	450	500	550
両開き	100	L1	130	150	170	190	210	230	250	270
		L2	110	130	150	170	190	210	230	250
	80	L1	135	160	185	210	240	260	290	315
		L2	115	140	165	190	215	240	270	290

※窓枠の内側にたたみ代を残さない場合の製品幅の算出方法はP.173をご確認ください。

## 操作コードの長さ

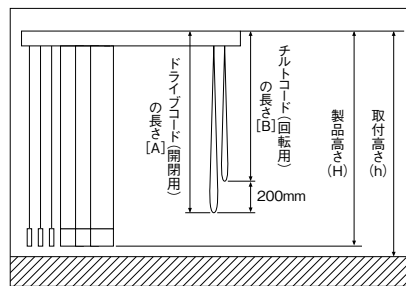

取付高さ: ヘッドレール上面から床まで  
製品高さ: ヘッドレール上面からルーバー下部まで(ブラケットの厚みは含まません)  
ドライブコードの長さ: ヘッドレール上面からドライブコード下部まで  
チルトコードの長さ: ヘッドレール上面からチルトコード下部まで

## 操作コードの長さ

単位: mm

製品高さ(H) または 取付高さ(h)	操作コード長さ		製品高さ(H)または 取付高さ(h)	操作コード長さ	
	ドライブ (開閉用[A])	チルト (回転用[B])		ドライブ (開閉用[A])	チルト (回転用[B])
500 ~ 1,000	製品高さ(H)または 取付高さ(h)と同じ		3,610 ~ 3,800	3,200	3,000
1,010 ~ 1,200	1,000	800	3,810 ~ 4,000	3,400	3,200
1,210 ~ 1,400	1,100	900	4,010 ~ 4,200	3,600	3,400
1,410 ~ 1,600	1,300	1,100	4,210 ~ 4,400	3,800	3,600
1,610 ~ 1,800	1,400	1,200	4,410 ~ 4,600	4,000	3,800
1,810 ~ 2,200	1,600	1,400	4,610 ~ 4,800	4,200	4,000
2,210 ~ 2,400	1,800	1,600	4,810 ~ 5,000	4,400	4,200
2,410 ~ 2,600	2,000	1,800	5,010 ~ 5,200	4,600	4,400
2,610 ~ 2,800	2,200	2,000	5,210 ~ 5,400	4,800	4,600
2,810 ~ 3,000	2,400	2,200	5,410 ~ 5,600	5,000	4,800
3,010 ~ 3,200	2,600	2,400	5,610 ~ 5,800	5,200	5,000
3,210 ~ 3,400	2,800	2,600	5,810 ~ 6,000	5,400	5,200
3,410 ~ 3,600	3,000	2,800			

**注意** 取付高さ(h)のご指定がない場合、製品高さ(H)によってドライブコード、チルトコードの長さが決まります。

## バランスウェイト仕様

巻き込み式(標準)      袋縫い式(オプション)      ボトムコードなし(オプション)



※ボトムコードなし(オプション)は製品ご注文時にご指定ください。  
※生地がケスレーの場合、袋縫い式ではなく溶着式になります。詳細はP.130をご確認ください。

## 部品カラー

### 部品カラーは

シルバーのみとなります。

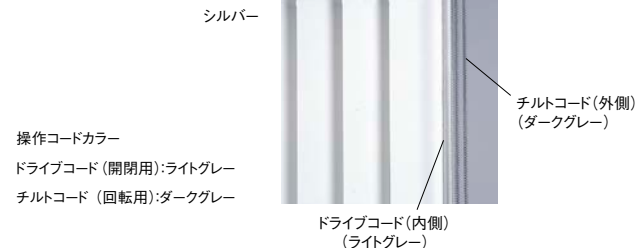

# グランテ | サイズの測り方・操作方法・取付け取外し方法

## サイズの測り方

### ■窓枠の内側に取付ける場合(天井付け)

- ・幅は窓枠の内側寸法から10mm程度差し引いてください。
- ・高さは窓枠の内側寸法から20mm程度差し引いてください。
- ・カーテンボックスの内側に取付ける場合、幅はボックスの内側寸法から10mm程度差し引いてください。高さはボックスの内側上部から床までの寸法より20mm程度差し引いてください。

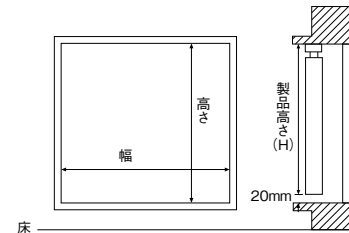
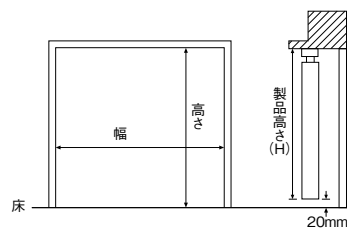

※上記のような場合、コードの長さはP.169でご確認ください。

### ■窓枠の外側に取付ける場合(正面付け)

#### 掃き出し窓

- ・幅は窓枠の外側寸法を製品サイズとしてください。窓枠より大きく取付ける場合は窓枠の外側寸法に、両サイド100mm以上長くしてください。
- ・高さは製品取付位置から床までの寸法より20mm程度差し引いてください。

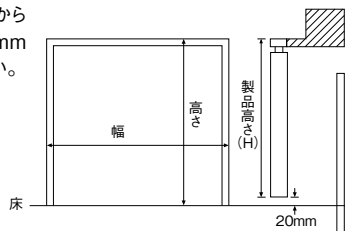

#### 腰高窓

- ・幅は窓枠の外側寸法を製品サイズとしてください。窓枠より大きく取付ける場合は窓枠の外側寸法に、両サイド100mm以上長くしてください。
- ・高さは製品取付位置から窓枠最下部までの寸法より100mm程度長くしてください。
- ・取付高さをご指定ください。取付高さのご指定のない場合は操作コードが短い場合がありますのでご注意ください。

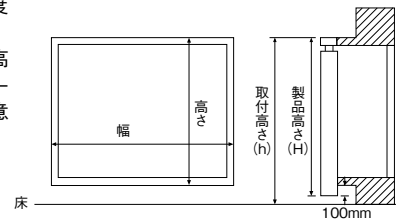

### ■コーナーに取付ける場合

日差しが入る側の製品幅が長くなるようにしてください。

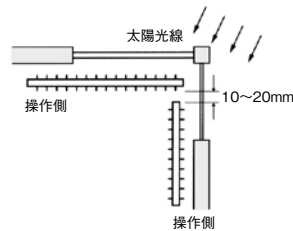

## 操作方法

### ルーバーの開閉(ドライブコード操作)

ドライブコード(内側)を下に引いて、ルーバーを開閉させてください。

### ルーバーの角度調整(回転)(チルトコード操作)

チルトコード(外側)を下へ引いて、ルーバーを回転させてください。

※ルーバーの角度が不揃いの場合は、チルトコードをギアの空回りの音がするまで回転操作し、正常な位置に戻してください。

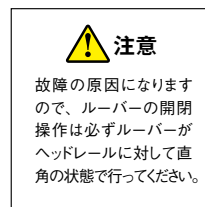
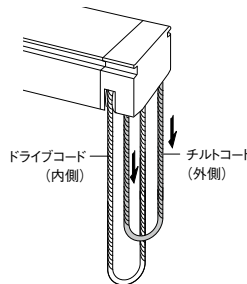

## 取付け・取外し方法

### ■天井直付けの場合の取付け方法

天井直付けの場合は、ヘッドレールを直接取付けネジで取付けてください。その際、取付けネジが取付面に対して垂直になるように注意して取付けを行ってください。

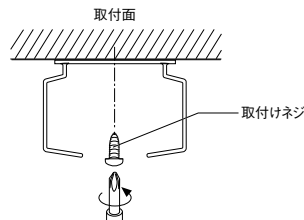

### ■ブラケットの取付け位置(天井直付けの場合は不要)

ブラケットの取付位置はヘッドレールの端部から50~70mm内側に取付けてください。ブラケットを3個以上使用する場合は、等間隔になるように取付けてください。

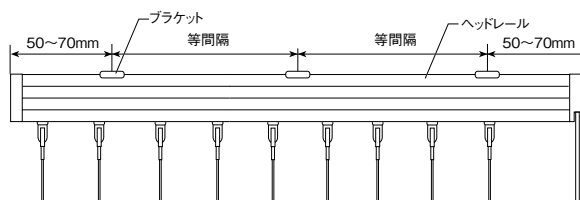

## 取付け・取外し方法

### ■ ブラケットの取付け方法

#### 天井付ブラケット(有償オプション)の場合

1. ヘッドレール外溝に天井付ブラケットを挿入してください。
2. ブラケットをヘッドレールの端部から50~70mm内側にスライドさせて取付けてください。ブラケットを3個以上使用する場合は、その間が等間隔になるように合わせ、取付けを行ってください。

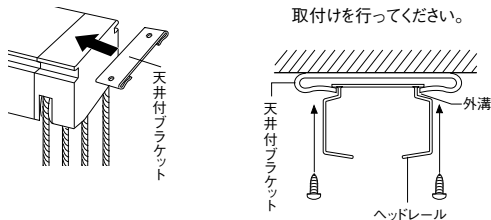

#### 正面付ブラケット(有償オプション)の場合

1. ブラケットをヘッドレールの端部から50~70mm内側に取り付けてください。ブラケットを3個以上使用する場合は、その間が等間隔になるように取付けてください。
2. ブラケットのM4小ネジを緩めて、締め板をヘッドレールの外溝に差し込んでください。
3. M4小ネジを締めて、確実に固定してください。

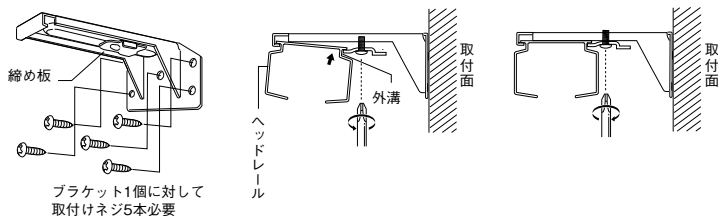

### ■ ルーバーの取付け

1. ドライブコードを下へ引き、ランナーフックを片側に寄せてください。両開き仕様の場合は両側に寄せてください。

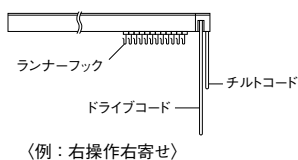

2. チルトコードを下へ引き、ランナーフックをヘッドレールと直角の状態にしてください。

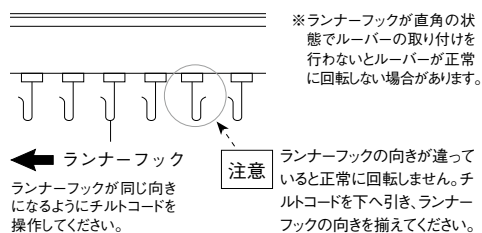

3. ルーバーの表裏を一定方向に揃え、ハンガー部をランナーフックに引っ掛けてください。

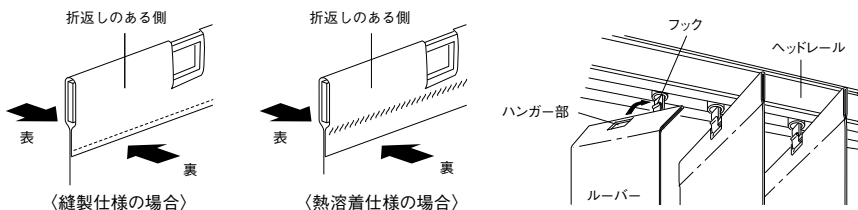

### ■ ボトムコードの取付け方法

1. 操作ボタンを回転させ、ルーバーをヘッドレールに対し直角になるよう調整してください。各ウエイトカバーの両側にある突起にボトムコードのコンネクターを横から差し込んでください。

※取付けは必ず一番端のウエイトカバー及びボトムコードから始めてください。  
※ボトムコードがねじれないように注意してください。

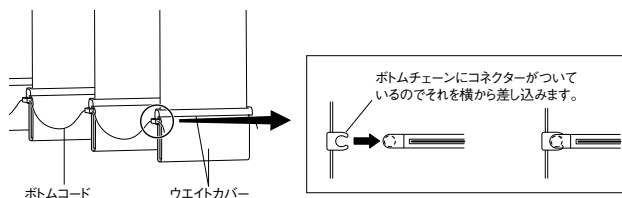

2. ボトムコードがすべて付いていることを確認したら、両端の余ったコードを切ってください。

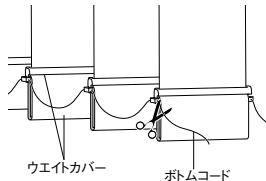

### ■ ルーバーの取外し

1. ボトムコードをウエイトカバーから取り外してください。
2. フックの口が開いている方にルーバーを傾けるように外してください。

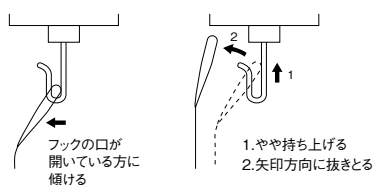

### ■ ヘッドレールの取外し(ブラケット付けの場合)

天井付ブラケット(有償オプション)の場合  
ヘッドレールを手で支えながら取付ネジを取外してください。

正面付ブラケット(有償オプション)の場合  
M4小ネジを緩めて、ヘッドレールを取外してください。

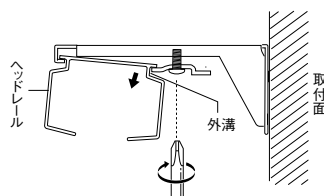

# グランテ | 価格表・製作可能寸法・たたみ代

## 価格表

単位:円(税別)

機種	価格帯							
	A	B	C			D	E	
			ルノブレーン* コルトシークル (ウォッシュャブル)	ウォルカ ルノブレーンバイオ ルノファブ	ミイファ エコル遮熱 (非ウォッシュャブル)			ストーン プランカ遮熱
グランテ100	14,700/㎡	15,100/㎡	15,300/㎡	15,600/㎡	15,700/㎡	15,900/㎡	16,300/㎡	20,600/㎡
グランテ80*	17,500/㎡	17,900/㎡	18,100/㎡	—	—	19,100/㎡	—	—

\*グランテ80はコルト、コルトシークル、ケスレーのみ対応。それ以外は非対応です。

- ① 1台あたりの最低積算面積は3㎡です。  
 (例)グランテ100 ツィード(価格ランクD) 幅1,800mm×高さ1,500mmの場合  
 $1.8m \times 1.5m = 2.7m^2$   
 3㎡未満のため、 $15,900円 \times 3m^2 = 47,700円$ (税別)となります。
- ② ㎡計算では、小数点第2位を四捨五入してください。  
 (例)グランテ100 ツィード(価格ランクD) 幅1,800mm×高さ1,800mmの場合  
 $1.8m \times 1.8m = 3.24m^2$   
 小数点第2位を四捨五入して、 $15,900円 \times 3.2m^2 = 50,880円$ (税別)となります。

## 製作可能寸法

※幅・高さとも10mm単位でオーダーできます。

### A

シリーズ名	生地 サンプル ページ	ルーバー幅	操作タイプ	製作可能寸法		
				幅 (mm)	高さ (mm)	最大面積
コルト (非ウォッシュャブル生地)	P.36	100mm幅	片開き	210~6,000	500~6,000	25㎡
			両開き	390~6,000		30㎡
		80mm幅	片開き	170~6,000	500~6,000	18㎡
			両開き	310~6,000		23㎡

### B

シリーズ名	生地 サンプル ページ	ルーバー幅	操作タイプ	製作可能寸法		
				幅 (mm)	高さ (mm)	最大面積
コルト (ウォッシュャブル生地)	P.56	100mm幅	片開き	210~6,000	500~6,000	25㎡
			両開き	390~6,000		30㎡
		80mm幅	片開き	170~6,000	500~6,000	18㎡
			両開き	310~6,000		23㎡
コルトシークル (非ウォッシュャブル生地)	P.90	100mm幅	片開き	210~6,000	500~3,000	18㎡
			両開き	390~6,000		18㎡
		80mm幅	片開き	170~6,000	500~3,000	18㎡
			両開き	310~6,000		18㎡

### C

シリーズ名	生地 サンプル ページ	ルーバー幅	操作タイプ	製作可能寸法		
				幅 (mm)	高さ (mm)	最大面積
ルノブレーン	P.52	100mm幅	片開き	210~6,000	500~6,000	25㎡
			両開き	390~6,000		30㎡
New ウォルカ	P.60	100mm幅	片開き	210~6,000	500~6,000	25㎡
			両開き	390~6,000		30㎡
New ルノブレーンバイオ	P.68	100mm幅	片開き	210~6,000	500~6,000	25㎡
			両開き	390~6,000		30㎡
ルノファブ	P.72	100mm幅	片開き	210~6,000	500~6,000	25㎡
			両開き	390~6,000		30㎡
New ミイファ	P.78	100mm幅	片開き	210~6,000	500~6,000	25㎡
			両開き	390~6,000		30㎡
コルトシークル (ウォッシュャブル生地)	P.90	100mm幅	片開き	210~6,000	500~3,000	18㎡
			両開き	390~6,000		18㎡
		80mm幅	片開き	170~6,000	500~3,000	18㎡
			両開き	310~6,000		18㎡
エコル遮熱 (非ウォッシュャブル生地)	P.120	100mm幅	片開き	210~6,000	500~4,000	24㎡
			両開き	390~6,000		24㎡

D

シリーズ名	生地サンプルページ	ルーバー幅	操作タイプ	製作可能寸法		
				幅 (mm)	高さ (mm)	最大面積
New ストネ	P.62	100mm幅	片開き	210~6,000	500~6,000	25m <sup>2</sup>
			両開き	390~6,000		30m <sup>2</sup>
New ブランカ遮熱	P.116	100mm幅	片開き	210~6,000	500~6,000	25m <sup>2</sup>
			両開き	390~6,000		30m <sup>2</sup>
トリアスプレーン遮熱	P.118	100mm幅	片開き	210~6,000	500~6,000	25m <sup>2</sup>
			両開き	390~6,000		30m <sup>2</sup>
New クラリッサ	P.76	100mm幅	片開き	210~6,000	500~6,000	25m <sup>2</sup>
			両開き	390~6,000		30m <sup>2</sup>
バイルクロス	P.80	100mm幅	片開き	210~6,000	500~4,000	18m <sup>2</sup>
			両開き	390~6,000		21m <sup>2</sup>
ヘリンボーン	P.82	100mm幅	片開き	210~6,000	500~3,000	18m <sup>2</sup>
			両開き	390~6,000		18m <sup>2</sup>
ルノファブ遮光	P.86	100mm幅	片開き	210~6,000	500~3,000	18m <sup>2</sup>
			両開き	390~6,000		18m <sup>2</sup>
ツイード	P.94	100mm幅	片開き	210~6,000	500~4,000	24m <sup>2</sup>
			両開き	390~6,000		24m <sup>2</sup>
New スズカ遮熱	P.102	100mm幅	片開き	210~6,000	500~4,000	24m <sup>2</sup>
			両開き	390~6,000		24m <sup>2</sup>
New エトワル遮熱	P.106	100mm幅	片開き	210~6,000	500~4,000	24m <sup>2</sup>
			両開き	390~6,000		24m <sup>2</sup>
New キャトル遮熱	P.110	100mm幅	片開き	210~6,000	500~4,000	24m <sup>2</sup>
			両開き	390~6,000		24m <sup>2</sup>
エコル遮熱 (ウオッシュャブル生地)	P.120	100mm幅	片開き	210~6,000	500~4,000	24m <sup>2</sup>
			両開き	390~6,000		24m <sup>2</sup>
ケスレー	P.130	100mm幅	片開き	210~6,000	500~6,000	25m <sup>2</sup>
			両開き	390~6,000		30m <sup>2</sup>
		80mm幅	片開き	170~6,000	500~6,000	18m <sup>2</sup>
			両開き	310~6,000		23m <sup>2</sup>

E

シリーズ名	生地サンプルページ	ルーバー幅	操作タイプ	製作可能寸法		
				幅 (mm)	高さ (mm)	最大面積
ニーム	P.96	100mm幅	片開き	210~6,000	500~4,000	24m <sup>2</sup>
			両開き	390~6,000		24m <sup>2</sup>
カイト	P.130	100mm幅	片開き	210~6,000	500~6,000	25m <sup>2</sup>
			両開き	390~6,000		30m <sup>2</sup>

窓枠の内側にたたみ代を残さない場合の製品幅(W)の算出方法

L1: 操作側のたたみ代寸法 L2: 反操作側のたたみ代寸法 W1: 窓枠外寸法

※たたみ代寸法はP.169をご確認ください。

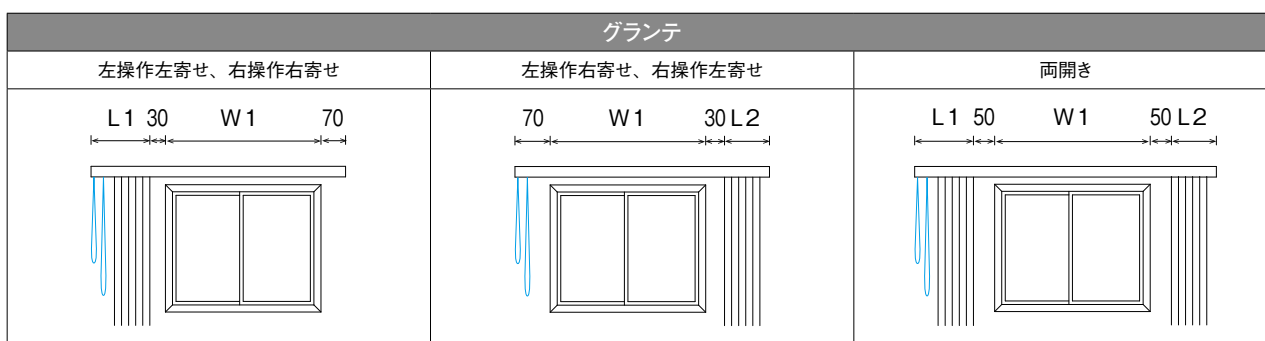

単位: mm

製品名	操作方法	ルーバー幅	操作側寄せの場合	操作と反対側寄せの場合
グランテ	片開き	100	$W=1.11 \times W1+185$	$W=1.11 \times W1+170$
		80	$W=1.15 \times W1+180$	$W=1.15 \times W1+155$
	両開き	100	$W=1.11 \times W1+240$	
		80	$W=1.15 \times W1+225$	

# オプション | カラーコンビネーション/ストライプパターン

自由にルーバーを組み合わせる「カラーコンビネーション」と2色のルーバーを組み合わせる「ストライプパターン」。  
1色だけのシンプルなウインドトリートメントとはまたひと味違うストライプのアクセントをお楽しみください。



デュアル 100 カラーコンビネーション  
TF-8102 / 8095(ルノファブ)



デュアル 100 カラーコンビネーション TF-8102 / 8091 / 8090 / 8095(ルノファブ)

## [対応機種]

デュアル 100 / デュアル 80 / デュアル オーバーラップ100

## [対応シリーズ]

全ルーバー

## [部品カラー]



ホワイト  
(標準)

グレー

ブラウン

ブラック

※ボトムコードのカラーは基点(a)となる左端のルーバーカラーに準じます。変更したい場合はご指定ください。

## [バランスウエイト仕様]

・バランスウエイト仕様は各シリーズの標準仕様となります。

## [条件]

- ・ルーバーは同一シリーズ内からお選びください。  
(異なるシリーズの組み合わせはできません)
- ・ルーバー幅はすべて同一となります。  
(異なるルーバー幅の組み合わせはできません)
- ・カラーコンビネーションの場合、カラー数の制限はありません。  
(コルトの32色が最大カラー数となります)
- ・ストライプパターンの場合、カラー数は2色までとなります。

## [価格]

各機種の本体価格×1.1(税別)

※本体価格の10%アップになります。

※100円未満は四捨五入してください。



デュアル 100 ストライプパターン 1:1 TF-8025 / 8038(コルト)

ホームページの「デュアルカラーコンビネーションシミュレートシステム」でイメージを作成できます。

デュアルカラーコンビネーションシミュレート ▶



# カラーコンビネーション

■ご注文方法 ▶P.179  
 ■ご注文用紙 ▶P.180  
 ■ルーバー枚数表 ▶P.142

同一シリーズ内の2色以上のルーバーを組み合わせるタイプです。組み合わせパターンは自由です。

## 組み合わせ例

### ●グラデーション

同色系の濃淡をパターン化。

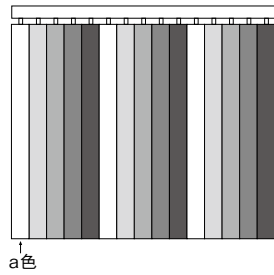

a色

### ●アクセント

一部分にアクセントになるカラーを追加。

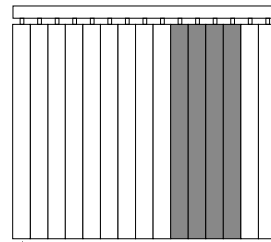

a色

### ●フリーパターン

複数のカラーをランダムに配置。

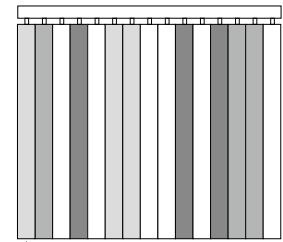

a色

## ご注文方法

- ① 総ルーバー枚数をご指定ください。(例)15枚  
 ※総ルーバー枚数はP.142～のルーバー枚数表でご確認ください。  
 製品仕様・サイズにより総ルーバー枚数は異なりますのでご注意ください。
- ② 基点(a)となるルーバーおよび組み合わせるルーバーの品番、枚数をご指定ください。  
 (例)TF-8001(a)×3枚 TF-8002×3枚 TF-8003×3枚 TF-8004×3枚 TF-8005×3枚  
 ※ボトムコードのカラーは基点(a)となる左端のルーバーカラーに準じます。変更したい場合はご指定ください。

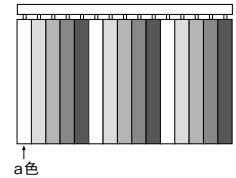

a色

※ご注文方法の詳細はP.180でご確認ください。

# ストライプパターン

同一シリーズ内の2色のルーバーを組み合わせるタイプです。組み合わせパターンは下記の3パターンからお選びください。

	pattern 1:1	pattern 2:1	pattern 2:2
奇数枚の場合	<p>1リピート [a色×1枚] + [b色×1枚]</p>	<p>1リピート [a色×2枚] + [b色×1枚]</p>	<p>1リピート [a色×2枚] + [b色×2枚]</p>
偶数枚の場合	<p>1リピート [a色×1枚] + [b色×1枚]</p>	<p>1リピート [a色×2枚] + [b色×1枚]</p>	<p>1リピート [a色×2枚] + [b色×2枚]</p>
ご注意	<p>※2色のルーバーのうち、どちらの色をa色とするかご指定ください。                  ※すべて左基点でa色から始まります。</p> <p>※2色のルーバーのうち、どちらの色をa色とするかご指定ください。                  ※奇数枚、偶数枚どちらの場合も、左を基点として3枚ごとのリピートになります。                  ※すべて左基点でa色から始まります。</p> <p>※2色のルーバーのうち、どちらの色をa色とするかご指定ください。(4の倍数の場合のみ2色の枚数が等しくなります。)                  ※奇数枚、偶数枚どちらの場合も、左を基点として4枚ごとのリピートになります。                  ※すべて左基点でa色から始まります。</p>		

## ご注文方法

- ① パターンをご指定ください。(例)1:1
- ② 基点(a)となるルーバー品番をご指定ください。(例)a=TF-8001
- ③ 基点(a)と組み合わせるルーバー品番(b)をご指定ください。(例)b=TF-8002

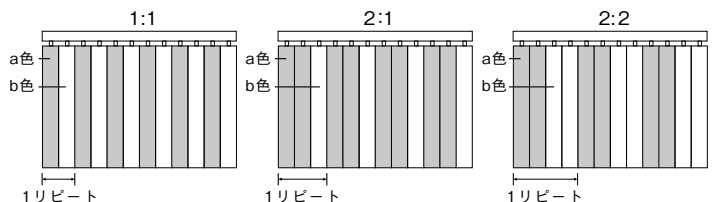

※ご注文方法の詳細はP.180でご確認ください。

# オプション | 交換ルーバーセット

## 交換ルーバーセット(製品1台分のルーバーセット)ご注文方法

- ・ヘッドレールはそのまま、ルーバーのみを取り替えることができます。
- ・ルーバーの色やシリーズを変えるだけで、お部屋のイメージを変えることができます。

対応機種：全機種

対応ルーバー：全ルーバー

価格：各機種の本体価格 × 70%(税別)

### ご注文方法

- ・製品名・サイズ等、現在の製品の仕様はメンテナンスシールでご確認いただけます。
- ・P.178のメンテナンスシールの項目で内容をご確認ください。

STEP ① 製品名をご指定ください。 例)デュアル

STEP ② ルーバー幅をご指定ください。 例)100mm幅

STEP ③ ルーバー品番をご指定ください。 例)TF-8001  
※カラーコンビネーション・ストライプパターンをご注文の場合はP.181のご注文用紙でルーバーの枚数および品番をご指定ください。

STEP ④ 製品サイズをご指定ください。 例)幅2,000mm、高さ2,000mm  
※ルーバーのシリーズを変更する場合は、製作可能寸法を必ずご確認ください。  
※製品サイズはメカも含めた製品サイズでご指定ください。

STEP ⑤ 片開き、もしくは両開きをご指定ください。 例)片開き

STEP ⑥ バランスウエイト仕様を変更する場合はご指定ください。 例)袋縫い式  
※特にご指定のない場合は巻き込み式となります。

STEP ⑦ ボトムコードなしの場合はご指定ください。

STEP ⑧ 台数をご指定ください。 例)1台



## メンテナンス

## ルーバーがウォッシュブルの場合の洗濯方法

・ウォッシュブルマークのあるルーバーはご家庭の洗濯機で洗濯ができます。

・非ウォッシュブルの場合は洗濯不可となります。



対応機種:全機種

※イラストはデュアルの場合です。

## 1. ルーバーの取外し\*

ランナーフックから、ルーバーを抜き取ってください。

※ボトムコードついている場合はボトムコードを取り外してから行ってください。

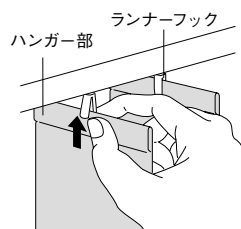

①ハンガー部を指でつまんでください。

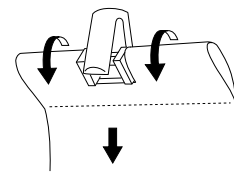

②ハンガー部をやや傾け、真下に引いてください。

## 2. バランスウエイトの取外し

ルーバーのバランスウエイトを抜き取ってください。

〈巻き込み式の場合〉

ウエイトカバーを持ちながら、ルーバーをたるませ①、ウエイトカバーからバランスウエイトを抜き取ってください②。ルーバーからバランスウエイトをはがした後、ウエイトカバーをルーバーから外してください。

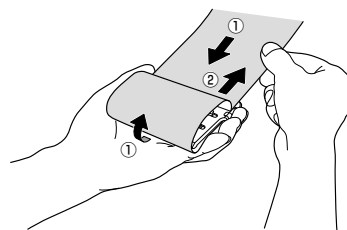

〈袋縫い式の場合〉

バランスウエイトをルーバーから横方向に抜き取ってください。

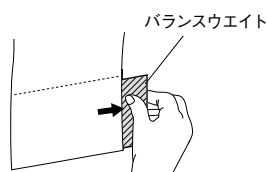

## 3. ルーバーの洗濯

①ルーバー上部のハンガーに、水洗い洗濯をしても大丈夫な、太さ2ミリ以内程度の紐を通してループ状に結んでください。

注意：一度に紐を通すルーバーの枚数は10枚程度を目安としてください。ルーバーが多すぎる場合には洗濯した後に、ルーバーヘシワが残る場合があります。

②束ねたルーバーを軽く巻き、洗濯ネットに入れます。

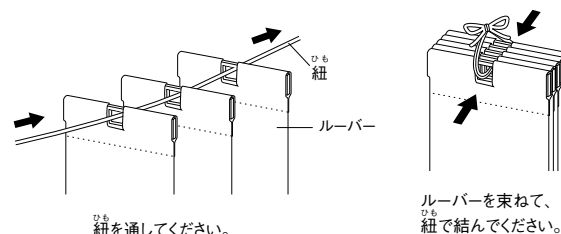

ルーバーを束ねて、紐で結んでください。

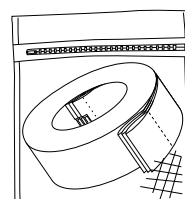
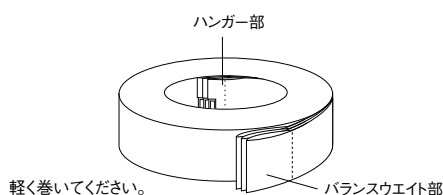

洗濯ネットに入れてください。

③洗濯絵表示に従って水洗い洗濯をしてください。



- ・洗濯ネットを使用して単独で洗ってください。
- ・アイロンは、当て布を使用し、軽く均一にかけてください。
- ・ルーバーの付属部品にはアイロン掛けはしないでください。
- ・しわが気になる部分にはアイロンを押しさえるように掛けてください。
- ・脱水は30秒程度にとどめてください。
- ・タンブラー乾燥はしないでください。

## 4. ルーバーの取付け

乾燥後、ルーバーをランナーフックに取付けてください。  
ハンガー部を指でつまみ、ランナーフックに下から差し込んでください。

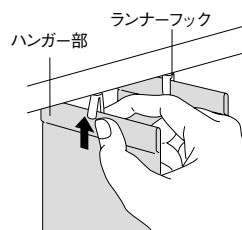

## 5. バランスウエイトの取付け

ルーバー下部にバランスウエイトを差し込んでください。

〈巻き込み式の場合〉

ルーバーに両面テープでバランスウエイトを貼り付けてください。ウエイトカバーの中央を少し奥に押しながら①、ルーバー端部を、ウエイトカバー上部スリットから差し込んでください②。ルーバーを引っ張り、たるみを取ってください③。

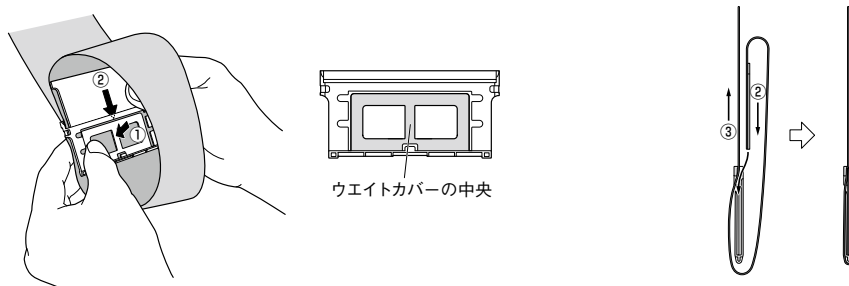

〈袋縫い式の場合〉

ルーバーにバランスウエイトを差し込んでください。

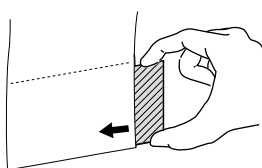

## お手入れ方法

- ・日頃のお手入れは、ハタキやきれいなハンドモップ等でほこりを落としてください。
- ・ルーバーの汚れは、水を充分絞ったきれいな布で軽く拭き取ってください。

※水であっても、ルーバーは一度濡れると多少変色する場合があります。

特に、生地が非ウォッシュブルの場合は水拭きや結露によりしみになる場合がありますので、お取扱いには十分ご注意ください。

## メンテナンスシール

- ・お買い上げの製品にはドライブコード、操作ボタン側のヘッドレール裏側に製品に関する情報を記載したメンテナンスシールを貼付しております。
- ・製品に関するお問い合わせや修理等の際にこのメンテナンスシールをご確認ください。

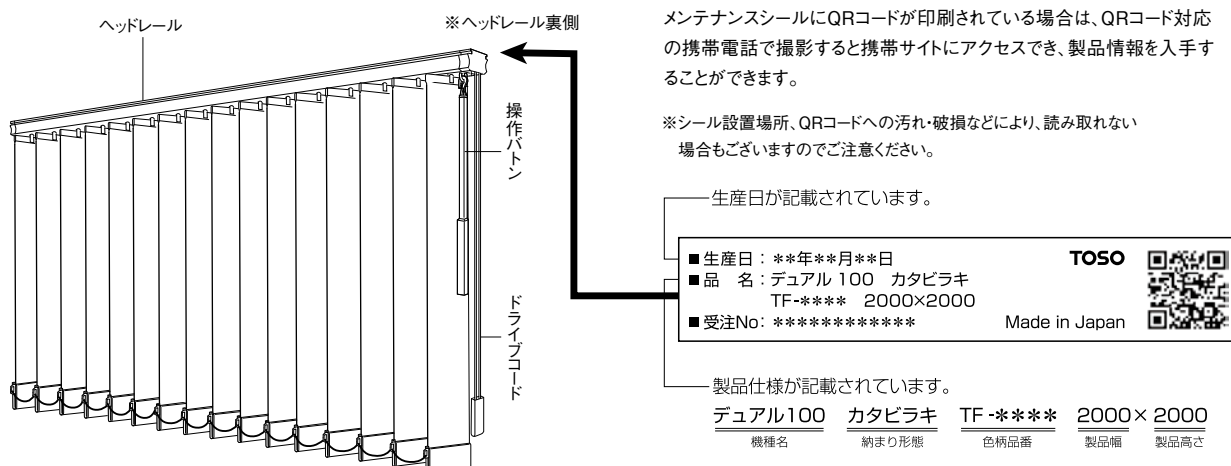

## ご注文方法

デュアル／デュアルシェイプ／デュアルオーバーラップ／デュアルスロープ／グランテ

## STEP ① 製品名をご指定ください。 例)デュアル

●デュアル ●デュアルシェイプ ●デュアルオーバーラップ ●デュアルスロープ ●グランテ

## STEP ② ルーバー幅をご指定ください。 例)100mm幅

●100mm幅 ●80mm幅

※製品、生地シリーズにより、対応するルーバー幅が異なります。デュアルシェイプはご指定不要です。

## STEP ③ ルーバー品番をご指定ください。 例)TF-8001

※デュアルシェイプは下記項目もご指定ください。

デザインタイプ(styleA~D)

## STEP ④ 操作方法、納まり形態をご指定ください。 例)コード&amp;バントタイプ、片開き、左操作左寄せ

※詳しくは各製品の仕様ページをご覧ください。&lt;デュアル／デュアルシェイプ／デュアルシェイズ／デュアルオーバーラップ&gt;P.134 &lt;デュアルスロープ&gt;P.160 &lt;グランテ&gt;P.168

製品仕様	操作方法		納まり形態	
デュアル デュアルシェイプ デュアルオーバーラップ	デュアルスロープ	片開き	●左操作左寄せ ●右操作右寄せ ●左操作右寄せ ●右操作左寄せ	
	-	コード&バントタイプ	連窓片開き (連窓ルーバー重なり仕様)(オプション)	●左操作左寄せ ●右操作右寄せ
		両開き	●左操作 ●右操作	
		レールジョイント仕様 (両開き)(オプション)	●左操作 ●右操作	
		セハレート仕様(両開き) (オプション)+4,000円(税別)	●左操作 ●右操作	
バントタイプ	片開き	●左操作右寄せ ●右操作左寄せ		

※バント追加は+4,000円(税別)(デュアル連窓ルーバー重なり仕様、デュアルスロープを除く)

※バントタイプでバント追加する場合は優先の操作位置をご指定ください。

※バントタイプ、両開きセハレート仕様は製品高さ、取付高さが3,010mm以上の場合は製作できません。

製品仕様	操作方法	納まり形態
グランテ	片開き	●左操作左寄せ ●右操作右寄せ ●左操作右寄せ ●右操作左寄せ
	両開き	●左操作 ●右操作

## STEP ⑤ 下記部品について、標準仕様から変更する場合はご指定ください。 例)部品カラー グレージュ

【部品カラー】 ●ホワイト(標準) ●グレージュ ●ブラウン ●ブラック ※グランテはシルバーのみ  
※ボトム部品(ウエイトカバー、ボトムコード)の色はルーバーの品番に準拠します。詳細はP.185-bをご確認ください。

【バランスウエイト仕様】 ●巻き込み式(標準) ●袋縫い式(※生地がケスレーの場合は溶着式)

【ボトムコードの有無】 ●あり(標準) ●なし

【グランテブラケット】 ●ブラケット無し(標準) ●正面付ブラケット 1個600円(税別) ●天井付ブラケット 1個600円(税別)

## STEP ⑥ 取付方法をご指定ください。 例)天井付け

●天井付け ●正面付け

※グランテは天井直付けが標準となります。ブラケット(有償オプション)が必要な場合は別途お求めください。

## STEP ⑦ 製品サイズは幅、高さをご指定ください。 例)幅2,000mm、高さ2,000mm

&lt;デュアル／デュアルシェイプ／デュアルオーバーラップ&gt;

製品サイズ(幅、高さ)を10mm単位でご指定ください。

高さについて、天井付けで窓枠内側に設置する場合、もしくは正面付けで床までの寸法で設置する場合は、20mm程度差し引いてください。

※製品高さはブラケット上面からルーバー下部までとなります(正面付L金具の厚みは含まれません)。

&lt;デュアルスロープ&gt;

取付場所の実寸法(幅、高さ)を1mm単位でご指定ください。

&lt;グランテ&gt;

製品サイズ(幅、高さ)を10mm単位でご指定ください。

※ブラケットを使用して取り付ける場合、ブラケット厚み寸法  
(正面付:6mm、天井付:2mm)をプラスしてご指定ください。

※製品幅が4,000mm以上の場合は、ご注文時に輸送方法についてご確認ください。

## STEP ⑧ 取付高さをご指定ください。 例)取付高さ 2,020mm

取付高さのご指定がない場合、製品高さによって操作バトン・コードの長さが決まります。

詳しくは各製品の仕様ページをご覧ください。(&lt;デュアル／デュアルシェイプ／デュアルオーバーラップ&gt;P.135 &lt;デュアルスロープ&gt;P.161 &lt;グランテ&gt;P.169)

## STEP ⑨ 台数をご指定ください。 例)1台

## ご注文方法

### オプション デュアルカラーコンビネーション／デュアルストライプパターン

#### STEP ① 製品名をご指定ください。 例)デュアルカラーコンビネーション

- デュアルカラーコンビネーション ●デュアルストライプパターン

#### STEP ② ルーバー幅をご指定ください。 例)100mm幅

- 100mm幅 ●80mm幅 ●100mm幅オーバーラップ

※製品、生地シリーズにより、対応するルーバー幅が異なります。

#### STEP ③ ルーバー品番をご指定ください。

##### 1. カラーコンビネーションの場合

###### ① 総ルーバー枚数をご指定ください。 (例)15枚

※総ルーバー枚数はP.144～のルーバー枚数表でご確認ください。  
製品仕様・サイズにより総ルーバー枚数は異なりますのでご注意ください。

(例) TF-8001 (a)×3枚  
TF-8002×3枚  
TF-8003×3枚  
TF-8004×3枚  
TF-8005×3枚

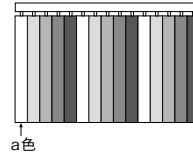

###### ② 基点(a)となるルーバーおよび組み合わせるルーバーの品番、枚数をご指定ください。

##### 2. ストライプパターンの場合

###### ① パターンをご指定ください。 (例)1:1

###### ② 基点(a)となるルーバー品番をご指定ください。

(例)a=TF-8001

###### ③ 基点(a)と組み合わせるルーバー品番(b)をご指定ください。 (例)b=TF-8002

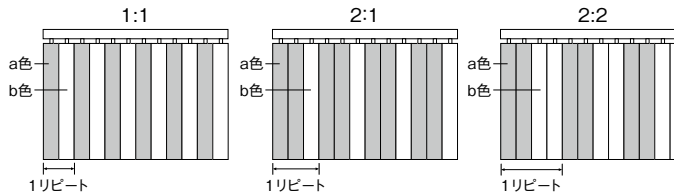

#### STEP ④ 操作方法、納まり形態をご指定ください。 例)コード&ボタンタイプ、片開き、左操作左寄せ

※詳しくはP.126をご覧ください。

製品仕様	操作方法	納まり形態
デュアルカラーコンビネーション デュアルストライプパターン	片開き	●左操作左寄せ ●右操作右寄せ ●左操作右寄せ ●右操作左寄せ
	片開き/連窓ルーバー 重なり仕様(オプション)	●左操作左寄せ ●右操作右寄せ
	両開き	●左操作 ●右操作
	レールジョイント仕様 (両開き)(オプション)	●左操作 ●右操作
	セパレート仕様(両開き) (オプション)+4,000円(税別)	●左操作 ●右操作
ボタンタイプ	片開き	●左操作右寄せ ●右操作左寄せ

※ボタン追加は+4,000円(税別)(デュアル連窓ルーバー重なり仕様を除く)

※ボタンタイプ、両開きセパレート仕様は製品高さ、取付高さが3,010mm以上の場合は製作できません。 ※ボタンタイプでボタン追加する場合は優先の操作位置をご指定ください。

#### STEP ⑤ 下記部品について、標準仕様から変更する場合はご指定ください。 例)部品カラー グレージュ

##### 【部品カラー】 ●ホワイト(標準) ●グレージュ ●ブラウン ●ブラック

※ボトム部品(ウエイトカバー、ボトムコード)の色は基点(a)となる左端のルーバーの品番に準拠します。

詳細はP.185-bをご確認ください。変更する場合はご指定ください。

##### 【バランスウエイト仕様】 ●巻き込み式(標準) ●袋縫い式(※生地がケスレーの場合は溶着式)

##### 【ボトムコードの有無】 ●あり(標準) ●なし

#### STEP ⑥ 取付方法をご指定ください。 例)天井付け

- 天井付け ●正面付け

#### STEP ⑦ 製品サイズは幅、高さ共に10mm単位でご指定ください。 例)幅2,000mm、高さ2,000mm

高さについて、天井付けで窓枠内側に設置する場合、もしくは正面付けで床までの寸法で設置する場合は、20mm程度差し引いてください。

※製品高さはブラケット上面からルーバー下部までとなります(正面付L金具の厚みは含みません)。

※製品幅が4,000mm以上の場合は、ご注文時に輸送方法についてご確認ください。

#### STEP ⑧ 取付高さをご指定ください。 例)取付高さ 2,020mm





取付高さのご指定がない場合、製品高さによって操作ボタン・コードの長さが決まります。













詳しくはP.135をご覧ください。













#### STEP ⑨ 台数をご指定ください。 例)1台















# 品番別対応機種

カテゴリー	シリーズ名	品番	カラー	標準		レーザーカット	オーバーラップ	傾斜		大型		ルバー機能  全ての商品に対応します。 防災	共通柄	価格帯	掲載ページ
				デュアル00	デュアル80	デュアルエンテフ	デュアルオーバーラップ00	デュアルスロープ00	デュアルスロープ80	グラントー00	グランテ80		ロールスクリーン		
				●	●	●	●	●	●	●	●				
プレーン	New Color ルノプレーン	TF-8001	ホワイト	●	●	●	●	●	●	●	●	 ウォッシュアップ	C	52	
		TF-8002	オフホワイト	●	●	●	●	●	●	●	●				
		TF-8003	アイボリー New	●	●	●	●	●	●	●	●				●
		TF-8004	エクルベージュ New	●	●	●	●	●	●	●	●				●
		TF-8005	ミルクホワイト New	●	●	●	●	●	●	●	●				●
		TF-8006	グレーアイボリー	●	●	●	●	●	●	●	●				●
		TF-8007	ブラチナグレー New	●	●	●	●	●	●	●	●				●
		TF-8008	マテリアルグレー New	●	●	●	●	●	●	●	●				●
		TF-8009	ベージュ	●	●	●	●	●	●	●	●				●
		TF-8010	サンドベージュ	●	●	●	●	●	●	●	●				●
		TF-8011	グレイッシュブラウン	●	●	●	●	●	●	●	●				●
		TF-8012	セビアブラウン New	●	●	●	●	●	●	●	●				●
		TF-8013	ウォームグレー	●	●	●	●	●	●	●	●				●
		TF-8014	ミディアムグレー	●	●	●	●	●	●	●	●				●
		TF-8015	ダークグレー	●	●	●	●	●	●	●	●				●
		TF-8016	チャコール	●	●	●	●	●	●	●	●				●
		TF-8017	ピンクホワイト	●	●	●	●	●	●	●	●				●
		TF-8018	イエローアイボリー	●	●	●	●	●	●	●	●				●
		TF-8019	パールブルー	●	●	●	●	●	●	●	●				●
		TF-8020	ソフトラベンダー	●	●	●	●	●	●	●	●				●
		TF-8021	ピンクベージュ	●	●	●	●	●	●	●	●				●
		TF-8022	ライトモカ	●	●	●	●	●	●	●	●				●
		TF-8023	スプリンググリーン New	●	●	●	●	●	●	●	●				●
		TF-8024	グレイッシュベージュ	●	●	●	●	●	●	●	●				●
New Color コルト	New Color コルト	TF-8025 (8425)	ホワイト	●	●	●	●	●	●	●	●	 ウォッシュアップ ※黒字の品番は非ウォッシュアップ	A/B	56	
		TF-8026 (8426)	パールグレー New	●	●	●	●	●	●	●	●				
		TF-8027 (8427)	アイボリー New	●	●	●	●	●	●	●	●				●
		TF-8028 (8428)	イエローアイボリー	●	●	●	●	●	●	●	●				●
		TF-8029 (8429)	ブラチナグレー New	●	●	●	●	●	●	●	●				●
		TF-8030 (8430)	リネングレー New	●	●	●	●	●	●	●	●				●
		TF-8031 (8431)	カフェオレ	●	●	●	●	●	●	●	●				●
		TF-8032 (8432)	カスタードイエロー New	●	●	●	●	●	●	●	●				●
		TF-8033 (8433)	マテリアルグレー New	●	●	●	●	●	●	●	●				●
		TF-8034 (8434)	グレージュ New	●	●	●	●	●	●	●	●				●
		TF-8035 (8435)	サンドベージュ	●	●	●	●	●	●	●	●				●
		TF-8036 (8436)	ウォームイエロー	●	●	●	●	●	●	●	●				●
		TF-8037 (8437)	アッシュブラック	●	●	●	●	●	●	●	●				●
		TF-8038 (8438)	ダークブラウン	●	●	●	●	●	●	●	●				●
		TF-8039 (8439)	アッシュグレー	●	●	●	●	●	●	●	●				●
		TF-8040 (8440)	キャメル	●	●	●	●	●	●	●	●				●
		TF-8041 (8441)	パールグリーン	●	●	●	●	●	●	●	●				●
		TF-8042 (8442)	サックスブルー	●	●	●	●	●	●	●	●				●
		TF-8043 (8443)	パールブルー	●	●	●	●	●	●	●	●				●
		TF-8044 (8444)	ピンクベージュ	●	●	●	●	●	●	●	●				●
		TF-8045 (8445)	アップルグリーン	●	●	●	●	●	●	●	●				●
		TF-8046 (8446)	ライトブルー	●	●	●	●	●	●	●	●				●
		TF-8047 (8447)	サルビアブルー	●	●	●	●	●	●	●	●				●
		TF-8048 (8448)	シェルピンク	●	●	●	●	●	●	●	●				●
TF-8049 (8449)	イエローグリーン	●	●	●	●	●	●	●	●	●					
TF-8050 (8450)	ターコイズブルー	●	●	●	●	●	●	●	●	●					
TF-8051 (8451)	ネイビーブルー	●	●	●	●	●	●	●	●	●					
TF-8052 (8452)	ディープピンク	●	●	●	●	●	●	●	●	●					
TF-8053 (8453)	アイビーグリーン	●	●	●	●	●	●	●	●	●					
TF-8054 (8454)	ピーコックグリーン New	●	●	●	●	●	●	●	●	●					
TF-8055 (8455)	ダークネイビー New	●	●	●	●	●	●	●	●	●					
TF-8056 (8456)	マゼンダ	●	●	●	●	●	●	●	●	●					
New ウォルカ	New ウォルカ	TF-8057	シルバーグレー	●	●	●	●	●	●	●	●	 ウォッシュアップ	C	60	
		TF-8058	ストーングレー	●	●	●	●	●	●	●	●				
		TF-8059	モスグレー	●	●	●	●	●	●	●	●				

カテゴリ	シリーズ名	品番	カラー	標準		レーザーカット	オーバーラップ	傾斜		大型		ルーバー機能  全ての商品に対応します。 防災	共通柄 ロールスクリーン	価格帯	掲載ページ	
				デュアル00	デュアル80	デュアルシエーブ	デュアルオーバーラップ00	デュアルスロープ00	デュアルスロープ80	グラントー00	グランテ80					
				●	●	●	●	●	●	●						
プレーン	New ウォルカ	TF-8060	パールグレー	●			●	●	●	●	●		● ● ●	C	60	
		TF-8061	リネングレー	●			●	●	●	●	●					
		TF-8062	グレージュ	●			●	●	●	●	●					
	New ストネ	TF-8063	プラスターホワイト	●			●	●	●	●	●		● ● ● ● ● ●	D	62	
		TF-8064	ストーングレー	●			●	●	●	●	●					
		TF-8065	アーバングレー	●			●	●	●	●	●					
		TF-8066	アイボリーホワイト	●			●	●	●	●	●					
		TF-8067	カムゴールド	●			●	●	●	●	●					
		TF-8068	アイアンカーキ	●			●	●	●	●	●					
	New ブランカ遮熱	TF-8069	ホホワイト	●			●	●	●	●	 	●	D	64/116		
	New Color トリアス プレーン遮熱	TF-8070	ホホワイト	●			●	●	●	●	●	 	● ● ● ● ● ● ● ● ● ●	D	66/118	
		TF-8071	アイスグレー New	●			●	●	●	●	●					
		TF-8072	ミストアイボリー New	●			●	●	●	●	●					
		TF-8073	グレーベージュ	●			●	●	●	●	●					
		TF-8074	アイボリー	●			●	●	●	●	●					
		TF-8075	ピンク	●			●	●	●	●	●					
		TF-8076	ベージュ	●			●	●	●	●	●					
		TF-8077	ウォームベージュ	●			●	●	●	●	●					
		TF-8078	ライムグリーン New	●			●	●	●	●	●					
TF-8079		フロスティブルー New	●			●	●	●	●	●						
New ルノプレーン バイオ	TF-8080	ホホワイト	●			●	●	●	●	●	 	● ● ●	C	68		
	TF-8081	グレーアイボリー	●			●	●	●	●	●						
	TF-8082	リーフグリーン	●			●	●	●	●	●						
テクスチャー	New Color ルノファブ	TF-8083	ホホワイト	●			●	●	●	●		● ● ● ● ● ● ● ● ● ● ● ● ● ● ● ● ● ● ● ●	C	72		
		TF-8084	パールホホワイト New	●			●	●	●	●					●	
		TF-8085	パールグレー New	●			●	●	●	●					●	
		TF-8086	ウォームグレー	●			●	●	●	●					●	
		TF-8087	スノーホホワイト New	●			●	●	●	●					●	
		TF-8088	プラチナグレー New	●			●	●	●	●					●	
		TF-8089	マテリアルグレー New	●			●	●	●	●					●	
		TF-8090	ダークグレー	●			●	●	●	●					●	
		TF-8091	ミディアムグレー	●			●	●	●	●					●	
		TF-8092	グレーアイボリー	●			●	●	●	●					●	
		TF-8093	ベージュ	●			●	●	●	●					●	
		TF-8094	サンドベージュ	●			●	●	●	●					●	
		TF-8095	チャコール	●			●	●	●	●					●	
		TF-8096	リーフグリーン New	●			●	●	●	●					●	
		TF-8097	フォレストグリーン New	●			●	●	●	●					●	
		TF-8098	グレイッシュブラウン	●			●	●	●	●					●	
		TF-8099	ピンクホホワイト	●			●	●	●	●					●	
		TF-8100	イエローアイボリー	●			●	●	●	●					●	
		TF-8101	サックスブルー New	●			●	●	●	●					●	
		TF-8102	ソフトラベンダー	●			●	●	●	●					●	
	TF-8103	ピンクベージュ	●			●	●	●	●	●						
	TF-8104	ライトモカ	●			●	●	●	●	●						
	TF-8105	セージブルー	●			●	●	●	●	●						
	TF-8106	グレイッシュベージュ	●			●	●	●	●	●						
	New クラリッサ	TF-8107	パールアイボリー	●			●	●	●	●	●		● ● ● ● ● ● ● ● ●	D	76	
		TF-8108	シルバークレー	●			●	●	●	●	●					
TF-8109		ミストグリーン	●			●	●	●	●	●						
TF-8110		アッシュグレー	●			●	●	●	●	●						
TF-8111		アッシュローズ	●			●	●	●	●	●						
TF-8112		イエローオーカー	●			●	●	●	●	●						
TF-8113		チャコールグレー	●			●	●	●	●	●						
TF-8114		ラベンダーモーブ	●			●	●	●	●	●						
TF-8115		マホガニーブラウン	●			●	●	●	●	●						

カテゴリー	シリーズ名	品番	カラー	標準		レーザーカット	オーバーラップ	傾斜		大型		ルーバー機能  全ての商品に対応します。 防災	共通柄	価格帯	掲載ページ	
				デュアル100	デュアル80	デュアルエンエフ	デュアルオーバーラップ100	デュアルスロープ100	デュアルスロープ80	グランテ100	グランテ80		ロールスクリーン			
				●	●	●	●	●	●	●	●					
テクスチャ	New ミイファ	TF-8116	アーモンドピンク	●			●	●	●				●	C	78	
		TF-8117	マリンブルー	●			●	●	●							●
		TF-8118	クロムグリーン	●			●	●	●							●
		TF-8119	キャラメル	●			●	●	●							●
		TF-8120	パープル	●			●	●	●							●
		TF-8121	デニムブルー	●			●	●	●							●
		TF-8122	アッシュブラック	●			●	●	●							●
	TF-8123	アンティークグリーン	●			●	●	●			●					
	ベイルクロス	TF-8124	アンティークホワイト	●			●	●	●				●	D	80	
		TF-8125	アンティークグレー	●			●	●	●							●
		TF-8126	ブラウン	●			●	●	●							●
	ヘリンボーン	TF-8128	ライトグレー	●			●	●	●				●	D	82	
		TF-8129	パープル	●			●	●	●							●
		TF-8130	チャコール	●			●	●	●							●
	遮光	ルノファブ 遮光	TF-8131	ホワイト	●			●	●	●			 	●	D	86
TF-8132			オフホワイト	●			●	●	●			●				
TF-8133			ピンクベージュ	●			●	●	●			●				
TF-8134			ライトグレー	●			●	●	●			●				
TF-8135			ライトベージュ	●			●	●	●			●				
TF-8136			アッシュブラウン	●			●	●	●			●				
TF-8137			チャコールグレー	●			●	●	●			●				
TF-8138			ダークブラウン	●			●	●	●			●				
TF-8139			ソフトブラック	●			●	●	●			●				
TF-8140			マスタード	●			●	●	●			●				
TF-8141			ビスタチオ	●			●	●	●			●				
TF-8142			モスグリーン	●			●	●	●			●				
TF-8143			ブルーグリーン	●			●	●	●			●				
TF-8144			インディゴブルー	●			●	●	●			●				
TF-8145			ディープブルー	●			●	●	●			●				
New Color コルト シークル	TF-8146(8546)	クールホワイト New	●	●	●	●	●	●	●			 	●	B/C	90	
	TF-8147(8547)	ホワイト	●	●	●	●	●	●	●							●
	TF-8148(8548)	アイボリー	●	●	●	●	●	●	●							●
	TF-8149(8549)	ローズグレー New	●	●	●	●	●	●	●							●
	TF-8150(8550)	アッシュグレー	●	●	●	●	●	●	●							●
	TF-8151(8551)	カフェオレ	●	●	●	●	●	●	●							●
	TF-8152(8552)	ブラック New	●	●	●	●	●	●	●							●
	TF-8153(8553)	ダークブラウン	●	●	●	●	●	●	●							●
	TF-8154(8554)	マホガニーブラウン	●	●	●	●	●	●	●							●
	TF-8155(8555)	クロムイエロー	●	●	●	●	●	●	●							●
	TF-8156(8556)	アップルグリーン	●	●	●	●	●	●	●							●
	TF-8157(8557)	サルビアブルー New	●	●	●	●	●	●	●							●
TF-8158(8558)	マゼンダ New	●	●	●	●	●	●	●			●					
TF-8159(8559)	ターコイズブルー	●	●	●	●	●	●	●			●					
TF-8160(8560)	ネイビーブルー	●	●	●	●	●	●	●			●					
New Color ツイード	TF-8161	ホワイト New	●			●	●	●			 	●	D	94		
	TF-8162	ライトグレー	●			●	●	●							●	
	TF-8163	グレー	●			●	●	●							●	
	TF-8164	ライトベージュ	●			●	●	●							●	
	TF-8165	カーキ	●			●	●	●							●	
	TF-8166	ベールブラウン	●			●	●	●							●	
	TF-8167	クロムオレンジ	●			●	●	●							●	
	TF-8168	ライムグリーン	●			●	●	●							●	
	TF-8169	ダークブラウン	●			●	●	●							●	
ニーム	TF-8170	アッシュブルー	●			●	●	●			 	●	E	96		
	TF-8171	デニムブルー	●			●	●	●							●	
	TF-8172	グレーミックス	●			●	●	●							●	
	TF-8173	ダークブルー	●			●	●	●							●	



カテゴリ	シリーズ名	品番	カラー	標準		レーザーカット	オーバラップ	傾斜		大型		ルーバー機能  全ての商品に対応します。 防災	共通柄 ロールスクリーン	価格帯	掲載ページ
				デュアル100	デュアル80	デュアルシエーブ	デュアルオーバラップ100	デュアルスロープ100	デュアルスロープ80	グラントー100	グラントー80				
シアード	New スズカ遮熱	TF-8179	ピュアホワイト	●						●		 遮熱  UVカット  ミラー	●	D	102/122
		TF-8180	ホワイト	●						●			●		
	New エトワル遮熱	TF-8181	ホワイト	●						●		 遮熱  UVカット	●	D	106
		TF-8182	アイボリー	●						●			●		
		TF-8183	パープル	●						●			●		
	New キャトル遮熱	TF-8184	ピンクパープル	●			●	●		●		 遮熱  UVカット	●	D	110/124
		TF-8185	ブルーグレー	●			●	●		●			●		
		TF-8186	グリーンオレンジ	●			●	●		●			●		
	エコル遮熱	TF-8187 (8587)	ホワイト	●			●			●		 ウォッシュャブル  遮熱  UVカット ※黒字の品番は非ウォッシュャブル	●	D	120
		TF-8188 (8588)	ライトグレー	●			●			●			●		
		TF-8189 (8589)	ピンクベージュ	●			●			●			●		
		TF-8190 (8590)	イエローアイボリー	●			●			●			●		
TF-8191 (8591)		カフェオレ	●			●			●		●				
TF-8192 (8592)		アップルグリーン	●			●			●		●				
施設向け	カイト	TF-8193	ホワイト	●			●	●		●		 グリーンガード	●	E	128
		TF-8194	ベージュ	●			●	●		●			●		
		TF-8195	グレー	●			●	●		●			●		
	ケスレー	TF-8196	ホワイト	●	●		●	●	●	●	●	 遮光		D	098/130
		TF-8197	フレンチグレー	●	●		●	●	●	●	●				
		TF-8198	ライトグレー	●	●		●	●	●	●	●				
		TF-8199	オフホワイト	●	●		●	●	●	●	●				
		TF-8200	アイボリー	●	●		●	●	●	●	●				
		TF-8201	ベージュ	●	●		●	●	●	●	●				
		TF-8202	パールグリーン	●	●		●	●	●	●	●				

品番別対応機種

ボトムカラー組み合わせ

新旧品番表

サイレントグリス

VB2002

安全対策

UVカット・遮熱性能

ウェブサイト案内

機能マーク

# ボトム部品カラー標準組み合わせ

シリーズ名	色名	品番 (TF-)	部品カラー (標準)	
			ボトムコード	ウエイトカバー
ルノブレン	ホワイト	8001	ホワイト	ホワイト
	オフホワイト	8002	ホワイト	ホワイト
	アイボリー	8003	ホワイト	ホワイト
	エクルベージュ	8004	ホワイト	ホワイト
	ミルキーホワイト	8005	ホワイト	ホワイト
	グレーアイボリー	8006	ホワイト	ホワイト
	ブラチナグレー	8007	ホワイト	ホワイト
	マテリアルグレー	8008	ホワイト	ホワイト
	ベージュ	8009	ホワイト	ホワイト
	サンドベージュ	8010	ホワイト	ホワイト
	グレイッシュブラウン	8011	ブラウン	ホワイト
	セピアブラウン	8012	ブラウン	ホワイト
	ウォームグレー	8013	ホワイト	ホワイト
	ミディアムグレー	8014	ホワイト	ホワイト
	ダークグレー	8015	ホワイト	ホワイト
	チャコール	8016	ブラック	ブラック
	ピンクホワイト	8017	ホワイト	ホワイト
	イエローアイボリー	8018	ホワイト	ホワイト
	パールブルー	8019	ホワイト	ホワイト
	ソフトラベンダー	8020	ホワイト	ホワイト
	ピンクベージュ	8021	ホワイト	ホワイト
ライトモカ	8022	ホワイト	ホワイト	
スプリンググリーン	8023	ホワイト	ホワイト	
グレイッシュベージュ	8024	ホワイト	ホワイト	
コルト	ホワイト	8025(8425)	ホワイト	ホワイト
	パールグレー	8026(8426)	ホワイト	ホワイト
	アイボリー	8027(8427)	ホワイト	ホワイト
	イエローアイボリー	8028(8428)	ホワイト	ホワイト
	ブラチナグレー	8029(8429)	ホワイト	ホワイト
	リネングレー	8030(8430)	ホワイト	ホワイト
	カフェオレ	8031(8431)	ホワイト	ホワイト
	カスタードイエロー	8032(8432)	ホワイト	ホワイト
	マテリアルグレー	8033(8433)	ホワイト	ホワイト
	グレージュ	8034(8434)	ホワイト	ホワイト
	サンドベージュ	8035(8435)	ホワイト	ホワイト
	ウォームイエロー	8036(8436)	ホワイト	ホワイト
	アッシュブラック	8037(8437)	ブラック	ブラック
	ダークブラウン	8038(8438)	ブラウン	ホワイト
	アッシュグレー	8039(8439)	ブラウン	ホワイト
	キャメル	8040(8440)	ブラウン	ホワイト
	パールグリーン	8041(8441)	ホワイト	ホワイト
	サククスブルー	8042(8442)	ホワイト	ホワイト
	パールブルー	8043(8443)	ホワイト	ホワイト
	ピンクベージュ	8044(8444)	ホワイト	ホワイト
	アップルグリーン	8045(8445)	ホワイト	ホワイト
	ライトブルー	8046(8446)	ホワイト	ホワイト
	サルビアブルー	8047(8447)	ホワイト	ホワイト
	シェルピンク	8048(8448)	ホワイト	ホワイト
	イエローグリーン	8049(8449)	ホワイト	ホワイト
	ターコイズブルー	8050(8450)	ホワイト	ホワイト
	ネイビーブルー	8051(8451)	ブラウン	ホワイト
	ディープピンク	8052(8452)	ホワイト	ホワイト
	アイビーグリーン	8053(8453)	ホワイト	ホワイト
	ピーコックグリーン	8054(8454)	ブラウン	ホワイト
ダークネイビー	8055(8455)	ブラック	ブラック	
マゼンダ	8056(8456)	ホワイト	ホワイト	
ウォルカ	シルバーグレー	8057	ホワイト	ホワイト
	ストーングレー	8058	ホワイト	ホワイト
	モスグレー	8059	ホワイト	ホワイト
	パールグレー	8060	ホワイト	ホワイト
	リネングレー	8061	ホワイト	ホワイト
	グレージュ	8062	ホワイト	ホワイト
ストネ	プラスターホワイト	8063	ホワイト	ホワイト
	ストーングレー	8064	ホワイト	ホワイト
	アーバングレー	8065	ブラック	ブラック
	アイボリーホワイト	8066	ホワイト	ホワイト
	カムゴールド	8067	ホワイト	ホワイト
アイアンカーキ	8068	ブラック	ブラック	

シリーズ名	色名	品番 (TF-)	部品カラー (標準)		
			ボトムコード	ウエイトカバー	
プランカ遮熱	ホワイト	8069	ホワイト	ホワイト	
トリアスブレン遮熱	ホワイト	8070	ホワイト	ホワイト	
	アイスグレー	8071	ホワイト	ホワイト	
	ミストアイボリー	8072	ホワイト	ホワイト	
	グレーベージュ	8073	ホワイト	ホワイト	
	アイボリー	8074	ホワイト	ホワイト	
	ピンク	8075	ホワイト	ホワイト	
	ベージュ	8076	ホワイト	ホワイト	
	ウォームベージュ	8077	ホワイト	ホワイト	
	ライムグリーン	8078	ホワイト	ホワイト	
	フロスティブルー	8079	ホワイト	ホワイト	
ルノブレンパイオ	ホワイト	8080	ホワイト	ホワイト	
	グレーアイボリー	8081	ホワイト	ホワイト	
	リーフグリーン	8082	ホワイト	ホワイト	
ルノファブ	ホワイト	8083	ホワイト	ホワイト	
	パールホワイト	8084	ホワイト	ホワイト	
	パールグレー	8085	ホワイト	ホワイト	
	ウォームグレー	8086	ホワイト	ホワイト	
	スノーホワイト	8087	ホワイト	ホワイト	
	ブラチナグレー	8088	ホワイト	ホワイト	
	マテリアルグレー	8089	ホワイト	ホワイト	
	ダークグレー	8090	ホワイト	ホワイト	
	ミディアムグレー	8091	ホワイト	ホワイト	
	グレーアイボリー	8092	ホワイト	ホワイト	
	ベージュ	8093	ホワイト	ホワイト	
	サンドベージュ	8094	ホワイト	ホワイト	
	チャコール	8095	ホワイト	ホワイト	
	リーフグリーン	8096	ホワイト	ホワイト	
	フォレストグリーン	8097	ホワイト	ホワイト	
	グレイッシュブラウン	8098	ホワイト	ホワイト	
	ピンクホワイト	8099	ホワイト	ホワイト	
	イエローアイボリー	8100	ホワイト	ホワイト	
	サククスブルー	8101	ホワイト	ホワイト	
	ライトグレー	8102	ホワイト	ホワイト	
	ピンクベージュ	8103	ホワイト	ホワイト	
	ライトモカ	8104	ホワイト	ホワイト	
	セージブルー	8105	ホワイト	ホワイト	
	グレイッシュベージュ	8106	ホワイト	ホワイト	
	クラリッサ	パールアイボリー	8107	ホワイト	ホワイト
		シルバークグレー	8108	ホワイト	ホワイト
		ミストグリーン	8109	ホワイト	ホワイト
		アッシュグレー	8110	ホワイト	ホワイト
		アッシュローズ	8111	ホワイト	ホワイト
		イエローオーカー	8112	ホワイト	ホワイト
チャコールグレー		8113	ブラック	ブラック	
ラベンダーモーブ		8114	ホワイト	ホワイト	
マホガニーブラウン		8115	ブラウン	ホワイト	
アーモンドピンク		8116	ホワイト	ホワイト	
ミイファ	マリンブルー	8117	ホワイト	ホワイト	
	クロムグリーン	8118	ホワイト	ホワイト	
	キャラメル	8119	ホワイト	ホワイト	
	パープル	8120	ホワイト	ホワイト	
	デニムブルー	8121	ホワイト	ホワイト	
	アッシュブラック	8122	ブラック	ブラック	
	アンティークグリーン	8123	ブラック	ブラック	
	アンティークホワイト	8124	ホワイト	ホワイト	
バイルクロス	アンティークグレー	8125	ホワイト	ホワイト	
	ブラウン	8126	ホワイト	ホワイト	
	モスグリーン	8127	ホワイト	ホワイト	
	ライトグレー	8128	ホワイト	ホワイト	
ヘリンボーン	パープル	8129	ホワイト	ホワイト	
	チャコール	8130	ホワイト	ホワイト	

シリーズ名	色名	品番 (TF-)	部品カラー(標準)	
			ボトムコード	ウエイトカバー
ルノファブ遮光	ホワイト	8131	ホワイト	ホワイト
	オフホワイト	8132	ホワイト	ホワイト
	ピンクベージュ	8133	ホワイト	ホワイト
	ライトグレー	8134	ホワイト	ホワイト
	ライトベージュ	8135	ホワイト	ホワイト
	アッシュブラウン	8136	ホワイト	ホワイト
	チャコールグレー	8137	ホワイト	ホワイト
	ダークブラウン	8138	ホワイト	ホワイト
	ソフトブラック	8139	ブラック	ブラック
	マスタード	8140	ホワイト	ホワイト
	ピスタチオ	8141	ホワイト	ホワイト
	モスグリーン	8142	ホワイト	ホワイト
	ブルーグリーン	8143	ホワイト	ホワイト
インディゴブルー	8144	ブラック	ブラック	
ディープブルー	8145	ブラック	ブラック	
コルトシークル	クールホワイト	8146(8546)	ホワイト	ホワイト
	ホワイト	8147(8547)	ホワイト	ホワイト
	アイボリー	8148(8548)	ホワイト	ホワイト
	ローズグレー	8149(8549)	ホワイト	ホワイト
	アッシュグレー	8150(8550)	ブラウン	ホワイト
	カフェオレ	8151(8551)	ホワイト	ホワイト
	ブラック	8152(8552)	ブラック	ブラック
	ダークブラウン	8153(8553)	ブラック	ブラック
	マホガニーブラウン	8154(8554)	ブラウン	ホワイト
	クロームイエロー	8155(8555)	ホワイト	ホワイト
	アップルグリーン	8156(8556)	ホワイト	ホワイト
	サルビアブルー	8157(8557)	ホワイト	ホワイト
	マゼンダ	8158(8558)	ホワイト	ホワイト
ターコイズブルー	8159(8559)	ホワイト	ホワイト	
ネイビーブルー	8160(8560)	ブラック	ブラック	
ツイード	ホワイト	8161	ホワイト	ホワイト
	ライトグレー	8162	ホワイト	ホワイト
	グレー	8163	ホワイト	ホワイト
	ライトベージュ	8164	ホワイト	ホワイト
	カーキ	8165	ホワイト	ホワイト
	ペールブラウン	8166	ホワイト	ホワイト
	クロームオレンジ	8167	ホワイト	ホワイト
	ライムグリーン	8168	ホワイト	ホワイト
ダークブラウン	8169	ブラウン	ホワイト	
ニーム	アッシュブルー	8170	ホワイト	ホワイト
	デニムブルー	8171	ホワイト	ホワイト
	グレーミックス	8172	ホワイト	ホワイト
	ダークブルー	8173	ホワイト	ホワイト
ケスレー	ホワイト	8196	ホワイト	ホワイト
	フレンチグレー	8197	ホワイト	ホワイト
	ライトグレー	8198	ホワイト	ホワイト
	オフホワイト	8199	ホワイト	ホワイト
	アイボリー	8200	ホワイト	ホワイト
	ベージュ	8201	ホワイト	ホワイト
スズカ遮熱	ペールグリーン	8202	ホワイト	ホワイト
	ピュアホワイト	8179	ホワイト	ホワイト
エトワル遮熱	ホワイト	8180	ホワイト	ホワイト
	ホワイト	8181	ホワイト	ホワイト
	アイボリー	8182	ホワイト	ホワイト
キャトル遮熱	パープル	8183	ホワイト	ホワイト
	ピンクパープル	8184	ホワイト	ホワイト
	ブルーグレー	8185	ホワイト	ホワイト
エコル遮熱	グリーンオレンジ	8186	ホワイト	ホワイト
	ホワイト	8187(8587)	ホワイト	ホワイト
	ライトグレー	8188(8588)	ホワイト	ホワイト
	ピンクベージュ	8189(8589)	ホワイト	ホワイト
	イエローアイボリー	8190(8590)	ホワイト	ホワイト
カイト	カフェオレ	8191(8591)	ホワイト	ホワイト
	アップルグリーン	8192(8592)	ホワイト	ホワイト
	ホワイト	8193	ホワイト	ホワイト
	ベージュ	8194	ホワイト	ホワイト
	グレー	8195	ホワイト	ホワイト

ボトム部品（ボトムコード・ウエイトカバー）の色は、ルーバー品番に準拠します。



ウエイトカバー ボトムコード  
※写真はボトム仕様巻き込み式

ボトムコード	ウエイトカバー
ホワイト	ホワイト
ブラウン	ホワイト
ブラック	ブラック

※ボトムコードとウエイトカバーは必ず上記の組み合わせになります。  
※ボトムコードがブラウンの場合、ウエイトカバーはホワイトになります。  
※変更する場合は、ボトムコードの色でご指定ください。

# 新旧品番対応表

旧品番		新品番	シリーズ名	カラー	掲載ページ	旧品番		新品番	シリーズ名	カラー	掲載ページ
5000番台	6000番台	8000番台				5000番台	6000番台	8000番台			
TF-5001	TF-6001	TF-8001	ルノブレーン	ホワイト	52	TF-5050 (5450)	TF-6070 (6470)	TF-8048 (8448)	コルト	シェルピンク	56
TF-5002	TF-6002	TF-8017		ピンクホワイト	52	TF-5051 (5451)	TF-6071 (6471)	TF-8052 (8452)		ディープピンク	56
TF-5003	TF-6003	TF-8006		グレーアイボリー	52	TF-5052 (5452)	TF-6072 (6472)	TF-8056 (8456)		マゼンダ	56
TF-5004	TF-6004	TF-8002		オフホワイト	52	TF-5053 (5453)	TF-6073 (6473)	廃止		モーヴ	—
TF-5005	TF-6005	TF-8021		ピンクベージュ	52	TF-5054 (5454)	TF-6074 (6474)	廃止		パープル	—
TF-5006	TF-6006	TF-8024		グレイッシュベージュ	52	TF-5055 (5455)	TF-6075 (6475)	TF-8043 (8443)		パールブルー	56
TF-5007	TF-6007	TF-8018		イエローアイボリー	52	TF-5056 (5456)	TF-6076 (6476)	TF-8047 (8447)		サルビアブルー	56
TF-5008	TF-6008	TF-8009		ベージュ	52	TF-5057 (5457)	TF-6077 (6477)	TF-8051 (8451)		ネイビーブルー	56
TF-5009	TF-6009	TF-8010		サンドベージュ	52	TF-5058 (5458)	TF-6078 (6478)	TF-8042 (8442)		サックスブルー	56
TF-5010	TF-6010	TF-8013		ウォームグレー	52	TF-5059 (5459)	TF-6079 (6479)	TF-8046 (8446)		ライトブルー	56
TF-5011	TF-6011	TF-8022		ライトモカ	52	TF-5060 (5460)	TF-6080 (6480)	TF-8050 (8450)	ターコイズブルー	56	
TF-5012	TF-6012	廃止		ウォルナット	—	TF-5061	廃止	廃止	グレイミックス	—	
TF-5013	TF-6013	廃止		キャメル	—	TF-5062	廃止	廃止	ベージュミックス	—	
TF-5014	TF-6014	TF-8011		グレイッシュブラウン	52	TF-5063	廃止	廃止	ブルーミックス	—	
TF-5015	TF-6015	TF-8019		パールブルー	52	TF-5064	廃止	廃止	チャコールミックス	—	
TF-5016	TF-6016	TF-8020		ソフトラベンダー (旧ライトグレー)	52	TF-5065	廃止	廃止	ブラウンミックス	—	
TF-5017	TF-6017	TF-8014		ミディアムグレー	52	TF-5066	廃止	廃止	パープルミックス	—	
TF-5018	TF-6018	廃止		セージブルー	—	TF-5067	廃止	廃止	クリーム	—	
TF-5019	TF-6019	TF-8015		ダークグレー	52	TF-5068	廃止	廃止	ハニーイエロー	—	
TF-5020	TF-6020	TF-8016		チャコール	52	TF-5069	廃止	廃止	ネーブルオレンジ	—	
TF-5021 (5421)	TF-6041 (6441)	TF-8025 (8425)	コルト	ホワイト	56	TF-5070	廃止	廃止	セレクト	ピンクベージュ	—
TF-5022 (5422)	TF-6042 (6442)	廃止		ライトグレー	—	TF-5071	廃止	廃止		ベージュ	—
TF-5023 (5423)	TF-6043 (6443)	廃止		モスグレー	—	TF-5072	廃止	廃止		モスグレー	—
TF-5024 (5424)	TF-6044 (6444)	TF-8035 (8435)		サンドベージュ	56	TF-5073	廃止	廃止		ライトベージュ	—
TF-5025 (5425)	TF-6045 (6445)	廃止		グリーンアイボリー	—	TF-5074	廃止	廃止		ココア	—
TF-5026 (5426)	TF-6046 (6446)	TF-8028 (8428)		イエローアイボリー	56	TF-5075	廃止	廃止		カーキ	—
TF-5027 (5427)	TF-6047 (6447)	廃止		ライトイエロー	—	TF-5076	廃止	廃止		ベビーピンク	—
TF-5028 (5428)	TF-6048 (6448)	廃止		マスカット	—	TF-5077	廃止	廃止		パールグリーン	—
TF-5029 (5429)	TF-6049 (6449)	廃止		クリーム	—	TF-5078	廃止	廃止		スカイグレー	—
TF-5030 (5430)	TF-6050 (6450)	TF-8031 (8431)		カフェオレ	56	TF-5079	廃止	廃止		スカイブルー	—
TF-5031 (5431)	TF-6051 (6451)	TF-8040 (8440)		キャメル	56	TF-5080	廃止	廃止	ブルーグレー	—	
TF-5032 (5432)	TF-6052 (6452)	TF-8039 (8439)		アッシュグレー	56	TF-5081	廃止	廃止	ネイビーブルー	—	
TF-5033 (5433)	TF-6053 (6453)	TF-8038 (8438)		ダークブラウン	56	TF-5082	TF-6089	TF-8070	トリアスプレーン 遮熱 (旧トリアスプレーン)	ホワイト	118
TF-5034 (5434)	TF-6054 (6454)	廃止		チョコレート	—	TF-5083	TF-6090	TF-8074		アイボリー	118
TF-5035 (5435)	TF-6055 (6455)	廃止		ボルドー	—	TF-5084	TF-6091	TF-8076		ベージュ	118
TF-5036 (5436)	TF-6056 (6456)	TF-8037 (8437)		アッシュブラック	56	TF-5085	TF-6092	TF-8075		ピンク	118
TF-5037 (5437)	TF-6057 (6457)	廃止		ブラウン	—	TF-5086	TF-6093	TF-8077		ウォームベージュ	118
TF-5038 (5438)	TF-6058 (6458)	廃止		トバース	—	TF-5087	TF-6094	TF-8073		グレーベージュ	118
TF-5039 (5439)	TF-6059 (6459)	廃止		サンライト	—	TF-5088	TF-6095	廃止		ダークブラウン	—
TF-5040 (5440)	TF-6060 (6460)	廃止		ウォルナット	—	TF-5089	TF-6096	廃止		ダークネイビー	—
TF-5041 (5441)	TF-6061 (6461)	TF-8036 (8436)	ウォームイエロー	56	TF-5090	廃止	廃止	テラコッタ		—	
TF-5042 (5442)	TF-6062 (6462)	廃止	クロムイエロー	—	TF-5091	廃止	廃止	シャトルズグリーン		—	
TF-5043 (5443)	TF-6063 (6463)	廃止	カナリアイエロー	—	TF-5092	廃止	廃止	サックスブルー	—		
TF-5044 (5444)	TF-6064 (6464)	廃止	イエロー	—	TF-5093 (5493)	TF-6112 (6512)	TF-8147 (8547)	コルトシークル	ホワイト	90	
TF-5045 (5445)	TF-6065 (6465)	TF-8045 (8445)	アップルグリーン	56	TF-5094 (5494)	TF-6113 (6513)	TF-8148 (8548)		アイボリー	90	
TF-5046 (5446)	TF-6066 (6466)	TF-8049 (8449)	イエローグリーン	56	TF-5095 (5495)	TF-6114 (6514)	TF-8151 (8551)		カフェオレ	90	
TF-5047 (5447)	TF-6067 (6467)	TF-8041 (8441)	パールグリーン	56	TF-5096 (5496)	TF-6115 (6515)	廃止		アンバー	—	
TF-5048 (5448)	TF-6068 (6468)	TF-8053 (8453)	アイビーグリーン	56	TF-5097 (5497)	TF-6116 (6516)	TF-8150 (8550)		アッシュグレー	90	
TF-5049 (5449)	TF-6069 (6469)	TF-8044 (8444)	ピンクベージュ	56	TF-5098 (5498)	TF-6117 (6517)	廃止		ブラウン	—	

旧品番		新品番	シリーズ名	カラー	掲載ページ
5000番台	6000番台	8000番台			
TF-5099(5499)	TF-6118(6518)	TF-8154(8554)	コルトシーケル	マホガニーブラウン	90
TF-5100(5500)	TF-6119(6519)	TF-8153(8553)		ダークブラウン	90
TF-5101(5501)	TF-6120(6520)	廃止		チェリーブラウン	—
TF-5102(5502)	TF-6121(6521)	TF-8155(8555)		クロームイエロー	90
TF-5103(5503)	TF-6122(6522)	廃止		クロームオレンジ	—
TF-5104(5504)	TF-6123(6523)	廃止		カーマイン	—
TF-5105(5505)	TF-6124(6524)	TF-8156(8556)		アップルグリーン	90
TF-5106(5506)	TF-6125(6525)	TF-8159(8559)		ターコイズブルー	90
TF-5107(5507)	TF-6126(6526)	TF-8160(8560)		ネイビーブルー	90
TF-5108	TF-6127	TF-8164	ツイード	ライトベージュ	94
TF-5109	TF-6128	TF-8162		ライトグレー	94
TF-5110	TF-6129	TF-8163		グレー	94
TF-5111	TF-6130	TF-8166		パールブラウン	94
TF-5112	TF-6131	TF-8167		クロームオレンジ	94
TF-5113	TF-6132	TF-8165		カーキ	94
TF-5114	TF-6133	TF-8168		ライムグリーン	94
TF-5115	TF-6134	TF-8169		ダークブラウン	94
TF-5116	TF-6135	TF-8170		ニーム	アッシュブルー
TF-5117	TF-6136	TF-8171	デニムブルー		96
TF-5118	TF-6137	TF-8172	グレーミックス		96
TF-5119	TF-6138	TF-8173	ダークブルー		96
TF-5120	TF-6139	廃止	ジーア遮熱	ホワイト	—
TF-5121	TF-6140	廃止		ベージュ	—
TF-5122	TF-6141	廃止		グレー	—
TF-5123	TF-6142	廃止		パールブルー	—
TF-5124	TF-6143	廃止		ピンクベージュ	—
TF-5125(5525)	TF-6144(6544)	TF-8187(8587)	エコル遮熱 (旧コルトエコ)	ホワイト	120
TF-5126(5526)	TF-6145(6545)	TF-8188(8588)		ライトグレー	120
TF-5127(5527)	TF-6146(6546)	TF-8189(8589)		ピンクベージュ	120
TF-5128(5528)	TF-6147(6547)	TF-8190(8590)		イエローアイボリー	120
TF-5129(5529)	TF-6148(6548)	TF-8191(8591)		カフェオレ	120
TF-5130(5530)	TF-6149(6549)	TF-8192(8592)	アップルグリーン	120	
TF-5131	TF-6150	TF-8199	ケスレー	オフホワイト	130
TF-5132	TF-6151	TF-8196		ホワイト	130
TF-5133	TF-6152	TF-8197		フレンチグレー	130
TF-5134	TF-6153	TF-8198		ライトグレー	130
TF-5135	TF-6154	TF-8200		アイボリー	130
TF-5136	TF-6155	TF-8201		ベージュ	130
TF-5137	TF-6156	廃止		イエロー	—
TF-5138	TF-6157	TF-8202		パールグリーン	130
TF-5139	TF-6158	廃止		パールブルー	—
TF-5140	TF-6159	廃止		ピンク	—
TF-5141	TF-6160	TF-8193	カイト	ホワイト	128
TF-5142	TF-6161	TF-8194		ベージュ	128
TF-5143	TF-6162	TF-8195		グレー	128
TF-5161	TF-6021	TF-8083	ルノファブ	ホワイト	72
TF-5162	TF-6022	TF-8099		ピンクホワイト	72
TF-5163	TF-6023	TF-8092		グレーアイボリー	72
TF-5164	TF-6024	廃止		オフホワイト	—

旧品番		新品番	シリーズ名	カラー	掲載ページ
5000番台	6000番台	8000番台			
TF-5165	TF-6025	TF-8103	ルノファブ	ピンクベージュ	72
TF-5166	TF-6026	TF-8106		グレイッシュベージュ	72
TF-5167	TF-6027	TF-8100		イエローアイボリー	72
TF-5168	TF-6028	TF-8093		ベージュ	72
TF-5169	TF-6029	TF-8094		サンドベージュ	72
TF-5170	TF-6030	TF-8086		ウォームグレー	72
TF-5171	TF-6031	TF-8104		ライトモカ	72
TF-5172	TF-6032	廃止		ウォルナット	—
TF-5173	TF-6033	廃止		キャメル	—
TF-5174	TF-6034	TF-8098		グレイッシュブラウン	72
TF-5175	TF-6035	廃止		パールブルー	—
TF-5176	TF-6036	TF-8102		ソフトラベンダー (旧ライトグレー)	72
TF-5177	TF-6037	TF-8091		ミディアムグレー	72
TF-5178	TF-6038	TF-8105		セージブルー	72
TF-5179	TF-6039	TF-8090		ダークグレー	72
TF-5180	TF-6040	TF-8095		チャコール	72
TF-5601	TF-6163	廃止		アクセント	ステンシル/グリーン
TF-5602	TF-6164	廃止	ステンシル/ブラウン		—
TF-5603	廃止	廃止	ツリー/モントーン		—
TF-5604	TF-6165	廃止	ツリー/ブラウン		—
TF-5605	廃止	廃止	モザイク/オレンジ		—
TF-5606	TF-6166	廃止	モザイク/ブルー		—
TF-5607	TF-6167	廃止	ピンテージ/ブルー		—
TF-5608	廃止	廃止	ピンテージ/ブラウン		—
TF-5609	TF-6168	廃止	フェザー/カラフル		—
TF-5610	TF-6169	廃止	フェザー/モントーン		—
—	TF-6081	TF-8124	ベイルクロス	アンティークホワイト	80
—	TF-6082	TF-8125		アンティークグレー	80
—	TF-6083	廃止		ブルーグレー	—
—	TF-6084	TF-8126		ブラウン	80
—	TF-6085	TF-8127		モスグリーン	80
—	TF-6086	TF-8128	ヘリンボーン	ライトグレー	82
—	TF-6087	TF-8129		パープル	82
—	TF-6088	TF-8130		チャコール	82
—	TF-6097	TF-8131	ルノファブ遮光	ホワイト	86
—	TF-6098	TF-8132		オフホワイト	86
—	TF-6099	TF-8133		ピンクベージュ	86
—	TF-6100	TF-8134		ライトグレー	86
—	TF-6101	TF-8135		ライトベージュ	86
—	TF-6102	TF-8136		アッシュブラウン	86
—	TF-6103	TF-8137		チャコールグレー	86
—	TF-6104	TF-8138		ダークブラウン	86
—	TF-6105	TF-8139		ソフトブラック	86
—	TF-6106	TF-8140		マスタード	86
—	TF-6107	TF-8141		ピスタチオ	86
—	TF-6108	TF-8142		モスグリーン	86
—	TF-6109	TF-8143		ブルーグリーン	86
—	TF-6110	TF-8144		インディゴブルー	86
—	TF-6111	TF-8145	ディーブルー	86	

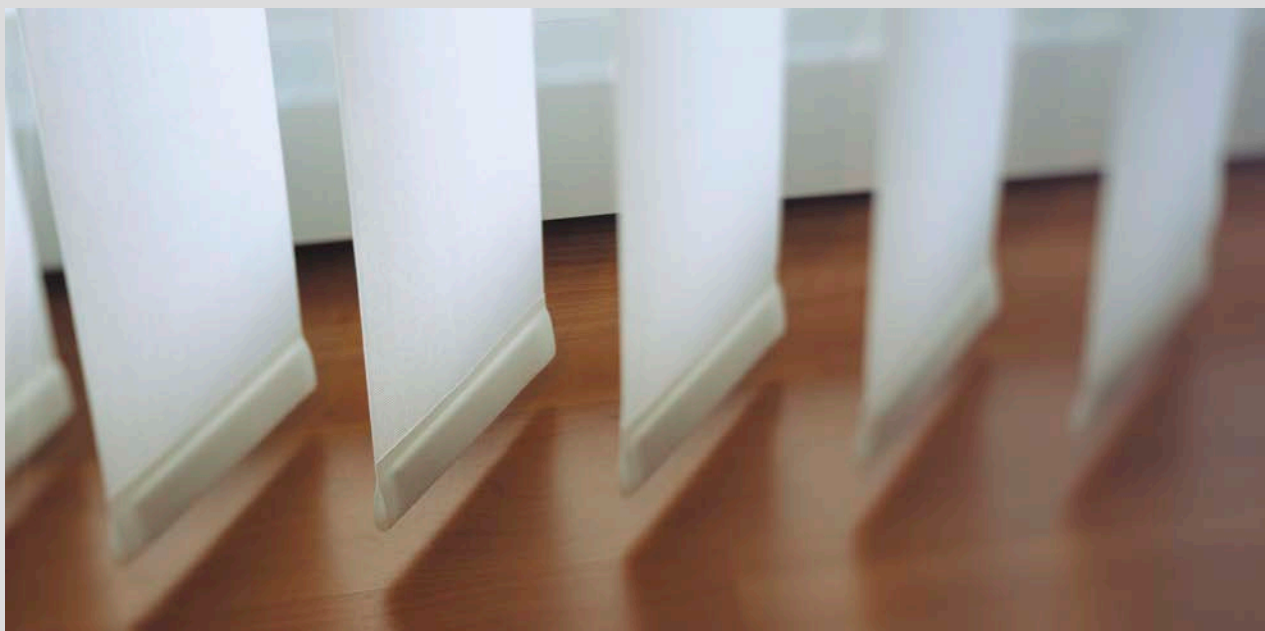

パーチカルブラインドは洗練されたウインドートリートメントシステム。  
サイレントグリスのパーチカルブラインドシステムは正確な技術と効果を  
兼ね備えたスタイルをご提案します。



## SG2950NFM 電動タイプ

オフィスや店舗から住宅までさまざまなシーンにご提案頂ける電動タイプの  
パーチカルブラインド。

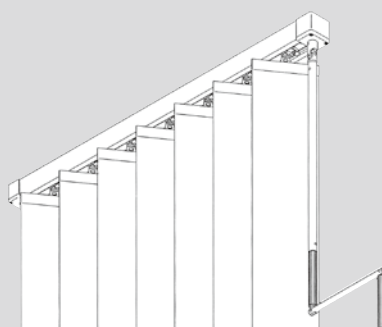

## SG2900 ハンドルタイプ

ワンコントロールは操作性抜群。  
サイレントグリスのスタンダードシス  
テム。

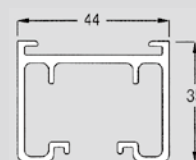

## レール断面

レールカラーはシルバーと  
ホワイトの2色

ルーバー	ルーバー巾	製作幅(直線)	製作幅(カーブ)	製作高さ	カーブ
TOSO製 ルーバー	・100mm	・500~5,000mm	・800~4,000mm	200~4,000mm (ハンドル/500mm~)	R500~
	・80mm	・500~4,000mm	・800~3,000mm		
SilentGliss社製 ルーバー	・127mm	・500~5,000mm	・800~4,500mm		
	・89mm	・500~4,500mm	・800~3,400mm		

※サイレントグリス社製ルーバーは輸入品の為、納期がかかります。予めご了承ください。  
※その他、ご不明な点がございましたらお問い合わせください。



取り外しもできるハンドルタイプのパーチカルブラインド  
R500以上のカーブ加工が可能  
傾斜窓にも対応(詳細はお問い合わせください)

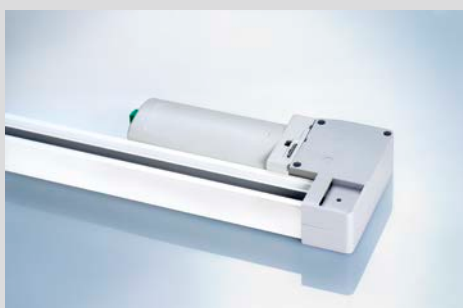

シンプルにデザインされた電動パーチカルブラインド  
FMリモコン受信機内蔵モーター搭載  
R500以上のカーブ加工が可能  
傾斜窓にも対応(詳細はお問い合わせください)



SG10302  
FMリモコン送信機  
5chタイプ



SG10303  
FMリモコン送信機  
10chタイプ  
(タイマー付)

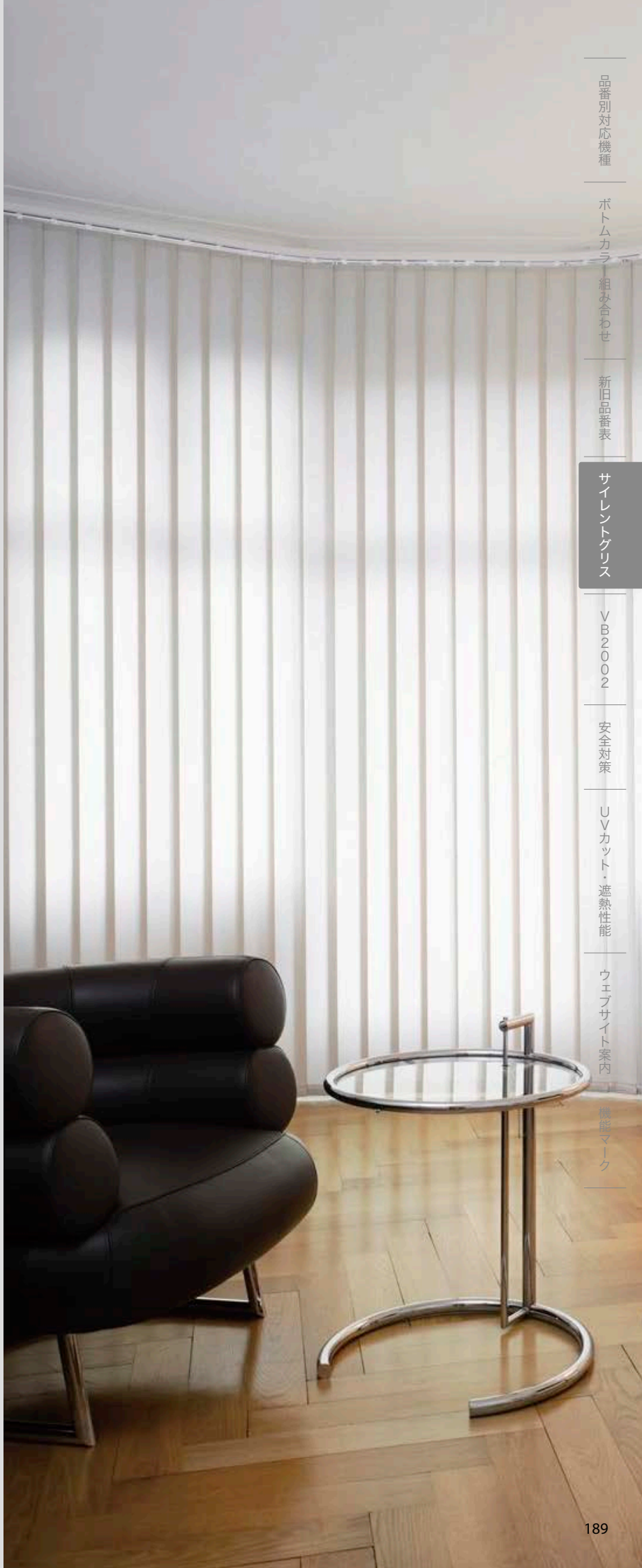

## 電動バーチカルブラインド VB2002 New

nasnos電動バーチカルブラインドにトソーのルーバーが対応可能に。

配線工事不要でコンセントに差し込むだけ。

取り付けも操作も簡単な電動タイプのバーチカルブラインド。



### 製品の特長

- ・コンパクト設計で150mmのカーテンボックスにも設置できます。
- ・開閉と回転を2つのモーターで駆動。  
操作が簡単で、ルーバー確度がピタリと決まります。
- ・開閉スピード調節機能付き。  
90～140mm/sec の範囲で自由に設定いただけます。

### 制作可能寸法

幅：500～4,000mm / 高さ：500～4,000mm  
※片開きの場合。 ※両開きの場合製品が2台必要です。

### 対応ルーバー

デュアル100 対応可能ルーバーの中から  
お選びいただけます。

### カーテンボックス納まり図

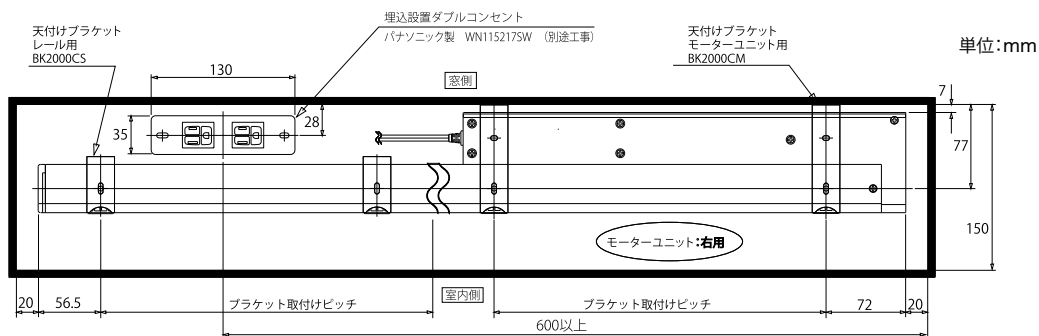

### 専用リモコン CS2002

最大5チャンネルまで設定可能な専用リモコン。複数台同時操作も可能です。  
開閉と回転が別操作なので、ルーバー角度調整も簡単。

リモコン中継器をCS8740と組み合わせる事で、電波の届きづらいお部屋でも安心してお使いいただけます。



CS2002



CS8740



## 安心してブラインド等をご使用いただくために

日本ブラインド工業会

日本ブラインド工業会では小さなお子さまがいるご家庭でも、安心してブラインドやスクリーン類をご使用いただくために、次の部品を整備しています。

### ●コード留め具(クリップ)

コードやチェーンを束ねる部品です。子供の手の届かない位置で束ねることにより事故を防止する効果があります。

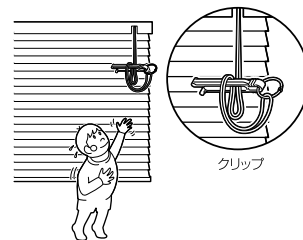

#### 注意

○ 子供は思わぬ行動を取ります。大人の常識は通用しません。子供をコードやチェーンで遊ばせないように注意してください。



#### 警告

○ クリップでコードを束ねない場合は、コードやチェーンが体に巻きついたり引っかかったり、思わぬ事故に繋がる恐れがあります。



#### 警告

○ コードやチェーンが体に巻きついたり、引っかかるようなことをしないでください。事故の恐れがあります。



日本ブラインド工業会



#### 警告

○ 小さなお子さまがいるご家庭では、ブラインドやスクリーンのコードやチェーン類の近くにソファやベッドを置かないでください。ソファやベッドに上がれば手が届き、事故の恐れがあります。



日本ブラインド工業会



#### 警告

○ ボトムコードを外さない場合、子供が引っかかり、思わぬ事故に繋がる恐れがあります。

※コードクリップをご使用になっても、事故が完全に回避されるわけではありません。コードやチェーンの危険性を十分に認識したうえでご使用をお願いします。

### ●トーソーの安全対策部品

#### ●コードクリップ

コードやチェーンを束ねる部品です。子供の手の届かない位置で束ねることにより事故を防止する効果があります。

材質：樹脂成形品

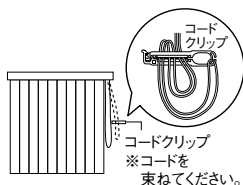

○安全対策品をご使用になっても、事故が完全に回避されるわけではありません。(コードやチェーンの)危険性を十分に認識したうえでご使用をお願いします。

#### ●対応製品

デュアル/デュアルシェイプ/  
デュアルオーバーラップ/デュアルツイン/  
デュアルスロープ/グランテ

# ルーバーの UV カット性能と遮熱性能について

## UVカット性能



紫外線の透過を抑え、家具や床材の日焼け退色を軽減します。

- 表示基準：(一社)日本インテリア協会の判定基準に基づくシアード生地に表示
- 試験方法：JIS L 1925法に基づく紫外線遮断率の測定
- 判定基準：紫外線遮断率70%以上

### ■紫外線遮断率

スクリーン名	カラー名	品番	紫外線遮断率(%)
スズカ遮熱	ビュアホワイト	TF-8179	70.4
	ホワイト	TF-8180	70.7
エトワル遮熱	ホワイト	TF-8181	73.0
	アイボリー	TF-8182	70.8
	パープル	TF-8183	73.3
キャトル遮熱	ピンクパープル	TF-8184	90.0
	ブルーグレー	TF-8185	89.1
	グリーンオレンジ	TF-8186	89.7
エコル遮熱	ホワイト	TF-8187(8587)	86.0
	ライトグレー	TF-8188(8588)	84.4
	ピンクベージュ	TF-8189(8589)	85.7
	イエローアイボリー	TF-8190(8590)	86.0
	カフェオレ	TF-8191(8591)	85.9
	アップルグリーン	TF-8192(8592)	87.6

※上記数値は定められた試験方法での測定値により算出された値であり、性能を保証するものではありません。

## 遮熱性能



生地に特殊な加工や素材を使用して、窓からの熱を防ぎます。

- 遮熱性能[夏]：遮熱性能を示す数値として、「日射熱取得率( $\eta$ )」「日射遮蔽係数(SC)」などがあります。
- 日射熱取得率( $\eta$ ：イータ)：ガラス窓に入射した日射熱が、日射遮蔽物(ガラス+バーチカルブラインド)を通して室内に流入する割合。ガラスの性能や、生地単体の光学特性、製品およびその製品の設置状況等から計算にて算出します。数値が小さいほど日射熱を遮蔽する(流入する熱量が少なくなる)ので、遮熱性能が高くなります。

日射熱取得率 $\eta$ : 0.24 (ブランカ遮熱 TF-8069(ホワイト)の場合)

【ガラスだけの場合】  
複層ガラス窓  $\eta=0.64$

【ロールスクリーンを付けた場合】  
複層ガラス窓 + バーチカルブラインド  $\eta=0.24$   
(TF-8069)

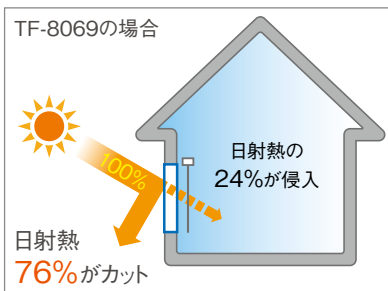
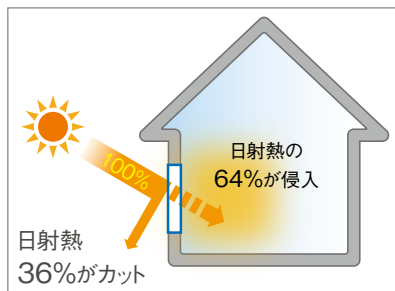

# 光学特性と熱的性能について

## ■光学特性と熱的性能

シリーズ名	カラー名	品番 (TF-)	日射(%)			可視光(%)			紫外線(%)			赤外線(%)			熱的性能(全閉)	
			反射率	透過率	吸収率	反射率	透過率	吸収率	反射率	透過率	吸収率	反射率	透過率	吸収率	日射熱取得率 (η)	日射遮蔽係数 (SC)
ブランカ遮熱	ホワイト	8069	78.85	15.73	5.42	84.04	14.47	1.49	31.38	0.98	67.64	76.36	17.64	6.00	0.24	0.27
トリアスプレーン遮熱	ホワイト	8070	64.45	30.15	5.40	67.61	29.89	2.50	12.47	1.17	86.36	64.86	32.13	3.01	0.32	0.36
	アイスグレー	8071	59.62	26.92	13.46	56.11	21.60	22.29	13.00	1.39	85.61	63.32	31.31	5.37	0.35	0.40
	ミストアイボリー	8072	60.22	26.70	13.08	57.77	22.10	20.13	14.27	1.50	84.23	63.51	30.85	5.64	0.34	0.39
	グレーベージュ	8073	56.49	23.42	20.09	54.92	13.42	31.66	7.01	0.44	92.55	65.70	31.11	3.19	0.37	0.42
	アイボリー	8074	63.42	28.69	7.89	65.64	27.61	6.75	13.87	1.44	84.69	65.08	31.65	3.27	0.33	0.38
	ピンク	8075	62.29	27.82	9.89	61.60	24.57	13.83	15.41	1.60	82.99	65.23	31.69	3.08	0.33	0.38
	ベージュ	8076	59.54	26.06	14.40	55.08	20.01	24.91	21.43	2.65	75.92	64.85	31.62	3.53	0.35	0.40
	ウォームベージュ	8077	53.36	23.65	22.99	39.00	11.39	49.61	7.93	0.89	91.18	64.38	32.55	3.07	0.38	0.43
	ライムグリーン	8078	60.93	27.25	11.82	62.57	25.67	11.76	12.93	1.15	85.92	63.36	30.59	6.05	0.34	0.39
	フロスティブルー	8079	62.27	27.91	9.82	63.37	25.95	10.68	12.35	1.06	86.59	63.58	30.56	5.86	0.33	0.38
ススカ遮熱	ビュアホワイト	8179	50.32	48.64	1.04	51.89	48.10	0.01	33.28	31.14	35.58	49.63	49.97	0.40	0.39	0.44
	ホワイト	8180	49.44	48.76	1.80	51.49	47.87	0.64	32.49	30.64	36.87	48.25	50.44	1.31	0.40	0.45
エトワル遮熱	ホワイト	8181	45.42	51.24	3.34	47.75	51.45	0.80	33.78	34.30	31.92	43.76	51.80	4.44	0.42	0.48
	アイボリー	8182	44.00	51.70	4.30	46.20	51.81	1.99	31.83	34.25	33.92	42.52	52.41	5.07	0.42	0.48
	パープル	8183	43.30	50.09	6.61	43.33	49.07	7.60	32.16	34.44	33.40	42.87	52.62	4.51	0.43	0.49
キャトル遮熱	ピンクパープル	8184	60.12	29.88	10.00	61.82	27.55	10.63	29.22	10.75	60.03	59.65	32.67	7.68	0.34	0.39
	ブルーグレー	8185	59.75	29.12	11.13	62.20	27.05	10.75	30.74	10.91	58.35	58.70	31.77	9.53	0.34	0.39
	グリーンオレンジ	8186	60.40	29.33	10.27	62.24	27.56	10.20	29.51	10.34	60.15	60.35	31.94	7.71	0.34	0.39
エコル遮熱	ホワイト	8187	62.00	34.47	3.53	64.98	34.15	0.87	25.18	11.00	63.82	61.39	36.20	2.41	0.33	0.38
	ライトグレー	8188	60.14	33.85	6.01	60.80	31.85	7.35	24.95	12.65	62.40	61.28	36.70	2.02	0.34	0.39
	ピンクベージュ	8189	59.03	33.74	7.23	58.13	30.71	11.16	24.73	13.15	62.12	60.98	37.07	1.95	0.35	0.40
	イエローアイボリー	8190	60.04	34.27	5.69	62.21	33.32	4.47	25.02	12.36	62.62	60.96	36.98	2.06	0.34	0.39
	カフェオレ	8191	54.78	31.78	13.44	49.29	25.54	25.17	23.80	12.30	63.90	60.16	37.29	2.55	0.37	0.42
	アップルグリーン	8192	53.49	30.82	15.69	50.62	25.90	23.48	21.27	11.36	67.37	60.16	36.85	2.99	0.38	0.43
カイト	ホワイト	8193	69.02	24.91	6.07	78.17	19.17	2.66	10.77	3.70	85.53	64.29	31.41	4.30	0.30	0.34
	ベージュ	8194	61.48	23.67	14.85	67.83	17.10	15.07	10.75	4.28	84.97	58.83	30.53	10.64	0.34	0.39
	グレー	8195	55.61	20.13	24.26	62.52	14.77	22.71	10.89	3.59	85.52	52.18	26.07	21.75	0.37	0.42

※上記数値は定められた試験方法での測定値により算出された値であり、性能を保証するものではありません。

### ●光学特性算出条件

JIS R3106「板ガラス類の透過率・反射率放射率・日射熱取得率の試験方法」及びJIS A5759「建築窓ガラス用フィルム」に準じ、分光光度計による測定値から算出。

※赤外線算出は波長領域:780~2100nm

### ●日射熱取得率算出条件

JIS A2103「窓及びドアの熱性能・日射熱取得率の計算」に準拠し一般複層ガラス窓と遮蔽物を組み合わせた際の夏期日射熱取得率を算出。一般複層ガラス窓は一般複層ガラス3+A6+3mmとアルミ樹脂複合サッシの構成。

# 便利で役立つ TOSO のウェブサイト

TOSOのウェブサイトでは、製品のご案内をはじめ  
イメージづくりに役立つコンテンツなどをご用意しています。



## 外出先でも便利な WEB カタログ

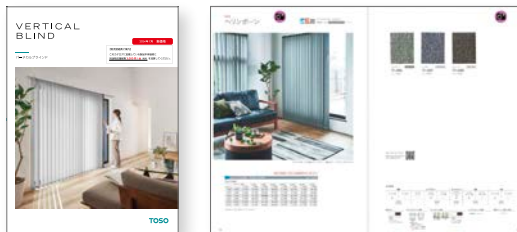

各製品のWEBカタログをご覧ください。  
外出先でも簡単に確認でき、カタログ写真の  
ダウンロードも可能です。

## バーチカルブラインド選びのサポートツール

### カラーシミュレーション

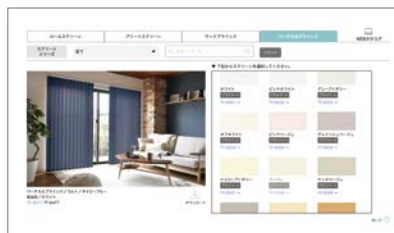

事例写真のバーチカルブラインドの色を  
変えてシミュレーションできます。



### カラーコンビネーションシミュレーター



オプションカラーコンビネーション専用ツ  
ール。色を選択して完成イメージを作成。  
発注書としてもお使いいただけます。



### たたみ代計算ツール



製品サイズからたたみ代の目安を計算  
するツールです。



### 納まりシミュレーション **New**

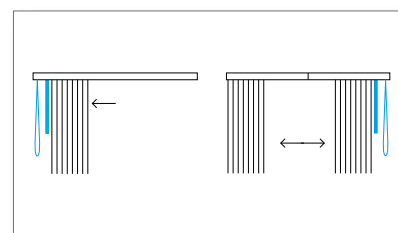

操作位置や開き方によって異なるルー  
バーの納まり。webなら簡単に開閉動作  
をシミュレートできます。



## 一般の方からプロの方まで、役立つコンテンツやサービスも充実

### マイホーム計画中の方向け カーテン・ブラインドナビ Mado かけ



新築・マイホーム計画、家づくり中の方に向けて、カーテンやブラインドの選び方のコラムや情報を発信しています。

### ビジネスユーザー様向け 商談サポートツール



商談時のお客様への説明に、オンラインでも対面でも使って便利なツールをまとめています。



製品情報からコラボイベントまで、  
インテリアに関する便利な情報を発信中!

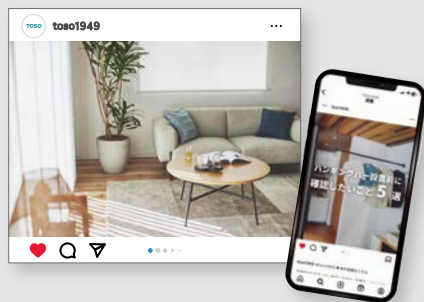

フォローはこちら  
@toso1949

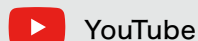

カタログだけではわかりにくい製品の仕様や動きを、  
動画でわかりやすくご紹介。



- 製品のメリット・デメリット
- 製品の採寸方法
- 取付・取り外し方法
- 操作方法....など



# 機能マーク一覧

## 防災

防災・防火対象物(消防法で指定されたもの)は防災物品の使用が義務づけられておりますので、必ず防災物品をご採用ください。パーチカルブラインドは防災表示者として消防庁に登録されているトナーの防災物品(防災性能を有している品物)です。

### 防災物品マーク



### 防災物品ラベル



**ウォッシュャブル** ※生地が非ウォッシュャブルの場合、はたきなどでホコリを払ってください。水拭きは結露によりしみになる場合があるのでご注意ください。



ルーバーを外して、ご家庭の洗濯機で手軽に洗えます。脱水後、アイロンをかけたときれいに仕上がります。

- 洗濯ネットを使用して単独で洗ってください。
- 生地の付属部品にはアイロンを掛けしないでください。
- タンブル乾燥はしないでください。
- 脱水は30秒程度にとどめてください。
- しわが気になる部分には当布をして、アイロンを押しさえるように掛けてください。

- a. 洗い方(水洗い)   b. 塩素漂白の可否   c. 乾燥の仕方   d. 干し方   e. アイロンの掛け方   f. ドライクリーニング   g. ウェットクリーニング



洗濯時の液温は30℃を限度とし、非常に弱い洗濯処理で洗濯する。



漂白処理はできない。



洗濯処理後のタンブル乾燥処理はできない。



日陰での吊り干し乾燥がよい。



アイロンは150℃を限度とし、中程度の温度で仕上げる。



ドライクリーニングはできない。



ウェットクリーニングはできない。

## 遮光



日射しを遮り、まぶしさを防ぎます。サンルームや西日の強い部屋、寝室の窓に適しています。(直射日光は防ぎますが、構造上完全な遮光はできませんので、写真の現像、焼き付け等を行う暗室には向きません)

### ◆NIF法

暗室内の電照パネル上に遮光1級のカーテンなどの試験体をかざし、全体的な光の透過の見え方、光漏れの有無や多寡を目視で判定し、光を遮蔽する割合により区分します。  
※NIFは(一社)日本インテリア協会の略称です。

### 遮光1級の5段階分類

NIF法

遮光1級	表記	目視度合(イメージ)	状態説明
人の顔の表情が識別できないレベル(遮光率)99.99%以上	遮光1級(A++)		生地からほとんど光を感じません。
	遮光1級(A+)		生地からわずかに光を感じます。
人の顔あるいは表情がわかるレベル(遮光率)99.80%以上、99.99%未満	遮光1級(A)		生地から光を感じるが、生地の織り組織や色は分かりません。
	遮光1級(B)		生地から光を感じ、生地の織り組織や色も分かります。
人の表情はわかるが、事務作業には暗いレベル(遮光率)99.40%以上、99.80%未満	遮光1級(C)		生地全体は薄明るく見えるが、人の表情が識別できない暗さです。

## 遮熱



ルーバーに特殊な加工や素材を使用して遮熱効果を高めた商品です。

## グリーン購入法適合商品



このマークはインテリアファブリックス産業活性化協議会の「グリーン購入法適合品」統一表示です。

## ホルムアルデヒド対策品



トナーのパーチカルブラインドは全シリーズともインテリアファブリックス性能評価協議会の基準に基づいたF☆☆☆☆認定品です。

## 遮熱



スクリーンに特殊な加工や素材を使用した遮熱効果を高めた商品です。(シアー)  
※(一社)日本インテリア協会の認定基準を満たしていることを示すマークです。

## UVカット



紫外線の透過率を低減し、家具や床材の日焼け退色を軽減する加工を施した商品です。  
※(一社)日本インテリア協会の認定基準を満たしていることを示すマークです。

## ミラー



生地裏面に光沢のある糸を使用することで外からの光を反射し、光を取り入れながらも日中、外から室内を見えにくくした商品です。

## グリーンガード



**GREENGUARD認証**  
GREENGUARD認証は世界で最も厳しい化学物質放散の規格に基づいており、登録製品は第三者認証機関によりその基準に適合していることが証明されます。GREENGUARD認証は、室内空気汚染や化学物質への曝露を抑え、健康的な室内空気環境を実現することを目的としています。



**GREENGUARD GOLD認証**  
また、GREENGUARD GOLD認証規格は、製品が学校やヘルスケア施設などの環境での使用でも受け入れ可能であることを保証するため、より低い総VOC放出レベルの基準に適合した製品にのみ認証が与えられます。

# 住所一覧

## トソー株式会社

〒104-0033 東京都中央区新川1丁目4-9

ホームページアドレス <https://www.toso.co.jp>

■ お問合せ、ご注文は下記事業所へお申しつけください。

札幌支店	〒003-0012	札幌市白石区中央2条3丁目3-10	お問合せ (営業)	TEL.011-841-3731	FAX.011-841-9926
			ご注文 (業務)	TEL.011-841-3731	FAX.011-841-3671
盛岡営業所	〒020-0134	盛岡市南青山町4-8	お問合せ (営業)	TEL.019-645-5271	FAX.019-645-5275
			ご注文 (業務)	TEL.022-288-8415	FAX.022-287-3110
仙台支店	〒984-0012	仙台市若林区六丁の目中町31-35	お問合せ (営業)	TEL.022-288-8415	FAX.022-287-3110
郡山出張所	〒963-8034	郡山市島1-19-15 グレース光信104	お問合せ (営業)	TEL.022-288-8415	FAX.022-287-3110
			ご注文 (業務)	TEL.022-288-8415	FAX.022-287-3110
新潟営業所	〒951-8154	新潟市中央区堀割町3-4 川崎ビル1F	お問合せ (営業)	TEL.025-267-1241	FAX.025-231-0506
			ご注文 (業務)	TEL.048-657-9211	FAX.048-657-9191
宇都宮営業所	〒320-0847	宇都宮市滝谷町20-20 SSビル1F	お問合せ (営業)	TEL.048-657-9221	FAX.048-657-9191
高崎出張所	〒370-0006	高崎市間屋町3-2-1-101	お問合せ (業務)	TEL.048-657-9211	FAX.048-657-9191
さいたま支店	〒330-0801	さいたま市大宮区土手町1丁目2 JA共済埼玉ビル2F			
長野営業所	〒380-0928	長野市若里1丁目21-24 八洲若里第二ビル1F	お問合せ (営業)	TEL.026-225-5901	FAX.026-225-5902
			ご注文 (業務)	TEL.048-657-9211	FAX.048-657-9191
つくば営業所	〒300-2494	茨城県つくばみらい市小絹551	お問合せ・ご注文	TEL.0297-52-1551	FAX.0297-52-1552
東京支店	〒104-0033	東京都中央区新川1丁目16-3 住友不動産茅場町ビル2F	お問合せ (営業)	TEL.03-3552-2961	FAX.03-3552-4460
			ご注文 (業務)	TEL.03-3552-1221	FAX.03-3552-4466
千葉営業所	〒260-0027	千葉市中央区新田町10-15 誠寿ビル1F	お問合せ (営業)	TEL.043-245-6801	FAX.043-245-6805
			ご注文 (業務)	TEL.03-3552-2242	FAX.03-3552-2243
多摩営業所	〒190-0013	立川市富士見町1丁目21-18 クラン岩崎1F	お問合せ (営業)	TEL.042-525-0431	FAX.042-525-0433
			ご注文 (業務)	TEL.03-3552-2298	FAX.03-3552-2299
横浜支店	〒222-0033	横浜市港北区新横浜2-17-2 フォンターナ新横浜4F	お問合せ (営業)	TEL.045-473-2700	FAX.045-473-9660
			ご注文 (業務)	TEL.045-473-8600	FAX.045-473-9660
静岡営業所	〒422-8043	静岡市駿河区中田本町60-7	お問合せ (営業)	TEL.054-283-5011	FAX.054-283-5120
浜松出張所	〒435-0048	浜松市中央区上西町62-8	お問合せ (業務)	TEL.045-473-8600	FAX.045-473-7727
名古屋支店	〒466-0033	名古屋市中区昭和区台町1丁目23	お問合せ (営業)	TEL.052-858-2420	FAX.052-858-2461
			ご注文 (業務)	TEL.052-858-2421	FAX.052-858-2462
金沢営業所	〒920-0364	金沢市松島2丁目209	お問合せ (営業)	TEL.076-240-2300	FAX.076-240-3791
			ご注文 (業務)	TEL.052-858-2421	FAX.052-858-2462
京都営業所	〒604-0847	京都市中京区烏丸通押小路上秋野々町535 日土地京都ビル3F	お問合せ (営業)	TEL.075-252-0371	FAX.075-252-0378
			ご注文 (業務)	TEL.06-6628-6992	FAX.06-6628-6995
大阪支店	〒545-6026	大阪市阿倍野区阿倍野筋1-1-43 あべのハルカス26F	お問合せ (営業)	TEL.06-6628-6991	FAX.06-6628-6993
			ご注文 (業務)	TEL.06-6628-6992	FAX.06-6628-6994
神戸営業所	〒650-0025	神戸市中央区相生町4丁目4-14 グランダーブル2F	お問合せ (営業)	TEL.078-382-0173	FAX.078-382-0190
			ご注文 (業務)	TEL.06-6628-6992	FAX.06-6628-6996
岡山営業所	〒700-0971	岡山市北区野田3丁目23-7	お問合せ (営業)	TEL.086-244-2222	FAX.086-244-1612
			ご注文 (業務)	TEL.082-232-0438	FAX.082-232-0432
広島支店	〒733-0037	広島市西区西観音町9-7 なかよしビル1F	お問合せ (営業)	TEL.082-232-0439	FAX.082-232-0432
			ご注文 (業務)	TEL.082-232-0438	FAX.082-232-0432
高松営業所	〒760-0079	高松市松崎町50-13	お問合せ・ご注文	TEL.087-868-0434	FAX.087-868-0491
福岡支店	〒811-2414	福岡県粕屋郡篠栗町和田2丁目32-1	お問合せ (営業)	TEL.092-947-2661	FAX.092-947-2706
沖縄出張所	〒901-2127	浦添市屋富祖1-1-5 粟国店舗102	お問合せ (業務)	TEL.092-947-1419	FAX.092-947-2706
鹿児島営業所	〒890-0055	鹿児島市上荒田町39-10 RJR上荒田102	お問合せ (営業)	TEL.099-259-2911	FAX.099-259-2855
			ご注文 (業務)	TEL.092-947-1419	FAX.092-947-2706
営業推進部	東京 〒104-0033	東京都中央区新川1丁目16-3 住友不動産茅場町ビル2F	お問合せ・ご注文	TEL.03-3552-2293	FAX.03-3553-3406
	大阪 〒545-6026	大阪市阿倍野区阿倍野筋1-1-43 あべのハルカス26F	お問合せ・ご注文	TEL.06-6628-6998	FAX.06-6628-6999
産業資材部	東京 〒104-0033	東京都中央区新川1丁目16-3 住友不動産茅場町ビル2F	お問合せ・ご注文	TEL.03-6774-6551	FAX.03-3553-3406
	大阪 〒545-6026	大阪市阿倍野区阿倍野筋1-1-43 あべのハルカス26F	お問合せ・ご注文	TEL.06-7652-2781	FAX.06-6628-6999
営業開発部	〒103-0027	東京都中央区日本橋1-14-7 明治安田生命江戸橋ビル5階	お問合せ・ご注文	TEL.03-5255-6235	FAX.03-5255-7280
大阪営業部	〒104-0033	東京都中央区新川2-12-15 R-TERRACE 八丁堀ビル7F	お問合せ (営業)	TEL.03-3552-1291	FAX.03-3552-1290
			ご注文 (業務)	TEL.03-3552-1661	FAX.03-3552-1290

本社、大阪支店、名古屋支店は、ショールームを併設しております。(ショールームには現物サンプルを取り揃えております。) お気軽にお越しください。

### ■ 本社ショールーム

〒104-0033 東京都中央区新川1丁目4-9  
TEL: 03-3552-1255 営業時間: 10:00~17:30  
定休日: 土・日曜日、祝祭日、夏期、年末年始

### ■ 大阪ショールーム

〒545-6026 大阪市阿倍野区阿倍野筋1-1-43 あべのハルカス26F  
TEL: 06-6628-6991 営業時間: 10:00~17:30  
定休日: 土・日曜日、祝祭日、夏期、年末年始

### ■ 名古屋ショールーム

〒466-0033 愛知県名古屋市中区昭和区台町1-23  
TEL: 052-858-2420 営業時間: 10:00~17:30  
定休日: 土・日曜日、祝祭日、夏期、年末年始



トソーは環境保全の国際規格である、ISO14001を認証取得しています。「住生活文化の向上に貢献する」どの企業理念のもと、地球環境と水と緑の豊かな常緑地域社会に調和した環境保全に努め、環境に配慮したより良い事業活動を推進し、環境共生社会の実現を目指します。



世界基準の品質。トソーは品質保証システムの国際規格であるISO9001を認証取得しています。



生分解機能にすぐれ、再生紙への処理がしやすい植物油インキを使用して、地球環境保全に貢献しています。

オフイン系 フィルム使用 このカタログの表紙にはオフイン系フィルムを使用しており、燃やしても有毒ガスが発生しません。

## 注意

- 取扱説明書をよくお読みになってから、製品を取付けてください。
- ブラケットの取付けにあたっては、取付部の材質や構造に適したネジを使用し、確実に固定してください。(本体にセットされている取付ネジは本部専用品です)
- 落下の原因となりますのでブラケットの取付数量は必ずお守りください。
- 製品は水平に取付けてください。
- 風の強い日には、窓を閉めるか、窓を開ける場合は製品を上まで上げた状態にしてください。
- 可動部への注油は絶対に行わないでください。
- 製品本体にぶらさがらないでください。
- 製品を取付ける際には、設置する窓のガラス熱割れ強度等を設計事務所や工務店へご確認ください。

取付けされる方へのお願い 製品と一緒に入っている取扱説明書は、製品取付後に必ずお客様にお渡しください。

- 製品写真の色は印刷のため、現物とは多少異なる場合があります。
- 諸般の事情により、予告なく仕様変更・廃止を行う場合がありますのでご了承ください。
- 使用上の誤りまたは不当な修理・改造および純正部品品の使用による故障や損傷については責任を負いかねますのでご了承ください。
- 価格には消費税・取付工費は含まれておりません。(2024年12月現在)

## 製品保証について [安心の3年間保証]

当製品は厳密な品質管理のもとでお届けしておりますが、万一お買い上げ後3年以内に取扱説明書・本体注意ラベルタグに従った正常な使用状態で故障した場合は無料で修理いたします。(スクリーン部・ルーバー部は対象外)アフターサポート規定につきましては取扱説明書をご覧ください。  
※当社が指定する消耗部品の保証期間は1年となります。

## お願い

平成9年12月から「廃棄物の処理及び清掃に関する法律」(廃棄物処理法)が改正されましたので、新見本帳発行に伴い不用となった見本帳につきましても、産業廃棄物としての取扱いが必要となりました。従いまして、しかるべき資格を有する産業廃棄物処理業者に直接廃棄を委託していただきますようお願い申し上げます。  
当業界では、従来同様廃棄物の適切な処理をさらに推進していく所存です。貴社のご理解とご協力をお願い申し上げます。

(一社)日本インテリア協会  
トソー株式会社

# VERTICAL BLIND

窓辺をかえる、明日が変わる。

## TOSO