

VERTICAL BLIND

バーチカルブラインド デュアルツイン

【物流諸経費ご案内】

このカタログに記載している製品本体価格に
別途物流諸経費 **3,000 円 / 台** (税別) を加算してください。



NEW

レース付タイプ
デュアルツイン

2024年12月発売

TOSO

TOSO VERTICAL BLIND

デュアルツイン
CONTENTS

新製品案内 04

機種一覧 11

パーチカルブラインド 選び方ナビ

- ・シーン別事例集 12
- ・パーチカルブラインドの「基本」 17
- ・パーチカルブラインド選び方チャート 18
- ・生地透過度について 20
- ・製品の納まり 22
- ・ご注文方法 23

■ プレーン

ルノプレーン **New Color** 26コルト **New Color** 30ウォルカ **New** 34ストネ **New** 35ルノプレーンバイオ **New** 36

■ テクスチャー

ルノファブ **New Color** 40クラリッサ **New** 44ミイファ **New** 45

ペイルクロス 46

ヘリンボーン 47

■ 遮光

ルノファブ遮光 50

コルトシークル **New Color** 54ツイード **New Color** 56

ニーム 57

■ 遮熱

ブランカ遮熱 **New** 60トリアスプレーン遮熱 **New Color** 61

ガイドブック CONTENTS 63

デュアルツイン レース付タイプ

仕様・構造 64

納まり形態 66

たたみ代寸法 68

ルーバー枚数表 70

サイズの測り方 71

操作方法 72

取付け取外し方法 73

メンテナンス

洗濯方法/お手入れ方法 76

交換ルーバーセット/安全対策 76

ボトム部品カラー標準組み合わせ 78

ルーバーの光学特性と熱的性能 79

機能マーク一覧 80

ツインレース「リレ」生地サンプル 81



〈表紙の製品〉

デュアルツイン

ルノプレーン TF-8007(プラチナグレー)





WITH _

ほしいのは、
リビングを引き立てる存在感。

家の中心になるリビングの窓だから、
自在に光を取り入れたり、ベランダへ出入りしたり、
プライバシーを守りながらくつろぎたい。

新しく加わったデュアルツインは、
そんな想いに応えながらリビングを引き立てます。

TOSO のパーチカルブラインドは、
リビングに、そして暮らしに寄り添うパーチカルブラインドです。

NEW PRODUCTS

新製品のご案内

レース付きだから、外からの視線を遮り安心 「デュアルツイン」登場

ドレープルーバーの間にレースルーバーを配置した構造で、ミラー機能を備えたレースが日中外からの視線を遮ります。リビングで過ごす時間を快適にしてくれるパーチカルブラインドです。



デュアルツイン コード&パトンタイプ クラリッサ TF-8108(シルバーグレー) ツインレース：TF-8303(グレー) 部品カラー：グレイジュ
撮影協力：カリモク家具 キャビネット/カリモク(QU5850MH)

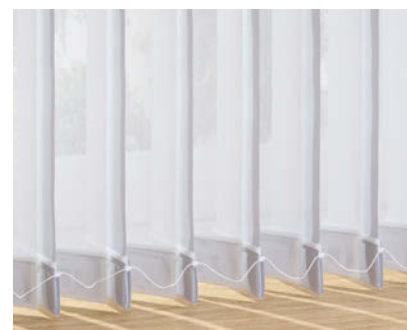

調光時
(全レース)



外からの視線を遮りながら
光を採り入れる



全閉時
(全ドレープ)

プライベートな
空間を実現

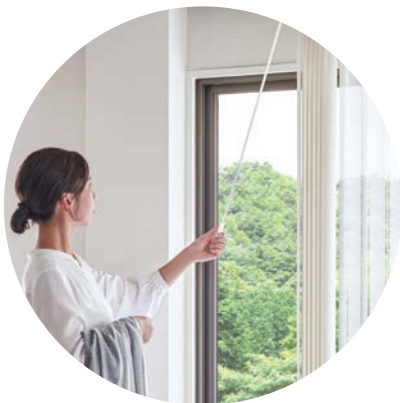

ベランダやお庭へ
簡単に入入り

手軽に
ちょい開け ▶ P.07

開け閉めも片手で簡単に

NEW PRODUCTS 新製品のご案内

レース付タイプ

デュアルツイン **New**



操作方法の動画はこちら

■ 操作方法

コード&ボタンタイプ

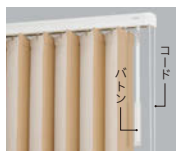

開閉はコードとボタンで、ルーバーの角度調整はボタンで行います。

ボタンタイプ



開閉・角度調整とも操作ボタン1本で行います。操作方法がシンプルで分かりやすく、コードがないためお子様がいるご家庭でも安心です。

■ メカカラー



ホワイト(標準) グレー ブラウン ブラック

■ 製作可能寸法 幅 300 ~ 4,000mm 最大面積 12㎡
 高さ 500 ~ 3,000mm

■ 対応ルーバー 16シリーズ173色

視線を遮るしくみ

外からの視線を遮りながら、室内に入る光の量を調整できます。



ルーバーの動きがわかる動画はこちら

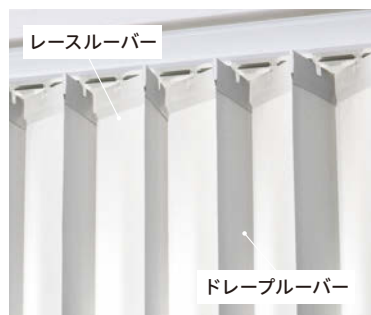

ドレープルーバーの間にレースルーバーを配置。
 ドレープとレースが揃って回転し、ルーバーの隙間からの視線を遮ります。

レース付タイプの動き方



全レース
 採光してお部屋を明るく

ドレープルーバー
 レースルーバー

ドレープルーバーを窓に対して垂直にすると、全面がレースルーバーになります。



ドレープ+レース(調光)
 程よく明るく

ドレープルーバーを回転することによりレースルーバーも回転して調光ができます。



全ドレープ(全閉)
 プライベート空間を守る

ドレープルーバーを窓に対して水平にすると、ルーバーが全て閉じた状態になります。

レース付タイプとシングルタイプの見え方の違い

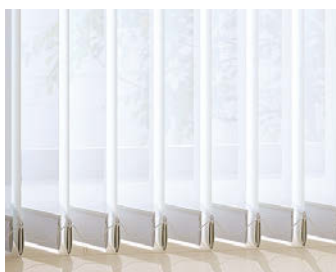

レース付タイプ(ツイン)



標準タイプ(シングル)

ちょい開け操作

TOSOのレース付タイプは、標準タイプと同様にボタンで簡単に開閉できる
便利なちょい開け機能が付いています。

操作方法 コード&ボタンタイプ・ボタンタイプ どちらも対応

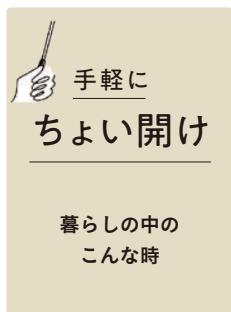

急な雨で洗濯物を
取り込みたい!



赤ちゃんを抱っこ
したまま外出したい。



植物の手入れのための
出入りを気軽にしたい。



レース専用ルーバー「リレ」

レース専用ルーバー「リレ」は、遮熱性能とミラー効果
を持ち、外からの視線を遮りつつ、室内にやさしく光
を採り入れることができる優れた生地です。



3色 透過度：
シースルー
▶ P.81



〈標準〉ボトムコードあり

ルーバーのバタつきを
抑えるためのボトム
コードが標準で付属。

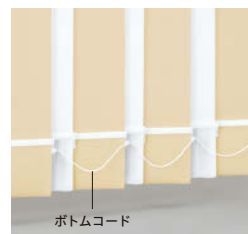

ルーバーの取付がスムーズ

ルーバーは下からフックに差し込むだけ
の簡単な取付方法。

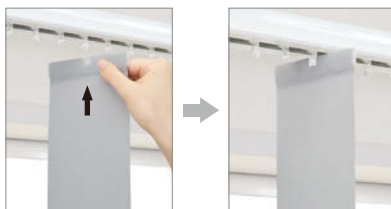

パーツリニューアル 全機種共通(一部除く)

■ ブラックメカ Renewal



ブラックパーツ追加

メカカラーブラックが、
細部のパーツもブラック色に対応。

ブラック色追加パーツ：
ボタングリップ/
テンションウエイトケース

※グランテ、デュアルスロープは非対応

■ ボトム部品 Renewal

ウエイトカバー

ミニマルなデザインへリニューアルし、
すっきりとした形状になりました。

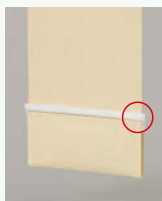

※ケースは非対応

ブラックパーツ追加

ボトム部品カラーにブラック色追加。
濃い色のルーバーにもなじみます。



ブラック色追加パーツ：
ウエイトカバー/
ボトムコード

※ボトム部品はルーバーの色
に準じたカラーが付属しま
す。組み合わせの詳細は、
P.78をご確認ください。

NEW PRODUCTS

レース付きバーチカルブラインド

デュアルツインのある暮らし



調光も開閉も片手でOK

ちょい開けボタンで

ちょっと“家事ラク”

1日の中で調光や窓を開け閉めしたい機会はけっこうあるもの。

そんな時「ちょい開けボタン」があれば、家事のなかでちょっと手間な動作を、少しでもラクにサポートしてくれます。



AM 7:00

毎朝のルーティン
片手でリビングに
光を取り込もう



全レース：レースルーバーで外光を取り込む

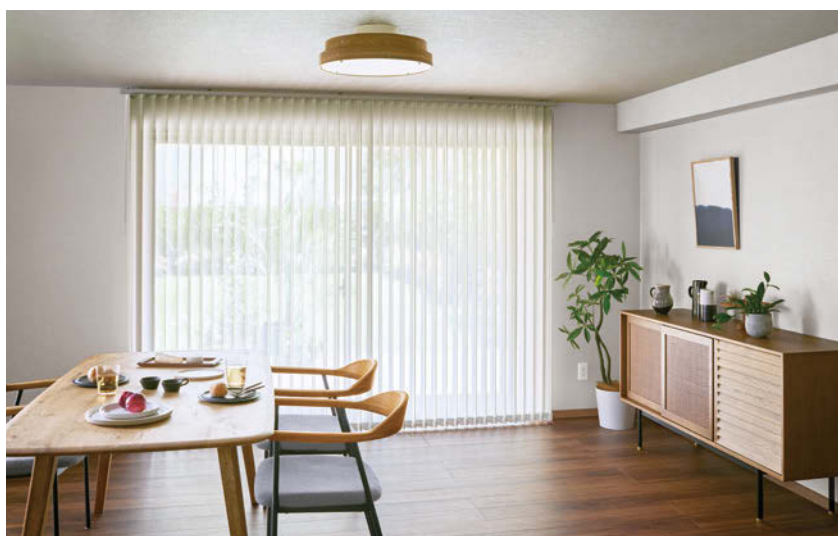

デュアルツイン バトンタイプ ルノファブ TF-8086(ウォームグレー)
ツインレース：TF-8301(ホワイト) ボトム：袋縫い式(オプション) 部品カラー：グレージュ(オプション)



AM 10:00

ベランダで天日干し。
荷物を置かずに
片手で開け閉め

ちょい開け



デュアルツイン コード&バトンタイプ ルノブレーション TF-8005(ミルキーホワイト)
ツインレース：TF-8301(ホワイト) 部品カラー：ホワイト



デュアルツイン コード&ボタンタイプ クラリッサ TF-8108(シルバーグレー)
ツインレース：TF-8303(グレー) ボトムコードなし仕様 部品カラー：グレージュ(オプション)

午後は部屋を換気して
ソファでリラックス

ミラー機能を備えた
レースで、外からの
視線も気にならず安心



調光：レースルーバーで外光を取り込む



PM 2:00



夕方、お庭の
植物への水やりも、
片手で簡単開閉！



ちょい開け



PM 5:00



デュアルツイン コード&ボタンタイプ コルト TF-8033(マテリアルグレー)
ツインレース：TF-8303(グレー) 部品カラー：ブラック(オプション)

夜は部屋の中が見えないよう、
しっかり目隠し



ボトムコード付きだから
エアコンの風で揺れても
ばたつきが気にならない



ボトムコード

〈標準〉ボトムコードあり

全閉：ドレープルーバーで外からの視線をカット



PM 9:00

WITH_ 壁紙と合わせる



デュアルツイン コード&ボタンタイプ TF-8008(マテリアルグレー)
部品カラー：ブラック(オプション)

選べるカラーが
増えて
計 **24 色!**

ルノプレーン **New Color**

さらりとした素材感で壁紙と合わせやすいルノプレーン、
カラーが増えてリニューアル!

24 色 透過度：プライベート / ミディアム ▶ P.26



ウォルカ **New**

グレイッシュな壁紙と
あわせやすい厳選カラー

6 色 透過度：プライベート
▶ P.34



ストネ **New**

高級感ある石目調デザインを
施したシリーズ

6 色 透過度：プライベート / ミディアム
▶ P.35



ブランカ遮熱 **New**



1 色 透過度：プライベート ▶ P.60



ルノプレーンバイオ **New**

3 色 透過度：プライベート ▶ P.36



WITH_ カーテンのように



デュアルツイン コード&ボタンタイプ TF-8098(グレイッシュブラウン)
部品カラー：ホワイト

選べるカラーが
増えて
計 **24 色!**

ルノファブ **New Color**

ざっくりとした織りで柔らかなルノファブ、
カラーが増えてリニューアル!

24 色 透過度：プライベート ▶ P.40



クラリッサ **New**

繊細なラインと
ほのかな光沢、
素材が織りなす
上質な空間

9 色 透過度：プライベート
▶ P.44



マイファ **New**



深みのある
個性的なカラーが
特徴

8 色 透過度：プライベート / ミディアム
▶ P.45



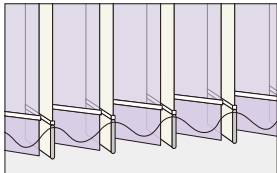
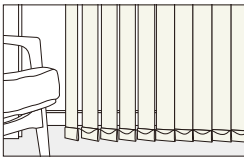
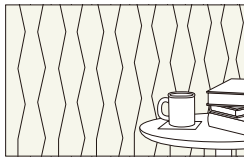
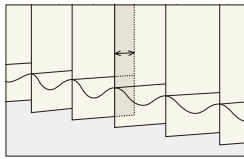



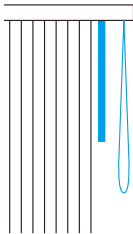
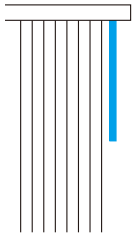

	レース付タイプ	標準タイプ	レーザーカット	オーバーラップ
機種名	デュアルツイン New	デュアル	デュアルシェイプ	デュアルオーバーラップ
				
	ドレープルーバーの間にレースルーバーを配置したツインタイプ。ルーバーのすき間からの視線を遮り、採光できます。	パーチカルブラインドの標準タイプ。腰高窓から掃き出し窓まで幅広く対応できます。	ルーバー両端にデザインを施したタイプ。腰高窓から掃き出し窓まで幅広く対応できます。	ルーバーの重なり幅を大きくしたタイプ。全開時のルーバーの重なり寸法が30mmとなり、光漏れを軽減します。(標準タイプは10mm)
	仕様 ▶P.62	パーチカルブラインドカタログ 仕様 ▶P.134	パーチカルブラインドカタログ 仕様 ▶P.134	パーチカルブラインドカタログ 詳細 ▶P.014 仕様 ▶P.134

	コード&パントンタイプ	パントンタイプ
操作方法	開閉は操作コードで、角度調整はパントンで行います。	開閉、角度調整ともパントン1本で行います。
	 ちょい開け可能 詳細 ▶P.007	 ちょい開け可能 詳細 ▶P.007
		 ※1

	コード&パントンタイプ	パントンタイプ
製作可能寸法	幅 300 ~ 4,000mm	幅 300 ~ 4,000mm (5,000mm)※3
	高さ 500 ~ 3,000mm 最大面積 12㎡ ※1 ※2	高さ 500 ~ 6,000mm ※4 最大面積 12㎡ ※2
	幅 300 ~ 4,000mm (5,000mm)※3 高さ 500 ~ 3,000mm 最大面積 12㎡ ※5	幅 300 ~ 4,000mm (5,000mm)※3 高さ 500 ~ 6,000mm ※4 最大面積 12㎡ ※2

	部品カラー
	ホワイト(標準)
	グレージュ
	ブラウン
	ブラック

	ボトムコード仕様	バランスウエイト仕様
ボトムコード仕様	〈標準〉 ボトムコードあり	〈標準〉 巻き込み式
	 ボトムコード	 ウェイトカバー
	〈オプション〉追加料金不要 ボトムコードなし	〈オプション〉追加料金不要 袋縫い式
		
		※デュアルシェイプは対応できません。 ※生地がケスレーの場合、溶着式になります。

※1 レールジョイント仕様は製作できません。 ※2 生地によって製作可能寸法が異なります。 ※3 () はレールジョイント仕様の場合となります。
 ※4 パントンタイプは製品高さ・取付高さ 3,000mmまでとなります。 ※5 デザインタイプによって製作可能寸法が異なります。

■ 上記以外の機種の詳細については、パーチカルブラインドカタログをご確認ください。

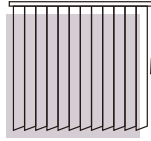

バーチカルブラインド

選び方 ナビ

レース付

バーチカルブラインド シーン別

事例集



WITH_ 壁紙と合わせる



デュアルツイン コード&ボタンタイプ ルノプレーン TF-8005(ミルクィーホワイト)
ツインレース：TF-8301(ホワイト) 部品カラー：ホワイト

ベースカラーの壁紙と合わせる

すっきりとプレーンな白い空間に、
お気に入りの小物で個性を楽しむ

coordinate



wallpaper
color

ホワイト

アクセントウォールと合わせる

石目調の素材感で、
上質感をプラスしたリビングに

coordinate

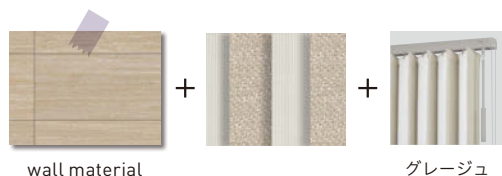

デュアルツイン コード&ボタンタイプ ストネ TF-8067(カームゴールド)
ツインレース：TF-8302(グレージュ) 部品カラー：グレージュ (オプション)



デュアルツイン コード&ボタンタイプ コルト TF-8033(マテリアルグレー)
ツインレース：TF-8303(グレー) 部品カラー：ブラック(オプション)

アクセント壁紙と合わせる

グレー × ブラックパーツの
コーディネートで
シンプルで洗練された空間に

coordinate

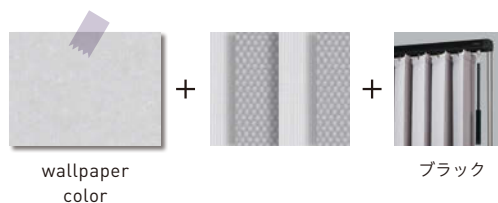

WITH_ カーテンのように



デュアルツイン コード&パトンタイプ クラリッサ TF-8108(シルバーグレー) ツインレース TF-8303(グレー) ボトムコードなし仕様 部品カラー：グレージュ(オプション)

撮影協力：カリモク家具

karimoku キャビネット/カリモク(QU5850MH)

カーテンのように

上品で繊細な表情が、
シックで落ち着いた空間を引き立てます



TF-8108 シルバーグレー
ツインレース：TF-8303



バルコニーへの
行き来もしやすい
「ちょい開け」機能





(右)デュアルツイン コード&パントンタイプ ルノファブ TF-8098 (グレイッシュブラウン)
ツインレース:TF-8302(グレージュ) 部品カラー:ホワイト
(左)マイテックダブル ワンチェーンタイプ ルノファブ TR-6104 (グレイッシュブラウン)

カーテンのように

まるでカーテン生地のような
素材感が、リビングに
温かみを与えます



TF-8098 グレイッシュブラウン
ツインレース:TF-8302



ワンルームに

小さめの窓にも

すっきりとシャープな窓辺が、
部屋を広く洗練された印象に



TF-8058 ストーングレー
ツインレース:TF-8303



デュアルツイン コード&パントンタイプ ウォルカ TF-8058(ストーングレー)
ツインレース:TF-8303(グレー) 部品カラー:ホワイト

視線や光をコントロール



デュアルツイン バトンタイプ ルノファブ TF-8086(ウォームグレー) ツインレース：TF-8301(ホワイト)
部品カラー：グレージュ(オプション)

レース付タイプ

レース付タイプなら1台で
外からの視線を遮りながら
光をやさしく採り込みます



TF-8086 ウォームグレー
ツインレース：TF-8301

標準タイプ+ロールスクリーン

標準タイプも視線が
気になるときは、
ロールスクリーンをレース代わりに。
調光も自在で快適な空間へ

coordinate



パーチカルブラインド
TF-8086
ウォームグレー

+

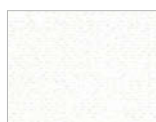

ロールスクリーン
TR-6250
ホワイト



パーチカル：デュアル100 バトンタイプ ルノファブ TF-8086(ウォームグレー)
部品カラー：グレージュ(オプション)
ロール：標準チェーンタイプ エトワル TR-6250(ホワイト)
部品カラー：グレージュ(オプション)

選ぶ前に知っておきたい

レース付きバーチカルブラインドの

基本



おすすめ窓

掃出窓

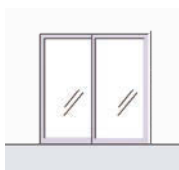

特長

ドレープルーバーの間にレースルーバーを配置した構造です。

レースルーバーが隙間からの視線を遮るので、プライバシーを気にせず、日中も安心して過ごすことができます。

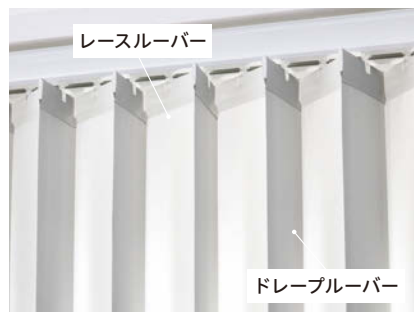

生活シーンに合わせて選べる操作方法と納まり

操作動画は
こちら



納まり形態の
確認はこちら



コード & バトンタイプ

開閉はコードとバトンで、ルーバーの角度調整はバトンで行います。

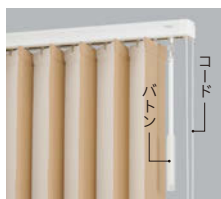

バトンタイプ

開閉・角度調整とも操作バトン1本で行います。操作方法がシンプルで分かりやすく、コードがないためお子様がいるご家庭でも安心です。

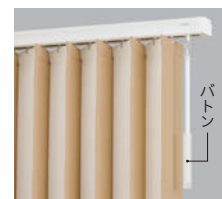

チャイルド・ペット
セーフティー

操作が簡単

納まり片開き

左右どちらか一方から開ける場合

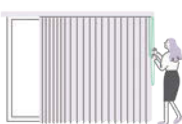

納まり両開き

中央から開ける場合

※バトンタイプは不可



バトン追加(オプション)で、両端からも開けられます。

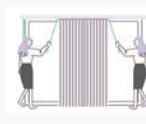

レース付きバーチカルブラインドのメリット・デメリット

メリット

ルーバーのすき間からの視線を遮りながら調光が可能

バトンを使った「ちょい開け」で出入りが簡単

ルーバーが上部にたまらず、左右方向に開閉するので掃き出し窓におすすめ

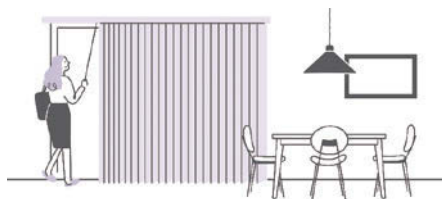

デメリット

風でルーバーがなびきやすい



・ルーバーにボトムコードを取付けることで軽減できます。

ボトムコード



たたみ代が大きい

たたみ代の目安はQRコードからご確認いただけます。

たたみ代
計算ツール



ドレープとレースの色差により、縦縞模様のような印象になることがあります。

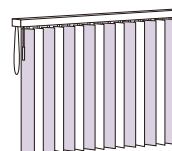

プライバシー性から考える バーチカルブラインドの かしこい選び方チャート

バーチカルブラインドを使うときに気になるのはルーバーのすき間からの外からの視線。それをカバーしてくれるのがレース付タイプのメリットですが、ほかにも目的や予算に合わせて、どんなタイプや組み合わせが最適なのかみてみましょう。

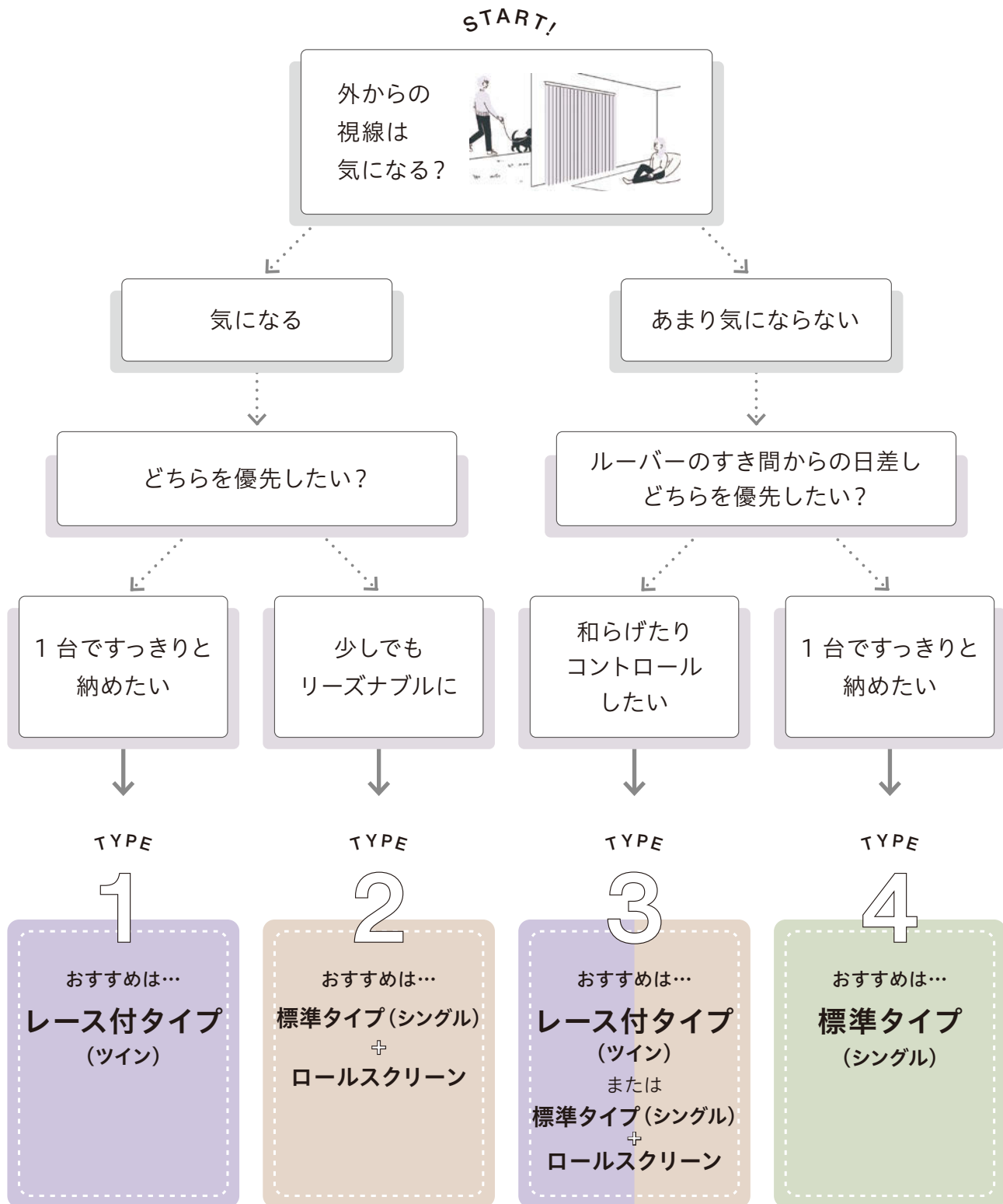

TYPE TYPE

1 & 3

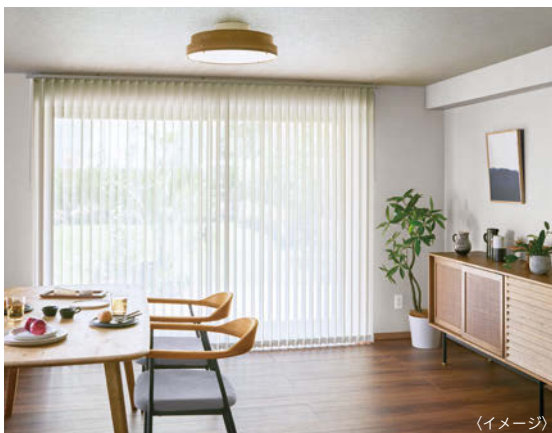

〈イメージ〉

レース付タイプ(ツイン)

参考価格：90,000円(税別)

パーチカル：デュアルツイン 幅1,800×高さ1,800mmの場合
生地：コルトシリーズ(非ウォッシュャブル)

メリット

- ルーターのすき間からの視線が気にならない
- カーテンのようにレース生地です採光ができる

デメリット

- たたみ代が標準タイプと比べて大きい

TYPE TYPE

2 & 3



〈イメージ〉

標準タイプ(シングル) + ロールスクリーン

参考価格：67,200円(税別)

パーチカル：デュアル100 幅1,800×高さ1,800mmの場合
生地：コルトシリーズ(非ウォッシュャブル)
ロール：標準チェーンタイプ 幅1,500×高さ1,600mmの場合
生地：ハルカ

メリット

- レース付タイプ1台よりもリーズナブル
- ロールスクリーンで視線を防ぎ、生地との組み合わせにより採光も自在

デメリット

- 2台を設置できる取り付けスペースが必要
- 操作が前後2カ所になる

TYPE

4



〈イメージ〉

標準タイプ(シングル)

参考価格：39,300円(税別)

パーチカル：デュアル100 幅1,800×高さ1,800mmの場合
生地：コルトシリーズ(非ウォッシュャブル)

メリット

- 製作可能サイズが大きい(レールジョイントも可能)
- オプションやデザインの選択肢が豊富

デメリット

- ルーターの隙間からの視線が気になる
- 時間帯によってルーターの隙間からの日差しが気になる。

生地の透過度

夜間外から室内がどのくらい見えるかなど
気になる透け感の目安をご確認ください。

遮光



遮光1級
人の顔の表情が識別できないレベル (遮光率)99.99%以上
遮光2級
人の顔あるいは表情がわかるレベル (遮光率)99.80%以上、99.99%未満
遮光3級
人の表情はわかるが、事務作業には暗いレベル (遮光率)99.40%以上、99.80%未満

遮光1級の5段階分類

表記	目視度合 (イメージ)	状態説明
遮光1級 (A++)		生地からほとんど光を感じません。
遮光1級 (A+)		生地からわずかに光を感じます。
遮光1級 (A)		生地から光を感じるが、生地の織り組織や色は分かりません。
遮光1級 (B)		生地から光を感じ、生地の織り組織や色もわかります。
遮光1級 (C)		生地全体は薄明るく見えるが、人の表情が識別できない暗さです。

遮光率99.99%以上の遮光1級は「人の表情が識別できないレベル」の暗さを担保していますが、人の視覚は非常に敏感で、かすかな光も捉えることができるためNIFではNIF法に基づき遮光1級を更に5段階に分類し表記しております。

◆NIF法
暗室内の電照パネル上に遮光1級のカーテンなどの試験体をかざし、全体的な光の透過の見え方、光漏れの有無や多寡を目視で判定し、光を遮蔽する度合により区分します。
※NIFは(一社)日本インテリア協会の略称です。

室内から室外の見え方



遮光1級(A)

プライベート

室内から室外の見え方

室外から室内の見え方

☀️ 昼間	室内から室外にある物の形はほとんどわからない。	室外から室内にある物の形はほとんどわからない。
🌙 夜間	室内から室外にある物の形はほとんどわからない。	室外から室内にある物の形はほとんどわからない。

※どの色でも昼夜問わず室外から室内の様子が見られる心配はありません。また、遮光と違い昼間ある程度日の光を室内に取り込めます。
※昼間、日の光を室内に取り込める程度は生地の色で異なります。ホワイトや淡い色の生地ほど、日の光を多く取り込めます。

TF-8094

プライベート



ミディアム

室内から室外の見え方

室外から室内の見え方

☀️ 昼間	室内から室外にある物の形はぼんやりとわかる。	室外から室内にある物の形はぼんやりとわかる。
🌙 夜間	室内から室外にある物の形はぼんやりとわかる。	室外から室内にある物の形はわかる。

※生地の種類、色によって見え方は異なります。
※暗いところから、明るいところを見る方が中が見えやすいため、夜間の方が室内が見えやすくなります。
※ブラックやダークブラウンなど、濃色の生地は室内の様子が他の色に比べて見えやすくなります。

TF-8077

ミディアム



シースルー

室内から室外の見え方

室外から室内の見え方

☀️ 昼間	室内から室外にある物の色や形がわかる。	室外から室内にある物の形はわかる。
🌙 夜間	室内から室外にある物の色や形がわかる。	室外から室内にある物の色や形がわかる。

※生地の種類、色によって見え方は異なります。
※暗いところから、明るいところを見る方が中が見えやすいため、夜間の方が室内が見えやすくなります。

TF-8179

シースルー



写真はすべて標準タイプの事例になります。

室内から室外の見え方



室外から室内の見え方



室外から室内の見え方



デュアルツインの製品納まり

※標準タイプはパーチカルブラインドカタログ
P.32 をご確認ください。

■ 枠外正面付(壁付)



全開時の納まり(片開き仕様)



上部



斜めからの見え方



下部

■ 枠内天井付



全開時の納まり(片開き仕様)



上部



斜めからの見え方



下部

■ ボックス内天井付



全開時の納まり(両開き仕様)



上部



斜めからの見え方



下部

デュアルツインご注文方法

※デュアルツイン以外をご注文の場合は、パーチカルブラインドカタログをご覧ください。

01 ご希望の製品名をご指定ください。

(例) デュアルツイン

02 ルーバー品番(ドレープルーバー)をご指定ください。

(例) TF-8001

レース生地は、指定がない場合は標準ツインレース品番になります。

03 操作方法・納まり形態をご指定ください。

(例) コード&ボタンタイプ、片開き、右操作右寄せ

操作方法	納まり形態			
	コード&ボタンタイプ	片開き	<input type="checkbox"/> 左操作左寄せ <input type="checkbox"/> 左操作右寄せ	<input type="checkbox"/> 右操作右寄せ <input type="checkbox"/> 右操作左寄せ
両開き		<input type="checkbox"/> 左操作	<input type="checkbox"/> 右操作	
ボタンタイプ	片開き	<input type="checkbox"/> 左操作右寄せ	<input type="checkbox"/> 右操作左寄せ	

04 製品サイズ(幅・高さ)をご指定ください。

(例) 幅2,000mm、高さ2,000mm

※幅・高さを10mm単位でご指定ください。 ※高さは、取付高さ(床までの高さ)より20mmマイナスしてご指定ください。
※製品高さはブラケット上面からルーバー下部までになります。正面付L金具の厚みは含みません。

05 取付高さをご指定ください。

(例) 取付高さ2,020mm

取付高さの指定がない場合、製品高さによって操作ボタンコードの長さが決まります。
※高窓等、製品高さよりも高い位置に取付ける場合は、別途コードの長さを10mm単位でご指定ください。

■ 操作コードの長さ

製品高さ(H)または取付高さ(h)	操作コード長さ
500 ~ 1,000mm	製品高さ(H)または取付高さ(h)と同じ
1,010 ~ 1,600mm	(H) - 200mm または (h) - 200mm
1,610 ~ 2,000mm	(H) - 400mm または (h) - 400mm
2,010 ~ 6,000mm	(H) - 600mm または (h) - 600mm

■ 操作ボタンの長さ

製品高さ(H)または取付高さ(h)	操作ボタン長さ	製品高さ(H)または取付高さ(h)	操作ボタン長さ
500 ~ 1,600mm	300mm	3,810 ~ 4,000mm	2,600mm
1,610 ~ 2,000mm	600mm	4,010 ~ 4,200mm	2,900mm
2,010 ~ 2,300mm	900mm	4,210 ~ 4,600mm	3,200mm
2,310 ~ 2,600mm	1,200mm	4,610 ~ 4,900mm	3,500mm
2,610 ~ 2,900mm	1,500mm	4,910 ~ 5,200mm	3,800mm
2,910 ~ 3,200mm	1,800mm	5,210 ~ 5,500mm	4,100mm
3,210 ~ 3,500mm	2,100mm	5,510 ~ 5,800mm	4,400mm
3,510 ~ 3,800mm	2,400mm	5,810 ~ 6,000mm	4,700mm

※取付高さが4,010mm以上の場合、操作ボタンはジョイント仕様(1カ所)になります。

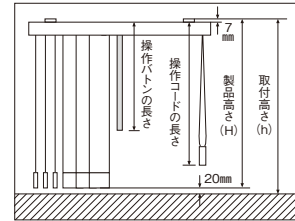

取付高さ: ブラケット上面から床まで
製品高さ: ブラケット上面からルーバー下部まで
(正面付L金具の厚みは含みません)
操作ボタン長さ: ヘッドレール上面からボタン下部まで
操作コード長さ: ヘッドレール上面から
テンションウエイト下部まで

06 取付方法をご指定ください。

(例) 天井付け

正面付け 天井付け

07 部品カラーをご指定ください。

(例) グレージュ

ホワイト(標準) グレージュ ブラウン ブラック



※特にご指定のない場合はホワイトになります。
※ボトム部品(ウエイトカバー、ボトムコード)の色は指定した品番に準拠します。
詳細はP.78をご確認ください。

08 バランスウエイト仕様をご指定ください。

(例) 袋縫い式

巻き込み式(標準) 袋縫い式(オプション)

※バランスウエイト仕様は特にご指定のない場合は各生地標準仕様になります。

09 台数をご指定ください。

(例) 1台

10 必要なオプションをご指定ください。

ボトムコードなし ボタン追加(両側ボタン) 4,000円(税別) ▶ P.66

PLAIN

プレーン



WITH_ 壁紙と合わせる



フラットな表情のシンプルデザイン

壁紙になじむベーシックカラーや、
アクセントクロスとのトーンコーディネートがしやすい
シンプルなデザインの生地。

LINEUP

ルノプレーン New Color	26	ストネ New	35
コルト New Color	30	ルノプレーンバイオ New	36
ウォルカ New	34		

PICK UP



ルノプレーン
P.26

ウォルカ
P.34

ストネ
P.35

New Color

ルノプレーン



ポリエステル100% F☆☆☆☆

100mm幅

さらりとしたプレーンな表情で
インテリアのベースカラーと高相性の配色



(左)デュアルツイン コード&ボタンタイプ TF-8008(マテリアルグレー) ツインレース:TF-8301(ホワイト) ボトム:袋縫い式(オプション) 部品カラー:ブラック(オプション)
(右)マイテック チェーンタイプ TR-6008(マテリアルグレー) 部品カラー:ブラック(オプション)

現物生地見本 ドレープ:パーチカルブラインドカタログ P.52~54/レース:本カタログ P.81



標準ツイン
レース
TF-8301

ホワイト

プライベート

TF-8001

ロール TR-6001

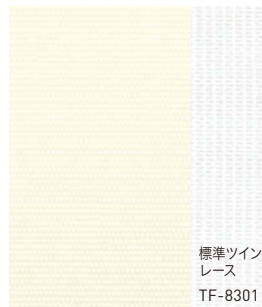

標準ツイン
レース
TF-8301

オフホワイト

プライベート

TF-8002

ロール TR-6002



標準ツイン
レース
TF-8301

New
アイボリー

プライベート

TF-8003

ロール TR-6003

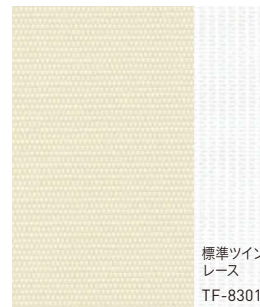

標準ツイン
レース
TF-8301

New
エクラベージュ

プライベート

TF-8004

ロール TR-6004



標準ツイン
レース
TF-8301

New
ミルキーホワイト

プライベート

TF-8005

ロール TR-6005



標準ツイン
レース
TF-8301

グレーアイボリー

プライベート

TF-8006

ロール TR-6006



標準ツイン
レース
TF-8301

New
プラチナグレー

プライベート

TF-8007

ロール TR-6007



標準ツイン
レース
TF-8301

New
マテリアルグレー

プライベート

TF-8008

ロール TR-6008



(左)デュアルツイン コード&ボタンタイプ TF-8013(ウォームグレー) ツインレース:TF-8301(ホワイト) 部品カラー:グレージュ(オプション)
(右)マイテック チェーンタイプ TR-6013(ウォームグレー) 部品カラー:グレージュ(オプション)



ベージュ

TF-8009

ロール TR-6009

プライベート



サンドベージュ

TF-8010

ロール TR-6010

プライベート



グレイッシュブラウン

TF-8011

ロール TR-6011

プライベート



New
セピアブラウン

TF-8012

ロール TR-6012

ミディアム



ウォームグレー

TF-8013

ロール TR-6013

プライベート

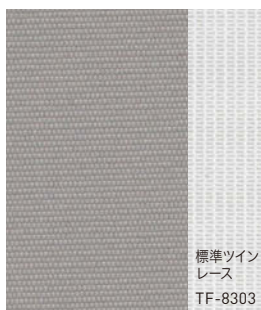

ミディアムグレー

TF-8014

ロール TR-6014

プライベート

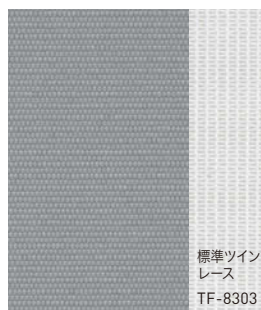

ダークグレー

TF-8015

ロール TR-6015

プライベート

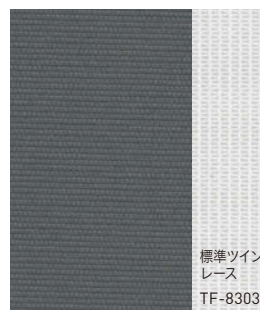

チャコール

TF-8016

ロール TR-6016

ミディアム

New Color

ルノプレーン



ポリエステル100% F☆☆☆☆

100mm幅

透過度ランク

遮光

プライベート

メディアム

シースルー

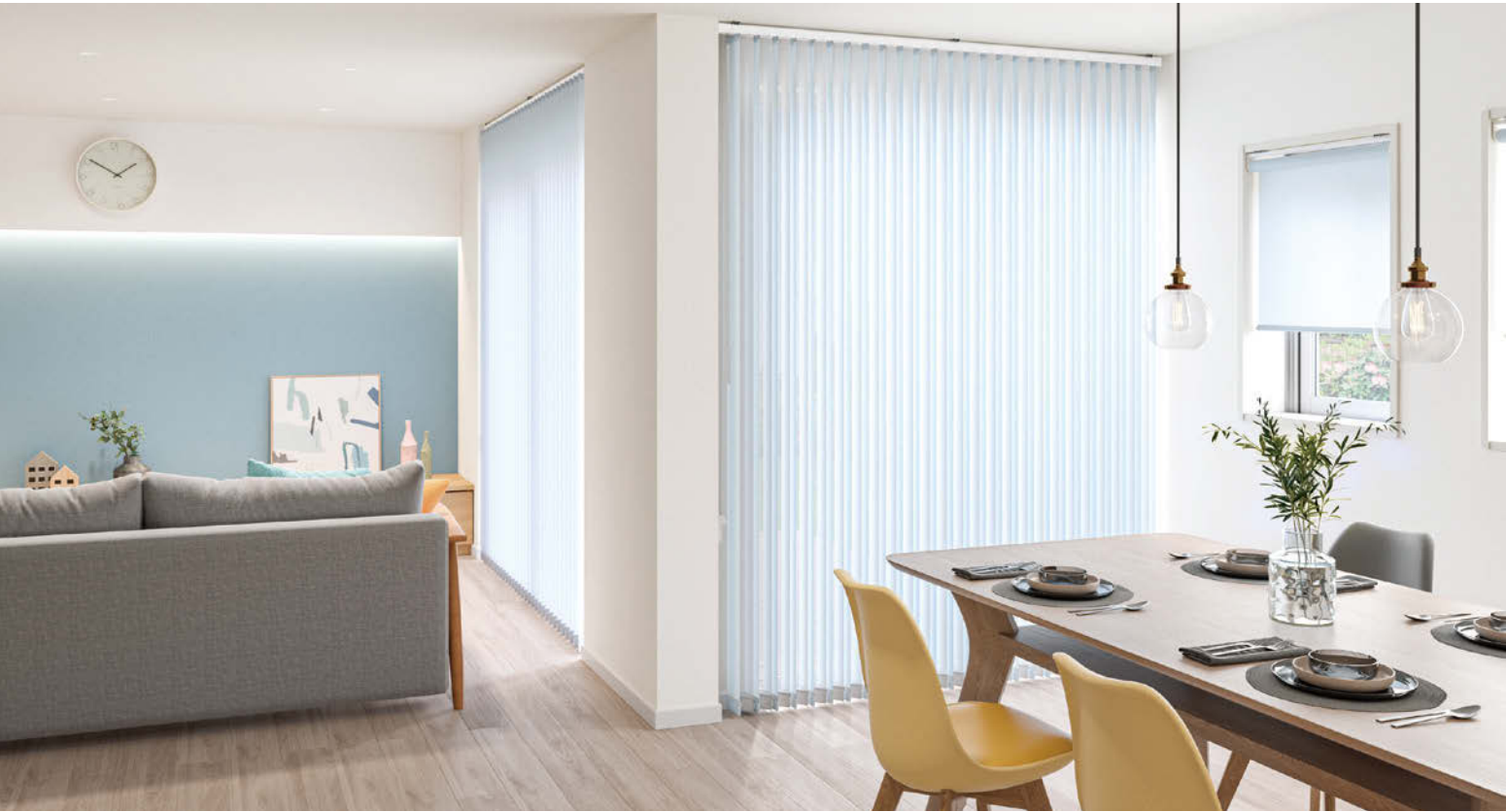

(左)デュアルツイン コード&バトンタイプ TF-8019(パールブルー) ツインレース:TF-8301(ホワイト) 部品カラー:ホワイト
(右)マイテック チェーンタイプ TR-6019(パールブルー) 部品カラー:ホワイト

現物生地見本 ドレープ:パーチカルブラインドカタログ P.52~54/レース:本カタログ P.81



標準ツイン
レース
TF-8301

ピンクホワイト

プライベート

TF-8017

ロール TR-6017

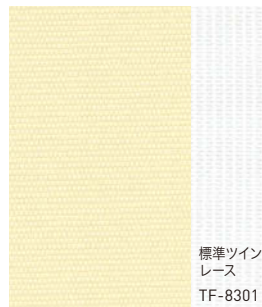

標準ツイン
レース
TF-8301

イエローアイボリー

プライベート

TF-8018

ロール TR-6018

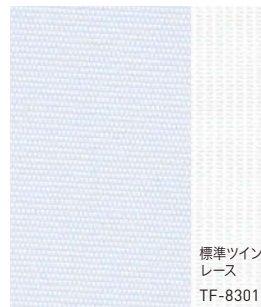

標準ツイン
レース
TF-8301

パールブルー

プライベート

TF-8019

ロール TR-6019

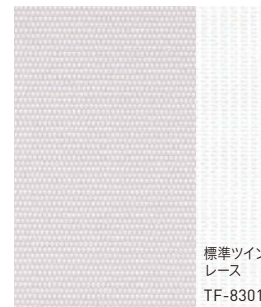

標準ツイン
レース
TF-8301

ソフトラベンダー

プライベート

TF-8020

ロール TR-6020



標準ツイン
レース
TF-8301

ピンクベージュ

プライベート

TF-8021

ロール TR-6021



標準ツイン
レース
TF-8301

ライトモカ

プライベート

TF-8022

ロール TR-6022



標準ツイン
レース
TF-8301

New
スプリンググリーン

プライベート

TF-8023

ロール TR-6023

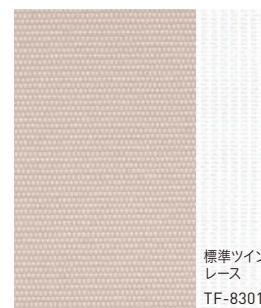

標準ツイン
レース
TF-8301

グレイッシュベージュ

プライベート

TF-8024

ロール TR-6024

カラーシミュレーション ▶



たたみ代計算 ▶



レース付タイプ コード & バトン / バトン デュアルツイン

ルーバー幅: 100mm

製品本体価格とは別に物流諸経費を申し受けます。

■ ウォッシュابل生地 TF-8001~TF-8024

単位: 円(税別)

コード & バトンタイプ	幅(mm)		300	1,210	1,610	2,010	2,410	2,810	3,210	3,610
	高さ(mm)		~1,200	~1,600	~2,000	~2,400	~2,800	~3,200	~3,600	~4,000
500~1,000			62,500	78,900	88,800	103,200	119,300	131,700	152,300	166,000
1,010~1,400			69,200	83,600	93,700	110,800	133,800	146,700	164,300	180,600
1,410~1,800			75,400	91,000	97,400	118,200	142,700	156,500	173,800	193,300
1,810~2,200			79,300	95,800	112,300	129,300	153,800	168,900	189,000	207,000
2,210~2,600			84,300	102,900	119,500	143,000	164,000	187,000	208,300	229,100
2,610~3,000			88,300	111,100	127,300	150,600	173,200	198,100	220,500	243,400

製作範囲

コード & バトン	全サイズ製作可能
バトン	全サイズ製作可能

● 幅・高さとも10mm単位でオーダーできます。

対応機種

レース付	標準タイプ		レーザーカット	オーバーラップ	傾斜		大型	
デュアルツイン	デュアル100	デュアル80	デュアルシェイプ	デュアルオーバーラップ100	デュアルスロープ100	デュアルスロープ80	グランテ100	グランテ80
●	●	-	●	●	●	-	●	-

部品カラー

※グランテはシルバーのみになります。



ボトムコード仕様



バランスウェイト仕様

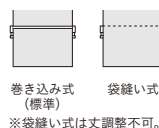

オプション

以下デュアルツインは対応不可。
 ・連窓ルーバー重なり仕様
 ・レールジョイント仕様
 ・カラーコンビネーション

※デュアルツイン以外の詳細については、パーチカルブラインドカタログをご確認ください。

New Color

コルト



TF-8025
TF-8056



透過度ランク

遮光

ブライベート

ミディアム

シースルー

ポリエステル100% F☆☆☆☆

100mm幅

80mm幅

※80mmはシングルタイプのみ

豊富なカラーラインナップで、使いやすさを追求したロングセラーシリーズ



デュアルツイン コード&ボタンタイプ TF-8033(マテリアルグレー) ツインレース：TF-8303(グレー) 部品カラー：ブラック(オプション)

カラーシミュレーション ▶



たたみ代計算 ▶



レース付タイプ コード & バトン / バトン デュアルツイン

ルーバー幅: 100mm

製品本体価格とは別に物流諸経費を申し受けます。

ウォッシュャブル生地 TF-8025~TF-8056

単位: 円(税別)

コード & バトンタイプ	幅(mm)		300	1,210	1,610	2,010	2,410	2,810	3,210	3,610
	高さ(mm)		~1,200	~1,600	~2,000	~2,400	~2,800	~3,200	~3,600	~4,000
500~1,000	60,100	74,500	83,700	98,400	113,500	125,200	144,200	159,500		
1,010~1,400	65,000	79,700	88,400	104,700	129,200	140,700	156,400	172,400		
1,410~1,800	72,000	85,500	92,400	111,400	135,000	148,800	166,100	183,600		
1,810~2,200	76,600	90,300	107,300	121,800	146,700	157,800	177,600	196,500		
2,210~2,600	81,300	96,300	115,000	134,100	153,900	176,700	196,000	217,200		
2,610~3,000	85,100	104,400	119,700	141,100	163,400	187,000	207,500	230,000		

製作範囲

コード & バトン	全サイズ製作可能
バトン	全サイズ製作可能

● 幅・高さとも10mm単位でオーダーできます。

非ウォッシュャブル生地 TF-8425~TF-8456

単位: 円(税別)

コード & バトンタイプ	幅(mm)		300	1,210	1,610	2,010	2,410	2,810	3,210	3,610
	高さ(mm)		~1,200	~1,600	~2,000	~2,400	~2,800	~3,200	~3,600	~4,000
500~1,000	58,000	71,500	80,400	93,700	110,300	119,800	138,200	152,400		
1,010~1,400	62,400	75,500	84,900	100,600	124,100	135,200	150,400	165,700		
1,410~1,800	70,000	82,300	90,000	107,200	131,400	143,200	159,600	176,500		
1,810~2,200	74,500	87,500	104,500	119,100	141,400	151,900	170,900	189,000		
2,210~2,600	77,900	92,600	111,600	129,100	148,100	170,000	188,500	209,000		
2,610~3,000	81,300	100,400	115,000	135,900	157,300	179,800	199,600	221,200		

製作範囲

コード & バトン	全サイズ製作可能
バトン	全サイズ製作可能

● 幅・高さとも10mm単位でオーダーできます。

対応機種

レース付	標準タイプ		レーザーカット	オーバーラップ	傾斜		大型	
デュアルツイン	デュアル100	デュアル80	デュアルシェイプ	デュアルオーバーラップ100	デュアルスロープ100	デュアルスロープ80	グランテ100	グランテ80
●	●	●	●	●	●	●	●	●

部品カラー

※グランテはシルバーのみになります。



ボトムコード仕様

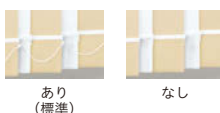

バランスウェイト仕様

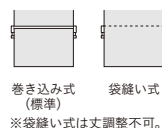

オプション

以下デュアルツインは対応不可。
 ・連窓ルーバー重なり仕様
 ・レールジョイント仕様
 ・カラーコンビネーション

※デュアルツイン以外の詳細については、パーチカルブラインドカタログをご確認ください。

New Color

コルト



TF-8025
TF-8056



TF-8027
TF-8057

ポリエステル100% F☆☆☆☆

100mm幅 80mm幅

※80mmはシングルタイプのみ

現物生地見本 ドレープ：パーチカルブラインドカタログ P.58~59/レース：本カタログ P.81



標準ツイン
レース
TF-8301

ホワイト **プライベート**
TF-8025 TF-8425
ロール TR-6025 TR-6425



標準ツイン
レース
TF-8303

New
パールグレー **プライベート**
TF-8026 TF-8426
ロール TR-6026 TR-6426



標準ツイン
レース
TF-8301

New
アイボリー **プライベート**
TF-8027 TF-8427
ロール TR-6027 TR-6427



標準ツイン
レース
TF-8301

イエローアイボリー **プライベート**
TF-8028 TF-8428
ロール TR-6028 TR-6428



標準ツイン
レース
TF-8303

New
プラチナグレー **プライベート**
TF-8029 TF-8429
ロール TR-6029 TR-6429



標準ツイン
レース
TF-8301

New
リネングレー **プライベート**
TF-8030 TF-8430
ロール TR-6030 TR-6430



標準ツイン
レース
TF-8301

カフェオレ **プライベート**
TF-8031 TF-8431
ロール TR-6031 TR-6431



標準ツイン
レース
TF-8301

New
カスタードイエロー **プライベート**
TF-8032 TF-8432
ロール TR-6032 TR-6432

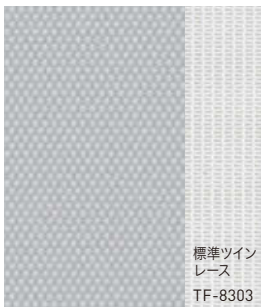

標準ツイン
レース
TF-8303

New
マテリアルグレー **プライベート**
TF-8033 TF-8433
ロール TR-6033 TR-6433

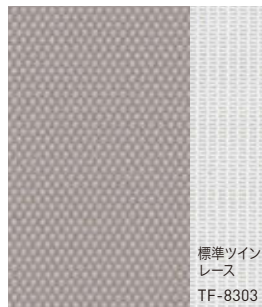

標準ツイン
レース
TF-8303

New
グレイジュ **プライベート**
TF-8034 TF-8434
ロール TR-6034 TR-6434



標準ツイン
レース
TF-8302

サンドベージュ **プライベート**
TF-8035 TF-8435
ロール TR-6035 TR-6435

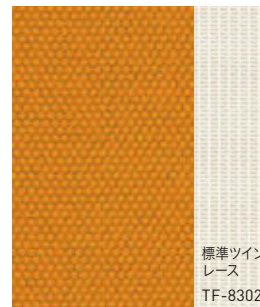

標準ツイン
レース
TF-8302

ウォームイエロー **プライベート**
TF-8036 TF-8436
ロール TR-6036 TR-6436



標準ツイン
レース
TF-8303

アッシュブラック **ミディアム**
TF-8037 TF-8437
ロール TR-6037 TR-6437



標準ツイン
レース
TF-8302

ダークブラウン **ミディアム**
TF-8038 TF-8438
ロール TR-6038 TR-6438



標準ツイン
レース
TF-8302

アッシュグリーン **ミディアム**
TF-8039 TF-8439
ロール TR-6039 TR-6439



標準ツイン
レース
TF-8302

キャメル **ミディアム**
TF-8040 TF-8440
ロール TR-6040 TR-6440

カラーシミュレーション ▶



たたみ代計算 ▶



※青い文字の品番はウォッシュアップ品番です。



パールグリーン **プライベート**
TF-8041 TF-8441
ロール TR-6041 TR-6441



サククスブルー **プライベート**
TF-8042 TF-8442
ロール TR-6042 TR-6442



パールブルー **プライベート**
TF-8043 TF-8443
ロール TR-6043 TR-6443



ピンクベージュ **プライベート**
TF-8044 TF-8444
ロール TR-6044 TR-6444



アップルグリーン **プライベート**
TF-8045 TF-8445
ロール TR-6045 TR-6445

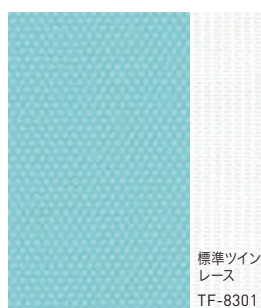

ライトブルー **プライベート**
TF-8046 TF-8446
ロール TR-6046 TR-6446



サルピアブルー **プライベート**
TF-8047 TF-8447
ロール TR-6047 TR-6447



シェルピンク **プライベート**
TF-8048 TF-8448
ロール TR-6048 TR-6448



イエローグリーン **プライベート**
TF-8049 TF-8449
ロール TR-6049 TR-6449



ターコイズブルー **メディアム**
TF-8050 TF-8450
ロール TR-6050 TR-6450



ネイビーブルー **メディアム**
TF-8051 TF-8451
ロール TR-6051 TR-6451



ディープピンク **プライベート**
TF-8052 TF-8452
ロール TR-6052 TR-6452



アイビーグリーン **プライベート**
TF-8053 TF-8453
ロール TR-6053 TR-6453



New
ピーコックグリーン **メディアム**
TF-8054 TF-8454
ロール TR-6054 TR-6454



New
ダークネイビー **メディアム**
TF-8055 TF-8455
ロール TR-6055 TR-6455



マゼンダ **メディアム**
TF-8056 TF-8456
ロール TR-6056 TR-6456

New

ウォルカ



透過度ランク

遮光 **プライベート** ミディアム シースルー

カラー
シミュレーション ▶



ポリエステル100% F☆☆☆☆

100mm幅

たたみ代計算 ▶



グレイッシュな空間になじむカラーに厳選したシリーズ。
アクセントクロスとのコーディネートにも

現物生地見本 ドレープ：パーチカルブラインドカタログ P.61 / レース：本カタログ P.81

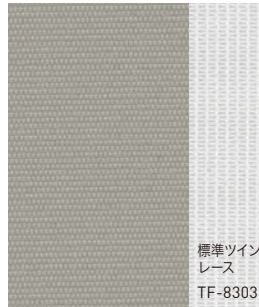
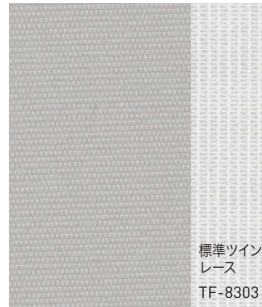

シルバーグレー **プライベート**
TF-8057 ロール TR-6057

ストーングレー **プライベート**
TF-8058 ロール TR-6058

モスグレー **プライベート**
TF-8059 ロール TR-6059

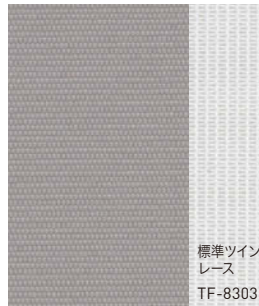

パールグレー **プライベート**
TF-8060 ロール TR-6060

リネングレー **プライベート**
TF-8061 ロール TR-6061

グレンジュ **プライベート**
TF-8062 ロール TR-6062

価格帯
low
A
B
C
D
E
high

レース付タイプ コード&ボタン/ボタン デュアルツイン

ルーバー幅：100mm

製品本体価格とは別に物流諸経費を申し受けます。

ウォッシュアップル生地 TF-8057~TF-8062

単位：円(税別)

コード & ボタンタイプ	幅(mm)		高さ(mm)							
	300	1,210	1,610	2,010	2,410	2,810	3,210	3,610	4,000	
500~1,000	63,500	80,500	90,700	106,000	122,300	134,800	155,800	169,600		
1,010~1,400	70,500	86,100	96,500	113,900	137,400	150,200	168,200	184,700		
1,410~1,800	76,700	93,900	99,700	121,800	146,900	161,400	178,700	198,900		
1,810~2,200	81,300	98,900	116,000	133,400	158,400	174,000	194,600	213,300		
2,210~2,600	87,300	105,900	123,200	147,700	169,000	192,900	214,300	235,900		
2,610~3,000	91,400	114,700	131,800	155,400	178,900	204,200	227,200	251,000		

製作範囲	
コード & ボタン	全サイズ製作可能
ボタン	全サイズ製作可能

●幅・高さとも10mm単位でオーダーできます。

対応機種

レース付	標準タイプ		レーザーカット	オーバーラップ	傾斜		大型	
デュアルツイン	デュアル100	デュアル80	デュアルシェイプ	デュアルオーバーラップ100	デュアルスロープ100	デュアルスロープ80	グランテ100	グランテ80
●	●	-	-	●	●	-	●	-

部品カラー

※グランテはシルバーのみになります。



ボトムコード仕様



バランスウェイト仕様

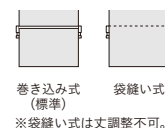

オプション

以下デュアルツインは対応不可。
・連窓ルーバー重なり仕様
・レールジョイント仕様
・カラーコンビネーション

New

ストネ



ポリエステル100% F☆☆☆☆

100mm幅

透過度ランク

遮光 **プライベート** ミディアム シースルー

カラーシミュレーション ▶



たたみ代計算 ▶



高級感のある石目調をジャガード織りで表現した、クールなデザイン

現物生地見本 ドレープ：パーチカルブラインドカタログ P.63/レース：本カタログ P.81



ブラスターホワイト **プライベート**
TF-8063 ロール TR-6063

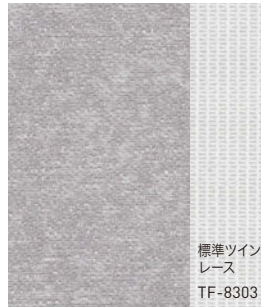

ストーングレー **プライベート**
TF-8064 ロール TR-6064

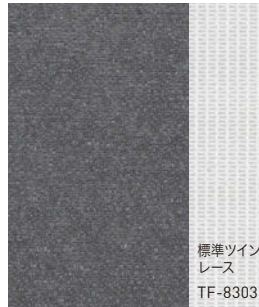

アーパングレー **ミディアム**
TF-8065 ロール TR-6065



アイボリーホワイト **プライベート**
TF-8066 ロール TR-6066



カムゴールド **プライベート**
TF-8067 ロール TR-6067



アイアンカーキ **プライベート**
TF-8068 ロール TR-6068



レース付タイプ コード&バトン/バトン デュアルツイン

ルーバー幅：100mm

製品本体価格とは別に物流諸経費を申し受けます。

ウォッシュブル生地 TF-8063~TF-8068

単位：円(税別)

コード&バトンタイプ	幅(mm)		高さ(mm)							
	300	1,210	1,610	2,010	2,410	2,810	3,210	3,610	4,000	
500~1,000	70,700	88,900	100,900	118,000	135,800	149,600	173,700	188,600		
1,010~1,400	78,400	95,800	108,100	126,600	153,100	166,600	187,800	205,600		
1,410~1,800	86,400	104,900	114,600	136,200	164,200	179,400	199,500	220,600		
1,810~2,200	91,700	110,700	129,400	149,900	176,300	193,800	216,500	236,600		
2,210~2,600	98,500	118,900	137,900	165,500	187,800	214,200	237,200	260,800		
2,610~3,000	104,100	128,200	147,700	175,200	199,800	227,200	251,400	277,000		

製作範囲	
コード & バトン	全サイズ製作可能
バトン	全サイズ製作可能

● 幅・高さとも10mm単位でオーダーできます。

対応機種

レース付	標準タイプ		レーザーカット	オーバーラップ	傾斜		大型	
デュアルツイン	デュアル100	デュアル80	デュアルシェイプ	デュアルオーバーラップ100	デュアルスロープ100	デュアルスロープ80	グランテ100	グランテ80
●	●	-	-	●	●	-	●	-

部品カラー

※グランテはシルバーのみになります。



ボトムコード仕様



バランスウェイト仕様

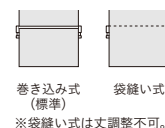

オプション

以下デュアルツインは対応不可。
 ・連窓ルーバー重なり仕様
 ・レールジョイント仕様
 ・カラーコンビネーション

※デュアルツイン以外の詳細については、パーチカルブラインドカタログをご確認ください。

New

ルノプレーンバイオ



透過度ランク

遮光 **プライベート** ミディアム シースルー

ポリエステル100% F☆☆☆☆

100mm幅

カラー
シミュレーション ▶



たたみ代計算 ▶



バイオ由来の糸を使用した、環境にやさしい生地

現物生地見本 ドレープ：パーチカルブラインドカタログ P.69/レース：本カタログ P.81



標準ツイン
レース
TF-8301

ホワイト
TF-8080
ロール TR-6080

プライベート



標準ツイン
レース
TF-8301

グレーアイボリー
TF-8081
ロール TR-6081

プライベート

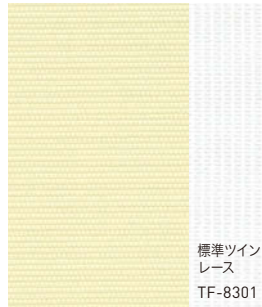

標準ツイン
レース
TF-8301

リーフグリーン
TF-8082
ロール TR-6082

プライベート

レース付タイプ コード&ボタン/ボタン デュアルツイン

ルーバー幅：100mm

製品本体価格とは別に物流諸経費を申し受けます。

ウォッシュアップル生地 TF-8080~TF-8082

単位：円(税別)

コード & ボタンタイプ	幅(mm)		300	1,210	1,610	2,010	2,410	2,810	3,210	3,610
	高さ(mm)		~1,200	~1,600	~2,000	~2,400	~2,800	~3,200	~3,600	~4,000
コード & ボタンタイプ	500~1,000		63,500	80,500	90,700	106,000	122,300	134,800	155,800	169,600
	1,010~1,400		70,500	86,100	96,500	113,900	137,400	150,200	168,200	184,700
	1,410~1,800		76,700	93,900	99,700	121,800	146,900	161,400	178,700	198,900
	1,810~2,200		81,300	98,900	116,000	133,400	158,400	174,000	194,600	213,300
	2,210~2,600		87,300	105,900	123,200	147,700	169,000	192,900	214,300	235,900
	2,610~3,000		91,400	114,700	131,800	155,400	178,900	204,200	227,200	251,000

製作範囲

コード & ボタン	全サイズ製作可能
ボタン	全サイズ製作可能

●幅・高さとも10mm単位でオーダーできます。

対応機種

レース付	標準タイプ		レーザーカット	オーバーラップ	傾斜		大型	
デュアルツイン	デュアル100	デュアル80	デュアル シェイプ	デュアル オーバーラップ100	デュアル スロープ100	デュアル スロープ80	グランテ100	グランテ80
●	●	-	-	●	●	-	●	-

部品カラー

※グランテはシルバーのみになります。



ホワイト (標準) グレージュ ブラウン ブラック

ボトムコード仕様



あり (標準) なし

バランスウェイト仕様

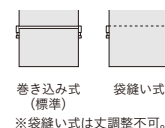

巻き込み式 (標準) 袋縫い式
※袋縫い式は丈調整不可。

オプション

以下デュアルツインは対応不可。
・連窓ルーバー重なり仕様
・レールジョイント仕様
・カラーコンビネーション



グリーン購入法適合品
インテリアファブリックス
産業活性化協議会

グリーン購入法適合生地

植物由来合成繊維と、バイオベースポリマーが使用されている、グリーンマーク適合品です。



TEIJIN
公式サイト

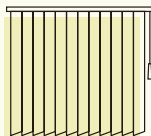

帝人フロンティア株式会社の機能系 「プラントペット®」を使用

ポリエステル構成成分の一部を植物由来成分(※さとうきびの廃糖蜜)とすることで、化石資源の消費を抑え温室効果ガスを削減することができます。

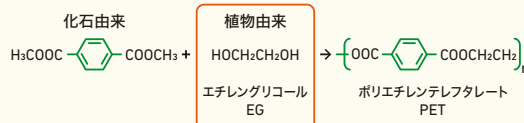

PET樹脂を構成する成分の 約30%が植物由来

- ・EG(エチレングリコール)を植物由来に切り替えています。
- ・化石由来のPETと、物性・品質は全く同じです。
- ・放射性炭素年代測定法(14C年代測定法)により検証できます。

インテリアも、少しでも環境にやさしいものを選びたい
そんなお客様のご要望にお応えしたシリーズです。

TEXTURE

テクスチャー



WITH_ カーテンのように



カーテンのようなカラーとテクスチャー

カーテンのようなカラー展開と
糸使いや織りで表現した素材感。
ファブリックスの魅力を活かした空間提案に。

LINEUP

ルノファブ New Color	40	ペイルクロス	46
クラリッサ New	44	ヘリンボーン	47
ミイファ New	45		

PICK UP



ルノファブ
P.40



クラリッサ
P.44

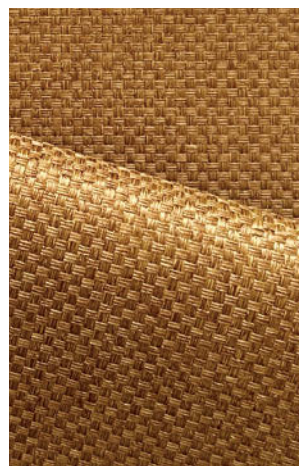

ミイファ
P.45

New Color

ルノファブ



ポリエステル100% F☆☆☆☆

100mm幅

カーテンのようにざっくりとした織りと
柔らかな風合いが魅力のシリーズ



(左)デュアルツイン コード&ボタンタイプ TF-8089(マテリアルグレー) ツインレース:TF-8303(グレー) ボトム:袋縫い式(オプション) 部品カラー:ホワイト
(右)マイテック プルコードタイプ TR-6095(マテリアルグレー) 部品カラー:ホワイト

現物生地見本 ドレープ:パーチカルブラインドカタログ P.72~74/レース:本カタログ P.81



標準ツイン
レース
TF-8301

ホワイト

プライベート

TF-8083

ロール TR-6089



標準ツイン
レース
TF-8301

New

パールホワイト

プライベート

TF-8084

ロール TR-6090

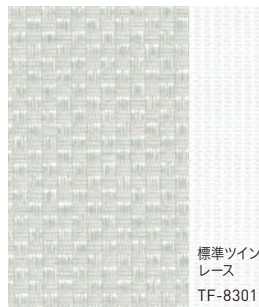

標準ツイン
レース
TF-8301

New

パールグレー

プライベート

TF-8085

ロール TR-6091



標準ツイン
レース
TF-8301

ウォームグレー

プライベート

TF-8086

ロール TR-6092



標準ツイン
レース
TF-8301

New

スノーホワイト

プライベート

TF-8087

ロール TR-6093

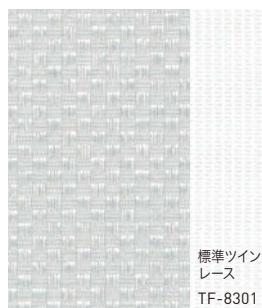

標準ツイン
レース
TF-8301

New

プラチナグレー

プライベート

TF-8088

ロール TR-6094



標準ツイン
レース
TF-8303

New

マテリアルグレー

プライベート

TF-8089

ロール TR-6095



標準ツイン
レース
TF-8303

ダークグレー

プライベート

TF-8090

ロール TR-6096



(左)デュアルツイン コード&ボタンタイプ TF-8098(グレイッシュブラウン) ツインレース:TF-8302(グレージュ) 部品カラー:ホワイト
(右)マイテックダブル ワンチェーンタイプ TR-6104(グレイッシュブラウン)

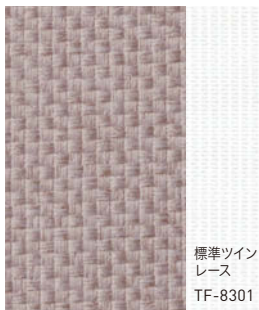

標準ツイン
レース
TF-8301
ミディアムグレー **プライバシー**
TF-8091
ロール TR-6097

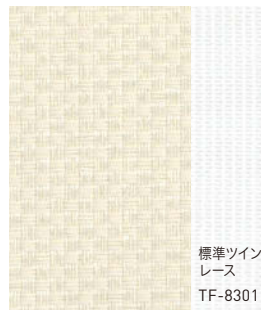

標準ツイン
レース
TF-8301
グレーアイボリー **プライバシー**
TF-8092
ロール TR-6098



標準ツイン
レース
TF-8301
ベージュ **プライバシー**
TF-8093
ロール TR-6099



標準ツイン
レース
TF-8301
サンドベージュ **プライバシー**
TF-8094
ロール TR-6100



標準ツイン
レース
TF-8303
チャコール **プライバシー**
TF-8095
ロール TR-6101

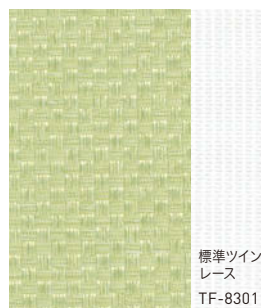

標準ツイン
レース
TF-8301
New
リーフグリーン **プライバシー**
TF-8096
ロール TR-6102



標準ツイン
レース
TF-8301
New
フォレストグリーン **プライバシー**
TF-8097
ロール TR-6103



標準ツイン
レース
TF-8302
グレイッシュブラウン **プライバシー**
TF-8098
ロール TR-6104

New Color

ルノファブ



ポリエステル100% F☆☆☆☆

100mm幅

透過度ランク

遮光 **プライバシー** ミディアム シースルー



(左)デュアルツイン コード&バトンタイプ TF-8103(ピンクベージュ) ツインレース:TF-8301(ホワイト) 部品カラー:ホワイト
(右)マイテック プルコードタイプ(オプション:ブルグリップセット) TR-6109(ピンクベージュ) 部品カラー:ホワイト

現物生地見本 ドレープ:パーチカルブラインドカタログ P.72~74/レース:本カタログ P.81



標準ツイン
レース
TF-8301

ピンクホワイト

プライバシー

TF-8099

ロール TR-6105



標準ツイン
レース
TF-8301

イエローアイボリー

プライバシー

TF-8100

ロール TR-6106

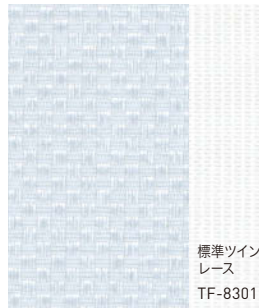

標準ツイン
レース
TF-8301

New
サックスブルー

プライバシー

TF-8101

ロール TR-6107

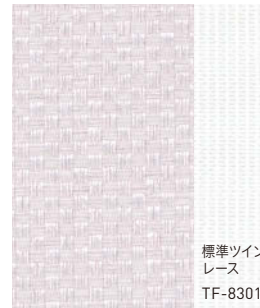

標準ツイン
レース
TF-8301

ソフトラベンダー

プライバシー

TF-8102

ロール TR-6108

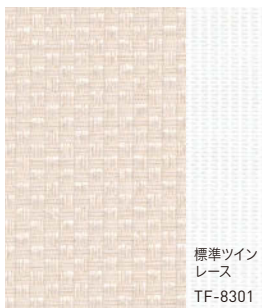

標準ツイン
レース
TF-8301

ピンクベージュ

プライバシー

TF-8103

ロール TR-6109



標準ツイン
レース
TF-8301

ライトモカ

プライバシー

TF-8104

ロール TR-6110



標準ツイン
レース
TF-8301

セージブルー

プライバシー

TF-8105

ロール TR-6111



標準ツイン
レース
TF-8301

グレイッシュベージュ

プライバシー

TF-8106

ロール TR-6112

カラーシミュレーション ▶



たたみ代計算 ▶



レース付タイプ コード & バトン / バトン デュアルツイン

ルーバー幅: 100mm

製品本体価格とは別に物流諸経費を申し受けます。

■ ウォッシュャブル生地 TF-8083~TF-8106

単位: 円(税別)

コード & バトンタイプ	幅(mm)		300	1,210	1,610	2,010	2,410	2,810	3,210	3,610
	高さ(mm)		~1,200	~1,600	~2,000	~2,400	~2,800	~3,200	~3,600	~4,000
500~1,000			63,500	80,500	90,700	106,000	122,300	134,800	155,800	169,600
1,010~1,400			70,500	86,100	96,500	113,900	137,400	150,200	168,200	184,700
1,410~1,800			76,700	93,900	99,700	121,800	146,900	161,400	178,700	198,900
1,810~2,200			81,300	98,900	116,000	133,400	158,400	174,000	194,600	213,300
2,210~2,600			87,300	105,900	123,200	147,700	169,000	192,900	214,300	235,900
2,610~3,000			91,400	114,700	131,800	155,400	178,900	204,200	227,200	251,000

製作範囲

コード & バトン	全サイズ製作可能
バトン	全サイズ製作可能

● 幅・高さとも10mm単位でオーダーできます。

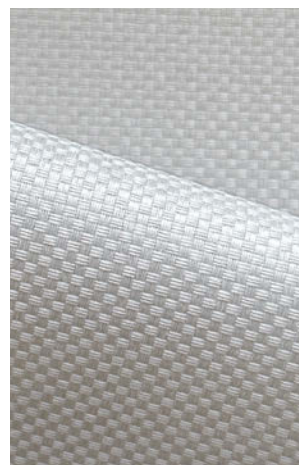

対応機種

レース付	標準タイプ		レーザーカット	オーバーラップ	傾斜		大型	
デュアルツイン	デュアル100	デュアル80	デュアルシェイプ	デュアルオーバーラップ100	デュアルスロープ100	デュアルスロープ80	グランテ100	グランテ80
●	●	-	-	●	●	-	●	-

部品カラー

※グランテはシルバーのみになります。



ボトムコード仕様

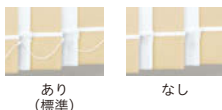

バランスウェイト仕様

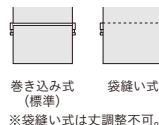

オプション

以下デュアルツインは対応不可。
 ・連窓ルーバー重なり仕様
 ・レールジョイント仕様
 ・カラーコンビネーション

※デュアルツイン以外の詳細については、パーチカルブラインドカタログをご確認ください。

New

クラリッサ



透過度ランク

遮光 **プライバシー** ミディアム シースルー

カラーシミュレーション ▶



ポリエステル100% F☆☆☆☆

100mm幅

たたみ代計算 ▶



ほのかな光沢感と大人っぽいカラーで、上質感のある雰囲気演出

現物生地見本 ドレープ：パーチカルブラインドカタログ P.77/レース：本カタログ P.81



標準ツイン
レース
TF-8301



標準ツイン
レース
TF-8303



標準ツイン
レース
TF-8302

パールアイボリー **プライバシー**
TF-8107 ロール TR-6113

シルバークレー **プライバシー**
TF-8108 ロール TR-6114

ミストグリーン **プライバシー**
TF-8109 ロール TR-6115

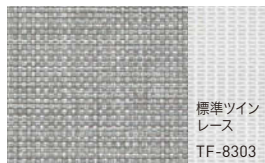

標準ツイン
レース
TF-8303



標準ツイン
レース
TF-8301



標準ツイン
レース
TF-8302

アッシュグレー **プライバシー**
TF-8110 ロール TR-6116

アッシュローズ **プライバシー**
TF-8111 ロール TR-6117

イエローオーカー **プライバシー**
TF-8112 ロール TR-6118

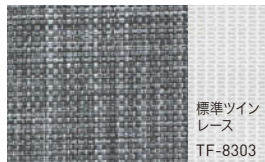

標準ツイン
レース
TF-8303

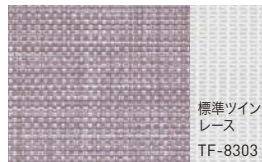

標準ツイン
レース
TF-8303

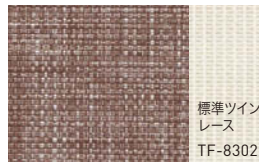

標準ツイン
レース
TF-8302

チャコールグレー **プライバシー**
TF-8113 ロール TR-6119

ラベンダーモープ **プライバシー**
TF-8114 ロール TR-6120

マホガニーブラウン **プライバシー**
TF-8115 ロール TR-6121



価格帯

low

A

B

C

D

E

high

レース付タイプ コード&バトン/バトン デュアルツイン

ルーバー幅：100mm

製品本体価格とは別に物流諸経費を申し受けます。

ウォッシュアブル生地 TF-8107~TF-8115

単位：円(税別)

コード & バトンタイプ	幅(mm)		高さ(mm)							
	300	1,210	1,610	2,010	2,410	2,810	3,210	3,610	4,000	
500~1,000	67,700	85,500	97,100	114,000	131,100	144,400	167,300	182,100		
1,010~1,400	75,000	92,200	103,900	122,700	147,400	160,600	180,600	198,400		
1,410~1,800	82,100	100,700	106,900	131,500	157,700	172,900	192,100	213,200		
1,810~2,200	86,900	106,100	124,800	144,700	169,400	186,600	208,700	228,800		
2,210~2,600	93,300	113,700	132,600	159,700	180,700	206,500	228,800	252,400		
2,610~3,000	98,400	122,900	142,200	168,500	192,400	218,600	242,700	268,200		

製作範囲

コード & バトン 全サイズ製作可能

バトン 全サイズ製作可能

●幅・高さとも10mm単位でオーダーできます。

対応機種

レース付	標準タイプ		レーザーカット	オーバーラップ	傾斜		大型	
デュアルツイン	デュアル100	デュアル80	デュアルシェイプ	デュアルオーバーラップ100	デュアルスロープ100	デュアルスロープ80	グランテ100	グランテ80
●	●	-	-	●	●	-	●	-

部品カラー

※グランテはシルバーのみにします。



ボトムコード仕様



バランスウェイト仕様

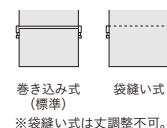

オプション

以下デュアルツインは対応不可。
 ・連窓ルーバー重なり仕様
 ・レールジョイント仕様
 ・カラーコンビネーション

New

ミイファ



ポリエステル100% F☆☆☆☆

100mm幅

透過度ランク

遮光 **プライベート** ミディアム シースルー

カラーシミュレーション ▶



たたみ代計算 ▶



深みのある個性的なカラーは、ソファやラグのように空間のアクセント使いにおすすめ

現物生地見本 ドレープ：パーチカルブラインドカタログ P.79/レース：本カタログ P.81



標準ツイン
レース
TF-8301

アーモンドピンク **ミディアム**
TF-8116 ロール TR-6131



標準ツイン
レース
TF-8303

マリンブルー **ミディアム**
TF-8117 ロール TR-6132



標準ツイン
レース
TF-8303

クロムグリーン **ミディアム**
TF-8118 ロール TR-6133



標準ツイン
レース
TF-8302

キャラメル **プライベート**
TF-8119 ロール TR-6134



標準ツイン
レース
TF-8303

パープル **プライベート**
TF-8120 ロール TR-6135



標準ツイン
レース
TF-8303

デニムブルー **プライベート**
TF-8121 ロール TR-6136



標準ツイン
レース
TF-8303

アッシュブラック **プライベート**
TF-8122 ロール TR-6137



標準ツイン
レース
TF-8302

アンティークグリーン **ミディアム**
TF-8123 ロール TR-6138

レース付タイプ コード&ボタン/ボタン デュアルツイン

ルーバー幅：100mm

製品本体価格とは別に物流諸経費を申し受けます。

ウォッシュアップ生地 TF-8116~TF-8123

単位：円(税別)

コード & ボタンタイプ	幅(mm)		高さ(mm)							
	300	1,210	1,610	2,010	2,410	2,810	3,210	3,610	4,000	
500~1,000	65,300	82,500	93,600	109,500	126,100	138,800	160,800	175,100		
1,010~1,400	72,500	88,800	99,800	117,800	141,500	154,900	173,800	190,600		
1,410~1,800	78,900	96,900	102,700	126,300	151,300	166,400	184,800	205,200		
1,810~2,200	83,600	102,000	120,500	138,400	162,900	179,600	201,200	220,000		
2,210~2,600	89,800	109,300	128,200	152,900	174,100	198,700	221,100	243,500		
2,610~3,000	94,400	118,500	136,900	161,300	184,700	210,600	234,800	259,000		

製作範囲	
コード & ボタン	全サイズ製作可能
ボタン	全サイズ製作可能

●幅・高さとも10mm単位でオーダーできます。

対応機種

レース付	標準タイプ		レーザーカット	オーバーラップ	傾斜		大型	
デュアルツイン	デュアル100	デュアル80	デュアル シェイプ	デュアル オーバーラップ100	デュアル スロープ100	デュアル スロープ80	グランテ100	グランテ80
●	●	-	-	●	●	-	●	-

部品カラー

※グランテはシルバーのみにります。



ボトムコード仕様



バランスウェイト仕様

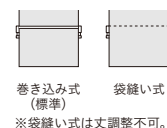

オプション

以下デュアルツインは対応不可。
 ・連窓ルーバー重なり仕様
 ・レールジョイント仕様
 ・カラーコンビネーション

※デュアルツイン以外の詳細については、パーチカルブラインドカタログをご確認ください。

ベイルクロス

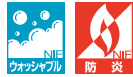

透過度ランク

遮光 プライベート ミディアム シースルー

カラーシミュレーション ▶



ポリエステル100% F☆☆☆☆

100mm幅

たたみ代計算 ▶



さりげなく浮かび上がるクロスの織り柄。安心のプライベートランクの生地

現物生地見本 ドレープ：パーチカルブラインドカタログ P.81 / レース：本カタログ P.81



標準ツイン
レース
TF-8301

アンティークホワイト プライベート
TF-8124
ロール TR-6139



標準ツイン
レース
TF-8303

アンティークグレー プライベート
TF-8125
ロール TR-6140



標準ツイン
レース
TF-8302

ブラウン プライベート
TF-8126
ロール TR-6141



標準ツイン
レース
TF-8301

モスグリーン プライベート
TF-8127
ロール TR-6142

価格帯
low
A
B
C
D
E
high

レース付タイプ コード&ボタン/ボタン デュアルツイン

ルーバー幅：100mm

製品本体価格とは別に物流諸経費を申し受けます。

ウォッシュابل生地 TF-8124~TF-8127

単位：円(税別)

コード & ボタンタイプ	幅(mm)		300	1,210	1,610	2,010	2,410	2,810	3,210	3,610
	高さ(mm)		~1,200	~1,600	~2,000	~2,400	~2,800	~3,200	~3,600	~4,000
コード & ボタンタイプ	500~1,000		67,700	85,500	97,100	114,000	131,100	144,400	167,300	182,100
	1,010~1,400		75,000	92,200	103,900	122,700	147,400	160,600	180,600	198,400
	1,410~1,800		82,100	100,700	106,900	131,500	157,700	172,900	192,100	213,200
	1,810~2,200		86,900	106,100	124,800	144,700	169,400	186,600	208,700	228,800
	2,210~2,600		93,300	113,700	132,600	159,700	180,700	206,500	228,800	252,400
	2,610~3,000		98,400	122,900	142,200	168,500	192,400	218,600	242,700	268,200

製作範囲

コード & ボタン	全サイズ製作可能
ボタン	全サイズ製作可能

● 幅・高さとも10mm単位でオーダーできます。

対応機種

レース付	標準タイプ		レーザーカット	オーバーラップ	傾斜		大型	
デュアルツイン	デュアル100	デュアル80	デュアル シェイプ	デュアル オーバーラップ100	デュアル スロープ100	デュアル スロープ80	グランテ100	グランテ80
●	●	-	-	●	●	-	●	-

部品カラー

※グランテはシルバーのみになります。



ホワイト (標準) グレージュ ブラウン ブラック

ボトムコード仕様



あり (標準) なし

バランスウェイト仕様

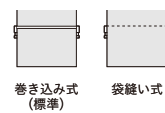

巻き込み式 (標準) 袋縫い式
※袋縫い式は丈調整不可。

オプション

以下デュアルツインは対応不可。
・連窓ルーバー重なり仕様
・レールジョイント仕様
・カラーコンビネーション

ヘリンボーン



透過度ランク

遮光 **プライバシー** ミディアム シースルー

カラー
シミュレーション ▶



たたみ代計算 ▶



ポリエステル100% F☆☆☆☆

100mm幅

オーセンティックなヘリンボーン柄を光沢感があるシックなカラーで展開

現物生地見本 ドレープ：パーチカルブラインドカタログ P.83 / レース：本カタログ P.81



ライトグレー
TF-8128
ロール TR-6143

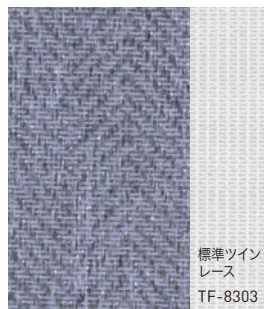

パープル
TF-8129
ロール TR-6144

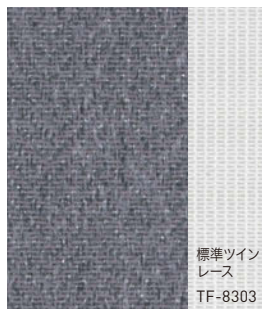

チャコール
TF-8130
ロール TR-6145

テクスチャ

ヘリンボーン

価格帯

low

A

B

C

D

E

high

レース付タイプ コード&ボタン / ボタン デュアルツイン

ルーバー幅：100mm

製品本体価格とは別に物流諸経費を申し受けます。

ウォッシュャブル生地 TF-8128~TF-8130

単位：円(税別)

コード & ボタンタイプ	幅(mm)		300	1,210	1,610	2,010	2,410	2,810	3,210	3,610
	高さ(mm)		~1,200	~1,600	~2,000	~2,400	~2,800	~3,200	~3,600	~4,000
コード & ボタンタイプ	500~1,000		67,700	85,500	97,100	114,000	131,100	144,400	167,300	182,100
	1,010~1,400		75,000	92,200	103,900	122,700	147,400	160,600	180,600	198,400
	1,410~1,800		82,100	100,700	106,900	131,500	157,700	172,900	192,100	213,200
	1,810~2,200		86,900	106,100	124,800	144,700	169,400	186,600	208,700	228,800
	2,210~2,600		93,300	113,700	132,600	159,700	180,700	206,500	228,800	252,400
	2,610~3,000		98,400	122,900	142,200	168,500	192,400	218,600	242,700	268,200

製作範囲

コード & ボタン	全サイズ製作可能
ボタン	全サイズ製作可能

● 幅・高さとも10mm単位でオーダーできます。

対応機種

レース付	標準タイプ		レーザーカット	オーバーラップ	傾斜		大型	
デュアルツイン	デュアル100	デュアル80	デュアルシェイプ	デュアルオーバーラップ100	デュアルスロープ100	デュアルスロープ80	グランテ100	グランテ80
●	●	-	-	●	●	-	●	-

部品カラー

※グランテはシルバーのみになります。



ホワイト (標準)

グレイジュ

ブラウン

ブラック

ボトムコード仕様



あり (標準)

なし

バランスウェイト仕様

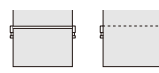

巻き込み式 (標準)

袋縫い式

※袋縫い式は丈調整不可。

オプション

以下デュアルツインは対応不可。
 ・連窓ルーバー重なり仕様
 ・レールジョイント仕様
 ・カラーコンビネーション

※デュアルツイン以外の詳細については、パーチカルブラインドカタログをご確認ください。

BLACK OUT

遮光





遮光生地が充実

しっかりと光を遮りたい、カラーや質感にもこだわりたい。
ニーズに合わせて選べる遮光シリーズを取り揃えています。

LINEUP

ルノファブ遮光	50	ツイード [®] New Color	56
コルトシークル [®] New Color	54	ニーム	57

POINT

遮光1級の5段階分類

遮光1級	人の顔の表情が識別できないレベル (遮光率)99.99%以上	表記	目視度合 (イメージ)	状態説明
遮光1級	人の顔の表情が識別できないレベル (遮光率)99.99%以上	遮光1級 (A++)		生地からほとんど光を感じません。
遮光2級	人の顔あるいは表情がわかるレベル (遮光率)99.80%以上、99.99%未満	遮光1級 (A+)		生地からわずかに光を感じます。
遮光3級	人の表情はわかるが、事務作業には暗いレベル (遮光率)99.40%以上、99.80%未満	遮光1級 (A)		生地から光を感じるが、生地の織り組織や色は分かりません。
		遮光1級 (B)		生地から光を感じ、生地の織り組織や色も分かります。
		遮光1級 (C)		生地全体は薄明るく見えるが、人の表情が識別できない暗さです。

遮光率99.99%以上の遮光1級は「人の表情が識別できないレベル」の暗さを担保していますが、人の視覚は非常に敏感で、かすかな光も捉えることができるためNIFではNIF法に基づき遮光1級を更に5段階に分類し表記しております。

◆NIF法
暗室内の電照パネル上に遮光1級のカーテンなどの試験体をかざし、全体的な光の透過の見え方、光漏れの有無や多寡を目視で判定し、光を遮る度合により区分します。 ※NIFは(一社)日本インテリア協会の略称です。

PICK UP



ルノファブ遮光
P.50



ツイード
P.56



コルトシークル
P.54

ルノファブ遮光

ポリエステル100% F☆☆☆☆

100mm幅



透過度ランク

遮光

ブライベート

ミディアム

シースルー

裏面の意匠にもこだわった遮光生地。グレイッシュなカラー展開も魅力



デュアルツイン コード&ボタンタイプ TF-8143(ブルーグリーン) ツインレース：TF-8303(グレー) 部品カラー：ホワイト

カラーシミュレーション ▶



たたみ代計算 ▶



レース付タイプ コード & バトン / バトン デュアルツイン

ルーパー幅:100mm

製品本体価格とは別に物流諸経費を申し受けます。

ウォッシュアップ生地 TF-8131~TF-8145

単位: 円(税別)

コード & バトンタイプ	幅(mm)		300	1,210	1,610	2,010	2,410	2,810	3,210	3,610
	高さ(mm)		~1,200	~1,600	~2,000	~2,400	~2,800	~3,200	~3,600	~4,000
500~1,000			67,700	85,500	97,100	114,000	131,100	144,400	167,300	182,100
1,010~1,400			75,000	92,200	103,900	122,700	147,400	160,600	180,600	198,400
1,410~1,800			82,100	100,700	106,900	131,500	157,700	172,900	192,100	213,200
1,810~2,200			86,900	106,100	124,800	144,700	169,400	186,600	208,700	228,800
2,210~2,600			93,300	113,700	132,600	159,700	180,700	206,500	228,800	252,400
2,610~3,000			98,400	122,900	142,200	168,500	192,400	218,600	242,700	268,200

製作範囲

コード & バトン 全サイズ製作可能

バトン 全サイズ製作可能

● 幅・高さとも10mm単位でオーダーできます。

遮光

NIF法の試験方法詳細はP.20をご覧ください



日射しを遮り、まぶしさを防ぎます。サンルームや西日の強い部屋、寝室の窓に選んでいます。(直射日光は防ぎますが、構造上完全な遮光はできませんので、写真の現象、焼き付け等を行う暗室には向きません)

◆NIF法

暗室内の電照パネル上に遮光1級のカーテンなどの試験体をかざし、全体的な光の透過の見え方、光漏れの有無や多寡を目視で判定し、光を遮蔽する度合により区分します。

※NIFは(一社)日本インテリア協会の略称です。

遮光 1 級	遮光 2 級	遮光 3 級
人の顔の表情が識別できないレベル (遮光率)99.99%以上	人の顔あるいは表情がわかるレベル (遮光率)99.80%以上、99.99%未満	人の表情はわかるが、事務作業には暗いレベル (遮光率)99.40%以上、99.80%未満

遮光1級の5段階分類

NIF法

表記	目視度合 (イメージ)	状態説明
遮光1級 (A++)		生地からほとんど光を感じません。
遮光1級 (A+)		生地からわずかに光を感じます。
遮光1級 (A)		生地から光を感じるが、生地の織り組織や色は分かりません。
遮光1級 (B)		生地から光を感じ、生地の織り組織や色も分かります。
遮光1級 (C)		生地全体は薄明るく見えるが、人の表情が識別できない暗さです。



対応機種

レース付	標準タイプ		レーザーカット	オーバーラップ	傾斜		大型	
デュアルツイン	デュアル100	デュアル80	デュアルシェイプ	デュアルオーバーラップ100	デュアルスロープ100	デュアルスロープ80	グランテ100	グランテ80
●	●	-	-	●	●	-	●	-

部品カラー

※グランテはシルバーのみに なります。



ボトムコード仕様

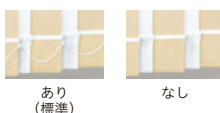

バランスウェイト仕様

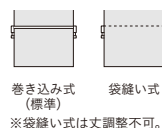

オプション

以下デュアルツインは対応不可。
 ・連窓ルーパー重なり仕様
 ・レールジョイント仕様
 ・カラーコンビネーション

※デュアルツイン以外の詳細については、パーチカルブラインドカタログをご確認ください。

ルノファブ遮光

ポリエステル100% F☆☆☆☆

100mm幅



現物生地見本 ドレープ：パーチカルブラインドカタログ P.87～88 / レース：本カタログ P.81



標準ツイン
レース
TF-8301

ホワイト

遮光2級

TF-8131

ロール TR-6146



標準ツイン
レース
TF-8301

オフホワイト

遮光2級

TF-8132

ロール TR-6147

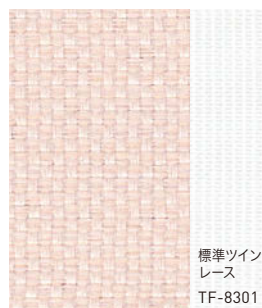

標準ツイン
レース
TF-8301

ピンクベージュ

遮光2級

TF-8133

ロール TR-6148



標準ツイン
レース
TF-8303

ライトグレー

遮光1級(C)

TF-8134

ロール TR-6149



標準ツイン
レース
TF-8301

ライトベージュ

遮光2級

TF-8135

ロール TR-6150



標準ツイン
レース
TF-8301

アッシュブラウン

遮光1級(C)

TF-8136

ロール TR-6151



標準ツイン
レース
TF-8303

チャコールグレー

遮光1級(C)

TF-8137

ロール TR-6152



標準ツイン
レース
TF-8302

ダークブラウン

遮光1級(C)

TF-8138

ロール TR-6153

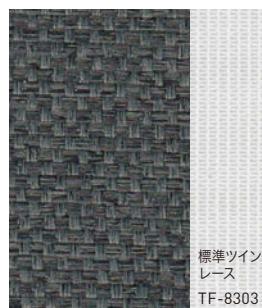

標準ツイン
レース
TF-8303

ソフトブラック

遮光1級(B)

TF-8139

ロール TR-6154

カラーシミュレーション ▶



たたみ代計算 ▶



デュアルツイン コード&ボタンタイプ TF-8143 (ブルーグリーン)
ツインレース: TF-8303 (グレー)
部品カラー: ホワイト

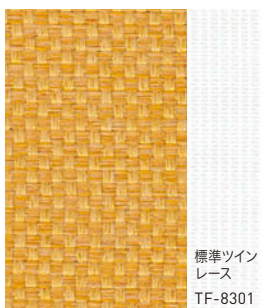

マスタード
TF-8140
ロール TR-6155

遮光2級



ピスタチオ
TF-8141
ロール TR-6156

遮光1級(C)



モスグリーン
TF-8142
ロール TR-6157

遮光1級(C)



ブルーグリーン
TF-8143
ロール TR-6158

遮光1級(C)

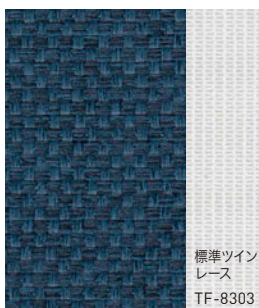

インディゴブルー
TF-8144
ロール TR-6159

遮光1級(B)



ディープブルー
TF-8145
ロール TR-6160

遮光1級(B)

価格帯

low

A

B

C

D

E

high

New Color

コルトシークル



透過度ランク

遮光 プライベート ミディアム シースルー

ポリエステル100% F☆☆☆☆ 100mm幅 80mm幅 ※80mmはシングルタイプのみ

シンプルな意匠とベーシック & アクセントカラーの15色展開で、お求めやすい遮光シリーズ

現物生地見本 ドレープ：パーチカルブラインドカタログ P.91~92/ レース：本カタログ P.81

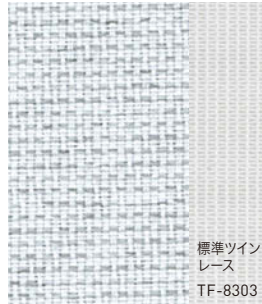

New
クールホワイト 遮光3級
TF-8146 TF-8546
ロール TR-6170 TR-6570

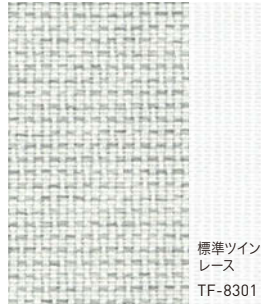

ホワイト 遮光3級
TF-8147 TF-8547
ロール TR-6171 TR-6571

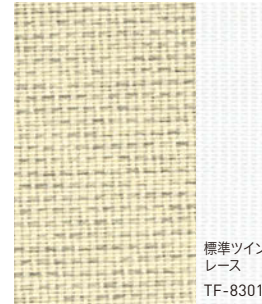

アイボリー 遮光3級
TF-8148 TF-8548
ロール TR-6172 TR-6572

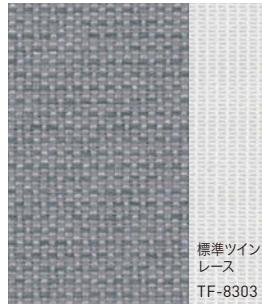

New
ローズグレー 遮光2級
TF-8149 TF-8549
ロール TR-6173 TR-6573

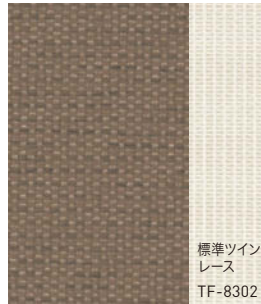

アッシュグレー 遮光2級
TF-8150 TF-8550
ロール TR-6174 TR-6574

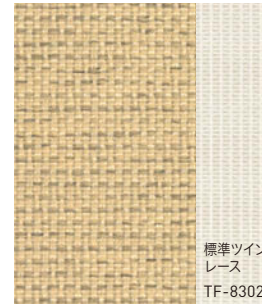

カフェオレ 遮光3級
TF-8151 TF-8551
ロール TR-6175 TR-6575

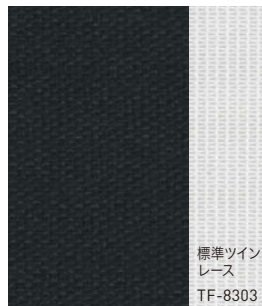

New
ブラック 遮光1級(C)
TF-8152 TF-8552
ロール TR-6176 TR-6576

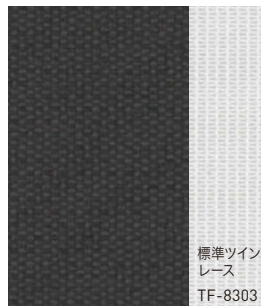

ダークブラウン 遮光2級
TF-8153 TF-8553
ロール TR-6177 TR-6577

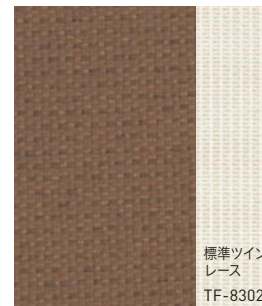

マホガニーブラウン 遮光2級
TF-8154 TF-8554
ロール TR-6178 TR-6578

対応機種

レース付	標準タイプ		レーザーカット	オーバーラップ	傾斜		大型	
デュアルツイン	デュアル100	デュアル80	デュアル シェイプ	デュアル オーバーラップ100	デュアル スロープ100	デュアル スロープ80	グランテ100	グランテ80
●	●	●	●	●	●	●	●	●

部品カラー

※グランテはシルバーのみになります。



ボトムコード仕様



バランスウェイト仕様

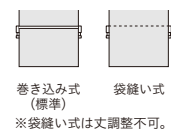

オプション

以下デュアルツインは対応不可。
・連窓ルーバー重なり仕様
・レールジョイント仕様
・カラーコンビネーション

カラーシミュレーション ▶



たたみ代計算 ▶

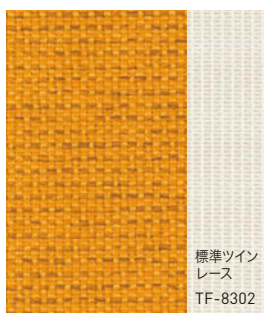

クロームイエロー 遮光3級
TF-8155 TF-8555
ロール TR-6179 TR-6579

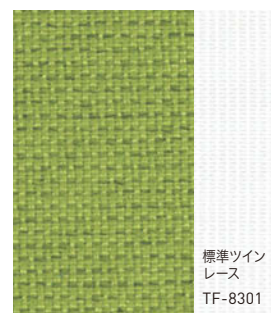

アップルグリーン 遮光2級
TF-8156 TF-8556
ロール TR-6180 TR-6580

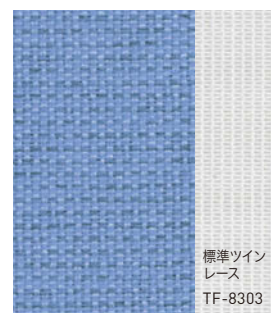

New
サルビアブルー 遮光2級
TF-8157 TF-8557
ロール TR-6181 TR-6581

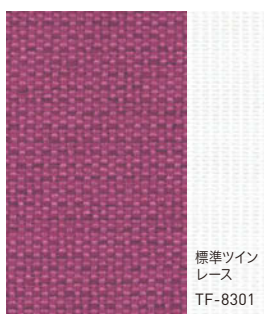

New
マゼンダ 遮光2級
TF-8158 TF-8558
ロール TR-6182 TR-6582



ターコイズブルー 遮光2級
TF-8159 TF-8559
ロール TR-6183 TR-6583



ネイビーブルー 遮光2級
TF-8160 TF-8560
ロール TR-6184 TR-6584

レース付タイプ コード & バトン / バトン デュアルツイン ルーバー幅:100mm

製品本体価格とは別に物流諸経費を申し受けます。

ウォッシュャブル生地 TF-8146~TF-8160

単位：円(税別)

コード & バトンタイプ	幅(mm) \ 高さ(mm)		300	1,210	1,610	2,010	2,410	2,810	3,210	3,610		
	500~1,000	1,010~1,400	~1,200	~1,600	~2,000	~2,400	~2,800	~3,200	~3,600	~4,000		
コード & バトン	61,400	66,900	76,400	81,400	86,200	90,700	101,400	107,700	117,300	129,400	148,700	163,000
バトン	73,300	77,900	88,100	93,100	95,100	114,900	119,900	125,900	138,800	149,800	170,400	189,400
コード & バトン	82,700	86,700	99,800	109,500	116,000	123,600	132,200	138,200	159,800	182,900	202,400	223,600
バトン	86,700	108,000	108,000	123,600	123,600	145,700	145,700	168,600	193,300	214,300	236,600	236,600

製作範囲

コード & バトン	全サイズ製作可能
バトン	全サイズ製作可能

● 幅・高さとも10mm単位でオーダーできます。

非ウォッシュャブル生地 TF-8546~TF-8560

単位：円(税別)

コード & バトンタイプ	幅(mm) \ 高さ(mm)		300	1,210	1,610	2,010	2,410	2,810	3,210	3,610		
	500~1,000	1,010~1,400	~1,200	~1,600	~2,000	~2,400	~2,800	~3,200	~3,600	~4,000		
コード & バトン	60,100	65,000	74,500	79,700	83,700	88,400	98,400	104,700	113,500	125,200	144,200	159,500
バトン	72,000	76,600	85,500	90,300	92,400	111,400	114,800	121,800	135,000	148,800	166,100	183,600
コード & バトン	81,300	85,100	96,300	107,300	115,000	123,100	134,100	146,700	153,900	176,700	196,000	217,200
バトン	85,100	104,400	104,400	119,700	119,700	141,100	141,100	163,400	187,000	207,500	230,000	230,000

製作範囲

コード & バトン	全サイズ製作可能
バトン	全サイズ製作可能

● 幅・高さとも10mm単位でオーダーできます。

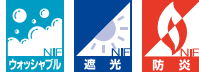

ポリエステル100% F☆☆☆☆

100mm幅



織物壁紙のように温もりのあるツイード調の遮光生地

現物生地見本 ドレープ：パーチカルブラインドカタログ P.95/レース：本カタログ P.81

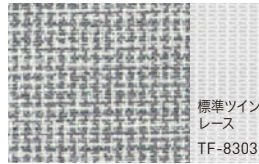
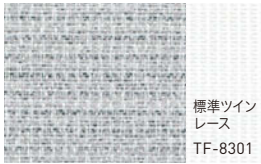

New

ホワイト 遮光3級
TF-8161 ロール TR-6185

ライトグレー 遮光3級
TF-8162 ロール TR-6186

グレー 遮光3級
TF-8163 ロール TR-6187

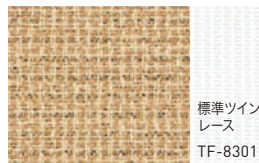

ライトベージュ 遮光3級
TF-8164 ロール TR-6188

カーキ 遮光3級
TF-8165 ロール TR-6189

ペールブラウン 遮光3級
TF-8166 ロール TR-6190

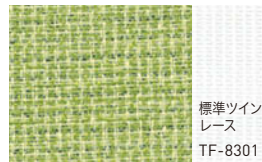

クロームオレンジ 遮光3級
TF-8167 ロール TR-6191

ライムグリーン 遮光3級
TF-8168 ロール TR-6192

ダークブラウン 遮光2級
TF-8169 ロール TR-6193



レース付タイプ コード&ボタン/ボタン デュアルツイン

ルーバー幅：100mm

製品本体価格とは別に物流諸経費を申し受けます。

■ ウォッシュャブル生地 TF-8161~TF-8169

単位：円(税別)

コード & ボタンタイプ	幅(mm)		高さ(mm)							
	300	1,210	1,610	2,010	2,410	2,810	3,210	3,610	4,000	
500~1,000	67,700	85,500	97,100	114,000	131,100	144,400	167,300	182,100		
1,010~1,400	75,000	92,200	103,900	122,700	147,400	160,600	180,600	198,400		
1,410~1,800	82,100	100,700	106,900	131,500	157,700	172,900	192,100	213,200		
1,810~2,200	86,900	106,100	124,800	144,700	169,400	186,600	208,700	228,800		
2,210~2,600	93,300	113,700	132,600	159,700	180,700	206,500	228,800	252,400		
2,610~3,000	98,400	122,900	142,200	168,500	192,400	218,600	242,700	268,200		

製作範囲	
コード & ボタン	全サイズ製作可能
ボタン	全サイズ製作可能

● 幅・高さとも10mm単位でオーダーできます。

対応機種

レース付	標準タイプ		レーザーカット	オーバーラップ	傾斜		大型	
デュアルツイン	デュアル100	デュアル80	デュアルシェイプ	デュアルオーバーラップ100	デュアルスロープ100	デュアルスロープ80	グランテ100	グランテ80
●	●	-	-	●	●	-	●	-

部品カラー

※グランテはシルバーのみに なります。



ボトムコード仕様



バランスウェイト仕様

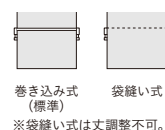

オプション

以下デュアルツインは対応不可。
 ・連窓ルーバー重なり仕様
 ・レールジョイント仕様
 ・カラーコンビネーション

ニーム



透過度ランク

遮光 プライベート ミディアム シースルー

カラーシミュレーション ▶



ポリエステル100% F☆☆☆☆

100mm幅

たたみ代計算 ▶



永遠のベーシック「デニム」を織りで表現したシリーズ

現物生地見本 ドレープ：パッチカルブラインドカタログ P.97/レース：本カタログ P.81



アッシュブルー
TF-8170
ロール TR-6194

遮光2級



デニムブルー
TF-8171
ロール TR-6195

遮光2級



グレーミックス
TF-8172
ロール TR-6196

遮光2級



ダークブルー
TF-8173
ロール TR-6197

遮光2級

価格帯
low
A
B
C
D
E
high

レース付タイプ コード&ボタン/ボタン デュアルツイン

ルーバー幅：100mm

製品本体価格とは別に物流諸経費を申し受けます。

ウォッシュアップル生地 TF-8170~TF-8173

単位：円(税別)

コード & ボタンタイプ	幅(mm)		300	1,210	1,610	2,010	2,410	2,810	3,210	3,610
	高さ(mm)		~1,200	~1,600	~2,000	~2,400	~2,800	~3,200	~3,600	~4,000
コード & ボタンタイプ	500~1,000		76,800	94,700	107,200	124,800	143,500	157,600	182,000	197,300
	1,010~1,400		84,600	101,800	115,100	133,800	161,600	175,300	196,200	214,700
	1,410~1,800		93,900	111,600	122,000	144,000	173,000	188,500	208,800	230,200
	1,810~2,200		99,700	117,800	136,400	157,100	185,300	199,900	226,300	246,900
	2,210~2,600		107,200	126,900	145,100	173,000	197,300	222,000	247,100	271,600
	2,610~3,000		113,200	136,700	155,200	183,600	209,600	235,900	261,300	288,600

製作範囲

コード & ボタン	全サイズ製作可能
ボタン	全サイズ製作可能

● 幅・高さとも10mm単位でオーダーできます。

対応機種

レース付	標準タイプ		レーザーカット	オーバーラップ	傾斜		大型	
デュアルツイン	デュアル100	デュアル80	デュアルシェイプ	デュアルオーバーラップ100	デュアルスロープ100	デュアルスロープ80	グランテ100	グランテ80
●	●	-	-	●	●	-	●	-

部品カラー

※グランテはシルバーのみになります。



ホワイト (標準) グレージュ ブラウン ブラック

ボトムコード仕様



あり (標準) なし

バランスウェイト仕様

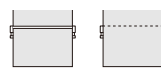

巻き込み式 (標準) 袋縫い式 ※袋縫い式は丈調整不可。

オプション

以下デュアルツインは対応不可。
・連窓ルーバー重なり仕様
・レールジョイント仕様
・カラーコンビネーション

※デュアルツイン以外の詳細については、パッチカルブラインドカタログをご確認ください。

HEAT SHIELDING

遮熱





TOSOの遮熱生地

生地に特殊な加工や素材を使用して遮熱効果を高めた製品です。

ホームユースだけでなく施設にもおすすめです。

LINEUP

ブランカ遮熱 **New**

60

トリアスプレーン遮熱 **New Color**

61

POINT



遮熱性能

詳細はP.79をご確認ください。

遮熱性能【夏】 日射熱取得率 η : 0.24 (ブランカ遮熱 TF-8069(ホワイト)の場合)

※ η (イータ)の数値が小さいほど遮熱性能が高いです

【ガラスだけの場合】
複層ガラス窓 $\eta = 0.64$

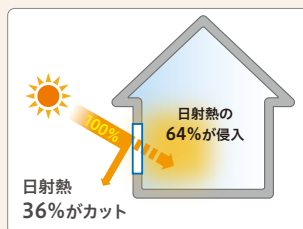

【パーチカルブラインドを付けた場合】
複層ガラス窓 + パーチカルブラインド $\eta = 0.24$
(TF-8069)

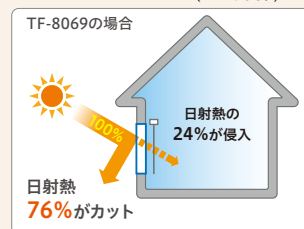

New

ブランカ遮熱



透過度ランク

遮光 プライベート ミディアム シースルー

カラーシミュレーション ▶



ポリエステル100% F☆☆☆☆

100mm幅

たたみ代計算 ▶



「白」の魅力をたっぷりと入れ込んだホワイト1色のみのシリーズ
無染色で環境に優しく、遮熱糸により高遮熱性能を実現

現物生地見本 ドレープ：パーチカルブラインドカタログ P.117/レース：本カタログ P.81



標準ツイン
レース
TF-8301

ホワイト

プライベート

TF-8069

ロール TR-6069

SDGs

ブランカ遮熱は、染色工程をなくし熱エネルギーを軽減することにより、環境へ影響を配慮したシリーズ素材そのものを活かした風合いに上げています



遮熱性能

詳細はP.079をご確認ください。

遮熱性能[夏] 日射熱取得率 η : 0.24 ※ η (イータ) の数値が小さいほど遮熱性能が高いです。

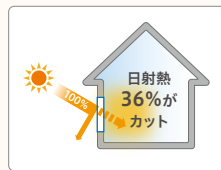

ガラスだけの場合
複層ガラス窓 $\eta = 0.64$

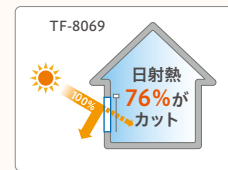

パーチカルブラインドを付けた場合
複層ガラス窓+パーチカルブラインド $\eta = 0.24$
(TF-8069)

レース付タイプ コード&ボタン/ボタン デュアルツイン

ルーバー幅:100mm

製品本体価格とは別に物流諸経費を申し受けます。

ウォッシュャブル生地 TF-8069

単位：円(税別)

コード & ボタンタイプ	幅(mm)		300	1,210	1,610	2,010	2,410	2,810	3,210	3,610
	高さ(mm)		~1,200	~1,600	~2,000	~2,400	~2,800	~3,200	~3,600	~4,000
コード & ボタンタイプ	500~1,000		70,700	88,900	100,900	118,000	135,800	149,600	173,700	188,600
	1,010~1,400		78,400	95,800	108,100	126,600	153,100	166,600	187,800	205,600
	1,410~1,800		86,400	104,900	114,600	136,200	164,200	179,400	199,500	220,600
	1,810~2,200		91,700	110,700	129,400	149,900	176,300	193,800	216,500	236,600
	2,210~2,600		98,500	118,900	137,900	165,500	187,800	214,200	237,200	260,800
	2,610~3,000		104,100	128,200	147,700	175,200	199,800	227,200	251,400	277,000

製作範囲

コード & ボタン 全サイズ製作可能

ボタン 全サイズ製作可能

● 幅・高さとも10mm単位でオーダーできます。

対応機種

レース付	標準タイプ		レーザーカット	オーバーラップ	傾斜		大型	
デュアルツイン	デュアル100	デュアル80	デュアルシェイプ	デュアルオーバーラップ100	デュアルスロープ100	デュアルスロープ80	グランテ100	グランテ80
●	●	-	-	●	●	-	●	-

部品カラー

※グランテはシルバーのみにります。



ボトムコード仕様



バランスウェイト仕様

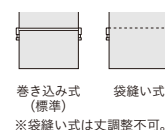

オプション

以下デュアルツインは対応不可。
・連窓ルーバー重なり仕様
・レールジョイント仕様
・カラーコンビネーション

New Color

トリアスプレーン遮熱



透過度ランク

遮光 プライベート ミディアム シースルー

ポリエステル100% F☆☆☆☆

100mm幅

カラー
シミュレーション ▶



たたみ代計算 ▶



ベーシック&さわやかなカラー展開の遮熱生地
ほどよく明るく快適に過ごしたいリビングの大きな窓にもおすすめ

現物生地見本 ドレープ：パーチカルブラインドカタログ P.119/レース：本カタログ P.81



標準ツイン
レース
TF-8301

ホワイト
ミディアム
TF-8070 ロール TR-6070



標準ツイン
レース
TF-8301

New
アイスグレー
ミディアム
TF-8071 ロール TR-6071



標準ツイン
レース
TF-8301

New
ミストアイボリー
ミディアム
TF-8072 ロール TR-6072



標準ツイン
レース
TF-8302

グレーベージュ
ミディアム
TF-8073 ロール TR-6073



標準ツイン
レース
TF-8301

アイボリー
ミディアム
TF-8074 ロール TR-6074



標準ツイン
レース
TF-8301

ピンク
ミディアム
TF-8075 ロール TR-6075



標準ツイン
レース
TF-8301

ベージュ
ミディアム
TF-8076 ロール TR-6076



標準ツイン
レース
TF-8301

ウォームベージュ
ミディアム
TF-8077 ロール TR-6077



標準ツイン
レース
TF-8301

New
ライムグリーン
ミディアム
TF-8078 ロール TR-6078



標準ツイン
レース
TF-8301

New
フロスティブルー
ミディアム
TF-8079 ロール TR-6079

レース付タイプ コード&ボタン/ボタン デュアルツイン

ルーバー幅：100mm

製品本体価格とは別に物流諸経費を申し受けます。

ウォッシュャブル生地 TF-8070~TF-8079

単位：円(税別)

コード & ボタンタイプ	幅(mm) 高さ(mm)	300	1,210	1,610	2,010	2,410	2,810	3,210	3,610
		~1,200	~1,600	~2,000	~2,400	~2,800	~3,200	~3,600	~4,000
コード & ボタンタイプ	500~1,000	67,700	85,500	97,100	114,000	131,100	144,400	167,300	182,100
	1,010~1,400	75,000	92,200	103,900	122,700	147,400	160,600	180,600	198,400
	1,410~1,800	82,100	100,700	106,900	131,500	157,700	172,900	192,100	213,200
	1,810~2,200	86,900	106,100	124,800	144,700	169,400	186,600	208,700	228,800
	2,210~2,600	93,300	113,700	132,600	159,700	180,700	206,500	228,800	252,400
	2,610~3,000	98,400	122,900	142,200	168,500	192,400	218,600	242,700	268,200

製作範囲

コード & ボタン	全サイズ製作可能
ボタン	全サイズ製作可能

●幅・高さとも10mm単位でオーダーできます。

対応機種

レース付	標準タイプ		レーザーカット	オーバーラップ	傾斜		大型	
デュアルツイン	デュアル100	デュアル80	デュアル シェイプ	デュアル オーバーラップ100	デュアル スロープ100	デュアル スロープ80	グランテ100	グランテ80
●	●	-	-	●	●	-	●	-

部品カラー

※グランテはシルバーのみにります。



ボトムコード仕様



バランスウェイト仕様

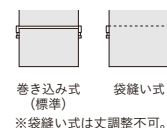

オプション

以下デュアルツインは対応不可。
・連窓ルーバー重なり仕様
・レールジョイント仕様
・カラーコンビネーション

※デュアルツイン以外の詳細については、パーチカルブラインドカタログをご確認ください。



デュアルツイン コード&パトンタイプ クラリッサ TF-8108(シルバーグレー) ツインレース TF-8303(グレー)
部品カラー：グレージュ(オプション)

CONTENTS

レース付きタイプ

デュアルツイン

仕様・構造	64
納まり形態	66
たたみ代寸法	68
ルーバー枚数表	70
サイズの測り方	71
操作方法	72
取付け・取り外し方法	73

メンテナンス

洗濯方法	76
お手入れ方法	76
メンテナンスシール	76
交換ルーバーセット	77
安全対策	77

ボトム部品カラー標準組み合わせ 78

ルーバーの光学特性と 熱的性能	79
機能マーカー一覧	80

構造図

正面図

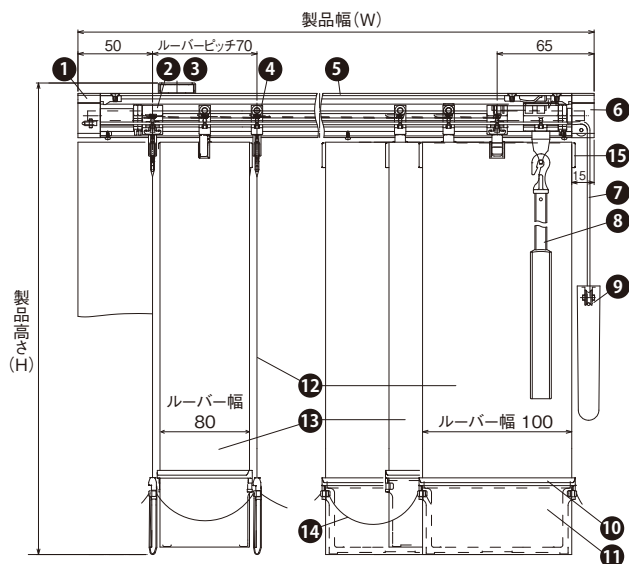

部品名・材質

部品名	材質
① Uターン側サイドカバー	樹脂成形品
② トップランナー	樹脂成形品
③ ブラケット	鋼板プレス成形品、樹脂成形品
④ ランナー	樹脂成形品
⑤ ヘッドレール	アルミ押し出し形成
⑥ 操作側サイドカバー	樹脂成形品
⑦ ドライブコード(操作コード)	化学繊維
⑧ 操作ボタン	アルミ押し出し形成、樹脂成形品
⑨ テンションウエイト	樹脂成形品、鋼板プレス成形品
⑩ ウェイトカバー	樹脂成形品
⑪ バランスウエイト	鋼板プレス成形品
⑫ ドレールルーバー	ルーバーによって異なります
⑬ レースルーバー	化学繊維
⑭ ボトムコード	樹脂成形品、化学繊維
⑮ ハンガー	樹脂成形品

※全閉時のドレールルーバー重なり寸法30mm

※製品両端部は必ずドレールルーバーとなります。
 両端部にはレースルーバーがないため、ドレールルーバーを垂直にした際、左右端部に隙間が生じます。
 ※生地伸縮率が異なる為、レースルーバーはドレールルーバーよりも若干短めの設定としております。

両端部の隙間寸法 ※全閉時、操作側の端のルーバーは若干角度がつきます。

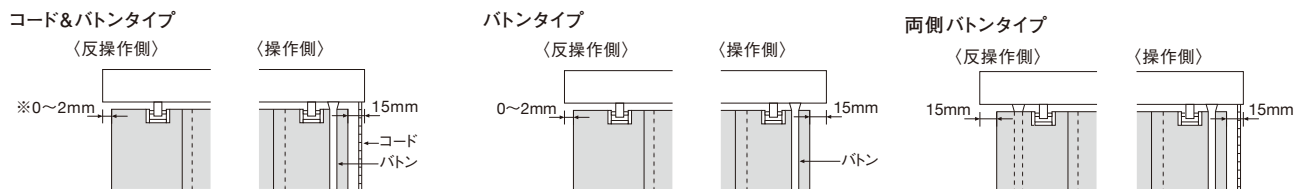

側面図 (mm) ※製品高さ：ブラケット上面からルーバー下部まで(正面付L金具の厚みは含みません)。

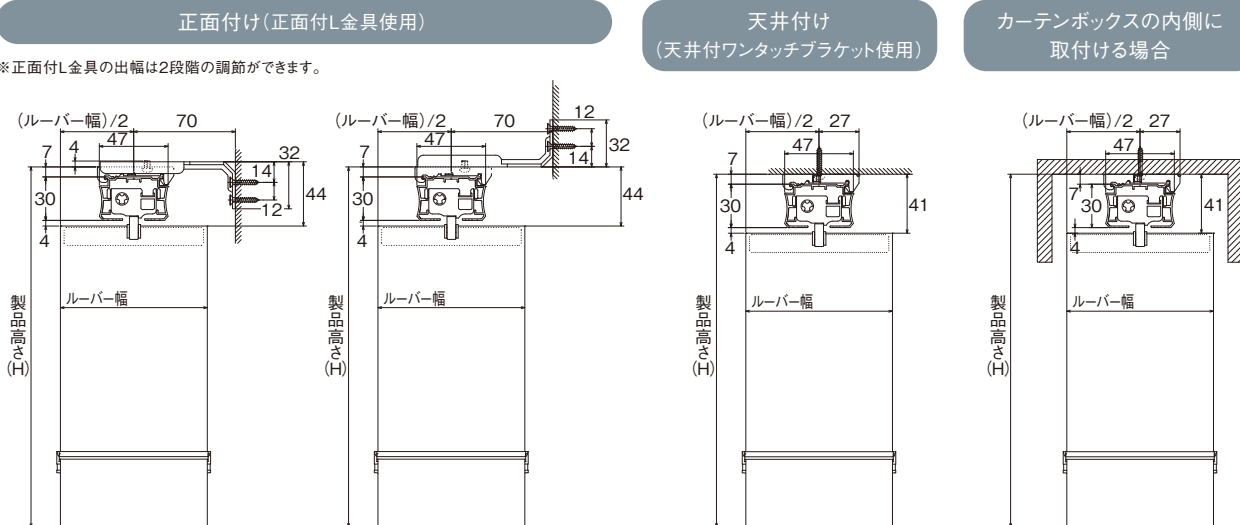

※正面付L金具の出幅は2段階の調節ができます。

付属品

※ご注文の際に、取付方法(正面付け/天井付け)をご指定ください。
ご指定いただいたブラケットが付属します。

正面付L金具

単位: mm

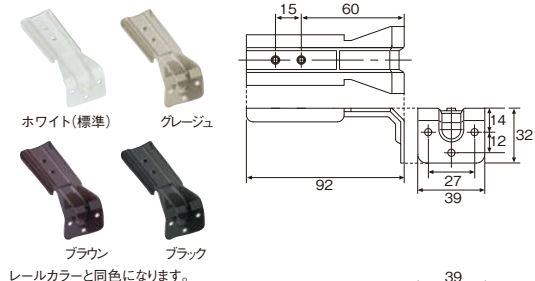

※正面付仕様
正面付L金具に天井付ワンタッチ
ブラケットを固定してご使用ください。

天井付ワンタッチブラケット

単位: mm

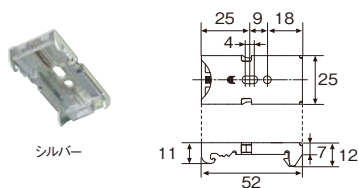

コードクリップ

コードやチェーンを束ねる部品です。子供
の手の届かない位置で束ねることにより
事故を防止する効果があります。

材質:樹脂成形品

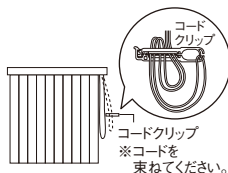

付属品必要数量

デュアルツイン

製品幅(W)	ブラケット	コードクリップ
300~1,200mm	2個	
1,210~2,400mm	3個	1個
2,410~4,000mm	4個	

製作可能寸法

	デュアルツイン
製品幅(W)	300~4,000mm
製品高さ(H)	500~3,000mm
最大面積	平窓換算で12m ²

※生地シリーズによって、製作可能寸法は異なります。
●幅・高さとも10mm単位でオーダーできます。

製品重量の目安

デュアルツイン

製品幅 2,000 × 製品高さ 2,000mm 6.2kg
(ルノプレーンシリーズの場合)

操作ボタン・コードの長さ

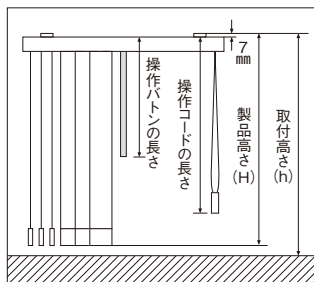

取付高さ: ブラケット上面から床まで
製品高さ: ブラケット上面からルーバー下部まで
(正面付L金具の厚みは含みません)
操作ボタン長さ: ヘッドレール上面からボタン下部まで
操作コード長さ: ヘッドレール上面からテンション
ウエイト下部まで

操作コードの長さ

製品高さ(H)または 取付高さ(h)	操作コード長さ
500~1,000mm	製品高さ(H)または取付高さ(h)と同じ
1,010~1,600mm	(H) - 200mmまたは(h) - 200mm
1,610~2,000mm	(H) - 400mmまたは(h) - 400mm
2,010~6,000mm	(H) - 600mmまたは(h) - 600mm

単位: mm

操作ボタンの長さ

製品高さ(H)または 取付高さ(h)	操作ボタン 長さ	製品高さ(H)または 取付高さ(h)	操作ボタン 長さ
500~1,600	300	3,810~4,000	2,600
1,610~2,000	600	4,010~4,200	2,900
2,010~2,300	900	4,210~4,600	3,200
2,310~2,600	1,200	4,610~4,900	3,500
2,610~2,900	1,500	4,910~5,200	3,800
2,910~3,200	1,800	5,210~5,500	4,100
3,210~3,500	2,100	5,510~5,800	4,400
3,510~3,800	2,400	5,810~6,000	4,700

●取付高さが4,010mm以上の場合、操作ボタンはジョイント仕様(1カ所)になります。

注意 ・取付高さ(h)のご指定がない場合、製品高さ(H)によって操作ボタン・
コードの長さが決まります。
・取付高さが3,010mm以上の場合、操作ボタンの位置は固定となり、操
作ボタンでの開閉はできません。ルーバーの角度調整のみとなります。

バランスウエイト仕様

巻き込み式(標準) 袋縫い式(オプション) ボトムコードなし(オプション)



※ボトムコードなし(オプション)は製品ご注文時にご指定ください。

部品カラー

部品標準カラーは **ホワイト** です。

グレージュ ブラウン ブラック のご指定も可能です。ご注文時にご指定ください。



ホワイト(標準) グレージュ ブラウン ブラック

※ボトム部品(ウエイトカバー、ボトムコード)の色は、指定した生地品番に準拠します。
詳細はP.78をご確認ください。

デュアルツイン | 納まり形態

操作方法

コード&ボタンタイプ

ルーバーの開閉はドライブコードで、角度調整は操作ボタンで行います。幅の広い窓の開閉にはドライブコードが便利です。



POINT

デュアルツインならボタンでの「ちょい開け」ができます。

コード&ボタンタイプはボタンでの開閉も可能。操作側から出入りする窓でも、さっと開閉して出入りができます。

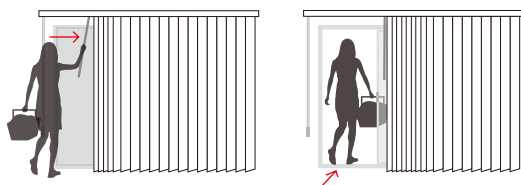

ボタンタイプ

追加料金不要

ルーバーの開閉、角度調整とも操作ボタン1本で行います。操作方法がシンプルでわかりやすくドライブコードがないため、操作部がすっきり納まります。



納まり

片開き

① 左操作左寄せ

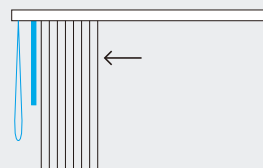

② 右操作右寄せ

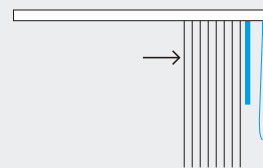

③ 左操作右寄せ

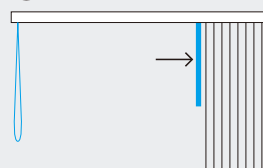

④ 右操作左寄せ

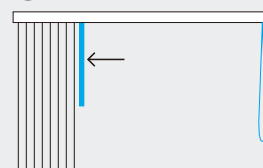

※③④はドライブコードによる開閉操作を行うと、ルーバーと共に操作ボタンも動きます。

両開き

① 左操作

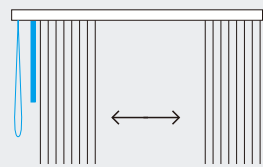

② 右操作

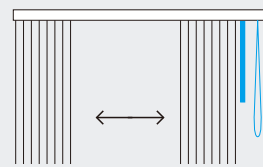

※両開きの場合は、全てのルーバーを片側に寄せることはできません。

片開き

① 左操作 (片側ボタン仕様)

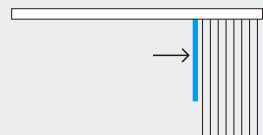

② 右操作 (片側ボタン仕様)



オプション[両側ボタンタイプ]

片開き ボタン追加 +4,000円(税別)

左寄せ

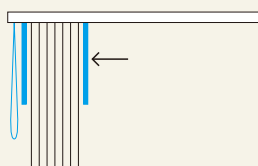

右寄せ

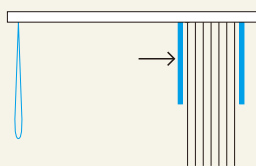

操作ボタンによる左右両側からの反対側寄せが可能です。

両開き ボタン追加 +4,000円(税別)

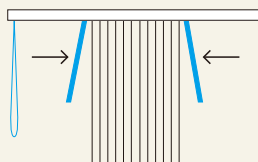

操作ボタンによる左右両側からの中央寄せが可能です。

※片側に全て寄せることはできません。

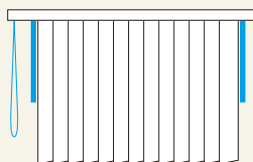

ルーバーの角度調整は全体を一度に行います。

※左右半分ずつの調整はできません。

片開き ボタン追加 +4,000円(税別)

①左優先操作・右ボタン追加

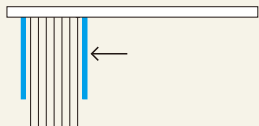

②右優先操作・左ボタン追加

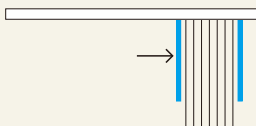

※よく使用する側を「優先の操作位置」としてご指定ください。

動作をイメージできる web ツール 納まり&操作シミュレーション

操作方法を選択してください。

STEP1

操作方法

コード&ボタン

ボタン

STEP2

納まり形態 ①開き

片開き

両開き

STEP3

納まり形態 ②操作位置

左操作

右操作

操作位置や開き方によって異なるルーバーの納まり。webなら簡単に開閉動作をシミュレートできます。



デュアルツイン | たたみ代寸法

たたみ代寸法計算式

L1: 操作側のたたみ代寸法 L2: 反操作側のたたみ代寸法

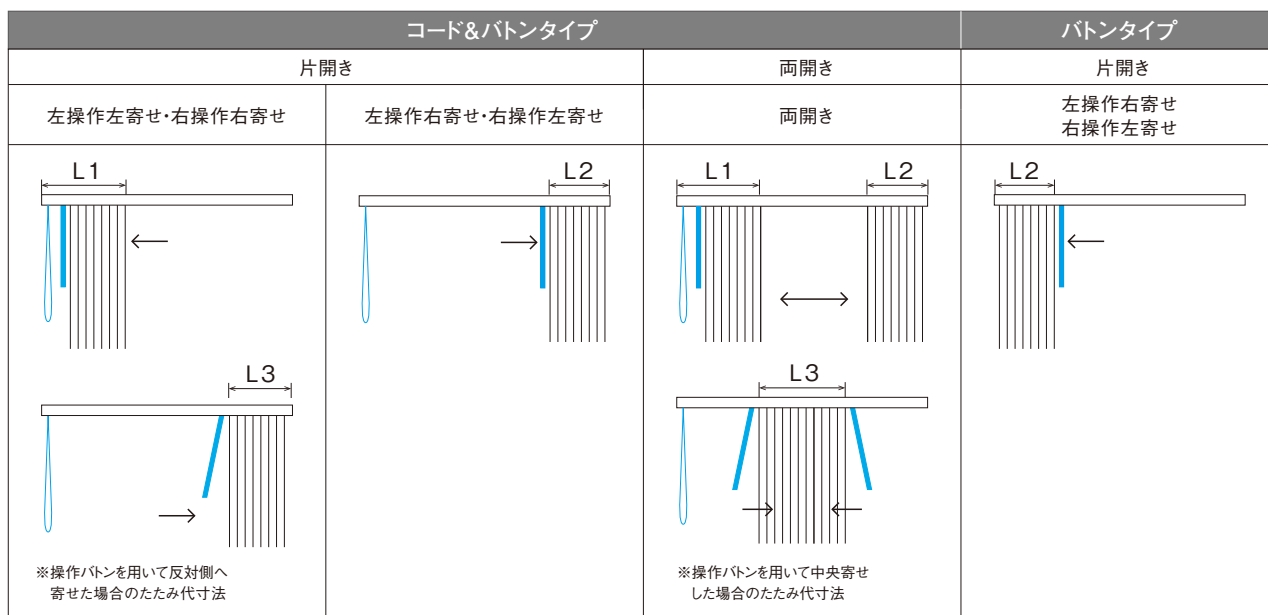

単位: mm

製品名	操作方法		操作側(L1)	反操作側(L2)	その他寸法(L3)
デュアルツイン	コード&ボタン	片開き	$(7.5 \times 2 \times W / 70) + 65$	$(7.5 \times 2 \times W / 70) + 50$	$(7.5 \times 2 \times W / 70) + 50$
		両開き ※2	$(7.5 \times W / 70) + 65$	$(7.5 \times W / 70) + 90$	-
	ボタン	片開き	-	$(7.5 \times 2 \times W / 70) + 50$	-
デュアルツイン 両側ボタンタイプ (オプション)	コード&ボタン	片開き	$(7.5 \times 2 \times W / 70) + 65$	$(7.5 \times 2 \times W / 70) + 65$	$(7.5 \times 2 \times W / 70) + 65$
		両開き ※2	$(7.5 \times W / 70) + 75$	$(7.5 \times W / 70) + 105$	$(7.5 \times 2 \times W / 70) + 35$ ※1
	ボタン	片開き	-	$(7.5 \times 2 \times W / 70) + 65$	-

※1 中央に35mmの隙間ができます。

※2 両開き仕様の場合、たたみ寄せた際に約10~30mm程度たたみこまれない場合があります。

たたみ代寸法の目安

製品名	操作方法	納まり位置	製品幅(W)								
			1200	1600	2000	2400	2800	3200	3600	4000	
デュアルツイン	コード&ボタン	片開き	L1	330	410	500	580	670	760	840	930
			L2	310	400	480	570	650	740	830	910
	ボタン	片開き	L1	200	240	280	330	370	410	460	500
			L2	220	270	310	350	390	440	480	520
デュアルツイン 両側ボタンタイプ (オプション)	コード&ボタン	片開き	L1	330	410	500	580	670	760	840	930
			L2	330	410	500	580	670	760	840	930
	ボタン	片開き	L1	210	250	290	340	380	420	470	510
			L2	240	280	320	370	410	450	500	540
	コード&ボタン	両開き	L1	240	280	320	370	410	450	500	540
			L2	330	410	500	580	670	760	840	930

たたみ代
計算ツールは
こちら



デュアルツイン | 窓枠の内側にたたみ代を残さない場合の製品幅

窓枠の内側にたたみ代を残さない場合の製品幅(W)の算出方法

L1: 操作側のたたみ代寸法 L2: 反操作側のたたみ代寸法 W1: 窓枠外寸法

コード&バトンタイプ		バトンタイプ	
片開き		両開き	
左操作左寄せ、右操作右寄せ	左操作右寄せ、右操作左寄せ	両開き	片開き
左操作右寄せ、右操作左寄せ	両開き	左操作右寄せ 右操作左寄せ	片開き

単位: mm

製品名	操作方法		納まり位置	計算式
デュアルツイン	コード&バトン	片開き	操作側寄せ	$1.27 \times W1 + 210$
			操作と反対側寄せ	$1.27 \times W1 + 195$
	バトン	両開き	左右合計	$1.27 \times W1 + 325$
			片開き	操作と反対側寄せ
デュアルツイン 両側バトンタイプ (オプション)	コード&バトン	片開き	操作側寄せ	$1.27 \times W1 + 210$
			操作と反対側寄せ	$1.27 \times W1 + 210$
	バトン	両開き	左右合計	$1.27 \times W1 + 400$
			片開き	操作と反対側寄せ

窓枠の内側にたたみ代を残さない場合の製品幅(W)の目安

製品名	操作方法	納まり位置	窓枠外寸法(W1)					
			1200	1600	2000	2400	2800	
デュアルツイン	コード&バトン	片開き	操作側寄せ	1740	2250	2750	3260	3770
			操作と反対側寄せ	1720	2230	2740	3250	3760
	バトン	両開き	左右合計	1850	2360	2870	3380	3890
			片開き	操作と反対側寄せ	1680	2190	2700	3210
デュアルツイン 両側バトンタイプ (オプション)	コード&バトン	片開き	操作側寄せ	1740	2250	2750	3260	3770
			操作と反対側寄せ	1740	2250	2750	3260	3770
	バトン	両開き	左右合計	1930	2440	2940	3450	3960
			片開き	操作と反対側寄せ	1740	2250	2750	3260

デュアルツイン | ルーバー枚数表

コード&バトンタイプ/バトンタイプ

片開き 製品幅 (mm)	枚数		両開き 製品幅 (mm) ※バトンタイプは不可
	ドレープ	レース	
300 ~ 320	4	3	300 ~ 320
330 ~ 390	5	4	
400 ~ 460	6	5	330 ~ 460
470 ~ 530	7	6	
540 ~ 600	8	7	470 ~ 600
610 ~ 670	9	8	
680 ~ 740	10	9	610 ~ 740
750 ~ 810	11	10	
820 ~ 880	12	11	750 ~ 880
890 ~ 950	13	12	
960 ~ 1,020	14	13	890 ~ 1,020
1,030 ~ 1,090	15	14	
1,100 ~ 1,160	16	15	1,030 ~ 1,160
1,170 ~ 1,230	17	16	
1,240 ~ 1,300	18	17	1,170 ~ 1,300
1,310 ~ 1,370	19	18	
1,380 ~ 1,440	20	19	1,310 ~ 1,440
1,450 ~ 1,510	21	20	
1,520 ~ 1,580	22	21	1,450 ~ 1,580
1,590 ~ 1,650	23	22	
1,660 ~ 1,720	24	23	1,590 ~ 1,720
1,730 ~ 1,790	25	24	
1,800 ~ 1,860	26	25	1,730 ~ 1,860
1,870 ~ 1,920	27	26	
1,930 ~ 1,990	28	27	1,870 ~ 1,990
2,000 ~ 2,060	29	28	
2,070 ~ 2,130	30	29	2,000 ~ 2,130
2,140 ~ 2,200	31	30	
2,210 ~ 2,270	32	31	2,140 ~ 2,270
2,280 ~ 2,340	33	32	
2,350 ~ 2,410	34	33	2,280 ~ 2,410
2,420 ~ 2,480	35	34	
2,490 ~ 2,550	36	35	2,420 ~ 2,550
2,560 ~ 2,620	37	36	
2,630 ~ 2,690	38	37	2,560 ~ 2,690
2,700 ~ 2,760	39	38	
2,770 ~ 2,830	40	39	2,700 ~ 2,830
2,840 ~ 2,900	41	40	
2,910 ~ 2,970	42	41	2,840 ~ 2,970
2,980 ~ 3,040	43	42	
3,050 ~ 3,110	44	43	2,980 ~ 3,110
3,120 ~ 3,180	45	44	
3,190 ~ 3,250	46	45	3,120 ~ 3,250
3,260 ~ 3,320	47	46	
3,330 ~ 3,390	48	47	3,260 ~ 3,390
3,400 ~ 3,460	49	48	
3,470 ~ 3,530	50	49	3,400 ~ 3,530
3,540 ~ 3,600	51	50	
3,610 ~ 3,670	52	51	3,540 ~ 3,670
3,680 ~ 3,740	53	52	
3,750 ~ 3,810	54	53	3,680 ~ 3,810
3,820 ~ 3,880	55	54	
3,890 ~ 3,950	56	55	3,820 ~ 3,950
3,960 ~ 4,000	57	56	
	58	57	3,960 ~ 4,000

コード&バトンタイプ/バトンタイプ [両側バトンタイプ (オプション)]

片開き 製品幅 (mm)	枚数		両開き 製品幅 (mm) ※バトンタイプは不可
	ドレープ	レース	
300 ~ 330	4	3	300 ~ 330
340 ~ 400	5	4	
410 ~ 470	6	5	340 ~ 470
480 ~ 540	7	6	
550 ~ 610	8	7	480 ~ 610
620 ~ 680	9	8	
690 ~ 750	10	9	620 ~ 750
760 ~ 820	11	10	
830 ~ 890	12	11	760 ~ 890
900 ~ 960	13	12	
970 ~ 1,030	14	13	900 ~ 1,030
1,040 ~ 1,100	15	14	
1,110 ~ 1,170	16	15	1,040 ~ 1,170
1,180 ~ 1,240	17	16	
1,250 ~ 1,310	18	17	1,180 ~ 1,310
1,320 ~ 1,380	19	18	
1,390 ~ 1,450	20	19	1,320 ~ 1,450
1,460 ~ 1,520	21	20	
1,530 ~ 1,590	22	21	1,460 ~ 1,590
1,600 ~ 1,660	23	22	
1,670 ~ 1,730	24	23	1,600 ~ 1,730
1,740 ~ 1,800	25	24	
1,810 ~ 1,870	26	25	1,740 ~ 1,870
1,880 ~ 1,940	27	26	
1,950 ~ 2,010	28	27	1,880 ~ 2,010
2,020 ~ 2,080	29	28	
2,090 ~ 2,150	30	29	2,020 ~ 2,150
2,160 ~ 2,220	31	30	
2,230 ~ 2,290	32	31	2,160 ~ 2,290
2,300 ~ 2,360	33	32	
2,370 ~ 2,430	34	33	2,300 ~ 2,430
2,440 ~ 2,500	35	34	
2,510 ~ 2,570	36	35	2,440 ~ 2,570
2,580 ~ 2,640	37	36	
2,650 ~ 2,710	38	37	2,580 ~ 2,710
2,720 ~ 2,780	39	38	
2,790 ~ 2,850	40	39	2,720 ~ 2,850
2,860 ~ 2,920	41	40	
2,930 ~ 2,990	42	41	2,860 ~ 2,990
3,000 ~ 3,060	43	42	
3,070 ~ 3,130	44	43	3,000 ~ 3,130
3,140 ~ 3,200	45	44	
3,210 ~ 3,270	46	45	3,140 ~ 3,270
3,280 ~ 3,340	47	46	
3,350 ~ 3,410	48	47	3,280 ~ 3,410
3,420 ~ 3,480	49	48	
3,490 ~ 3,550	50	49	3,420 ~ 3,550
3,560 ~ 3,620	51	50	
3,630 ~ 3,680	52	51	3,560 ~ 3,690
3,690 ~ 3,750	53	52	
3,760 ~ 3,820	54	53	3,700 ~ 3,820
3,830 ~ 3,890	55	54	
3,900 ~ 3,960	56	55	3,830 ~ 3,960
3,970 ~ 4,000	57	56	
	58	57	3,970 ~ 4,000

デュアルツイン | サイズの測り方

サイズの測り方

■窓枠の内側に取付ける場合(天井付け)

- ・幅は窓枠の内側寸法から10mm程度差し引いてください。
- ・高さは窓枠の内側寸法から20mm程度差し引いてください。
- ・カーテンボックスの内側に取付ける場合、幅はボックスの内側寸法から10mm程度差し引いてください。
高さはボックスの内側上部から床までの寸法より20mm程度差し引いてください。
- ・下記のような場合、操作ボタン・コードの長さは、P.65でご確認ください。

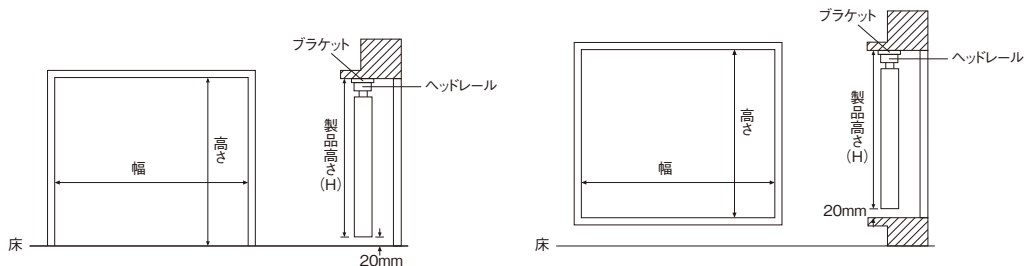

■窓枠の外側に取付ける場合(正面付け)

掃き出し窓

- ・幅は窓枠の外側寸法を製品サイズとしてください。窓枠より大きく取付ける場合は窓枠の外側寸法に、両サイド100mm以上長くしてください。
- ・高さは製品取付位置から床までの寸法より20mm程度差し引いてください。

腰高窓

- ・幅は窓枠の外側寸法を製品サイズとしてください。窓枠より大きく取付ける場合は窓枠の外側寸法に、両サイド100mm以上長くしてください。
- ・高さは製品取付位置から窓枠最下部までの寸法より100mm程度長くしてください。
- ・取付高さをご指定ください。取付高さのご指定のない場合は操作ボタンおよびコードが短い場合がありますのでご注意ください。

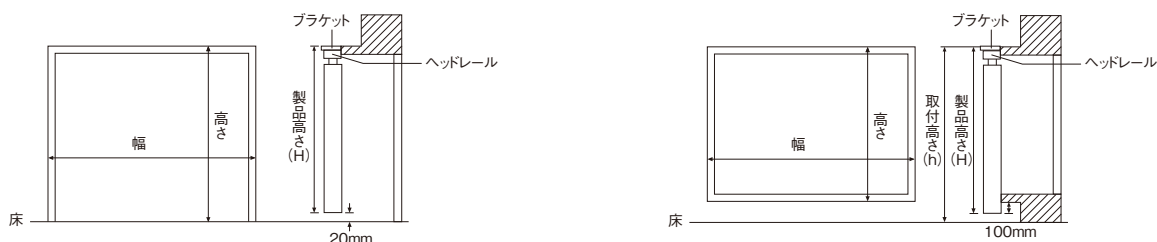

■コーナーに取付ける場合

日差しが入る側の製品幅が長くなるようにしてください。

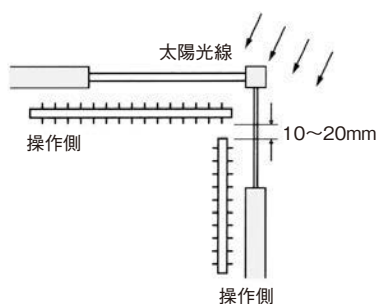



操作方法

コード&ボタンタイプ

ルーバーの角度調整 (調光方法)

操作ボタンを回転させて調整してください。

※ルーバーを回転させた際、角度の不揃いが出た場合は、逆方向に回転させてルーバーの向きを揃えてから、お好みの角度に調整してください。

※故障の原因となりますので、手で直接ルーバーを回転させず、必ず操作ボタンで回転させてください。

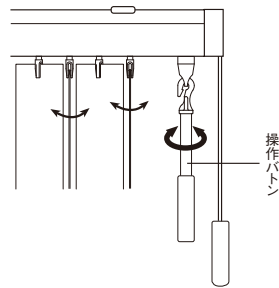

ルーバーの開閉 (ドライブコード操作)

①操作ボタンを回転させ、ドレープルーバーをヘッドレールに対し直角に調整してください。

②ドライブコードを下方へ引き、止めたい位置で手を離してください。

※故障の原因となりますので、テンションウエイトは垂れ下がった状態で開閉操作をしてください。

※操作タイプがボタン式(オプション)にはドライブコード・テンションウエイトはありません。

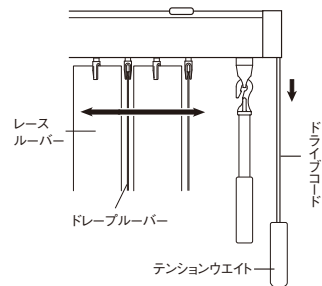

ルーバーの開閉 (ボタン操作)



※製品取付高さ3,010mm以上ではボタン操作によるルーバーの開閉ができません。

①操作ボタンを回転させ、ドレープルーバーをヘッドレールに対し直角に調整してください。

②操作ボタンをスライドさせ、止めたい位置で手を離してください。

③両端を閉めきるところでは、操作ボタンが反らない状態で操作ボタンの根元に端にゆっくり押し込んでください。

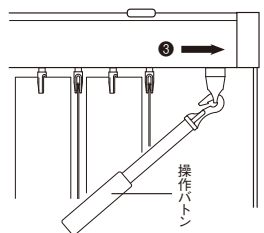
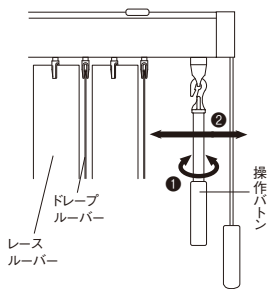

ボタンタイプ

ルーバーの角度調整 (調光方法)

操作ボタンを回転させて調整してください。

※ルーバーを回転させた際、角度の不揃いが出た場合は、逆方向に回転させてルーバーの向きを揃えてから、お好みの角度に調整してください。

※故障の原因となりますので、手で直接ルーバーを回転させず、必ず操作ボタンで回転させてください。

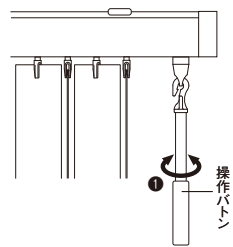

ルーバーの開閉 (ボタン操作)

①操作ボタンを回転させ、ドレープルーバーをヘッドレールに対し直角に調整してください。

②操作ボタンをスライドさせ、止めたい位置で手を離してください。

③両端を閉めきるところでは、操作ボタンが反らない状態で操作ボタンの根元に端にゆっくり押し込んでください。

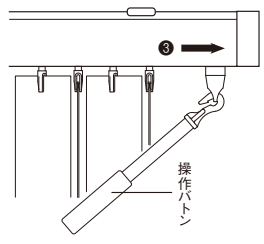
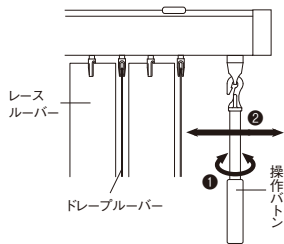

注意

- ・故障の原因となりますので、ルーバーの開閉操作は必ずドレープルーバーがヘッドレールに対して直角の状態で行ってください。
- ・ドライブコードはゆっくりと引いてください。ドライブコードを強い力で引くと、ルーバーが勢いよく動くため、ルーバーにバラつきが生じ、キレイにたたみ込めなくなります。また、操作ボタンがスライドする時には振れが発生し、窓ガラスや壁を傷つける場合がありますのでご注意ください。
- ・操作ボタンはゆっくりとスライドさせてください。操作ボタンを強い力でスライドすると、ルーバーが勢いよく動くため、ルーバーにバラつきが生じ、キレイにたたみ込めなくなります。
- ・ルーバーがたたみ込まれている状態でのボタン操作は行わないでください。
- ・ドライブコードがよじれた状態で操作をくり返し行くと故障の原因となります。ドライブコードのよじれをとった状態にして、操作を行ってください。



取付け／取外し方法

■ ブラケットの取付け

- ① ブラケットの取付位置はヘッドレールの端部から40～60mm内側で、樹脂部品を避けてください。ブラケットを3個以上使用する場合は、等間隔になるように取付けてください。

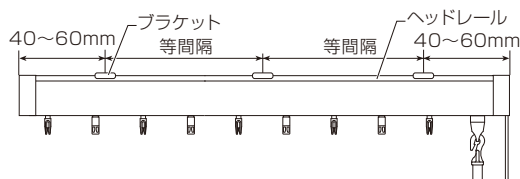

- ② 付属の取付ネジ(φ3.5×20)でブラケットを取付けてください。



※正面付けの場合は、天井付けブラケットと正面付けL金具を組み合わせでご使用ください。天井付けブラケットを取り付ける穴は2つあり、使用する穴を変えることで壁面からの出幅調節が可能です。

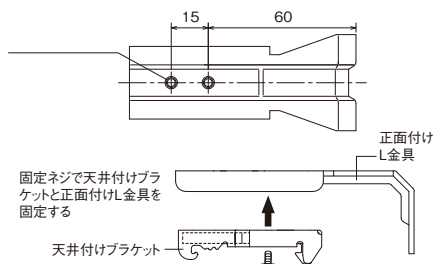

■ ヘッドレールの取付け

- ① ヘッドレールをブラケットの仮止めフックに引っかけてください。
- ② ヘッドレールを奥に「カチッ」と音がするまで押し込んでください。

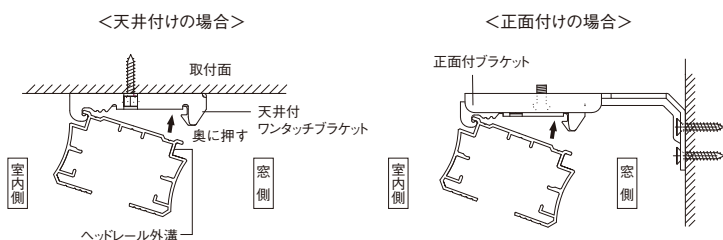

■ 操作バトンの取付け方法

ヘッドレール側のリング部に、操作バトンのフックを引っ掛けて奥までリングを押し込んでください。

※取付け高さ4,010mm以上では、操作ボタンはジョイント仕様となります。グリップの付いていないボタンをヘッドレール側へ取付けた後、グリップの付いたボタンを引っ掛けてジョイントしてください。

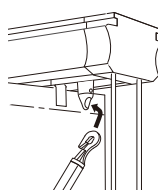

■ ルーバーの取付け

〈ルーバーの取付けを行う前に〉

- デュアルツインはドレープルーバー、レースルーバーを交互に取付けます。
- 右図のように両端のルーバーはドレープルーバーとなります。(ドレープルーバーの方が一枚多くなります。)
- ルーバーには表裏があります。ルーバー上部に生地折り返しが無い面が表面となります。
- 必ず、すべてのルーバーは表裏を揃えた状態で取付けを行ってください。

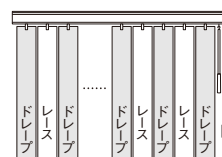

※ドレープルーバーは幅100mm、レースルーバーは幅80mmです。

- ① ドライブコードを下へ引きランナーフックを片側に寄せてください。両開き仕様の場合は両側に寄せてください。

※ボタン式の場合はボタンを使い寄せてください。

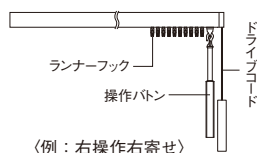

〈例：右操作右寄せ〉

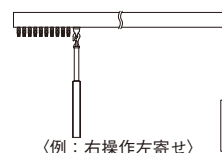

〈例：右操作左寄せ〉

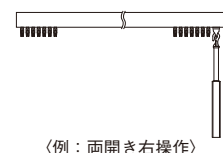

〈例：両開き右操作〉

※左操作の場合は反対の関係になり、イラストの向きは逆になります。

- ② 操作ボタンを回してドレープルーバーを付けるランナーフックを、ヘッドレールと直角の状態にしてください。

※ランナーフックが直角の状態でない場合、ルーバーの取付けを行わないとルーバーが正常に回転しない場合があります。

※ランナーフックが直角でない場合は、必ず操作ボタンで操作して向きを変えてください。

※レースルーバーを付けるランナーフックは操作ボタンを回転しても回転しません。

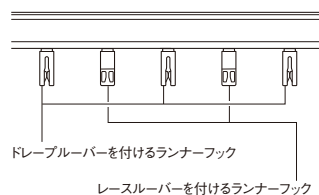

ドレープルーバーを付けるランナーフック

レースルーバーを付けるランナーフック

- ③ ルーバーは必ず製品(ヘッドレール)左側が各ルーバーの表面となるよう方向を揃えて、以下の手順で取付けてください。

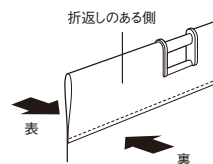

折返しのある側

表

裏

〈ドレープルーバーの取付け〉

- ① ドレープルーバーのハンガー部をドレープ用のランナーフック部にヘッドレール端から1枚ずつ下から差し込んで取付けてください。

※ルーバーの表裏が不揃いの場合、ルーバーを一旦取外し、再度取付けてください。

※ルーバーが防災品の場合、ドレープルーバー上部に防災ラベルが縫製または貼付されているルーバーが1枚あります。防災ラベルが視認しやすい位置にルーバーを取り付けてください。

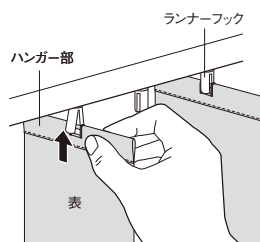

ランナーフック

ハンガー部

表

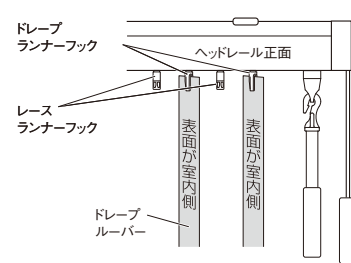

ドレープランナーフック

レースランナーフック

ヘッドレール正面

表面が室内側

表面が室内側

ドレープルーバー

〈レースルーバーの取付け〉

- ① 操作ボタンを回して、ドレープルーバーを斜めの状態にしてください。

- ② レースルーバーを(ドレープルーバーの取付け)①と同様にレースランナーフックに1枚ずつ下から差し込んで取付けてください。

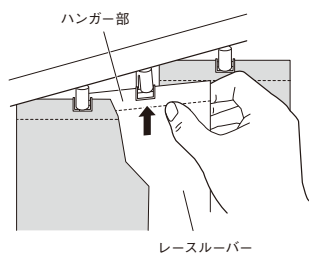

ハンガー部

レースルーバー

ドレープルーバー

レースルーバー

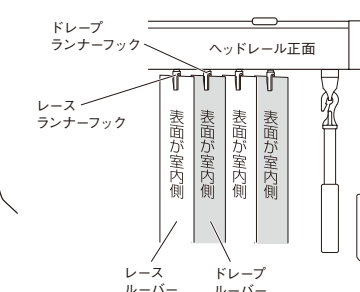

ドレープランナーフック

レースランナーフック

ヘッドレール正面

表面が室内側

表面が室内側

表面が室内側

表面が室内側

レースルーバー

ドレープルーバー



注意



手でランナーフックの角度調整は行わないでください。破損する恐れがあります。

■ ボトムコードの取付け方法

① 操作ボタンを回して、ドレープルーバーをヘッドレールに対し直角になるよう調整してください。

② すべてのドレープルーバー両端(ウエイトカバー部)にボトムコードを掛けてください。

※取付けは必ず一番端のウエイトカバー及びボトムコードから始めてください。

※ボトムコードがねじれないように注意してください。

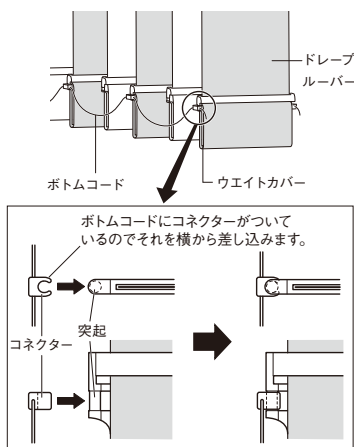

〈片開きの場合〉

ボトムコードはドレープルーバー部のみに付けます。
(レースルーバー部にはボトムコードを取り付けません)

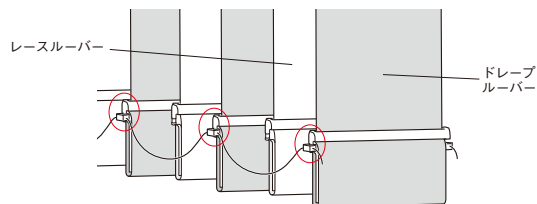

〈両開きの場合〉

ボトムコードはドレープルーバーに加え、中央引き分け箇所(レースルーバー部)にも取り付けます。

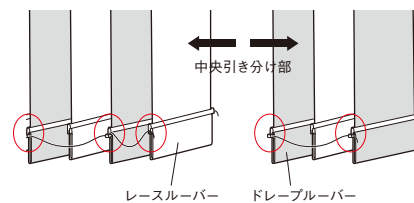

■ ルーバー取付け後の確認

① 操作ボタンを回して、全てのルーバーが同じ方向に回転するか確認してください。

② ルーバーが正常に回転しない場合、右図のような状態が考えられます。P.74「ルーバーの取付け方法」に従って、ルーバーを正しく取付け直してください。

③ ボトムコードが全てついている事を確認したら、両端の余ったコードを切ってください。

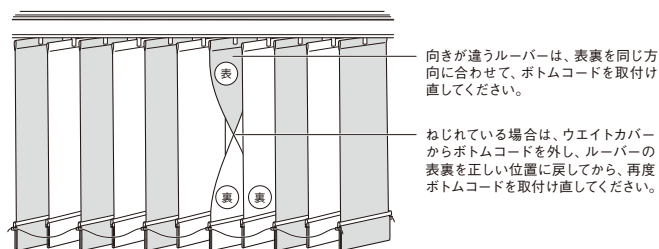

注意

ランナーフック、ルーバーの回転は、必ず操作ボタンで行ってください。ランナーフック、ルーバーを手で回して角度を調整すると、ランナーフックが破損する恐れがあります。

■ ルーバーの取外し

① ランナーフックに近い位置でハンガー部をつまみ、ハンガー部をやや傾けてください。

② 真下に引いてランナーフックからハンガーを取外してください。

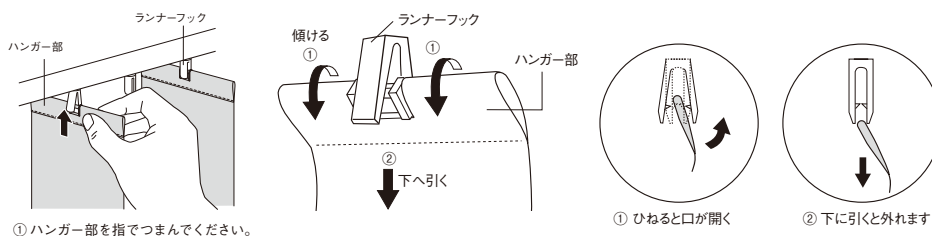

■ ヘッドレールの取外し

① ブラケットの解除ボタンを押しながらヘッドレールを手前に引いてください。

② 本体を仮止めフックから外してください。

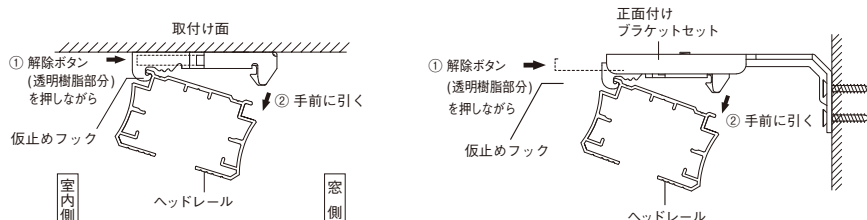

メンテナンス

ルーバーがウォッシュブルの場合の洗濯方法

- ・ウォッシュブルマークのあるルーバーはご家庭の洗濯機で洗濯ができます。
- ・非ウォッシュブルの場合は洗濯不可となります。



手順

- 1.ルーバーの取り外し
- ↓
- 2.バランスウエイトの取り外し
- ↓
- 3.ルーバーの洗濯
- ↓
- 4.ルーバーの取付け
- ↓
- 5.バランスウエイトの取付け

ルーバーを束ねて紐で結んでください。

洗濯ネットに入れてください。

洗濯絵表示に従って水洗い洗濯をしてください。

・洗濯ネットを使用して単独で洗ってください。

・アイロンは、当て布を使用し、軽く均一にかけてください。

・ルーバーの付属部品にはアイロン掛けはしないでください。

・しわが気になる部分にはアイロンを押しさえるように掛けてください。

・脱水は30秒程度にとどめてください。

・タンブラー乾燥はしないでください。

詳細な手順はこちらからご確認ください。

動画は
こちら ▶

PDFは
こちら ▶

お手入れ方法

- ・日頃のお手入れは、ハタキやさきいなハンドモップ等でほこりを落としてください。
- ・ルーバーの汚れは、水を充分絞ったきれいな布で軽く拭き取ってください。

※水であっても、ルーバーは一度濡れると多少変色する場合があります。
特に、生地が非ウォッシュブルの場合は水拭きや結露によりしみになる場合がありますので、お取扱いには十分ご注意ください。

メンテナンスシール

- ・お買い上げの製品にはヘッドレール裏側に製品情報を記載したメンテナンスシールを貼付しております。
- ・製品に関するお問い合わせや修理等の際にこのメンテナンスシールをご確認ください。

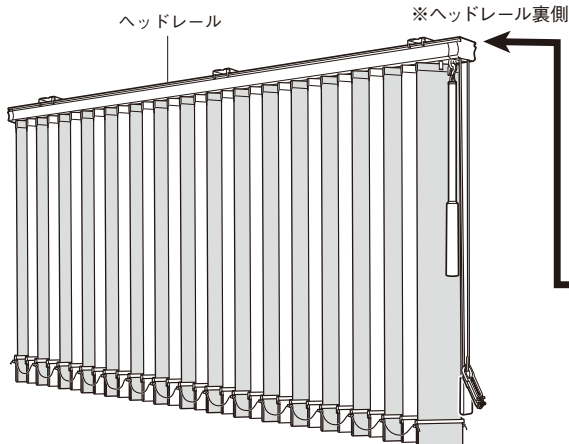

メンテナンスシールにQRコードが印刷されている場合は、QRコード対応の携帯電話で撮影すると携帯サイトにアクセスでき、製品情報を入手することができます。

※シール設置場所、QRコードへの汚れ・破損などにより、読み取れない場合もございますのでご注意ください。

— 生産日が記載されています。

<p>■ 生産日: **年**月**日</p> <p>■ 品名: Nデュアルツイン カタビラキ</p> <p style="text-align: center;">TF-**** 2000×2000</p> <p>■ 受注No: ****</p>	<p>TOSO</p> <p>Made in Japan</p>
--	---

— 製品仕様が記載されています。

Nデュアルツイン	カタビラキ	TF-****	2000×2000
機種名	納まり形態	色柄品番	製品幅 製品高さ

デュアルツイン交換ルーバーセット(製品1台分のルーバーセット)ご注文方法

- ・ヘッドレールはそのまま、ルーバーのみを取り替えることができます。
- ・ルーバーの色やシリーズを変えるだけで、お部屋のイメージを変えることができます。

対応ルーバー：全ルーバー

価格：本体価格 × 70%(税別)

ご注文方法 ※ドレープルーバーとレースルーバーのセットになります

- ・製品名・サイズ等、現在の製品の仕様はメンテナンスシールでご確認いただけます。
- ・P.76のメンテナンスシールの項目で内容をご確認ください。

- STEP ① 製品名をご指定ください。 例)デュアルツイン
- STEP ② ルーバー品番をご指定ください。 例)TF-8001
※レース生地は、指定がない場合は標準ツインレースになります。
- STEP ③ 製品サイズをご指定ください。 例)幅2,000mm、高さ2,000mm
※ルーバーのシリーズを変更する場合は、製作可能寸法を必ずご確認ください。
※製品サイズはヘッドレールも含めた製品サイズでご指定ください。
- STEP ④ 片開き、もしくは両開きをご指定ください。 例)片開き
- STEP ⑤ バランスウエイト仕様を変更する場合はご指定ください。 例)袋縫い式
※特にご指定のない場合は巻き込み式となります。
- STEP ⑥ ボトムコードなしの場合はご指定ください。
- STEP ⑦ 台数をご指定ください。 例)1台

安全対策

安心してブラインド等をご使用いただくために

日本ブラインド工業会

日本ブラインド工業会では小さなお子さまがいるご家庭でも、安心してブラインドやスクリーン類をご使用いただくために、次の部品を整備しています。

- コード留め具(クリップ)
コードやチェーンを束ねる部品です。子供の手の届かない位置で束ねることにより事故を防止する効果があります。

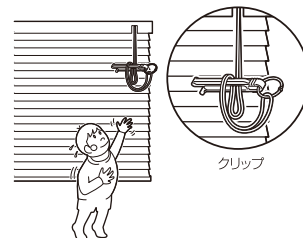

注意

- 子供は思わぬ行動を取ります。大人の常識は通用しません。子供をコードやチェーンで遊ばせないように注意してください。



警告

- クリップでコードを束ねない場合は、コードやチェーンが体に巻きついたり引っかかったり、思わぬ事故に繋がる恐れがあります。



警告

- コードやチェーンが体に巻きついたり、引っかかるようなことをしないでください。事故の恐れがあります。



日本ブラインド工業会



警告

- 小さなお子さまがいるご家庭では、ブラインドやスクリーンのコードやチェーンの近くにソファやベッドを置かないでください。ソファやベッドが上がれば手が届き、事故の恐れがあります。



日本ブラインド工業会



警告

- ボトムコードを外さない場合、子供が引っかかり、思わぬ事故に繋がる恐れがあります。

※コードクリップをご使用になっても、事故が完全に回避されるわけではありません。コードやチェーンの危険性を十分に認識したうえでご使用をお願いします。

トナーの安全対策部品

●コードクリップ

コードやチェーンを束ねる部品です。子供の手の届かない位置で束ねることにより事故を防止する効果があります。

材質：樹脂成形品

- 安全対策品をご使用になっても、事故が完全に回避されるわけではありません。(コードやチェーンの)危険性を十分に認識したうえでご使用をお願いします。

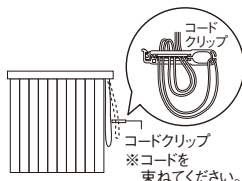

●対応製品

デュアル/デュアルツイン/デュアルシェイブ/
デュアルオーバーラップ/デュアルスロープ/グランテ

ボトム部品カラー標準組み合わせ

ボトム部品（ボトムコード・ウエイトカバー）の色は、ルーバー品番に準拠します。

シリーズ名	色名	品番 (TF-)	部品カラー(標準)	
			ボトムコード	ウエイトカバー
ルノブレン	ホワイト	8001	ホワイト	ホワイト
	オフホワイト	8002	ホワイト	ホワイト
	アイボリー	8003	ホワイト	ホワイト
	エクルベージュ	8004	ホワイト	ホワイト
	ミルクーホワイト	8005	ホワイト	ホワイト
	グレーアイボリー	8006	ホワイト	ホワイト
	ブラチナグレー	8007	ホワイト	ホワイト
	マテリアルグレー	8008	ホワイト	ホワイト
	ベージュ	8009	ホワイト	ホワイト
	サンドベージュ	8010	ホワイト	ホワイト
	グレイッシュブラウン	8011	ブラウン	ホワイト
	セピアブラウン	8012	ブラウン	ホワイト
	ウォームグレー	8013	ホワイト	ホワイト
	ミディアムグレー	8014	ホワイト	ホワイト
	ダークグレー	8015	ホワイト	ホワイト
	チャコール	8016	ブラック	ブラック
	ピンクホワイト	8017	ホワイト	ホワイト
	イエローアイボリー	8018	ホワイト	ホワイト
	パールブルー	8019	ホワイト	ホワイト
	ソフトラベンダー	8020	ホワイト	ホワイト
	ピンクベージュ	8021	ホワイト	ホワイト
	ライトモカ	8022	ホワイト	ホワイト
	スプリンググリーン	8023	ホワイト	ホワイト
	グレイッシュベージュ	8024	ホワイト	ホワイト
コルト	ホワイト	8025(8425)	ホワイト	ホワイト
	パールグレー	8026(8426)	ホワイト	ホワイト
	アイボリー	8027(8427)	ホワイト	ホワイト
	イエローアイボリー	8028(8428)	ホワイト	ホワイト
	ブラチナグレー	8029(8429)	ホワイト	ホワイト
	リネングレー	8030(8430)	ホワイト	ホワイト
	カフェオレ	8031(8431)	ホワイト	ホワイト
	カスタードイエロー	8032(8432)	ホワイト	ホワイト
	マテリアルグレー	8033(8433)	ホワイト	ホワイト
	グレージュ	8034(8434)	ホワイト	ホワイト
	サンドベージュ	8035(8435)	ホワイト	ホワイト
	ウォームイエロー	8036(8436)	ホワイト	ホワイト
	アッシュブラック	8037(8437)	ブラック	ブラック
	ダークブラウン	8038(8438)	ブラウン	ホワイト
	アッシュグレー	8039(8439)	ブラウン	ホワイト
	キャメル	8040(8440)	ブラウン	ホワイト
	パールグリーン	8041(8441)	ホワイト	ホワイト
	サックスブルー	8042(8442)	ホワイト	ホワイト
	パールブルー	8043(8443)	ホワイト	ホワイト
	ピンクベージュ	8044(8444)	ホワイト	ホワイト
	アップルグリーン	8045(8445)	ホワイト	ホワイト
	ライトブルー	8046(8446)	ホワイト	ホワイト
	サルビアブルー	8047(8447)	ホワイト	ホワイト
	シェルピンク	8048(8448)	ホワイト	ホワイト
イエローグリーン	8049(8449)	ホワイト	ホワイト	
ターコイズブルー	8050(8450)	ホワイト	ホワイト	
ネイビーブルー	8051(8451)	ブラウン	ホワイト	
ディーピング	8052(8452)	ホワイト	ホワイト	
アイビーグリーン	8053(8453)	ホワイト	ホワイト	
ピーコックグリーン	8054(8454)	ブラウン	ホワイト	
ダークネイビー	8055(8455)	ブラック	ブラック	
マゼンダ	8056(8456)	ホワイト	ホワイト	
ウォルカ	シルバーグレー	8057	ホワイト	ホワイト
	ストーングレー	8058	ホワイト	ホワイト
	モスグレー	8059	ホワイト	ホワイト
	パールグレー	8060	ホワイト	ホワイト
	リネングレー	8061	ホワイト	ホワイト
	グレージュ	8062	ホワイト	ホワイト
ストネ	プラスターホワイト	8063	ホワイト	ホワイト
	ストーングレー	8064	ホワイト	ホワイト
	アーバングレー	8065	ブラック	ブラック
	アイボリーホワイト	8066	ホワイト	ホワイト
	カームゴールド	8067	ホワイト	ホワイト
ブランカ遮熱	アイアンカーキ	8068	ブラック	ブラック
	ホワイト	8069	ホワイト	ホワイト
トリアスブレン遮熱	ホワイト	8070	ホワイト	ホワイト
	アイスグレー	8071	ホワイト	ホワイト
	ミストアイボリー	8072	ホワイト	ホワイト
	グレーベージュ	8073	ホワイト	ホワイト
	アイボリー	8074	ホワイト	ホワイト
	ピンク	8075	ホワイト	ホワイト
	ベージュ	8076	ホワイト	ホワイト
	ウォームベージュ	8077	ホワイト	ホワイト
	ライムグリーン	8078	ホワイト	ホワイト
	フロスティブルー	8079	ホワイト	ホワイト
ルノブレンパイオ	ホワイト	8080	ホワイト	ホワイト
	グレーアイボリー	8081	ホワイト	ホワイト
	リーフグリーン	8082	ホワイト	ホワイト
ルノファブ	ホワイト	8083	ホワイト	ホワイト
	パールホワイト	8084	ホワイト	ホワイト
	パールグレー	8085	ホワイト	ホワイト
	ウォームグレー	8086	ホワイト	ホワイト
	スノーホワイト	8087	ホワイト	ホワイト
	ブラチナグレー	8088	ホワイト	ホワイト
	マテリアルグレー	8089	ホワイト	ホワイト
	ダークグレー	8090	ホワイト	ホワイト
	ミディアムグレー	8091	ホワイト	ホワイト
	グレーアイボリー	8092	ホワイト	ホワイト
	ベージュ	8093	ホワイト	ホワイト

シリーズ名	色名	品番 (TF-)	部品カラー(標準)	
			ボトムコード	ウエイトカバー
ルノファブ	サンドベージュ	8094	ホワイト	ホワイト
	チャコール	8095	ホワイト	ホワイト
	リーフグリーン	8096	ホワイト	ホワイト
	フォレストグリーン	8097	ホワイト	ホワイト
	グレイッシュブラウン	8098	ホワイト	ホワイト
	ピンクホワイト	8099	ホワイト	ホワイト
	イエローアイボリー	8100	ホワイト	ホワイト
	サックスブルー	8101	ホワイト	ホワイト
	ライトグレー	8102	ホワイト	ホワイト
	ピンクベージュ	8103	ホワイト	ホワイト
	ライトモカ	8104	ホワイト	ホワイト
	セージブルー	8105	ホワイト	ホワイト
	グレイッシュベージュ	8106	ホワイト	ホワイト
	パールアイボリー	8107	ホワイト	ホワイト
クラリッサ	シルバーグレー	8108	ホワイト	ホワイト
	ミストグリーン	8109	ホワイト	ホワイト
	アッシュグレー	8110	ホワイト	ホワイト
	アッシュローズ	8111	ホワイト	ホワイト
	イエローオーカー	8112	ホワイト	ホワイト
	チャコールグレー	8113	ブラック	ブラック
	ラベンダーモープ	8114	ホワイト	ホワイト
	マホガニーブラウン	8115	ブラウン	ホワイト
	アーモンドピンク	8116	ホワイト	ホワイト
	マリンブルー	8117	ホワイト	ホワイト
ミイファ	クロムグリーン	8118	ホワイト	ホワイト
	キャラメル	8119	ホワイト	ホワイト
	パープル	8120	ホワイト	ホワイト
	デニムブルー	8121	ホワイト	ホワイト
	アッシュブラック	8122	ブラック	ブラック
	アンティークグリーン	8123	ブラック	ブラック
ペイルクロス	アンティークホワイト	8124	ホワイト	ホワイト
	アンティークグレー	8125	ホワイト	ホワイト
	ブラウン	8126	ホワイト	ホワイト
	モスグリーン	8127	ホワイト	ホワイト
ヘリンボーン	ライトグレー	8128	ホワイト	ホワイト
	パープル	8129	ホワイト	ホワイト
	チャコール	8130	ホワイト	ホワイト
ルノファブ遮光	ホワイト	8131	ホワイト	ホワイト
	オフホワイト	8132	ホワイト	ホワイト
	ピンクベージュ	8133	ホワイト	ホワイト
	ライトグレー	8134	ホワイト	ホワイト
	ライトベージュ	8135	ホワイト	ホワイト
	アッシュブラウン	8136	ホワイト	ホワイト
	チャコールグレー	8137	ホワイト	ホワイト
	ダークブラウン	8138	ホワイト	ホワイト
	ソフトブラック	8139	ブラック	ブラック
	マスタード	8140	ホワイト	ホワイト
	ビスタチオ	8141	ホワイト	ホワイト
	モスグリーン	8142	ホワイト	ホワイト
	ブルーグリーン	8143	ホワイト	ホワイト
	インディゴブルー	8144	ブラック	ブラック
ディープブルー	8145	ブラック	ブラック	
コルトシークル	クールホワイト	8146(8546)	ホワイト	ホワイト
	ホワイト	8147(8547)	ホワイト	ホワイト
	アイボリー	8148(8548)	ホワイト	ホワイト
	ローズグレー	8149(8549)	ホワイト	ホワイト
	アッシュグレー	8150(8550)	ブラウン	ホワイト
	カフェオレ	8151(8551)	ホワイト	ホワイト
	ブラック	8152(8552)	ブラック	ブラック
	ダークブラウン	8153(8553)	ブラック	ブラック
	マホガニーブラウン	8154(8554)	ブラウン	ホワイト
	クロムイエロー	8155(8555)	ホワイト	ホワイト
ツイード	アップルグリーン	8156(8556)	ホワイト	ホワイト
	サルビアブルー	8157(8557)	ホワイト	ホワイト
	マゼンダ	8158(8558)	ホワイト	ホワイト
	ターコイズブルー	8159(8559)	ホワイト	ホワイト
	ネイビーブルー	8160(8560)	ブラック	ブラック
	ホワイト	8161	ホワイト	ホワイト
	ライトグレー	8162	ホワイト	ホワイト
	グレー	8163	ホワイト	ホワイト
	ライトベージュ	8164	ホワイト	ホワイト
	カーキ	8165	ホワイト	ホワイト
ニーム	パールブラウン	8166	ホワイト	ホワイト
	クロムオレンジ	8167	ホワイト	ホワイト
	ライムグリーン	8168	ホワイト	ホワイト
	ダークブラウン	8169	ブラウン	ホワイト
	アッシュブルー	8170	ホワイト	ホワイト
	デニムブルー	8171	ホワイト	ホワイト
	グレーミックス	8172	ホワイト	ホワイト
リル	ダークブルー	8173	ホワイト	ホワイト
	ホワイト	8301	ホワイト	ホワイト
	グレージュ	8302	ホワイト	ホワイト
	グレー	8303	ホワイト	ホワイト



ボトムコード	ウエイトカバー
ホワイト	ホワイト
ブラウン	ホワイト
ブラック	ブラック

※ボトムコードとウエイトカバーは必ず上記の組み合わせになります。
※ボトムコードがブラウンの場合、ウエイトカバーはホワイトになります。
※変更する場合は、ボトムコードの色で指定ください。



生地に特殊な加工や素材を使用して、窓からの熱を防ぎます。

■遮熱性能[夏]：遮熱性能を示す数値として、「日射熱取得率(η)」「日射遮蔽係数(SC)」などがあります。

■日射熱取得率(η：イータ)：ガラス窓に入射した日射熱が、日射遮蔽物(ガラス+パーチカルブラインド)を通して室内に流入する割合。ガラスの性能や、生地単体の光学特性、製品およびその製品の設置状況等から計算にて算出します。数値が小さいほど日射熱を遮蔽する(流入する熱量が少なくなる)ので、遮熱性能が高くなります。

日射熱取得率η：0.24 (ブランカ遮熱 TF-8069(ホワイト)の場合)

【ガラスだけの場合】
 複層ガラス窓 η=0.64

【ロールスクリーンを付けた場合】
 複層ガラス窓 + パーチカルブラインド η=0.24
 (TF-8069)

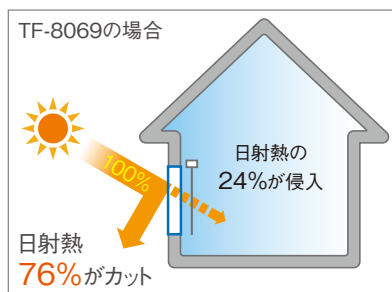
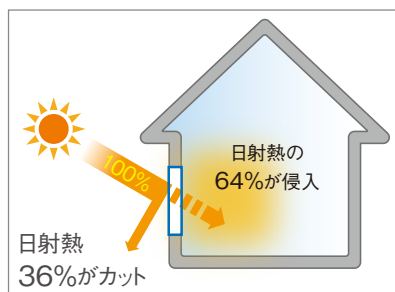

光学特性と熱的性能について

■光学特性と熱的性能

シリーズ名	カラー名	品番 (TF-)	日射 (%)			可視光 (%)			紫外線 (%)			赤外線 (%)			熱的性能 (全閉)	
			反射率	透過率	吸収率	反射率	透過率	吸収率	反射率	透過率	吸収率	反射率	透過率	吸収率	日射熱取得率 (η)	日射遮蔽係数 (SC)
ブランカ遮熱	ホワイト	8069	78.85	15.73	5.42	84.04	14.47	1.49	31.38	0.98	67.64	76.36	17.64	6.00	0.24	0.27
トリアスブレン遮熱	ホワイト	8070	64.45	30.15	5.40	67.61	29.89	2.50	12.47	1.17	86.36	64.86	32.13	3.01	0.32	0.36
	アイスグレー	8071	59.62	26.92	13.46	56.11	21.60	22.29	13.00	1.39	85.61	63.32	31.31	5.37	0.35	0.40
	ミストアイボリー	8072	60.22	26.70	13.08	57.77	22.10	20.13	14.27	1.50	84.23	63.51	30.85	5.64	0.34	0.39
	グレーベージュ	8073	56.49	23.42	20.09	54.92	13.42	31.66	7.01	0.44	92.55	65.70	31.11	3.19	0.37	0.42
	アイボリー	8074	63.42	28.69	7.89	65.64	27.61	6.75	13.87	1.44	84.69	65.08	31.65	3.27	0.33	0.38
	ピンク	8075	62.29	27.82	9.89	61.60	24.57	13.83	15.41	1.60	82.99	65.23	31.69	3.08	0.33	0.38
	ベージュ	8076	59.54	26.06	14.40	55.08	20.01	24.91	21.43	2.65	75.92	64.85	31.62	3.53	0.35	0.40
	ウォームベージュ	8077	53.36	23.65	22.99	39.00	11.39	49.61	7.93	0.89	91.18	64.38	32.55	3.07	0.38	0.43
	ライムグリーン	8078	60.93	27.25	11.82	62.57	25.67	11.76	12.93	1.15	85.92	63.36	30.59	6.05	0.34	0.39
	フロスティブルー	8079	62.27	27.91	9.82	63.37	25.95	10.68	12.35	1.06	86.59	63.58	30.56	5.86	0.33	0.38
リレ (レース専用ルーバー)	ホワイト	8301	50.93	44.06	5.01	53.50	44.07	2.43	37.35	31.96	30.69	49.21	44.52	6.27	0.40	0.44
	グレージュ	8302	50.10	41.97	7.93	48.71	39.67	11.62	36.78	30.66	32.56	50.91	43.81	5.28	0.40	0.45
	グレー	8303	48.77	43.10	8.13	47.28	40.63	12.09	36.66	32.07	31.27	49.24	44.87	5.89	0.40	0.46

※上記数値は定められた試験方法での測定値により算出された値であり、性能を保障するものではありません。

●光学特性算出条件

JIS R3106「板ガラス類の透過率・反射率放射率・日射熱取得率の試験方法」及びJIS A5759「建築窓ガラス用フィルム」に準じ、分光光度計による測定値から算出。

※赤外線算出は波長領域：780～2100nm

●日射熱取得率算出条件

JIS A2103「窓及びドアの熱性能・日射熱取得率の計算」に準拠し一般複層ガラス窓と遮蔽物を組み合わせた際の夏期日射熱取得率を算出。一般複層ガラス窓は一般複層ガラス3+A6+3mmとアルミ樹脂複合サッシの構成。

機能マーク一覧

防災

防災・防火対象物(消防法で指定されたもの)は防災物品の使用が義務づけられておりますので、必ず防災物品をご採用ください。パーチカルブラインドは防災表示者として消防庁に登録されているトソーの防災物品(防災性能を有している品物)です。

防災物品マーク



防災物品ラベル



ウォッシュャブル ※生地が非ウォッシュャブルの場合、はたきなどでホコリを払ってください。水拭きは結露によりしみになる場合があるのでご注意ください。



ルーバーを取外して、ご家庭の洗濯機で手軽に洗えます。脱水後、アイロンをかけたときれいに仕上がります。

- 洗濯ネットを使用して単独で洗ってください。
- 生地の付属部品にはアイロンを掛けしないでください。
- タンブル乾燥はしないでください。
- 脱水は30秒程度にとどめてください。
- しわが気になる部分には当布をして、アイロンを押さえるように掛けてください。

a. 洗い方(水洗い)



洗濯時の液温は30℃を限度とし、非常に弱い洗濯処理で洗濯する。

b. 塩素漂白の可否



漂白処理はできない。

c. 乾燥の仕方



洗濯処理後のタンブル乾燥処理はできない。

d. 干し方



日陰での吊り干し乾燥がよい。

e. アイロンの掛け方



アイロンは150℃を限度とし、中程度の温度で仕上げる。

f. ドライクリーニング



ドライクリーニングはできない。

g. ウェットクリーニング



ウェットクリーニングはできない。

遮光



日射しを遮り、まぶしさを防ぎます。サンルームや西日の強い部屋、寝室の窓に適しています。(直射日光は防ぎますが、構造上完全な遮光はできませんので、写真の現像、焼き付け等を行う暗室には向きません)

◆NIF法

暗室内の電照パネル上に遮光1級のカーテンなどの試験体をかざし、全体的な光の透過の見え方、光漏れの有無や多寡を目視で判定し、光を遮蔽する度合により区分します。
※NIFは(一社)日本インテリア協会の略称です。

遮光1級

人の顔の表情が識別できないレベル(遮光率)99.99%以上

遮光2級

人の顔あるいは表情がわかるレベル(遮光率)99.80%以上、99.99%未満

遮光3級

人の表情はわかるが、事務作業には暗いレベル(遮光率)99.40%以上、99.80%未満

遮光1級の5段階分類

NIF法

表記	目視度合(イメージ)	状態説明
遮光1級(A++)		生地からほとんど光を感じません。
遮光1級(A+)		生地からわずかに光を感じます。
遮光1級(A)		生地から光を感じるが、生地の織り組織や色は分かりません。
遮光1級(B)		生地から光を感じ、生地の織り組織や色も分かります。
遮光1級(C)		生地全体は薄明るく見えるが、人の表情が識別できない暗さです。

遮熱



ルーバーに特殊な加工や素材を使用し、遮熱効果を高めた商品です。

グリーン購入法適合商品



グリーン購入法適合品
インテリアファブリックス
産業活性化協議会

このマークはインテリアファブリックス産業活性化協議会の「グリーン購入法適合品」統一表示です。

ホルムアルデヒド対策品



N24-2505
N24-2519

トソーのパーチカルブラインドは全シリーズともインテリアファブリックス性能評価協議会の基準に基づいたF☆☆☆☆認定品です。

遮熱



スクリーンに特殊な加工や素材を使用した遮熱効果を高めた商品です。(シアア)

※(一社)日本インテリア協会の認定基準を満たしていることを示すマークです。

ミラー



生地裏面に光沢のある糸を使用することで外からの光を反射し、光を取り入れながらも日中、外から室内を見えにくくした商品です。

New

リレ

〈レース専用ルーバー〉



80mm幅

ポリエステル100% F☆☆☆☆

室内から室外の見え方



ホワイト
TF-8301

シースルー

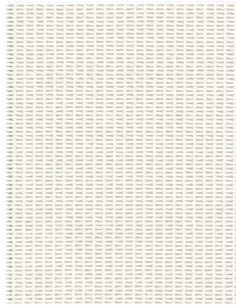

グレージュ
TF-8302

シースルー

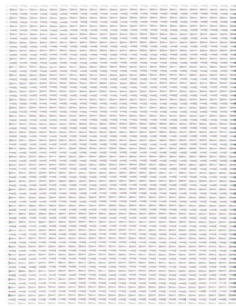

グレー
TF-8303

シースルー

New

リレ

〈レース専用ルーバー〉



80mm幅

ポリエステル100% F☆☆☆☆

室外から室内の見え方



ホワイト
TF-8301

シースルー

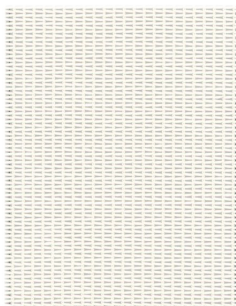

グレージュ
TF-8302

シースルー

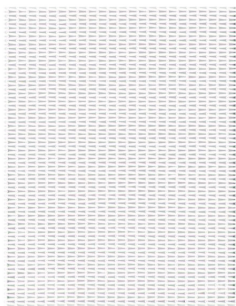

グレー
TF-8303

シースルー

住所一覧

トソー株式会社

〒104-0033 東京都中央区新川1丁目4-9

ホームページアドレス <https://www.toso.co.jp>

■ お問い合わせ、ご注文は下記事業所へお申しつけください。

札幌支店	〒003-0012	札幌市白石区中央2条3丁目3-10	お問合せ (営業)	TEL.011-841-3731	FAX.011-841-9926
			ご注文 (業務)	TEL.011-841-3731	FAX.011-841-3671
盛岡営業所	〒020-0134	盛岡市南青山町4-8	お問合せ (営業)	TEL.019-645-5271	FAX.019-645-5275
			ご注文 (業務)	TEL.022-288-8415	FAX.022-287-3110
仙台支店	〒984-0012	仙台市若林区六丁の目中町31-35	お問合せ (営業)	TEL.022-288-8415	FAX.022-287-3110
郡山出張所	〒963-8034	郡山市島1-19-15 グレース光信104	お問合せ (業務)	TEL.022-288-8415	FAX.022-287-3110
新潟営業所	〒951-8154	新潟市中央区堀割町3-4 川崎ビル1F	お問合せ (営業)	TEL.025-267-1241	FAX.025-231-0506
			ご注文 (業務)	TEL.048-657-9211	FAX.048-657-9191
宇都宮営業所	〒320-0847	宇都宮市滝谷町20-20 SSビル1F	お問合せ (営業)	TEL.048-657-9221	FAX.048-657-9191
高崎出張所	〒370-0006	高崎市問屋町3-2-1-101	お問合せ (業務)	TEL.048-657-9211	FAX.048-657-9191
さいたま支店	〒330-0801	さいたま市大宮区土手町1丁目2 JA共済埼玉ビル2F			
長野営業所	〒380-0928	長野市若里1丁目21-24 八洲若里第二ビル1F	お問合せ (営業)	TEL.026-225-5901	FAX.026-225-5902
			ご注文 (業務)	TEL.048-657-9211	FAX.048-657-9191
つくば営業所	〒300-2494	茨城県つくばみらい市小網551	お問合せ・ご注文	TEL.0297-52-1551	FAX.0297-52-1552
東京支店	〒104-0033	東京都中央区新川1丁目16-3 住友不動産茅場町ビル2F	お問合せ (営業)	TEL.03-3552-2961	FAX.03-3552-4460
			ご注文 (業務)	TEL.03-3552-1221	FAX.03-3552-4466
千葉営業所	〒260-0027	千葉市中央区新田町10-15 誠寿ビル1F	お問合せ (営業)	TEL.043-245-6801	FAX.043-245-6805
			ご注文 (業務)	TEL.03-3552-2242	FAX.03-3552-2243
多摩営業所	〒190-0013	立川市富士見町1丁目21-18 クラン岩崎1F	お問合せ (営業)	TEL.042-525-0431	FAX.042-525-0433
			ご注文 (業務)	TEL.03-3552-2298	FAX.03-3552-2299
横浜支店	〒222-0033	横浜市港北区新横浜2-17-2 フォンターナ新横浜4F	お問合せ (営業)	TEL.045-473-2700	FAX.045-473-9660
			ご注文 (業務)	TEL.045-473-8600	FAX.045-473-9660
静岡営業所	〒422-8043	静岡市駿河区中田本町60-7	お問合せ (営業)	TEL.045-283-5011	FAX.054-283-5120
浜松出張所	〒435-0048	浜松市中央区上西町62-8	お問合せ (業務)	TEL.045-473-8600	FAX.045-473-7727
名古屋支店	〒466-0033	名古屋市昭和区台町1丁目23	お問合せ (営業)	TEL.052-858-2420	FAX.052-858-2461
			ご注文 (業務)	TEL.052-858-2421	FAX.052-858-2462
金沢営業所	〒920-0364	金沢市松島2丁目209	お問合せ (営業)	TEL.076-240-2300	FAX.076-240-3791
			ご注文 (業務)	TEL.052-858-2421	FAX.052-858-2462
京都営業所	〒604-0847	京都市中京区烏丸通押小路上下秋野町535 日土地都ビル3F	お問合せ (営業)	TEL.075-252-0371	FAX.075-252-0378
			ご注文 (業務)	TEL.06-6628-6992	FAX.06-6628-6995
大阪支店	〒545-6026	大阪市阿倍野区阿倍野筋1-1-43 あべのハルカス26F	お問合せ (営業)	TEL.06-6628-6991	FAX.06-6628-6993
			ご注文 (業務)	TEL.06-6628-6992	FAX.06-6628-6994
神戸営業所	〒650-0025	神戸市中央区相生町4丁目4-14 グランダブル2F	お問合せ (営業)	TEL.078-382-0173	FAX.078-382-0190
			ご注文 (業務)	TEL.06-6628-6992	FAX.06-6628-6996
岡山営業所	〒700-0971	岡山市北区野田3丁目23-7	お問合せ (営業)	TEL.086-244-2222	FAX.086-244-1612
			ご注文 (業務)	TEL.082-232-0438	FAX.082-232-0432
広島支店	〒733-0037	広島市西区西観音町9-7 なかよしビル1F	お問合せ (営業)	TEL.082-232-0439	FAX.082-232-0432
			ご注文 (業務)	TEL.082-232-0438	FAX.082-232-0432
高松営業所	〒760-0079	高松市松織町50-13	お問合せ・ご注文	TEL.087-868-0434	FAX.087-868-0491
福岡支店	〒811-2414	福岡県粕屋郡篠栗町和田2丁目32-1	お問合せ (営業)	TEL.092-947-2661	FAX.092-947-2706
沖縄出張所	〒901-2127	浦添市屋富祖1-1-5 栗国店舗102	お問合せ (業務)	TEL.092-947-1419	FAX.092-947-2706
			お問合せ (営業)	TEL.099-259-2911	FAX.099-259-2855
			ご注文 (業務)	TEL.092-947-1419	FAX.092-947-2706
鹿児島営業所	〒890-0055	鹿児島市上荒田町39-10 RJR上荒田102			
営業推進部	東京 〒104-0033	東京都中央区新川1丁目16-3 住友不動産茅場町ビル2F	お問合せ・ご注文	TEL.03-3552-2293	FAX.03-3553-3406
	大阪 〒545-6026	大阪市阿倍野区阿倍野筋1-1-43 あべのハルカス26F	お問合せ・ご注文	TEL.06-6628-6998	FAX.06-6628-6999
産業資材部	東京 〒104-0033	東京都中央区新川1丁目16-3 住友不動産茅場町ビル2F	お問合せ・ご注文	TEL.03-6774-6551	FAX.03-3553-3406
	大阪 〒545-6026	大阪市阿倍野区阿倍野筋1-1-43 あべのハルカス26F	お問合せ・ご注文	TEL.06-7652-2781	FAX.06-6628-6999
営業開発部	〒103-0027	東京都中央区日本橋1-14-7 明治安田生命江戸橋ビル5階	お問合せ・ご注文	TEL.03-5255-6235	FAX.03-5255-7280
大阪営業部	〒104-0033	東京都中央区新川2-12-15 R-TERRACE 八丁堀ビル7F	お問合せ (営業)	TEL.03-3552-1291	FAX.03-3552-1290
			ご注文 (業務)	TEL.03-3552-1661	FAX.03-3552-1290

本社、大阪支店、名古屋支店は、ショールームを併設しております。(ショールームには現物サンプルを取り揃えております。)お気軽にお越しください。

■ 本社ショールーム

〒104-0033 東京都中央区新川1丁目4-9
TEL: 03-3552-1255 営業時間: 10:00~17:30
定休日: 土・日曜日、祝祭日、夏期、年末年始

■ 大阪ショールーム

〒545-6026 大阪市阿倍野区阿倍野筋1-1-43 あべのハルカス26F
TEL: 06-6628-6991 営業時間: 10:00~17:30
定休日: 土・日曜日、祝祭日、夏期、年末年始

■ 名古屋ショールーム

〒466-0033 愛知県名古屋市中区昭和区台町1-23
TEL: 052-858-2420 営業時間: 10:00~17:30
定休日: 土・日曜日、祝祭日、夏期、年末年始



トソーは環境保全の国際規格である、ISO14001を認証取得しています。「住生活文化の向上に貢献する」との企業理念のもと、地球環境と水と緑の豊かな常緑地域社会に調和した環境保全に努め、環境に配慮したより良い事業活動を推進し、環境共生社会の実現を目指します。



世界基準の品質。トソーは品質保証システムの国際規格であるISO9001を認証取得しています。



生分解機能にすぐれ、再生紙への処理がしやすい植物油インキを使用して、地球環境保全に貢献しています。

オレフィン系フィルム使用

このカタログの表紙にはオレフィン系フィルムを使用しており、燃やしても有毒ガスが発生しません。

注意

- 取扱説明書をよくお読みになってから、製品を取付けてください。
- ブラケットの取付けにあたっては、取付部の材質や構造に適したネジを使用し、確実に固定してください。(本体にセットされている取付ネジは木部専用です)
- 落下の原因となりますのでブラケットの取付数量は必ずお守りください。
- 製品は水平に取付けてください。
- 風の強い日には、窓を閉めるか、窓を開ける場合は製品を上げて状態にしてください。
- 可動部への注油は絶対に行わないでください。
- 製品本体にぶらさがらないでください。
- 製品を取付けする際には、設置する窓のガラス熱割れ強度等を設計事務所や工務店へご確認ください。

取付けされる方へのお願い 製品と一緒に入っている取扱説明書は、製品取付け後に必ずお客様にお渡しください。

- 製品写真の色は印刷のため、現物とは多少異なる場合があります。
- 諸般の事情により、予告なく仕様変更・廃止を行う場合がありますのでご了承ください。
- 使用上の誤りまたは不当な修理・改造および純正品部品の使用による故障や損傷については責任を負いかねますのでご了承ください。
- 価格には消費税・取付工費は含まれておりません。(2024年12月現在)

製品保証について [安心の3年間保証]

当製品は厳密な品質管理のもとでお届けしておりますが、万一お買い上げ後3年以内に取扱説明書・本体注意ラベルタグに従った正常な使用状態で故障した場合は無料で修理いたします。(スクリーン部・ルーバー部は対象外)アフターサポート規定につきましては取扱説明書をご覧ください。
※当社が指定する消耗部品の保証期間は1年となります。

お願い

平成9年12月から「廃棄物の処理及び清掃に関する法律」(廃棄物処理法)が改正されましたので、新見本帳発行に伴い不用となった見本帳につきましても、産業廃棄物としての取扱いが必要となりました。従いまして、しかるべき資格を有する産業廃棄物処理業者に直接廃棄を委託していただきますようお願い申し上げます。当業界では、従来同様廃棄物の適切な処理をさらに推進していく所存です。貴社のご理解とご協力をお願い申し上げます。

(一社)日本インテリア協会
トソー株式会社

VERTICAL BLIND

窓辺をかえる、明日が変わる。

TOSO