

VINYL CURTAIN

ビニールカーテン・ネットカーテン
クリアロールスクリーン・カーテンレール

2024年7月 新価格



TOSO

CONTENTS

ビニールカーテン……………	9	クリアロールスクリーン……………	37
ビニールカーテン 対応レール……………	19	関連製品 ターポリンカーテン……………	41
間仕切ポール……………	27	のれんカーテン……………	42
ネットカーテン……………	33		

ビニールカーテン施工イメージ

工場や倉庫、オフィス、店舗先などで多く採用されているビニールカーテン。
丈夫さと機能性を兼ね備え、間仕切りとしてだけでなく、冷暖房の効率アップを目的としてもお使いいただけます。

■ 工場・倉庫・事務所

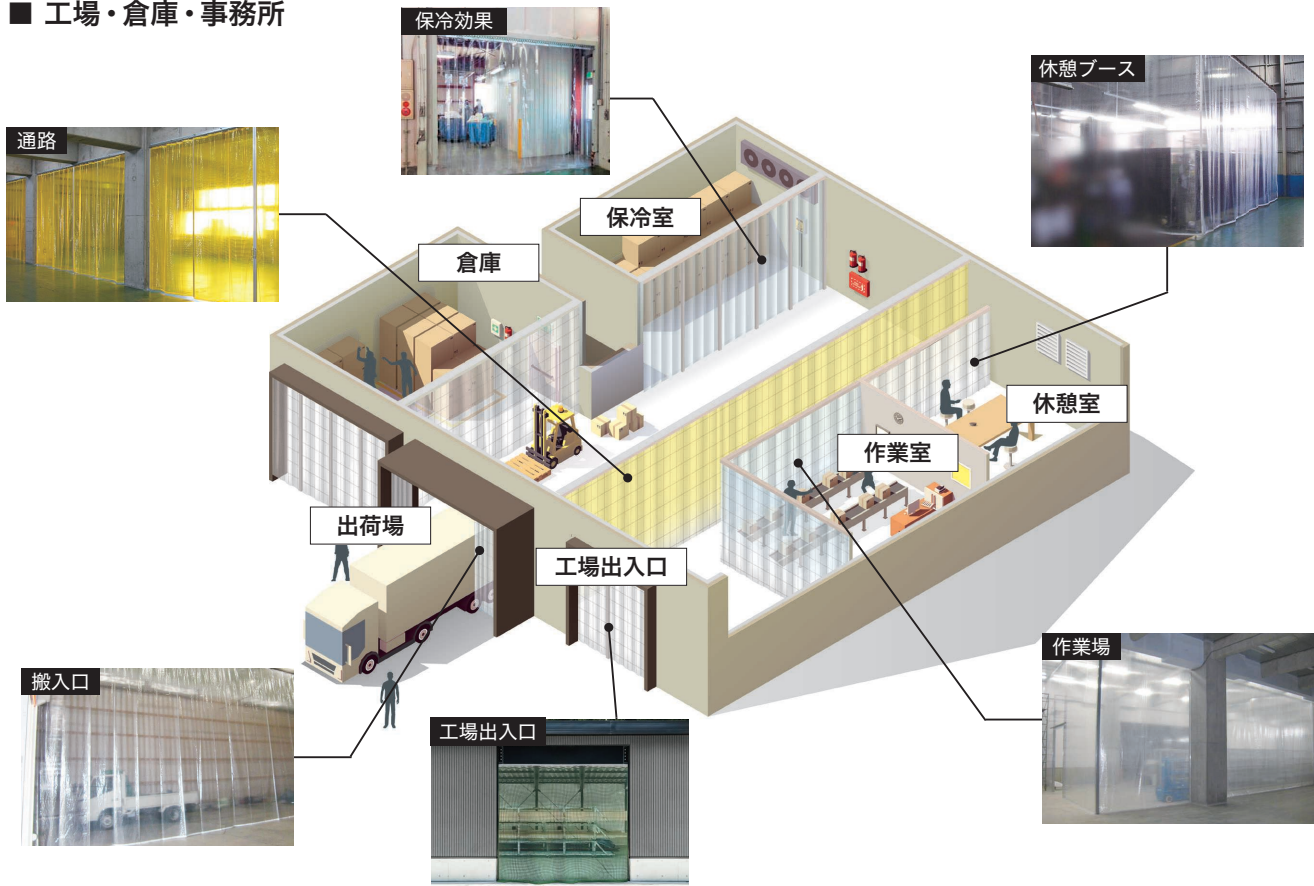

■ 店舗・商業施設



■ 医療・福祉施設

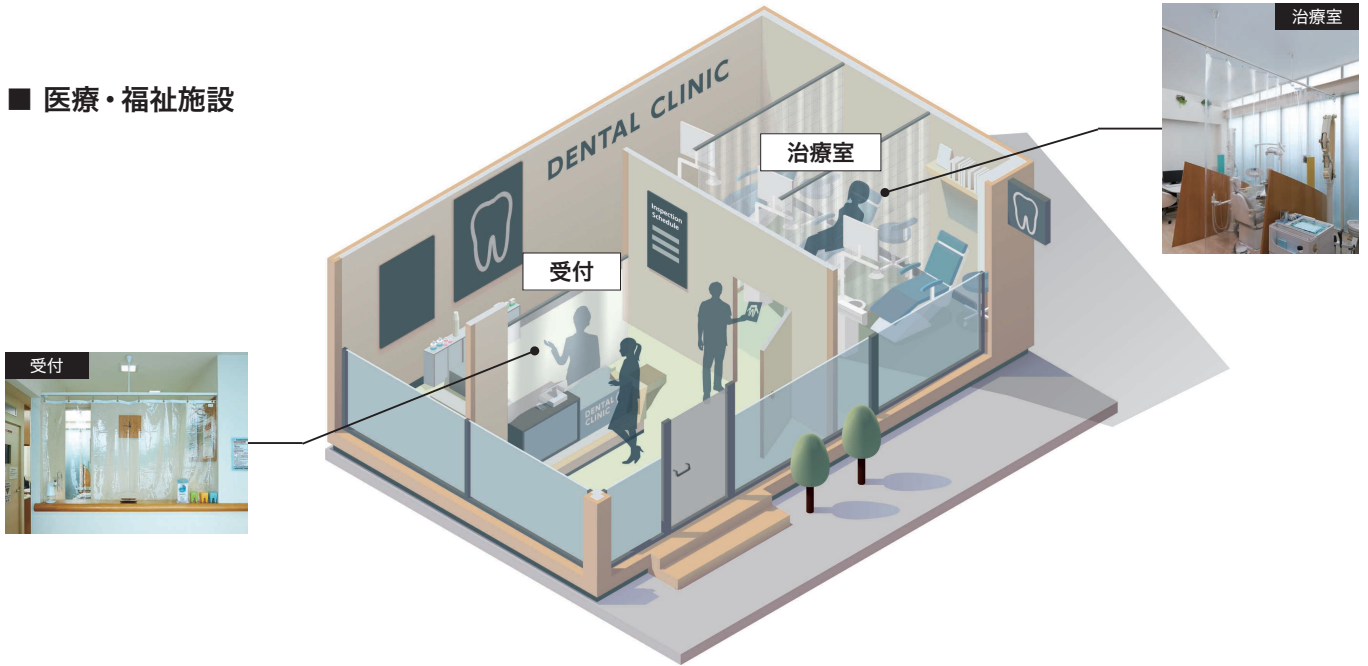

■ 文教施設

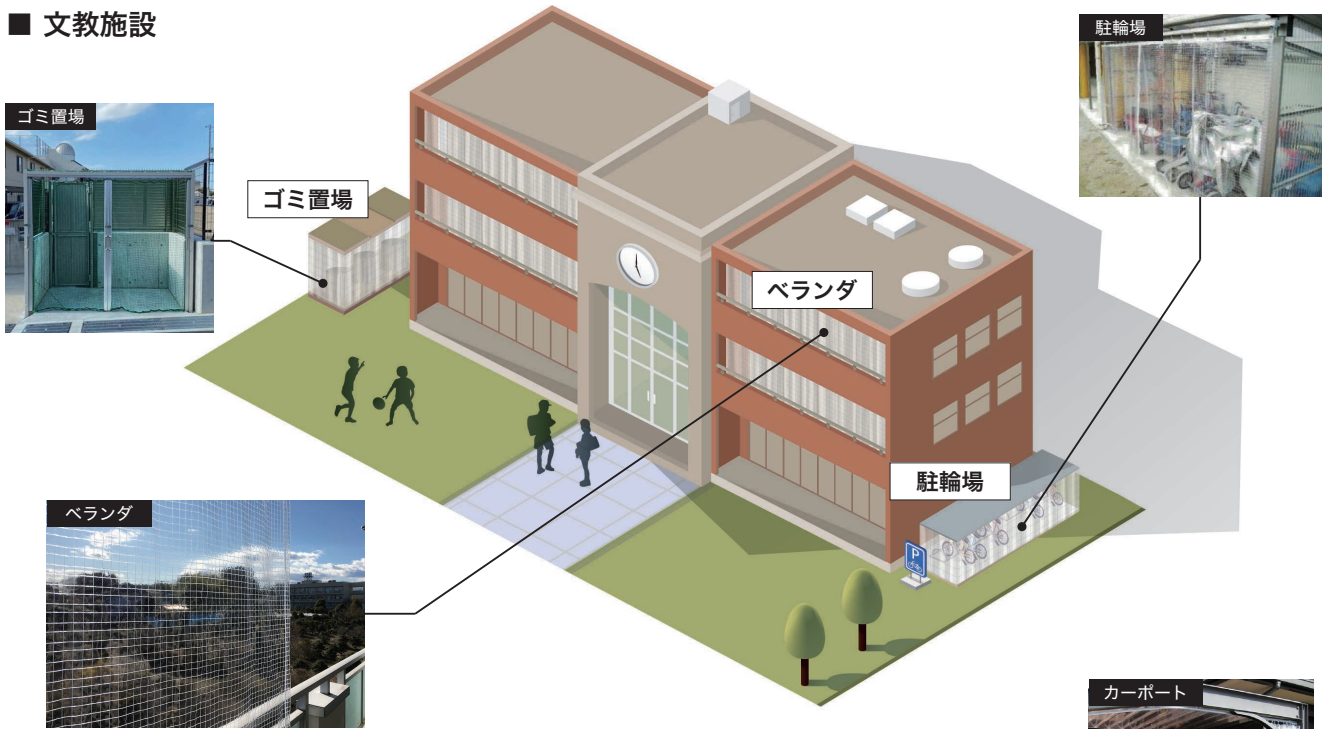

■ 住宅

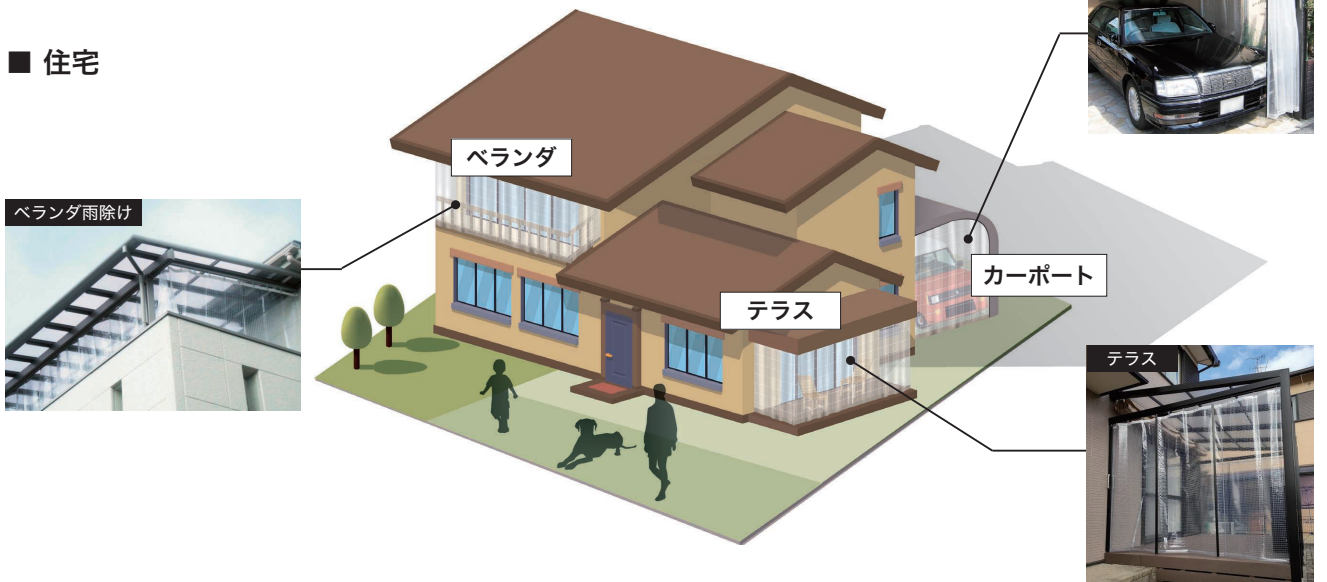

施工事例 ビニールカーテン/ネットカーテン/ターポリンカーテン/のれんカーテン

さまざまなシーンに対応できるラインナップです。省エネ効果が高いビニールカーテンで、快適空間を。

■ 工場・倉庫・出入り口



雨・風除け 防塵 ビニールカーテン/間仕切ポール

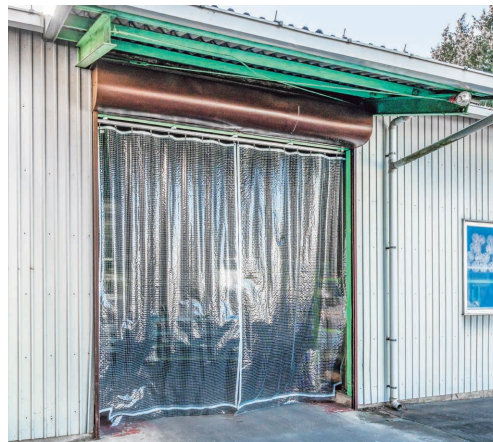

雨・風除け 防塵 ビニールカーテン



雨・風除け 防塵 ビニールカーテン/間仕切ポール



雨・風除け 防塵 ビニールカーテン/間仕切ポール



雨・風除け 防塵 防虫 ビニールカーテン/間仕切ポール

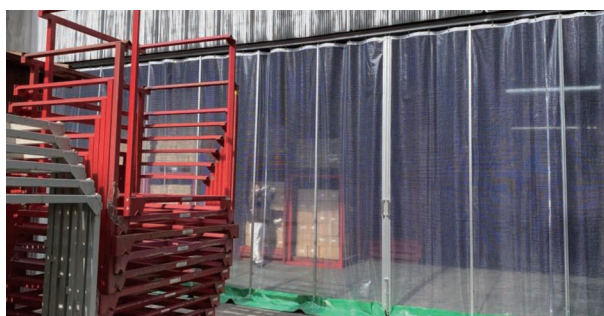

雨・風除け 防塵 ビニールカーテン/間仕切ポール

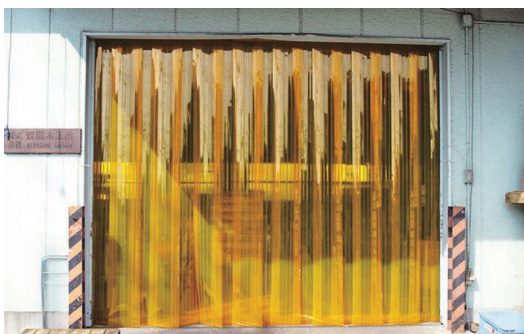

雨・風除け 保温・保冷 防塵 防虫 のれんカーテン



防鳥 ネットカーテン/間仕切ポール

■ 工場内作業場・間仕切り



保温・保冷 防塵 ビニールカーテン



保温・保冷 飛散防止 防塵 ビニールカーテン/間仕切ポール



粉塵飛散防止 ビニールカーテン



保温・保冷 防塵 ビニールカーテン/間仕切ポール



保温・保冷 防塵 ビニールカーテン(ジャバラ加工)/間仕切ポール



保温・保冷 防塵 ビニールカーテン/間仕切ポール



保温・保冷 防塵 防虫 のれんカーテン

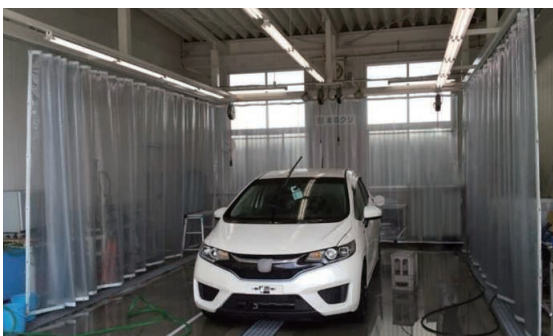

間仕切り ビニールカーテン



保温・保冷 ビニールカーテン

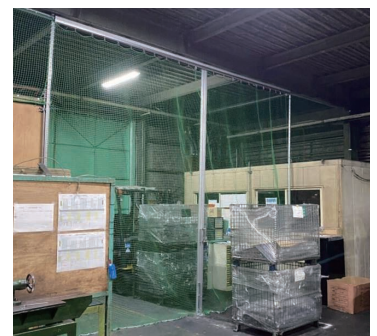

間仕切り ネットカーテン/間仕切ポール

■ 店舗・商業施設



雨・風除け 保温・保冷 ビニールカーテン



雨・風除け 保温・保冷 ビニールカーテン



雨・風除け 保温・保冷 ビニールカーテン/間仕切ボール



雨・風除け 保温・保冷 ビニールカーテン



雨・風除け 保温・保冷 ビニールカーテン



防犯 ネットカーテン



雨・風除け 保温・保冷 ビニールカーテン/間仕切ボール

■ 商業施設・野外施設



雨・風除け 保温・保冷 ビニールカーテン



雨・風除け 保温・保冷 ターポリンカーテン



雨・風除け 保温・保冷

ビニールカーテン



雨・風除け 保温・保冷 ビニールカーテン

■ 医療・福祉施設



間仕切り ビニールカーテン

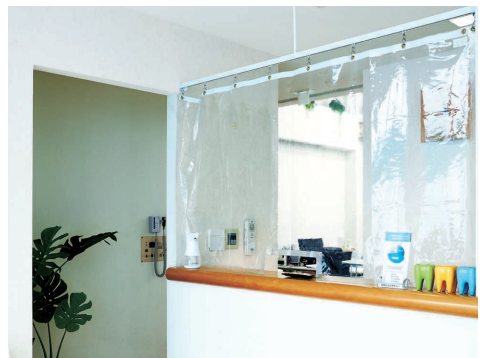

間仕切り ビニールカーテン

■ 住宅



雨・風除け 防塵 ビニールカーテン



雨・風除け 防塵 ビニールカーテン



雨・風除け 防塵
ビニールカーテン

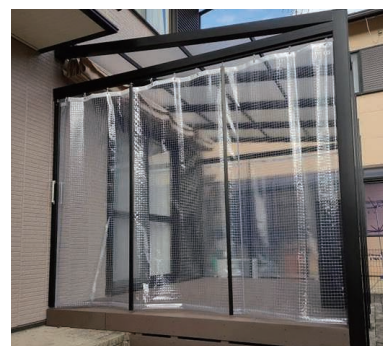

雨・風除け 防塵 ビニールカーテン/
間仕切ポール



雨・風除け 防塵 ビニールカーテン



雨・風除け 防塵 防雪 ビニールカーテン



防塵 ビニールカーテン



防鳥 ネットカーテン/間仕切ポール



防鳥 ネットカーテン/間仕切ポール

■ 文教施設



雨・風除け 保温・保冷 ビニールカーテン



雨・風除け 防塵 ビニールカーテン

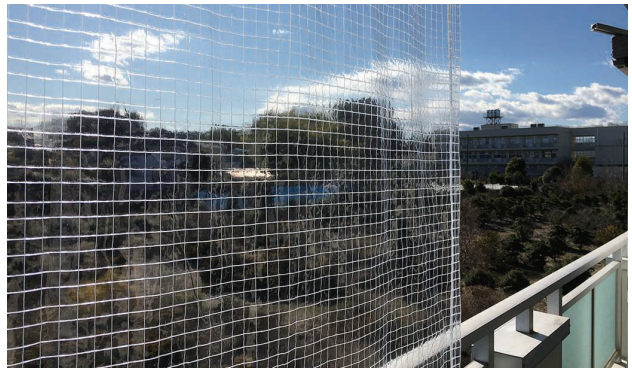

雨・風除け 防塵 ビニールカーテン



保温・保冷 間仕切り ビニールカーテン/間仕切ポール



防塵 防犯 ビニールカーテン



防鳥 ネットカーテン/間仕切ポール

ビニールカーテン

ビニールカーテンには多彩な機能が施されています。屋外でも使用できる耐候タイプ、寒冷地でも硬くならない耐寒タイプ、虫を寄せ付けない防虫タイプ、静電気を防ぐ帯電防止タイプ、抗菌タイプなど、目的に合わせて効果を発揮します。



ビニールカーテン:TC-1055
カーテンレール:TO-40 ステンレス

設置場所に合わせたビニールカーテン・カーテンレール推奨品

設置場所	推奨ビニールカーテン品番		推奨 カーテンレール	特長	
	透明糸入り	透明			
工場・倉庫事務所	出入り口	TC-1155	TC-2250	TO-40	雨風にさらされる開口の大きい場所は、対候性能の高いビニールカーテンが向いています。
	作業場・通路間仕切り	TC-1230	TC-2130	大型	工場内などでは、ビニールカーテン表面にホコリ等が付着するのを抑える帯電防止があるタイプがおすすめです。
店舗・商業施設	テラス席仕切り・出入り口	TC-1155	TC-2250	TO-40	店舗内の様子を外から視認しやすいのが透明、しづらいのが糸入りになります。
	店内間仕切り	TC-1230	TC-2330	中型	衛生環境を求められる場所は、抗菌性能のあるビニールカーテンが適しています。
医療・福祉施設	受付	—	TC-2630	ニューリブ	対面で接客される際の間仕切り用途では、透明で視認性の良いビニールカーテンが向いています。
	透折室・治療室	TC-1230	TC-2430	ニューリブ	病室や治療室等では、まわりからの視線を遮るために、くもりがかったビニールカーテンがおすすめです。
文教施設	出入り口・駐輪場	TC-1047	TC-2250	TO-40	雨風にさらされる開口の大きい場所は、対候性能の高いビニールカーテンが適しています。
	ゴミ捨て場	TC-1130	TC-2230	TO-40	防虫性能のあるビニールカーテンは、虫の誘引を抑制したい場所に向いています。
住宅	テラス	TC-1055	TC-2050	TO-40	雨風にさらされる開口の大きい場所は、耐候性能の高いビニールカーテンがおすすめです。
	カーポート	TC-1155	TC-2250	TO-40	

※上記例はあくまで推奨のビニールカーテン、カーテンレールのため、現場の状況に応じてシート及びレールの選定をお願いいたします。

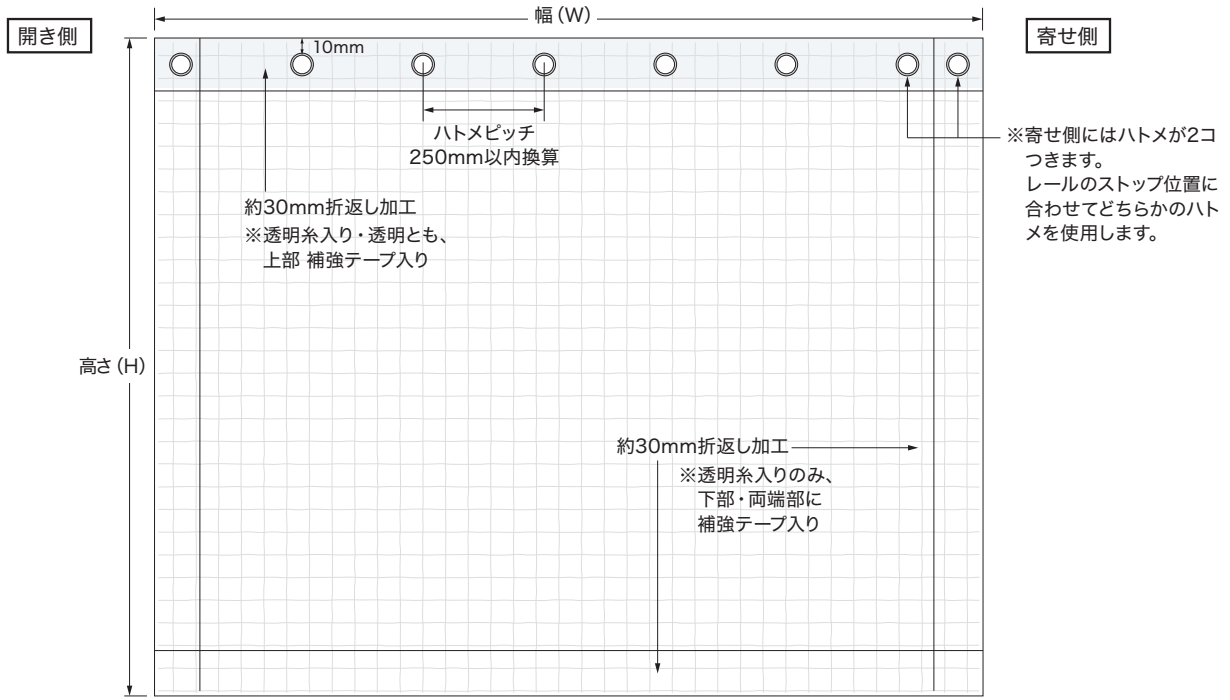

各部詳細 (標準仕様)

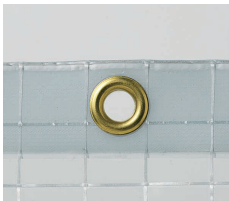

●ハトメ

真鍮製 #25(内径φ9 / 外径φ19)
 ビニールカーテン天面からハトメ掛り部まで約10mm。
 ※ハトメ間隔の標準は250mmです。

製作寸法3,090mm片開きの場合、
 $3,090\text{mm} \div 250\text{mm} = 12.36$
 ↓
 ハトメ13コ+1(ストップ用)=15コ



●Sカン(スチール)

ランナーストップとハトメをつなぐ部品として使用します。
 ※ビニールカーテンをご注文の場合ストップ用として、片開きは1コ、両開きは2コ、同梱されます。
 スイングランナー、ランナーで吊るす際は別途必要となります。

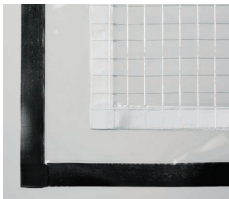

●補強テープ(白・黒) ※標準は白

負荷が加わる端部に補強テープを入れることでシートの破れ、破損の防止となり強度、耐久性が向上します。
 ※透明糸入りの場合は、四方に入ります。
 ※透明の場合は、上部のみに入ります。



●折返し加工(約30mm)

シート端面を折り返すことにより、接触や擦れによるシートの破れ、破損の防止となり、耐久性が向上します。

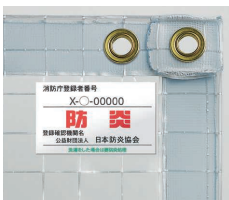

●防災物品ラベル

防災機能を持つビニールカーテンには防災物品ラベルが貼り付けられます。
 ※寄せ側に貼られます。

製品サイズについて

開口寸法に、幅は3%程度を加えてください。高さは裾上り20mm程度が一般的です。
 ビニールカーテンは製品の特性上、使用環境により伸縮が発生する可能性があります。
 ※ご発注方法は、P.18をご確認ください。

隙間シート (オプション仕様)



隙間シート装着時イメージ

- 防塵、防寒の対策として、ビニールカーテン上部に隙間シートを取り付けることができます。隙間シートはビニールカーテンと共シートになります。
- 隙間シートの価格は、P.13～16の各品番ごとの価格表でご確認ください。
- ビニールカーテン注文時に、あわせてご発注ください。(P.18参照)
- カーテンレールは、隙間シートレールをご使用ください。(P.25参照)

オプション加工



●面ファスナー（白）加工

めし合わせの隙間風を抑えます。
カーテンを壁面などに固定したい時にも
使います。

[価格] 25mm巾 ¥4,900/m
※オス、メセット加工

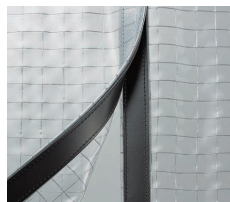

●マグネット加工

壁との隙間や、めし合わせの隙間風
を抑えます。マグネットランナーの
代わりに使用します。

[価格] 1本 ¥6,100/m
2本 ¥12,200/m

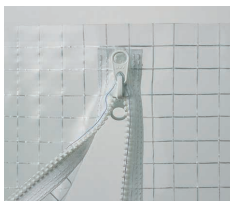

●スリットファスナー加工

比較的小さな荷物を出し入れする場所
におすすめです。

[価格] ¥8,800/m
※R加工は別途見積りになります。



●オープンファスナー加工

必要な時のみ開閉できます。密閉度を
高めたい際に使用します。

[価格] ¥12,200/m
※R加工は別途見積りになります。

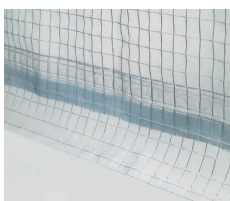

●下部隙間隠しスカート加工

カーテンと床面の隙間風を抑えるのに
有効です。現場でのカットが可能です。

[価格] 別途お問合せ下さい。
※寸法指定が必要です。

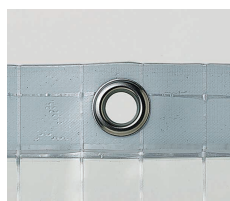

●ステンレス製ハトメ加工

[価格] ¥330/カ所

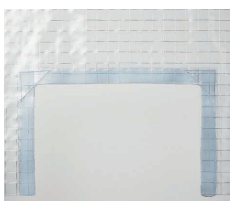

●シート切込み加工

障害物のある場所に合わせて加工
します。

[価格] ¥5,500/カ所
※寸法指定が必要です。



●共生地タッセル加工

ビニールカーテンと共生地で
お作りします。

[価格] ¥5,500/本



●下部チェーン（重り）加工

風によるバタつきを軽減します。

[価格] スチール製 ¥4,400/m
ステンレス製 ¥9,300/m
※下部折返し部に重りが挿入されています。
※写真は透明シートの場合の標準仕様。

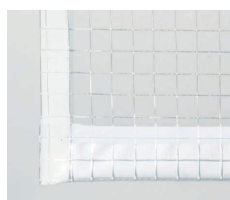

●下部カバー付きチェーン（重り）加工

風によるバタつきを軽減し、チェーンを
保護します。

[価格] スチール製 ¥4,400/m
ステンレス製 ¥9,300/m

※写真は糸入りシートの場合の標準仕様。
※カバーの色は補強テープと同色になります。



●ジャバラ加工

ビニールカーテンをきれいに
折りたたんで、収納できます。

[価格] 別途お問合せ下さい。

オプションパーツ



●バックル付タッセルベルト

[価格] ¥2,800/本
※25mm巾 L2.0m
カラー/ブラック、ホワイト



●ステンレス製Sカーン

[価格] ¥330/コ

重量の目安

透明糸入り

ビニールカーテン種類			大型レール +カラビナランナー	中型レール +カラビナランナー
品番	厚さ(mm)	質量(g/m ²)	許容荷重	許容荷重
TC-1030	0.30	400	片開きで 50kg ※クリップ付き ブラケットプレート 使用時は40kg	片開きで 30kg
TC-1047	0.47	360		
TC-1055	0.55	700		
TC-1130	0.30	400		
TC-1155	0.55	700		
TC-1230	0.30	400		

透明

ビニールカーテン種類			大型レール +カラビナランナー	中型レール +カラビナランナー
品番	厚さ(mm)	質量(g/m ²)	許容荷重	許容荷重
TC-2050	0.50	670	片開きで 50kg ※クリップ付き ブラケットプレート 使用時は40kg	片開きで 30kg
TC-2130	0.30	395		
TC-2230	0.30	380		
TC-2250	0.50	660		
TC-2330	0.30	400		
TC-2430	0.30	400		
TC-2630	0.30	400		

機能別特長

 <p>防火 自己消化性があり燃え広がらない性能を有します。 当カタログ掲載品は全て防火品です。</p> <p>おすすめ場所 不特定多数の人が出入りする建築物全般</p>	 <p>防虫 虫の感じる光の波長(UV波長域)をカットすることで 虫の誘引を抑制します。</p> <p>おすすめ場所 食品工場/倉庫/飲食店/市場/園芸店/公共施設/ 喫煙所・休憩所</p>
 <p>耐寒 ビニールは温度の影響を受けやすく低温環境下では硬くなり ます。硬化すると開閉操作が困難になるだけでなく亀裂 が生じる原因にもなります。耐寒性能付きの製品は低温時 の硬化を抑制し、寒冷地でも開閉が容易にできます。</p> <p>おすすめ場所 寒冷地/冷蔵倉庫</p>	 <p>帯電防止 開閉時に発生する静電気を大気中の水分に逃がし、シート 表面のホコリ等の付着を抑えます。</p> <p>おすすめ場所 精密機器・部品工場/コンピューター・サーバールーム/ 食品工場/病院</p>
 <p>耐候 紫外線、風雨、温度変化による変質や劣化を起こしにくく する耐候安定剤の配合を施しています。</p> <p>おすすめ場所 屋外(工場/倉庫/飲食店・店舗/公共施設/教育学校施設/ 喫煙所・休憩所)</p>	 <p>抗菌 表面に付着した菌の増殖を抑制します。衛生環境が求められる 場所に適しています。</p> <p>おすすめ場所 食品工場/飲食店/病院</p>

製品対応表

品番	色相	厚さ	強度の目安	防火	防虫	耐寒	帯電防止	耐候	抗菌
TC-1030	透明糸入り	0.30mm	☆☆	○	—	—	—	—	—
TC-1047	透明糸入り	0.47mm	☆☆☆	○	—	—	—	○	—
TC-1055	透明糸入り	0.55mm	☆☆☆	○	—	○	—	—	—
TC-1130	透明糸入りイエロー	0.30mm	☆☆	○	○	○	—	—	—
TC-1155	透明糸入り	0.55mm	☆☆☆	○	—	○	○	○	—
TC-1230	透明糸入り	0.30mm	☆☆	○	—	○	○	—	○
TC-2050	透明	0.50mm	☆☆	○	—	—	○	—	—
TC-2130	透明	0.30mm	☆	○	—	—	○	—	—
TC-2230	透明オレンジ	0.30mm	☆	○	○	—	—	—	—
TC-2250	透明	0.50mm	☆☆	○	—	○	—	○	—
TC-2330	透明	0.30mm	☆	○	—	—	○	—	○
TC-2430	透明ナシジ	0.30mm	☆	○	—	—	○	—	—
TC-2630	透明	0.30mm	☆	○	—	—	—	—	—

※ビニールカーテンは全て日本製です。

※TC-1030～TC-1230、TC-2230、TC-2250は欧州連合(EU)のRoHS2指令に適合しています。



TC-1030
厚さ: 0.3mm



TC-1030 厚さ: 0.3mm

ビニールカーテン		単位: 円 (税別)			
高さ(mm)	幅(mm)	600~1,900	1,910~3,850	3,860~5,900	5,910~7,950
500 ~ 2,000		20,600	40,700	59,900	78,100
2,010 ~ 3,000		30,800	61,100	89,700	117,100
3,010 ~ 4,000		41,200	81,300	119,600	156,100
4,010 ~ 5,000		51,400	101,700	149,400	195,200

※幅・高さともに10mm単位でオーダーできます。
※価格は、片開き両開きともに同価格となります。

隙間シート		単位: 円 (税別)			
高さ(mm)	幅(mm)	600~1,900	1,910~3,850	3,860~5,900	5,910~7,950
190		10,800	21,600	32,400	43,200

※表裏2枚セットの価格です。



TC-1130
厚さ: 0.3mm



TC-1130 厚さ: 0.3mm

ビニールカーテン		単位: 円 (税別)			
高さ(mm)	幅(mm)	600~1,900	1,910~3,850	3,860~5,900	5,910~7,950
500 ~ 2,000		27,100	53,600	78,800	102,900
2,010 ~ 3,000		40,600	80,500	118,200	154,300
3,010 ~ 4,000		54,200	107,200	157,600	205,700
4,010 ~ 5,000		67,700	134,000	196,900	257,100

※幅・高さともに10mm単位でオーダーできます。
※価格は、片開き両開きともに同価格となります。

隙間シート		単位: 円 (税別)			
高さ(mm)	幅(mm)	600~1,900	1,910~3,850	3,860~5,900	5,910~7,950
190		12,400	24,800	37,200	49,600

※表裏2枚セットの価格です。



TC-1230
厚さ: 0.3mm



TC-1230 厚さ: 0.3mm

ビニールカーテン		単位: 円 (税別)			
高さ(mm)	幅(mm)	600~1,900	1,910~3,850	3,860~5,900	5,910~7,950
500 ~ 2,000		29,700	58,800	86,400	112,700
2,010 ~ 3,000		44,600	88,000	129,500	169,000
3,010 ~ 4,000		59,400	117,400	172,600	225,200
4,010 ~ 5,000		74,300	146,700	215,800	281,500

※幅・高さともに10mm単位でオーダーできます。
※帯電防止品は若干くもりが入る場合があります。
※価格は、片開き両開きともに同価格となります。

隙間シート		単位: 円 (税別)			
高さ(mm)	幅(mm)	600~1,900	1,910~3,850	3,860~5,900	5,910~7,950
190		14,800	29,600	44,400	59,200

※表裏2枚セットの価格です。



TC-1047
厚さ: 0.47mm



TC-1047 厚さ: 0.47mm

高さ(mm) \ 幅(mm)	600~1,900	1,910~3,850	3,860~5,900	5,910~7,950
500 ~ 2,000	32,400	64,000	93,900	122,800
2,010 ~ 3,000	48,400	95,900	140,700	184,100
3,010 ~ 4,000	64,600	127,800	187,600	245,500
4,010 ~ 5,000	80,800	159,800	234,600	306,800

※幅・高さともに10mm単位でオーダーできます。
※価格は、片開き両開きともに同価格となります。

高さ(mm) \ 幅(mm)	600~1,900	1,910~3,850	3,860~5,900	5,910~7,950
190	16,000	32,000	48,000	64,000

※表裏2枚セットの価格です。

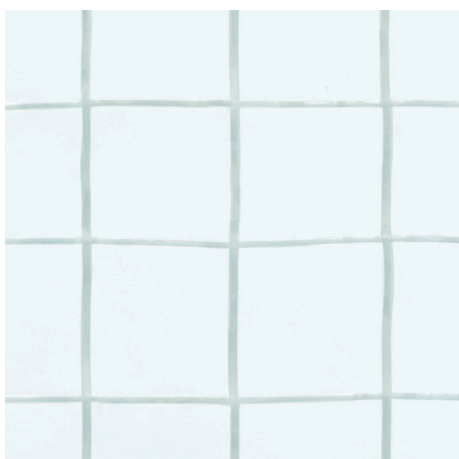

TC-1055
厚さ: 0.55mm



TC-1055 厚さ: 0.55mm

高さ(mm) \ 幅(mm)	600~1,900	1,910~3,850	3,860~5,900	5,910~7,950
500 ~ 2,000	33,700	66,600	97,700	127,600
2,010 ~ 3,000	50,400	99,800	148,000	191,400
3,010 ~ 4,000	67,300	133,000	195,400	255,200
4,010 ~ 5,000	84,000	166,300	244,400	319,000

※幅・高さともに10mm単位でオーダーできます。
※価格は、片開き両開きともに同価格となります。

高さ(mm) \ 幅(mm)	600~1,900	1,910~3,850	3,860~5,900	5,910~7,950
190	19,600	39,200	58,800	78,400

※表裏2枚セットの価格です。



TC-1155 **NEW**
厚さ: 0.55mm



TC-1155 厚さ: 0.55mm **NEW**

高さ(mm) \ 幅(mm)	600~1,900	1,910~3,850	3,860~5,900	5,910~7,950
500 ~ 2,000	37,000	73,300	107,500	140,400
2,010 ~ 3,000	55,500	109,800	162,800	210,600
3,010 ~ 4,000	74,100	146,300	215,000	280,800
4,010 ~ 5,000	92,400	183,000	268,900	350,900

※幅・高さともに10mm単位でオーダーできます。
※価格は、片開き両開きともに同価格となります。

高さ(mm) \ 幅(mm)	600~1,900	1,910~3,850	3,860~5,900	5,910~7,950
190	21,500	43,200	64,500	86,000

※表裏2枚セットの価格です。

- ビニールカーテンのサンプル写真は実物大です。
- ビニールカーテンは製品の特性上、使用環境により伸縮が発生する可能性があります。
- オプション加工、オプションパーツの価格、詳細については、P.11をご覧ください。
- ビニールシートのみ(縫製加工なし)のご注文も可能です。価格は別途見積りとなります。
- 価格には、施工費・配送費は含まれておりません。別途見積りとなります。



TC-2630
厚さ: 0.3mm



TC-2630 厚さ: 0.3mm

ビニールカーテン 単位: 円 (税別)

高さ(mm)	幅(mm)	600~1,740	1,750~3,500	3,510~5,300	5,310~7,100
500 ~ 2,000		32,600	51,900	74,200	100,900
2,010 ~ 3,000		45,000	73,900	104,100	144,300
3,010 ~ 4,000		57,700	95,200	140,300	193,000
4,010 ~ 5,000		70,400	118,500	174,300	229,600

※幅・高さともに10mm単位でオーダーできます。
※価格は、片開き両開きともに同価格となります。

隙間シート 単位: 円 (税別)

高さ(mm)	幅(mm)	600~1,740	1,750~3,500	3,510~5,300	5,310~7,100
190		11,600	23,200	34,800	46,400

※表裏2枚セットの価格です。



TC-2130
厚さ: 0.3mm



TC-2130 厚さ: 0.3mm

ビニールカーテン 単位: 円 (税別)

高さ(mm)	幅(mm)	600~1,740	1,750~3,500	3,510~5,300	5,310~7,100
500 ~ 2,000		40,700	65,900	90,600	126,200
2,010 ~ 3,000		54,100	88,700	125,000	180,300
3,010 ~ 4,000		69,500	108,600	165,600	241,300
4,010 ~ 5,000		84,700	138,800	209,200	287,000

※幅・高さともに10mm単位でオーダーできます。
※帯電防止品は若干くもりが入る場合があります。
※価格は、片開き両開きともに同価格となります。

隙間シート 単位: 円 (税別)

高さ(mm)	幅(mm)	600~1,740	1,750~3,500	3,510~5,300	5,310~7,100
190		14,400	28,800	43,200	57,600

※表裏2枚セットの価格です。



TC-2230
厚さ: 0.3mm



TC-2230 厚さ: 0.3mm

ビニールカーテン 単位: 円 (税別)

高さ(mm)	幅(mm)	600~1,740	1,750~3,500	3,510~5,300	5,310~7,100
500 ~ 2,000		40,700	65,900	90,600	126,200
2,010 ~ 3,000		54,100	88,700	125,000	180,300
3,010 ~ 4,000		69,500	108,600	165,600	241,300
4,010 ~ 5,000		84,700	138,800	209,200	287,000

※幅・高さともに10mm単位でオーダーできます。
※価格は、片開き両開きともに同価格となります。

隙間シート 単位: 円 (税別)

高さ(mm)	幅(mm)	600~1,740	1,750~3,500	3,510~5,300	5,310~7,100
190		14,400	28,800	43,200	57,600

※表裏2枚セットの価格です。



TC-2430
厚さ: 0.3mm



TC-2430 厚さ: 0.3mm

ビニールカーテン 単位: 円 (税別)

高さ(mm)	幅(mm)	600~1,280	1,290~2,630	2,640~3,980	3,990~5,330
500 ~ 2,000		43,200	62,700	82,900	109,800
2,010 ~ 3,000		57,200	82,800	113,700	148,000
3,010 ~ 4,000		74,300	104,800	145,000	186,500
4,010 ~ 5,000		91,300	133,700	177,500	225,000

※幅・高さともに10mm単位でオーダーできます。
※帯電防止品は若干くもりが入る場合があります。
※価格は、片開き両開きともに同価格となります。

隙間シート 単位: 円 (税別)

高さ(mm)	幅(mm)	600~1,280	1,290~2,630	2,640~3,980	3,990~5,330
190		11,000	22,000	33,000	44,000

※表裏2枚セットの価格です。



TC-2330
厚さ: 0.3mm



TC-2330 厚さ: 0.3mm

ビニールカーテン

単位: 円 (税別)

高さ(mm)	幅(mm)	600~1,740	1,750~3,500	3,510~5,300	5,310~7,100
500 ~ 2,000		42,400	67,500	96,500	131,300
2,010 ~ 3,000		58,600	96,100	135,300	187,600
3,010 ~ 4,000		75,100	123,800	182,400	251,000
4,010 ~ 5,000		91,600	154,200	226,600	298,600

※幅・高さともに10mm単位でオーダーできます。
※帯電防止品は若干くもりが入る場合があります。
※価格は、片開き両開きともに同価格となります。

隙間シート

単位: 円 (税別)

高さ(mm)	幅(mm)	600~1,740	1,750~3,500	3,510~5,300	5,310~7,100
190		15,600	31,200	46,800	62,400

※表裏2枚セットの価格です。



TC-2050
厚さ: 0.5mm



TC-2050 厚さ: 0.5mm

ビニールカーテン

単位: 円 (税別)

高さ(mm)	幅(mm)	600~1,740	1,750~3,500	3,510~5,300	5,310~7,100
500 ~ 2,000		49,300	85,700	120,500	170,400
2,010 ~ 3,000		67,500	115,300	166,300	243,500
3,010 ~ 4,000		85,000	143,400	215,300	325,800
4,010 ~ 5,000		105,800	180,400	278,200	387,600

※幅・高さともに10mm単位でオーダーできます。
※帯電防止品は若干くもりが入る場合があります。
※価格は、片開き両開きともに同価格となります。

隙間シート

単位: 円 (税別)

高さ(mm)	幅(mm)	600~1,740	1,750~3,500	3,510~5,300	5,310~7,100
190		18,000	36,000	54,000	72,000

※表裏2枚セットの価格です。



TC-2250 **NEW**
厚さ: 0.5mm



TC-2250 厚さ: 0.5mm **NEW**

ビニールカーテン

単位: 円 (税別)

高さ(mm)	幅(mm)	600~1,280	1,290~2,630	2,640~3,980	3,990~5,330
500 ~ 2,000		53,300	84,800	121,300	165,000
2,010 ~ 3,000		73,700	120,800	170,200	235,900
3,010 ~ 4,000		94,300	155,600	229,500	315,600
4,010 ~ 5,000		115,100	193,800	284,900	375,500

※幅・高さともに10mm単位でオーダーできます。
※価格は、片開き両開きともに同価格となります。

隙間シート

単位: 円 (税別)

高さ(mm)	幅(mm)	600~1,280	1,290~2,630	2,640~3,980	3,990~5,330
190		14,000	28,000	42,000	56,000

※表裏2枚セットの価格です。

- 透過性確認のためビニールシート下に「TOSO」ロゴを敷いています。実際のスクリーンは透明です。
- ビニールカーテンは製品の特性上、使用環境により伸縮が発生する可能性があります。
- オプション加工、オプションパーツの価格、詳細については、P.11をご覧ください。
- ビニールシートのみ(縫製加工なし)のご注文も可能です。価格は別途見積りとなります。
- 価格には、施工費・配送費は含まれておりません。別途見積りとなります。

性能データ

透明糸入り

■物性データ

品番	材質	生地幅 (cm)	厚さ (mm)	質量 (g/m ²)	引張強さ				伸び率		引裂強さ				防災登録番号 (公財)日本防災協会
					タテ		ヨコ		タテ	ヨコ	タテ		ヨコ		
					kgf/3cm	N/3cm	kgf/3cm	N/3cm	%	%	kgf	N	kgf	N	
TC-1030	基布: ポリエステル 100% 樹脂: 塩化ビニル (PVC)	205	0.30	400	20	196	20	196	18	26	19	186	19	186	A1150140
TC-1047		205	0.47	360	61	598	50	490	19	27	41	400	45	441	A1150046
TC-1055		205	0.55	700	20	196	20	196	18	26	19	186	19	186	A1150100
TC-1130		205	0.30	400	20	196	20	196	18	26	19	186	19	186	A1150114
TC-1155		205	0.55	700	20	196	20	196	18	26	19	186	19	186	A1230151
TC-1230		205	0.30	400	20	196	20	196	18	26	19	186	19	186	A1150115

※上記物性データはJISが定める測定法に基づいた値であり、保証値ではありません。

■帯電防止性能 試験方法 JIS K 6911

品番	表面抵抗値Ω	体積抵抗値Ωcm
TC-1030 (一般タイプ)	6.4×10 ¹³	2.3×10 ¹⁴
TC-1155 (帯電防止タイプ)	5.1×10 ¹¹	4.0×10 ¹¹
TC-1230 (帯電防止タイプ)	5.1×10 ¹¹	4.0×10 ¹¹

※Ωの値が低いほど帯電防止性能に優れています。

■耐寒性 試験方法 JIS K 6404

品番	試験結果
TC-1030	^-10℃ 異常なし
TC-1055	^-30℃ 異常なし
TC-1130	^-30℃ 異常なし
TC-1155	^-30℃ 異常なし
TC-1230	^-30℃ 異常なし

■耐候性能 試験方法 JIS A1415 (参考)

値: ΔE

促進時間 品番	0h (促進前)	416h (2年相当)	624h (3年相当)	832h (4年相当)	1040h (5年相当)
	一般防災品	0	3	3.5	8.3
TC-1155	0	1.9	2	2.7	3.7

※数値は屋根面(傾斜30°)使用を想定した促進結果です。

※ΔE(色差)の値が低いほど、耐候性能に優れています。

透明

■物性データ

品番	材質	生地幅 (cm)	厚さ (mm)	質量 (g/m ²)	引張強さ				伸び率		引裂強さ				防災登録番号 (公財)日本防災協会
					タテ		ヨコ		タテ	ヨコ	タテ		ヨコ		
					N/cm	N/cm ²	N/cm	N/cm ²	%	%	N	N/cm	N	N/cm	
TC-2050	塩化ビニル (PVC)	183	0.50	670	-	3330	-	3015	300	310	-	925	-	915	AT930113
TC-2130		183	0.30	395	-	3370	-	2960	295	310	-	940	-	915	AT890085
TC-2230		183	0.30	380	80.5	-	71.4	-	284	318	20.8	-	19.2	-	AT860034
TC-2250		137	0.50	660	138	-	134.1	-	301	322	41.2	-	38	-	A1220040
TC-2330		183	0.30	400	84.0	-	74.0	-	269	273	25.0	-	24.0	-	A2200267
TC-2430		137	0.30	400	82.6	-	72.8	-	314	314	22.5	-	21.2	-	AT870003
TC-2630		183	0.30	400	-	2520	-	2430	344	368	-	635	-	561	A1200188

※上記物性データはJISが定める測定法に基づいた値であり、保証値ではありません。

※各シートの試験方法に準じて、データを表記しています。

■帯電防止性能 試験方法 JIS K 6911

品番	表面抵抗値Ω	体積抵抗値Ωcm
TC-2050	10 ¹⁰	10 ¹⁰
TC-2130	10 ¹⁰	10 ¹⁰
TC-2330	1.37×10 ¹⁰	-
TC-2430	1.5×10 ⁹	1.2×10 ⁹

※Ωの値が低いほど帯電防止性能に優れています。

■耐寒性 試験方法 JIS K 6772

品番	試験結果
TC-2250	^-30℃ 異常なし

■耐候性能

一般シートに比べ、紫外線による黄変を抑制します。

ビニールカーテン+カーテンレール 構成図 透明糸入り・透明 共通

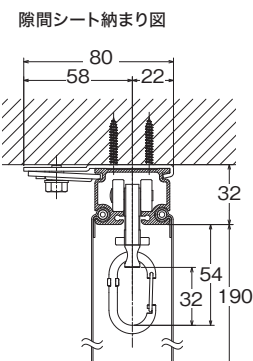
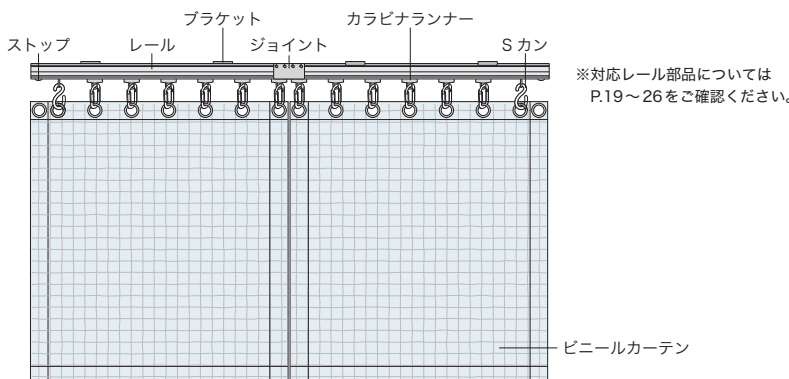

採寸方法

設置場所の開口部の幅、高さを測ります。

- ※開口寸法は一律ではありませんので、両端と中央を測ってください。
- ※開口部に障害物がある場合は、そのサイズも測ってください。

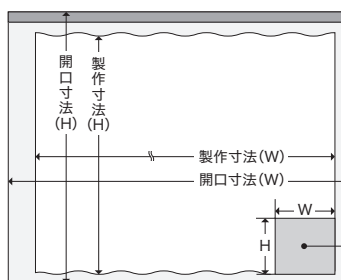

※製作寸法 (W) = 開口寸法 (W) × 1.03 (目安)

障害物があり切り欠き加工などが必要な場合はサイズを指定してください。

ビニールカーテンのご注文方法

- Step 1** 品番をご指定ください。 例) TC-1030
 ※機能、厚みの詳細については、ラインナップをご確認ください。
- Step 2** ビニールカーテンの幅をご指定ください。 例) 3,090mm
 ※一般的には開口部より3%程度大きめに作りまします。
 開口寸法3,000mmの場合、開口寸法3,000mm + 3% = 製作寸法3,090mmとなります。
 ※ハトメの標準数はP.13をご確認ください。
 ハトメ数を変更したい場合は、数と間隔をご指定ください。
- Step 3** ビニールカーテンの高さを指定ください。 例) 2,180mm
 ※右記イラストの<a>寸法は取付けるレール、ブラケットの種類によって異なります。
- Step 4** カーテンの開き方を指定ください。 例) 片開き右寄せ
 両開き / 片開き右寄せ / 片開き左寄せ
- Step 5** 必要枚数をご指定ください。 例) 両開き 1セット
 ※両開き○セット (2枚1組) / 片開き右寄せ○枚 / 片開き左寄せ○枚 とご指定ください。
- Step 6** オプション加工/オプションパーツをご指定ください。 例) 面ファスナー
 オプション加工： 面ファスナー加工 / マグネット加工 / スリットファスナー加工 /
 オープンファスナー加工 / 下部隙間隠しスカート加工 /
 下部チェーン (重り) 加工 / シート切込み加工 / ステンレス製ハトメ加工
 オプションパーツ：バックル付きタッセルベルト / ステンレス製Sカン
 ※詳しくはP.14をご確認ください。
 ※オプション加工を施す場合は、発注シートの備考欄に加工の位置、寸法をご指定ください。

※カーテンと開口部上部の寸法 <a>

TO-40 (天井付シングルブラケット付) +カラビナランナーの場合	74mm
大型 (天井付シングルブラケット M2 付) +カラビナランナーの場合	78mm
中型 (天井付シングルブラケット A 付) +カラビナランナーの場合	64mm

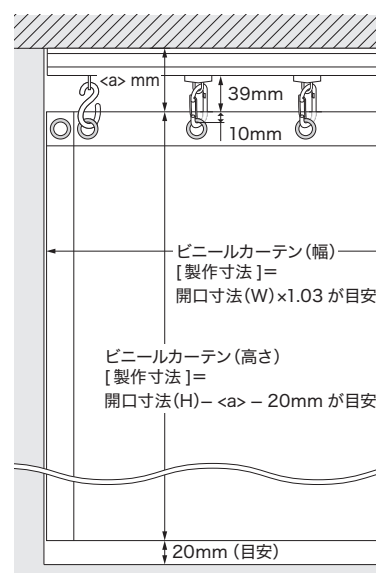

隙間シート ご注文方法

- Step 1** 品番をご指定ください。 例) TC-1030
 ※ビニールカーテンご注文時に、あわせてご指定ください。
 ※ビニールカーテンと共シートになります。両側2枚でお作りします。
- Step 2** 使用する隙間シートレールの長さを10mm単位で指定ください。 例) 3,090mm
 ※隙間シートの高さは190mmになります。
 ※価格は、P.13~16でご確認ください。

配送費について

掲載の価格には、配送費は含まれておりません。別途見積りとなります。

大型

ビニールカーテン対応の推奨レールです。
倉庫など大きな開口部にも安心してお使いいただけます。
ランナーも豊富に取り揃えていますので、お使いになるシーンに合わせてお選びください。

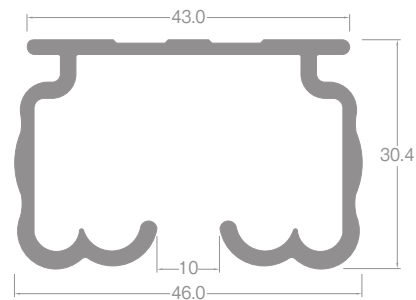

レール断面図 (単位: mm)

ラインナップ



ランナー

参考見積例 3.00m基準 単位:円(税別)

カラー	シングル天井付
アルミ	41,100
使用部品 シングル天井付: レール3.00m1本、カラビナランナー 13コ、ストップ2コ、天井付シングルブラケットM2 5コ (ランナー数は片開きカーテン幅3,090mmの場合)	

カラビナランナー



ビニールカーテンをワンタッチで取付け、取外しが可能です。

許容荷重 10kg

ヒートンランナー



ビニールカーテンを吊る際に適しています。

許容荷重 8kg

スイングランナー



リング部分が回転するためビニールカーテンの開閉がスムーズです。

許容荷重 10kg

ランナー



スムーズな動きを実現するランナーです。

許容荷重 4kg

ボールベアリング入りで、ランナーの走りが軽快です。

ランナーは、全てボールベアリングを使用しています。重いビニールカーテンでも軽くスムーズに開閉させることができます。

価格

大型レール

単位:円(税別)

商品名(サイズ)	レール				カーブレール(500R)		別製作レール ※2		
	2.00m		3.00m		1.00m×1.00m(受注生産品)※1		m当たり		
カラー	JANコード	価格	JANコード	価格	JANコード	価格	価格		
アルミ	828206	11,000	448268	14,700	448251	19,600	478890	13,500	6,100

※1 カーブレール1.00m×1.00m(受注生産品)は500mmRです。

※2 別製作レールの長さ限界はすべて6mです。4mを超える場合は、ご注文時に輸送方法についてご確認ください。

※カーブ加工費(1,000mmR)1ヶ所につき1,490円加算となります。

※全体カーブ加工費m当たり5,760円加算となります。(製作可能R:1,500mmR以上)

※別注カーブレール計算方法

- カーブ加工(1,000mmR)の場合:別製作レールm当たり×全長+カーブ加工費
 - 全体カーブ加工の場合:別製作レールm当たり×全長+全体カーブ加工費×カーブ全長
- ※ご注文は1本より承ります。

大型部品

単位:円(税別)

商品名	カラー	JANコード	単価
カラビナランナー	—	844374	1,610
許容荷重10kg			
ヒートンランナー	—	477237	1,490
許容荷重8kg			

商品名	カラー	JANコード	単価
スイングランナー	—	469621	770
許容荷重10kg			
ランナー	—	448213	700
許容荷重4kg			

※スイングランナー、ランナーを使用する場合はSカンが必要です。

※Sカンはビニールカーテンご注文時にご指定いただければ、ハトメに必要な数をビニールカーテンに同梱いたします。

※価格には施工費・配送費は含まれておりません。別途見積りとなります。

2.73m以上のカーテンレール類・別製作カーブレールにつきましては、特別配送費がかかります。

価格

大型 部品

単位：円(税別)

商品名	カラー	JANコード	単価
天井付シングル ブラケットM ₂	共通 (シルバー)	450186	950
天井付シングル ブラケット	共通 (シルバー)	448114	330
シングルブラケット	共通 (シルバー)	448145	930
クリップ付ブラケット プレートS	共通 (シルバー)	844381	1,500
※H鋼の厚み3~16mm ※天井付シングルブラケットM ₂ と組み合わせてご使用ください。			
クリップ付ブラケット プレートM	共通 (シルバー)	844398	1,500
※H鋼の厚み9~24mm ※天井付シングルブラケットM ₂ と組み合わせてご使用ください。			

商品名	カラー	JANコード	単価
ストップ	共通 (シルバー)	448152	360
カバージョイント	共通 (シルバー)	469638	1,410
OTジョイント	共通 (シルバー)	448169	900

製品と仕上げ

部品名	素材	仕上げ
レール	アルミ	アルミニウム合金押出形材
プレート	ナイロン	
ランナー	ホイール	ポリアセタール
リング	スチール	(スイングランナー/ヒートランナー/カラビナランナー)
ストップ	プレート	スチール
ブラケット	本体	アルミ
締め板	スチール	シルバー アルマイト
クリップ付ブラケットプレート	スチール	シルバー

ブラケット取付間隔とカーテン許容荷重

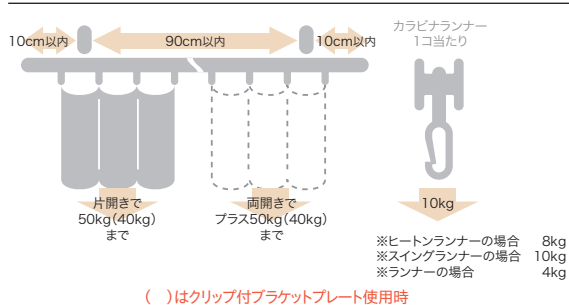

取付寸法図 (単位：mm)

天井付

天井付シングルブラケット M₂ 付
(ブラケット幅=55mm)
(カラビナランナー使用)

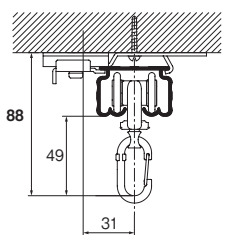

天井付シングルブラケット付
(ブラケット幅=38mm)
(カラビナランナー使用)

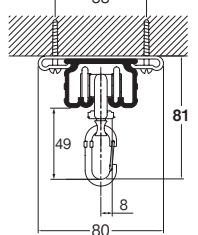

天井直付
(カラビナランナー使用)

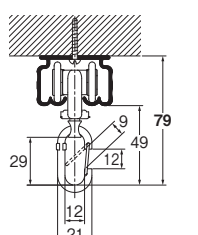

天井直付
(ヒートランナー使用)

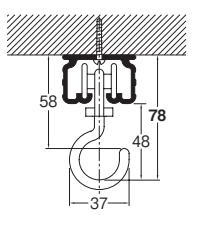

天井直付
(スイングランナー使用)

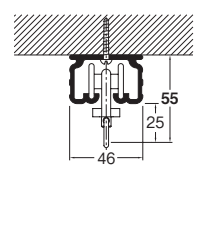

天井直付
(ランナー使用)

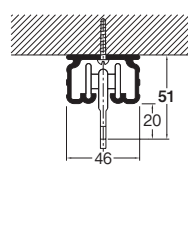

正面付

シングルブラケット付
(ブラケット幅=34mm)
(カラビナランナー使用)

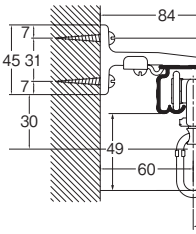

クリップ付ブラケットプレート使用 ※ ()はクリップ付ブラケットプレートMの場合

天井付シングルブラケットM₂付(H鋼の下)
(カラビナランナー使用)

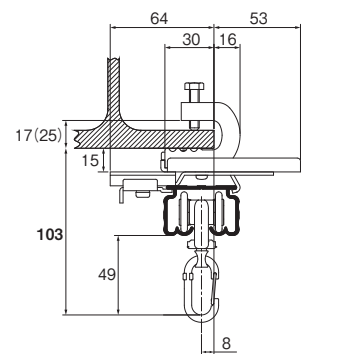

天井付シングルブラケットM₂付(持ち出し)
(カラビナランナー使用)

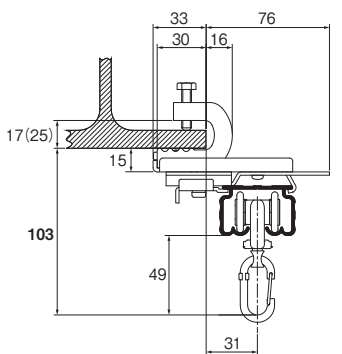

中型

休憩スペースや、ショップの間仕切りなど、
小開口部分にビニールカーテンを取付ける際に適しています。
ランナーも豊富に取り揃えていますので、お使いになるシーンに合わせてお選びください。

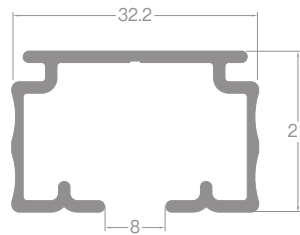

レール断面図 (単位: mm)

ラインナップ

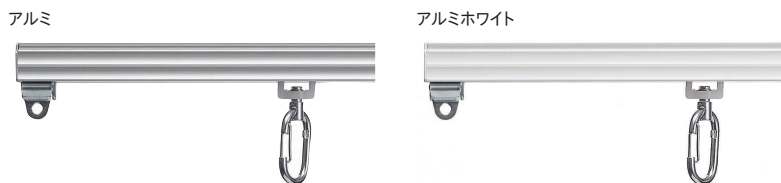

参考見積例 3.00m基準 単位:円(税別)

カラー	シングル天井付
アルミ	25,060
アルミホワイト	29,090

使用部品 シングル天井付:レール3.00m1本、カラビナランナー13コ、キャップ2コ、ストップ2コ、天井付シングルブラケットA 5コ (ランナー数は片開きカーテン幅3,090mmの場合)

ランナー

<p>カラビナランナー</p>  <p>ビニールカーテンをワンタッチで取付け、取外しが可能です。 許容荷重3kg</p>	<p>ヒートランナー</p>  <p>ビニールカーテンを吊る際に適しています。 許容荷重3kg</p>	<p>スイングランナー</p>  <p>リング部分が回転するためビニールカーテンの開閉がスムーズです。 許容荷重3kg</p>	<p>ランナー</p>  <p>スムーズな動きを実現するランナーです。 許容荷重3kg</p>
---	--	--	---

価格

中型レール

商品名(サイズ)	レール						カーブレール(500R)	別製作レール ※2	
	2.00m		3.00m		4.00m		1.00m×1.00m (受注生産品) ※1	m当たり	
カラー	JANコード	価格	JANコード	価格	JANコード	価格	JANコード	価格	
アルミ	828176	4,220	448053	5,830	448077	7,970	477268	6,440	2,350
アルミホワイト	828183	5,280	682662	7,330	682679	9,640	683454	8,050	2,940

※1 カーブレール1.00m×1.00m(受注生産品)は500mmRです。
※2 別製作レールの長さ限界はすべて6mです。4mを超える場合は、ご注文時に輸送方法についてご確認ください。
※カーブ加工費(230mmR・300mmR)1ヶ所につき1,490円加算となります。
※全体カーブ加工費m当たり5,760円加算となります。(製作可能R:450mmR・800mmR以上)

※別注カーブレール計算方法
●カーブ加工(230mmR、300mmR)の場合:別製作レールm当たり×全長+カーブ加工費
●全体カーブ加工の場合:別製作レールm当たり×全長+全体カーブ加工費×カーブ全長
※ご注文は1本より承ります。

中型部品

商品名	カラー	JANコード	単価
カラビナランナー 許容荷重3kg	-	844350	1,240
ヒートランナー 許容荷重3kg	-	477244	1,120
スイングランナー 許容荷重3kg	-	477275	300
ランナー 許容荷重3kg	-	447964	200

商品名	カラー	JANコード	単価
シングルブラケットA	共通(シルバー)	448008	470
	ホワイト	615219	940
天井付シングルブラケットA	共通(シルバー)	447995	470
	ホワイト	615233	940
クリップ付ブラケットプレートS	共通(シルバー)	844381	1,500
※H鋼の厚み3~16mm ※天井付シングルブラケットと組み合わせてご使用ください。			
クリップ付ブラケットプレートM	共通(シルバー)	844398	1,500
※H鋼の厚み9~24mm ※天井付シングルブラケットと組み合わせてご使用ください。			

※スイングランナー、ランナーを使用する場合はSカンが必要です。
※Sカンはビニールカーテンご注文時にご指定いただければ、ハトメに必要な数をビニールカーテンに同梱いたします。
※価格には施工費・配送費は含まれておりません。別途見積りとなります。

2.73m以上のカーテンレール類・別製作カーブレールにつきましては、特別配送費がかかります。

価格

中型 部品

単位：円（税別）

	商品名	カラー	JANコード	単価
ブラケット	壁面ブラケット	共通 (シルバー)	447971	570
		ホワイト	615257	840
キャップ	キャップ ※ストップと 組み合わせて ご使用ください。	共通 (シルバー)	448015	190
		ホワイト	615264	280
	ストップ	-	448022	190

	商品名	カラー	JANコード	単価
	カバージョイント	共通 (シルバー)	469645	1,280
		ホワイト	615202	1,490
ジョイント	OTジョイント	共通 (シルバー)	447902	820
		ホワイト	615196	1,290
	ジョイント (アルミ用)	-	447919	310

製品と仕上げ

部品名	素材	仕上げ	
レール	アルミ	アルミニウム合金押出形材	アルマイト
	アルミホワイト	アルミニウム合金押出形材	アルマイトホワイト
ランナー	プレート	ポリアセタール	-
	ホイール	ポリアセタールエラストマー	
	リング	ステンレススチール (スイングランナー/ヒートンランナー/カラビナランナー)	
キャップ	プレート	スチール	シルバー
	ばね板	ペーナイト鋼	
ブラケット	本体	アルミ	アルマイト
	締め板	スチール	
クリップ付ブラケットプレート	スチール	シルバー	

ブラケット取付間隔とカーテン許容荷重

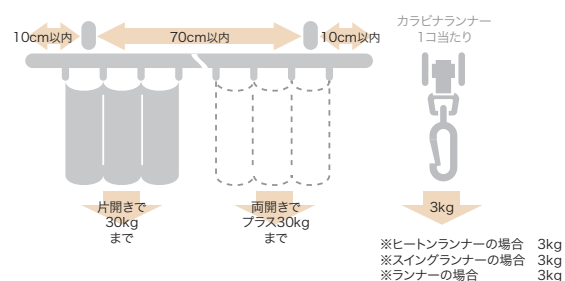

取付寸法図 (単位：mm)

天井付

天井付シングルブラケットA付 (ブラケット幅=46mm) (カラビナランナー使用)

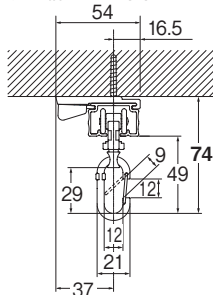

天井直付 (カラビナランナー使用)

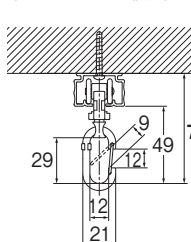

天井直付 (ヒートンランナー使用)

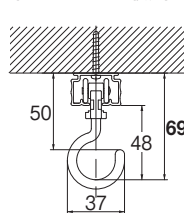

天井直付 (スイングランナー使用)

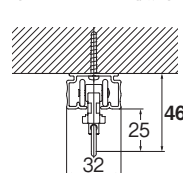

天井直付 (ランナー使用)

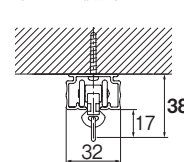

正面付

シングルブラケットA付 (ブラケット幅=20mm) (カラビナランナー使用)

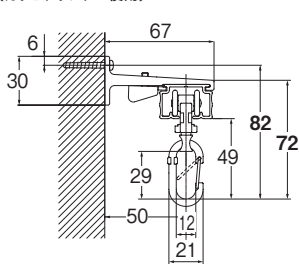

クリップ付ブラケットプレート使用 ※ () はクリップ付ブラケットプレートMの場合

天井付シングルブラケットA付 (H鋼の下) (カラビナランナー使用)

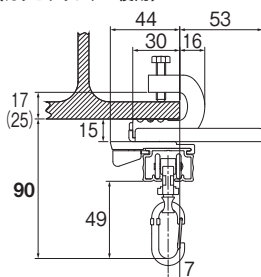

天井付シングルブラケットA付 (持ち出し) (カラビナランナー使用)

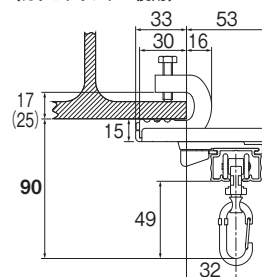

ニューリブ

吊り棒と組み合わせて、病院などのベッドまわり、美容室、ブティックなど、室内の間仕切りとして最適なレールです。
デザイン性の高いスマートなフォルムが特長です。

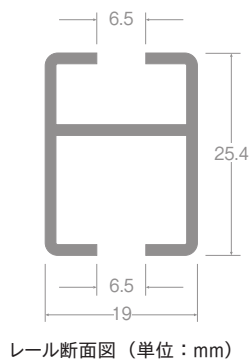

レール断面図 (単位: mm)

ラインナップ

アルミナチュラル



アルミホワイト



アルミブラック



参考見積例 2.00m基準 単位:円(税別)

カラー	伸縮吊棒 A700 使用の場合
アルミナチュラル	20,100
アルミホワイト	21,470
アルミブラック	26,190

使用部品 レール2.00m1本、カラビナランナー 11コ、キャップストップ 2コ、吊金具B 2コ、伸縮吊棒A700 4本 (ランナー数は片開きカーテン幅2,090mmの場合)

価格

ニューリブ レール

単位:円(税別)

商品名(サイズ)	レール						カーブレール(180R)		別製作レール※1
	1.82m	2.00m	2.50m	2.73m	3.00m	4.00m	0.50×0.50m	1.0×1.0m	
カラー	JANコード 価格	JANコード 価格	JANコード 価格	JANコード 価格	JANコード 価格	JANコード 価格	JANコード 価格	JANコード 価格	m当たり 価格
アルミナチュラル	447889 3,300	447872 3,660	447865 4,550	447858 4,910	447841 5,470	447834 7,230	818344 2,530	818351 4,350	2,180
アルミホワイト	548562 3,610	548579 3,990	548586 4,990	548593 5,370	548609 5,990	548616 7,960	818368 2,810	818375 4,790	2,400
アルミブラック NEW	925721 4,340	925738 4,790	925745 5,990	925752 6,450	925769 7,190	925776 9,550	925783 3,370	925790 5,750	2,960

※1 別製作レールの長さ限界はすべて5mです。4mを超える場合は、ご注文時に輸送方法についてご確認ください。
※カーブ加工費(180mmR) 1ヶ所につき1,080円加算となります。
※全体カーブ加工費m当たり1,280円の加算となります。(800mmR以上)

※別注カーブレール計算方法
●カーブ加工(180mmR):別製作レールm当たり×全長+カーブ加工費
●全体カーブ加工の場合:別製作レールm当たり×全長+カーブ加工費×カーブ全長
※カーブレールの場合は、ニューデラックランナー使用とご指定ください。
※ご注文は1本より承ります。

ニューリブ 部品

単位:円(税別)

商品名	カラー	JANコード	単価
ニューデラック カラビナランナー NEW	共通	922287	880
ニューデラックランナー (共通) (8コ連結75本入) ※受注は8個単位	共通	446479	60
ニューデラック 静音 静音ランナー(共通) (8コ連結75本入) ※受注は8個単位	共通	447391	150
ニューデラック マグネットランナー	共通	446677	570
ニューデラック 静音 静音マグネットランナー	共通	447407	840
ニューデラック 片マグネット ランナー(共通)	共通	446660	440
ニューデラック 静音 静音片マグネットランナー (共通)	共通	447414	630
吊金具B (後入れ用)	ナチュラル	447704	160
	ホワイト	548647	200
	ブラック NEW	925677	310
壁面ブラケットB	ナチュラル	447759	310
	ホワイト	548661	360
	ブラック NEW	925684	580

商品名	カラー	JANコード	単価
特殊壁面ブラケット	ナチュラル	447766	330
	ホワイト	548678	360
ダブル止め金具B	共通	447711	180
ダブル止め金具C	ナチュラル	821443	650
	ホワイト	821450	700
T型止め金具	共通	447698	180
片カーブ止め金具B	ナチュラル	447728	810
	ホワイト	548685	940
	ブラック NEW	925660	1,520
キャップストップ (マグネットランナー用 吸着板付き)	ナチュラル	447803	200
	ホワイト	548715	220
	ブラック NEW	925646	330
共通後入れ中間ストップ ※1	—	806662	240
ジョイント (バータイプ)	共通	447742	540
	ブラック NEW	925615	760

※価格には施工費・配送費は含まれておりません。別途見積りとなります。

価格

ニューリブ 部品

単位：円(税別)

商品名	カラー	JANコード	単価
伸縮吊棒A A170 (130~170mm) A250 (170~250mm) A400 (245~400mm) A700 (395~700mm) A1100 (595~1,100mm) A1600 (845~1,600mm)	シルバー	498980	930
	ホワイト	548838	1,050
	ブラック NEW	925578	1,580
	シルバー	499000	1,030
	ホワイト	548845	1,150
	ブラック NEW	925561	1,720
	シルバー	448374	1,050
	ホワイト	548852	1,210
	ブラック NEW	925554	1,820
	シルバー	448367	1,510
	ホワイト	548869	1,740
	ブラック NEW	925714	2,610
シルバー	448350	1,930	
ホワイト	548876	2,240	
ブラック NEW	925639	3,360	
シルバー	448343	2,180	
ホワイト	548883	2,510	
ブラック NEW	925608	3,770	

その他の部品



商品名	カラー	JANコード	単価
ニューリブ 固定吊棒セット 150 (L=150mm) 250 (L=250mm) 350 (L=350mm) 500 (L=500mm)	ナチュラル	548722	1,610
	ホワイト	548739	1,760
	ブラック NEW	925707	2,640
	ナチュラル	548746	1,650
	ホワイト	548753	1,850
	ブラック NEW	925691	2,780
	ナチュラル	548760	1,760
	ホワイト	548777	1,940
	ブラック NEW	925653	2,910
	ナチュラル	548784	1,850
	ホワイト	548791	2,010
	ブラック NEW	925622	3,010

その他の部品

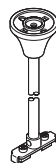

製品と仕上げ

部品名	素材	仕上げ
レール	アルミニウム合金押出型材	アルマイト / ホワイト / ブラック
ランナー	プレート	硬質ポリエチレン
	ホイール	アセタール樹脂
	ダエンリング	ステンレス
キャップ	本体	スチール
	ダエンリング	ステンレス
ブラケット 本体	スチール	—
伸縮吊棒A	パイプ	スチール
固定吊棒セット	アルミ	—

ブラケット取付間隔とカーテン許容荷重

固定間隔 1.5m の場合……………4kg

※病院など診療施設でお使いになる場合、患者さんがビニールカーテンにつかまって体重をかけることのないようご注意ください。許容荷重を超えるとカーテンレールが外れる可能性があります。



取付寸法図 (単位：mm)

壁面ブラケットB付

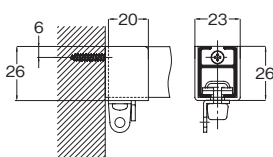

特殊壁面ブラケット付

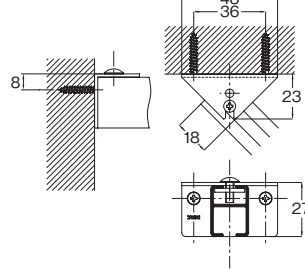

ダブル止め金具C30mmピッチ

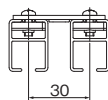

ダブル止め金具C60mmピッチ

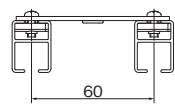

共通後入れ中間ストップ (ストップ幅=13mm)

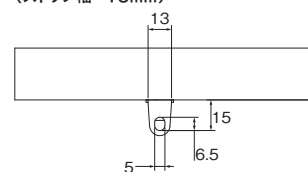

伸縮吊棒A (カラビナランナー使用時)

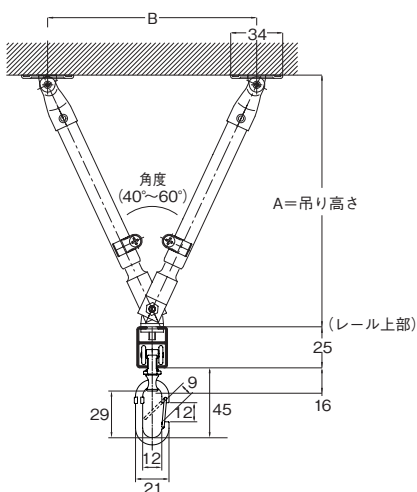

■ニューリブ+吊金具B仕様

(単位：mm)

吊棒サイズ	伸縮範囲 最小 最大	角度60°		角度40°	
		A寸法	B寸法	A寸法	B寸法
A170	130	129	118	137	81
	170	163	158	175	108
A250	170	163	158	175	108
	250	233	238	250	163
A400	245	228	233	245	159
	400	363	388	391	265
A700	395	358	383	386	262
	700	622	688	673	471
A1100	595	531	583	574	399
	1100	969	1088	1049	744
A1600	845	748	833	809	570
	1600	1402	1588	1519	1086
B400	250	234	229	251	157
	400	364	379	392	259
B700	400	364	379	392	259
	700	623	679	674	465

固定吊棒セット (カラビナランナー使用時)

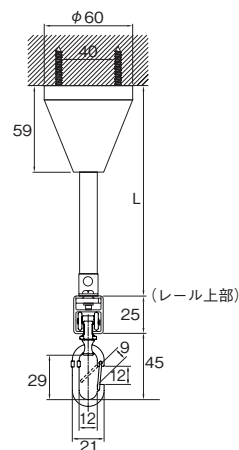

TO-40 NEW

ビニールカーテンに最適な大型のレールです。
開口部の大きな工場、倉庫などの間仕切りに向いています。

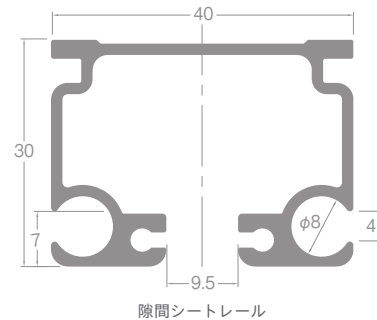
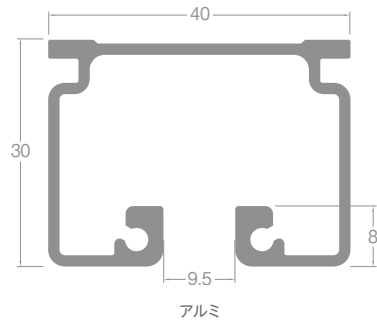
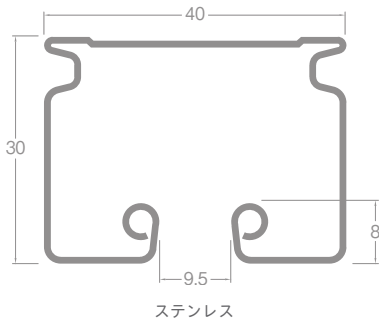

レール断面図 (単位: mm)

ラインナップ

ステンレス



ステンレス製品について
ステンレスは、他の金属と比べ耐食性に優れていますが、使用条件や環境によりサビが生じます。サビが生じた場合は、清掃、除去を行った後、必ず十分に水拭きし、洗剤等が残らないように乾いた布で仕上げてください。

アルミ



隙間シートレール



隙間シート装着時イメージ

参考見積例 3.00m基準

単位:円(税別)

カラー	シングル正面付
ステンレス	56,420
アルミ	38,500
隙間シートレール	40,000

シングル天井付:レール3,00m 1本、カラビナランナー13コ、キャップストップ2コ、
シングルブラケット5コ(ランナー数は、片開きカーテン幅3,090mmの場合)
※隙間シートレールに隙間シートは含んでおりません。

ランナー

カラビナランナー ステンレス	カラビナランナー 共通	カラビナランナー-S ステンレス	カラビナランナー-S 共通	特殊カラビナランナー ステンレス	ランナー ステンレス	ランナー 共通
許容荷重10kg 素材:ステンレス+樹脂	許容荷重10kg 素材:スチール+樹脂	許容荷重12kg 素材:ステンレス+樹脂	許容荷重12kg 素材:スチール+樹脂	許容荷重20kg 素材:ステンレス ※オールステンレス	許容荷重10kg 素材:ステンレス+樹脂	許容荷重10kg 素材:スチール+樹脂

価格

TO-40 レール

単位:円(税別)

商品名(サイズ)	レール						カーブレール(500R) 0.8m×0.8m	別製作レール ※1 m当たり 価格
	2.00m		3.00m		4.00m			
カラー	JANコード	価格	JANコード	価格	JANコード	価格	JANコード	価格
ステンレス	924908	15,000	924915	22,400	924922	29,900	924892	27,900
アルミ	924823	11,000	924830	14,700	924847	19,600	924816	14,100
隙間シートレール	924861	12,100	924878	16,200	924885	21,600	924854	15,500

※1 別製作レールの長さは最小0.5m最大6.0mです。
4mを超える場合は、ご注文時に輸送方法についてご確認ください。

2.73m以上のカーテンレール類・別製作カーブレールにつきましては、特別配送費がかかります。

価格

TO-40 部品 (隙間シートレール/間仕切ポール共通)

単位: 円 (税別)

商品名	カラー	素材	JANコード	単価
ランナー 許容荷重10kg	共通	スチール+樹脂成型品	925134	770
	ステンレス	ステンレス+樹脂成型品	925271	930
カラビナランナー 許容荷重10kg	共通	スチール+樹脂成型品	925141	1,610
	ステンレス	ステンレス+樹脂成型品	925288	1,940
カラビナランナー-S 許容荷重12kg	共通	スチール+樹脂成型品	925158	1,940
	ステンレス	ステンレス+樹脂成型品	925295	2,340
特殊カラビナランナー 許容荷重20kg	—	ステンレス	927909	5,720
シングルブラケット	共通	スチール	925219	410
	ステンレス	ステンレス	925332	1,320
天井シングルブラケット	共通	スチール	925226	410
	ステンレス	ステンレス	925349	1,320
間仕切用壁面ブラケット	共通	スチール	925196	1,010
	ステンレス	ステンレス	925318	1,650
クリップ付天井ブラケット	—	スチール	925264	1,500

商品名	カラー	素材	JANコード	単価
キャップストップ 許容荷重10kg	共通	スチール	925172	410
	ステンレス	ステンレス	925301	1,100
アルミキャッププレート 許容荷重10kg	—	アルミ	925189	640
	共通	スチール	925202	360
中間ストップ 許容荷重12kg	共通	スチール	925202	360
	ステンレス	ステンレス	925325	880
ジョイントピン ※ジョイントピンは1ヶ所につき2本ご使用ください。	共通	スチール	925233	90
	ステンレス	ステンレス	925356	220
カバージョイント100 ジョイント	共通	スチール	925240	1,410
	ステンレス	ステンレス	925363	2,750
OTジョイント	共通	スチール	925257	1,100

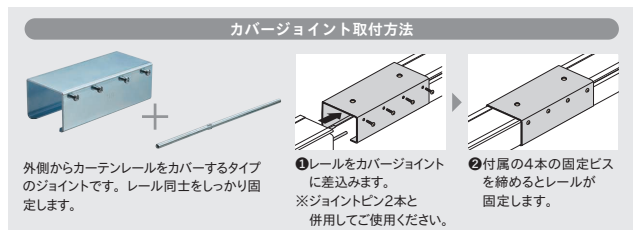

製品と仕上げ

部品名	素材
ステンレス	ステンレス
レール	アルミ
隙間シートレール	アルミニウム

※その他の部品の素材については、上記の部品価格一覧表をご確認ください。

ブラケット取付間隔とカーテン許容荷重

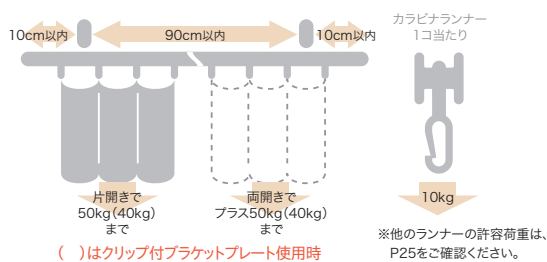

取付寸法図 (単位: mm)

天井付 TO-40 ステンレス、アルミ共通

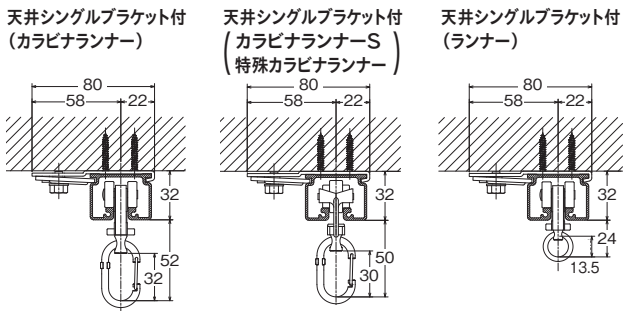

天井付 TO-40 隙間レール

※隙間シート部分は別売です。

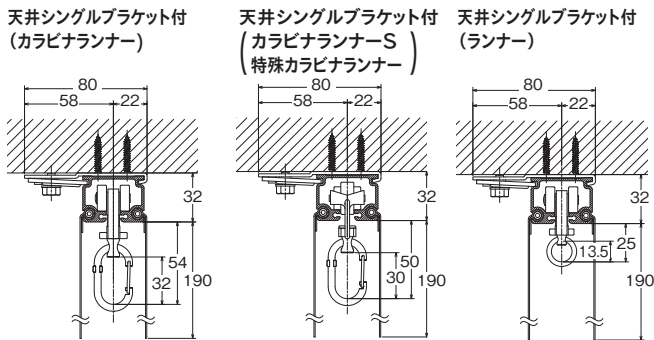

天井付 TO-40 ステンレス

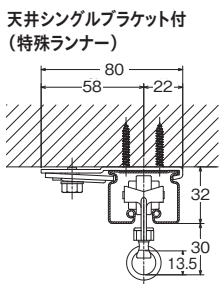

正面付 TO-40 ステンレス、アルミ共通

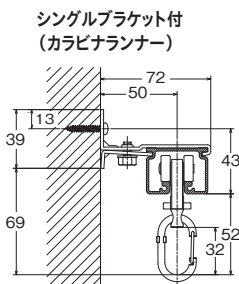

正面付 TO-40 隙間シートレール

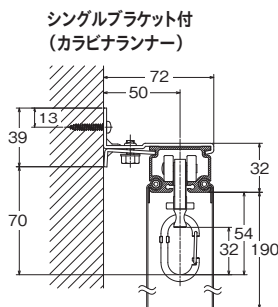

クリップ付ブラケットプレート使用 TO-40 ステンレス、アルミ共通

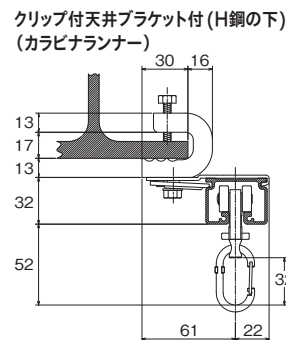

間仕切ポール **NEW**



TO-40 間仕切ポール(ビニールカーテン TC-1047)

間仕切ポールとは、ビニールカーテンにポールを組み合わせた製品です。出入り口や広い開口部の間仕切りに最適。省エネにも貢献します。

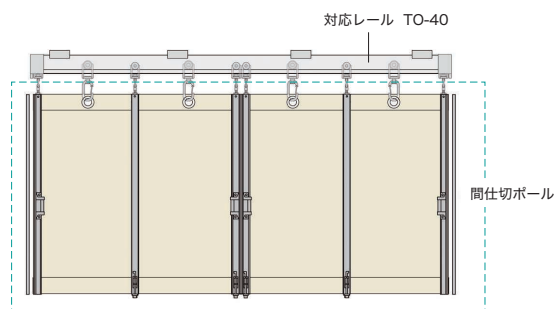

特長

3種類のレールに対応します

TO-40 ステンレス



TO-40 アルミ



TO-40 隙間シートレール



間仕切サイドポール、間仕切中間ポールには、専用ランナーをご使用ください。

特殊ランナー



許容荷重20kg
素材:ステンレス
※オールステンレス

間仕切U継金具ステンレス



素材:ステンレス

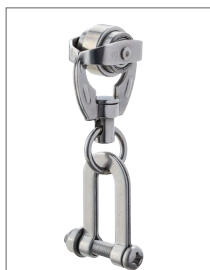

※特殊ランナーと間仕切U継金具は組み合わせをご使用ください。

把手付きのため操作が軽く、倉庫の出入り口など、大きな開口部に最適

ポールはアルミ製のため、軽くて丈夫。把手付きでビニールシートの開閉がしやすく、出入りの多い開口部に適しています。



風によるビニールシートのバタつきを抑えて安全

大開口部でもポールがあることにより、ビニールカーテンのバタつきを抑えられます。さらにオプションで落としをつければ地面に固定できるため安全です。

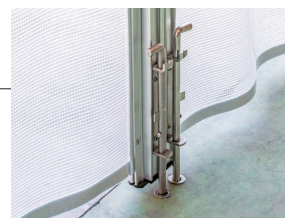

マグネット付きのポールで、ピッタリ閉じます。省エネ効果もアップ

間口が高くても、ポールにマグネットがついているため、手の届かない上部までピッタリ閉まります。気密性が高まり、省エネ効果が得られます。

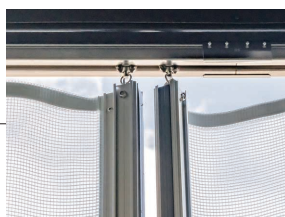

組み立てはビニールシートを押しやるだけ

ビニールシートをポールではさみ込み、止めるだけで組立てできます。レールへの取り付けも簡単です。

施工手順をWEBでご確認できます。



※ご使用方法や設置環境により、製品の劣化が早まる場合があります。

部品名称図

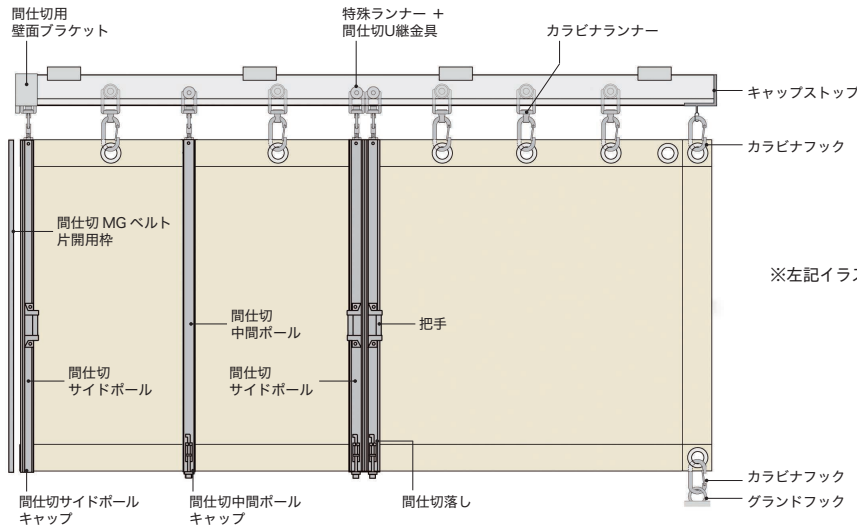

※左記イラストは、部品名称を確認いただくためのものです。

TO-40間仕切ポール 発注時必要部材一覧

部品	屋内使用		防サビを必要とする場所		必要数量	備考		
	両開き	片開き	両開き	片開き				
レール	アルミ				いずれか1本	必要に応じてジョイントをお求めください		
	ステンレス	○	○	○			○	
	隙間シートレール							
ブラケット	シングルブラケット	共通またはステンレス		ステンレス		いずれか必要数	900mm毎に1コ必要です	
	天井シングルブラケット						間仕切サイドポールの壁側に必要です。	
	間仕切用壁面ブラケット						900mm毎に1コ必要です	
ランナー	クリップ付天井ブラケット	△	△	×	×	いずれかハトム数-キャップストップ数		
	カラビナランナー	共通またはステンレス		ステンレス				
	カラビナランナーS							
	ランナー							
	特殊カラビナランナー	○	○	○	○			
キャップ	特殊ランナー	○	○	○	○	間仕切サイドポール + 間仕切中間ポールと同数	特殊ランナーとU継金具を組み合わせてください	
	間仕切U継金具 ステンレス	○	○	○	○			
	キャップストップ	共通(シルバー)またはステンレス		ステンレス				いずれか2コ
	アルミキャッププレート	○	○	×	×			
	カラビナフック	△	△	△	△			キャップストップ使用時に同数
間仕切ポール部材	間仕切サイドポール(押えバー付)	○	○	○	○	両開き:2本 片開き:1本	壁側も間仕切サイドポールにする場合は、倍数必要です。	
	間仕切MGベルト	○	○	○	○	両開き:2本 片開き:1本		
	間仕切MGベルト片開用枠	△	△	△	△	片開き:1本		
	間仕切サイドポールキャップ	○	○	○	○	両開き:2コ 片開き:1コ		
	間仕切アルミパイプ把手	○	○	○	○	両開き:4コ 片開き:2コ		
	間仕切抗菌樹脂把手	○	○	×	×			
オプション部材	間仕切中間ポール(押えバー付)	△	△	△	△	必要数	900mm毎に1本が目安です。	
	間仕切中間ポールキャップ	△	△	△	△	必要数		
	中間ストップ	△	△	△	△			
	間仕切落し(受座付)	△	△	△	△			
	間仕切落し受座	△	△	△	△			
グラントフック	△	△	△	△	必要数	カラビナフックと組み合わせてください		

○:必要な部品です。 △:必要に応じてお求めください。

参考見積例 両開き W4,000×H3,000mm基準 単位:円(税別)

カラー	シングル正面付
アルミ	127,580
ステンレス	149,700

使用部品/レール4.00m1本、カラビナランナー14コ、特殊ランナー2コ、間仕切U継金具ステンレス2コ、キャップストップ2コ、カラビナフック2コ、シングルブラケット6コ、間仕切サイドポール(押えバー付)3.00m2セット、間仕切MGベルト3.00m2本、間仕切サイドポールキャップ2コ、間仕切アルミパイプ把手4コ

参考見積例 片開き W4,000×H3,000mm基準 単位:円(税別)

カラー	シングル正面付
アルミ	98,610
ステンレス	120,830

使用部品/レール4.00m1本、カラビナランナー15コ、特殊ランナー1コ、間仕切U継金具ステンレス1コ、キャップストップ1コ、カラビナフック1コ、シングルブラケット6コ、間仕切サイドポール(押えバー付)1セット、間仕切MGベルト3.00m1本、間仕切サイドポールキャップ1コ、間仕切アルミパイプ把手2コ、間仕切用壁面ブラケット1コ、間仕切MGベルト片開用枠3.00m1本

価格

TO-40 レール

単位：円(税別)

商品名(サイズ)	レール						別製作レール※1 m当たり 価格		
	2.00m		3.00m		4.00m			カーブレール(500R) 0.8m×0.8m	
カラー	JANコード	価格	JANコード	価格	JANコード	価格	JANコード	価格	
ステンレス	924908	15,000	924915	22,400	924922	29,900	924892	27,900	—
アルミ	924823	11,000	924830	14,700	924847	19,600	924816	14,100	6,100
隙間シートレール	924861	12,100	924878	16,200	924885	21,600	924854	15,500	6,800

※1 別製作レールの長さは最小0.5m最大6.0mです。
4mを超える場合は、ご注文時に輸送方法についてご確認ください。

TO-40 部品(隙間シートレール/間仕切ポール共通)

単位：円(税別)

商品名	カラー	素材	JANコード	単価
ランナー カラビナランナー 許容荷重10kg	共通	スチール+樹脂成型品	925141	1,610
	ステンレス	ステンレス+樹脂成型品	925288	1,940
カラビナランナーS 許容荷重12kg	共通	スチール+樹脂成型品	925158	1,940
	ステンレス	ステンレス+樹脂成型品	925295	2,340
特殊カラビナランナー 許容荷重20kg	—	ステンレス	927909	5,720
シングルブラケット	共通	スチール	925219	410
	ステンレス	ステンレス	925332	1,320
天井シングルブラケット	共通	スチール	925226	410
	ステンレス	ステンレス	925349	1,320
間仕切用壁面ブラケット	共通	スチール	925196	1,010
	ステンレス	ステンレス	925318	1,650
クリップ付天井ブラケット	—	スチール	925264	1,500
キャップストップ	共通	スチール	925172	410
	ステンレス	ステンレス	925301	1,100
アルミキャッププレート	—	アルミ	925189	640
中間ストップ	共通	スチール	925202	360
	ステンレス	ステンレス	925325	880
ジョイントピン ※ジョイントピンは1ヶ所につき2本ご使用ください。	共通	スチール	925233	90
	ステンレス	ステンレス	925356	220
カバージョイント	共通	スチール	925240	1,410
	ステンレス	ステンレス	925363	2,750
OTジョイント	共通	スチール	925257	1,100

TO-40 部品(間仕切ポール専用)

単位：円(税別)

商品名	カラー	素材	JANコード	単価
特殊ランナー 許容荷重20kg	—	ステンレス	925479	5,500
間仕切U継金具 ステンレス	—	ステンレス	925486	990
間仕切MGベルト	2.0m	—	925097	4,100
	2.5m	—	925103	5,100
	3.0m	ゴム	925110	6,100
	4.0m	—	925127	8,100
間仕切MGベルト片開用枠	2.0m	—	925011	6,600
	2.5m	—	925028	8,300
	3.0m	アルミ+ゴム	925035	9,900
	4.0m	—	925042	13,200
別製作の場合	m当たり※	—	—	3,900
間仕切サイドポールキャップ	—	樹脂	925370	550
間仕切中間ポールキャップ	—	樹脂	925493	550
間仕切アルミパイプ把手	—	アルミ+ダイカスト	925387	3,800
間仕切抗菌樹脂把手	—	樹脂	925394	2,800
間仕切落し(受座付)	共通	スチール	925400	2,700
	ステンレス	ステンレス	925424	7,000
間仕切落し受座	共通	スチール	925417	770
	ステンレス	ステンレス	925431	1,320
グラウンドフック	—	ステンレス	925448	940
カラビナフック	共通	スチール	925455	840
	ステンレス	ステンレス	925462	1,020

※間仕切MGベルト片開用枠の別製作の長さは最小0.50m、最大4.0mです。

TO-40 間仕切ポール用部品セット

単位：円(税別)

商品名	サイズ	2.00m	2.50m	3.00m	4.00m	別製作ポール m当たり価格	セット内容				
		JANコード	価格	JANコード	価格	JANコード	価格				
間仕切サイドポール(押えバー付)		927916	13,000	927923	16,200	927930	19,500	927947	25,900	7,600	間仕切サイドポール1本、間仕切押えバー1本 ドリルビス(ナベφ4.0×13)
間仕切中間ポール(押えバー付)		927954	9,300	927961	11,600	927978	13,900	927985	18,400	5,500	間仕切中間ポール1本、間仕切押えバー1本 ドリルビス(ナベφ4.0×13)

※別製作ポール(押えバー付)の長さは、最小0.5m、最大5.0mです。4mを超える場合は、ご注文時に輸送方法についてご確認ください。
※別製作ポールの場合は、押えバーに下穴は空いていません。

2.73m以上のカーテンレール類・別製作カーブレールにつきましては、特別配送費がかかります。

製品と仕上げ

	部品名	素材
レール	ステンレス	ステンレス
	アルミ	アルミニウム
	隙間シートレール	アルミニウム

※その他の部品の素材については、P.29の部品価格一覧表をご確認ください。

ブラケット取付間隔とカーテン許容荷重

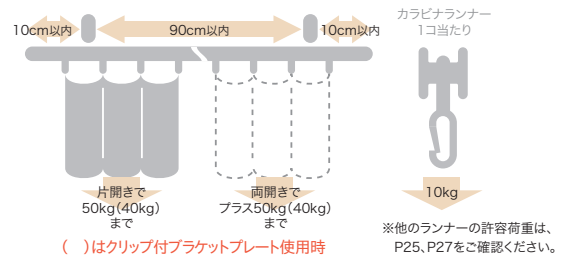

取付寸法図 (単位: mm)

天井付 TO-40 ステンレス、アルミ共通

天井シングルブラケット付 (カラビナランナー)

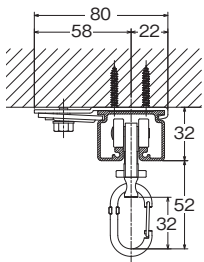

天井シングルブラケット付 (カラビナランナー-S) (特殊カラビナランナー)

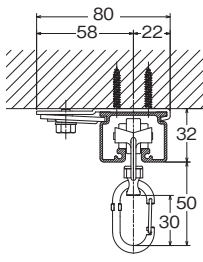

天井付 TO-40 隙間レール

※隙間シート部分は別売です。

天井シングルブラケット付 (カラビナランナー)

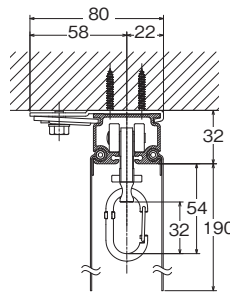

天井シングルブラケット付 (カラビナランナー-S) (特殊カラビナランナー)

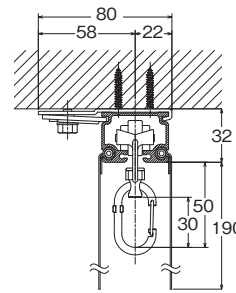

正面付 TO-40 ステンレス、アルミ共通

シングルブラケット付 (カラビナランナー)

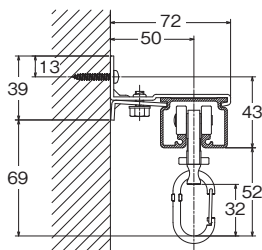

正面付 TO-40 隙間シートレール

シングルブラケット付 (カラビナランナー)

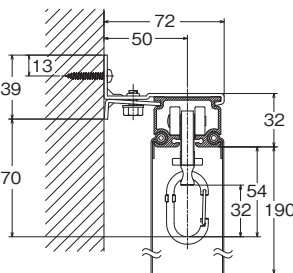

クリップ付ブラケットプレート使用 TO-40 ステンレス、アルミ共通

クリップ付天井ブラケット付 (H鋼の下) (カラビナランナー)

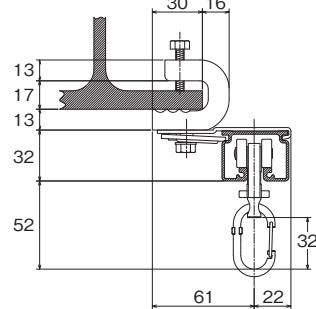

天井付 TO-40 間仕切レール

天井シングルブラケット付 (特殊ランナー+ 間仕切サイドポール+U継金具) (間仕切中間ポール+U継金具)

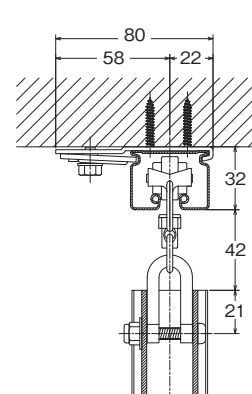

間仕切サイドポール (押さえバー付)

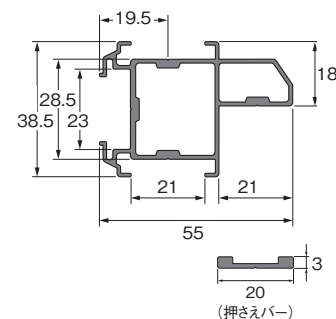

間仕切中間ポール

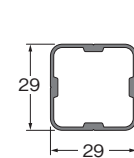

間仕切MGベルト片開用枠

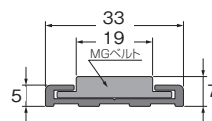

間仕切落とし

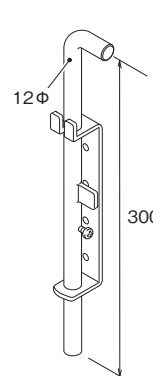

間仕切落とし受座

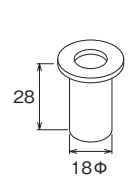

ビニールカーテン

ビニールカーテン 対応レール

間仕切ポール

ネットカーテン

クリアロールスクリーン

関連製品

TO-40 間仕切ポール 〈積算例〉

両開き 部品のみ 単位：円(税別)

高さ (mm)	開口部 (mm)		糸入りの場合			
	糸入りの場合	透明の場合	1,900	3,850	5,900	7,950
2,000			86,820	108,380	221,370	286,310
3,000			103,820	125,380	265,970	340,110
4,000			120,620	142,180	309,770	392,910

※上記価格表は、ビニールカーテン部分を含まない、必要部材の価格です。必要部材の明細は、一例として下記明細にて算出しています。
各ビニールカーテンの価格(P.13~16)を加えて、算出してください。

片開き 部品のみ 単位：円(税別)

高さ (mm)	開口部 (mm)		糸入りの場合			
	糸入りの場合	透明の場合	1,900	3,850	5,900	7,950
2,000			64,100	86,400	206,720	259,680
3,000			75,900	98,200	246,120	308,280
4,000			87,600	109,900	284,820	355,980

積算内容明細

両開き

商品名	開口幅 (mm)	糸入りの場合			
		透明の場合	1,900	3,850	5,900
TO-40 レール アルミ		2 m×1	4 m×1	3 m×2	4 m×2
TO-40 カラビナランナー	共通	6	14	16	30
TO-40 特殊ランナー		2	2	8	10
TO-40 間仕切U継金具ステンレス		2	2	8	10
TO-40 間仕切用壁面ブラケット	共通				
TO-40 シングルブラケット	共通	3	5	8	10
TO-40 キャップストップ	共通	2			
カラビナフック	共通	2			
TO-40 カバジョイント	共通	1			
TO-40 ジョイントピン	共通	2			
間仕切サイドポール (押えバー付)	H2,000	2			
	H3,000				
	H4,000				
間仕切 MG ベルト	H2,000	2			
	H3,000				
	H4,000				
間仕切中間ポール (押えバー付)	H2,000	6		8	
	H3,000				
	H4,000				
間仕切サイドポールキャップ		2			
間仕切中間ポールキャップ		6			
間仕切アルミパイプ把手		4			
間仕切 MG ベルト片開用枠	H2,000				
	H3,000				
	H4,000				
両開きビニールカーテン		1			

※ハトメ250mmピッチ
※Wはビニールカーテン仕上がり寸法。
(ビニールカーテン仕上がり幅寸法=レールL×1.03)

片開き

商品名	開口幅 (mm)	糸入りの場合			
		透明の場合	1,900	3,850	5,900
TO-40 レール アルミ		2 m×1	4 m×1	3 m×2	4 m×2
TO-40 カラビナランナー	共通	7	15	21	27
TO-40 特殊ランナー		1	1	7	9
TO-40 間仕切U継金具ステンレス		1	1	7	9
TO-40 間仕切用壁面ブラケット	共通	1			
TO-40 シングルブラケット	共通	3	5	8	10
TO-40 キャップストップ	共通	1			
カラビナフック	共通	1			
TO-40 カバジョイント	共通	1			
TO-40 ジョイントピン	共通	2			
間仕切サイドポール (押えバー付)	H2,000	1			
	H3,000				
	H4,000				
間仕切 MG ベルト	H2,000	1			
	H3,000				
	H4,000				
間仕切中間ポール (押えバー付)	H2,000	6		8	
	H3,000				
	H4,000				
間仕切サイドポールキャップ		1			
間仕切中間ポールキャップ		6			
間仕切アルミパイプ把手		2			
間仕切 MG ベルト片開用枠	H2,000	1			
	H3,000				
	H4,000				
片開きビニールカーテン		1			

※ハトメ250mmピッチ
※Wはビニールカーテン仕上がり寸法。
(ビニールカーテン仕上がり幅寸法=レールL×1.03)

ビニールカーテン+ TO-40 間仕切ポール 〈積算例〉

両開き 単位：円(税別)

TC-1030 厚さ:0.3mm(糸入り)

高さ (mm)	幅(mm)			
	1,900	3,850	5,900	7,950
2,000	107,420	149,080	281,270	364,410
3,000	134,620	186,480	355,670	457,210
4,000	161,820	223,480	429,370	549,010

片開き 単位：円(税別)

TC-1030 厚さ:0.3mm(糸入り)

高さ (mm)	幅(mm)			
	1,900	3,850	5,900	7,950
2,000	84,700	127,100	266,620	337,780
3,000	106,700	159,300	335,820	425,380
4,000	128,800	191,200	404,420	512,080

TC-2330 厚さ:0.3mm(透明) 単位：円(税別)

高さ (mm)	幅(mm)			
	1,740	3,500	5,300	7,100
2,000	129,220	175,880	317,870	417,610
3,000	162,420	221,480	401,270	527,710
4,000	195,720	265,980	492,170	643,910

TC-2330 厚さ:0.3mm(透明) 単位：円(税別)

高さ (mm)	幅(mm)			
	1,740	3,500	5,300	7,100
2,000	106,500	153,900	303,220	390,980
3,000	134,500	194,300	381,420	495,880
4,000	162,700	233,700	467,220	606,980

※高さは4m以上も可能です。詳しくは弊社営業へお問い合わせください。
※その他の生地ラインナップは、P.13~16でご確認ください。

※高さは4m以上も可能です。詳しくは弊社営業へお問い合わせください。
※その他の生地ラインナップは、P.13~16でご確認ください。

間仕切ポール+カーテンレール 構成図

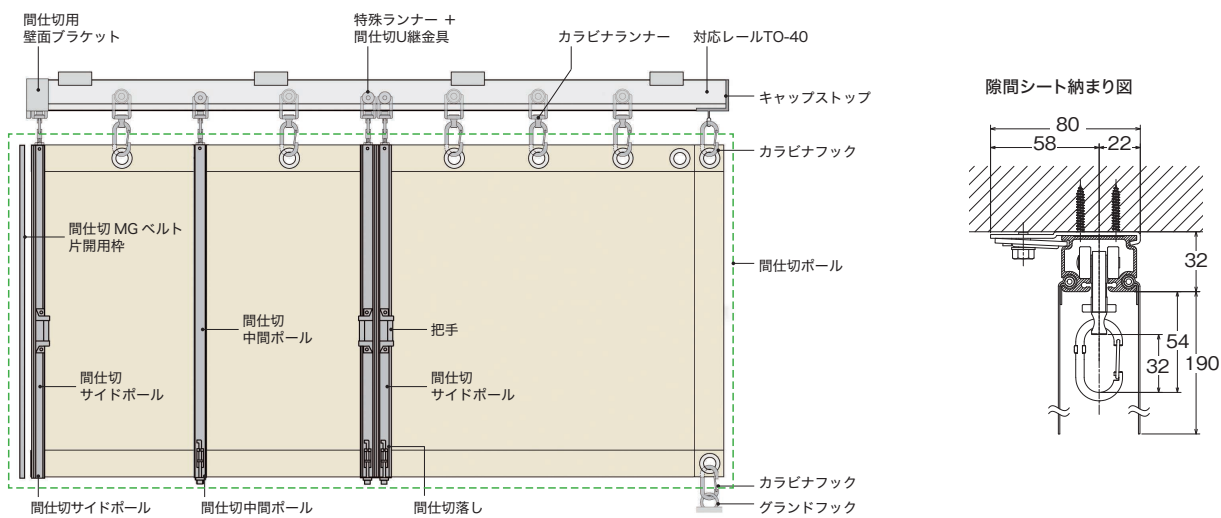

※上記イラストは、部品配置をご確認いただくため、左右を異なる仕様で記載しています。

採寸方法

設置場所の開口部の幅、高さを測ります。

※開口寸法は一律ではありませんので、両端と中央を測ってください。

※開口部に障害物がある場合は、そのサイズも測ってください。

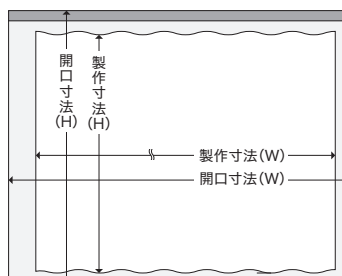

※製作寸法(W) = 開口寸法(W) × 1.03~1.05(目安)

間仕切ポール(ビニールカーテン+ポール) ご注文方法

■ビニールカーテン部分

Step 1 P.18 のビニールカーテンご注文方法を参照してください。

※ビニールカーテンは、「間仕切ポール仕様」と必ずご指定ください。

Step 2 ビニールカーテンのオプション加工/オプションパーツをご指定ください。

■ポール及び各部品部分

Step 1 P.28 の TO-40 間仕切ポール発注時必要部材一覧で各部の数量をご確認ください。

※別制作オプションで、間仕切サイドポール、間仕切中間ポールをご注文の際は、ビニールカーテンの製作高さと同じ寸法でご指定ください。

Step 2 Step 1 で確認したポール部材の数量をご指定ください。

※TO-40レールは、別途ご注文ください。

隙間シート ご注文方法

Step 1 品番をご指定ください。 例) TC-1030

※ビニールカーテンご注文時に、あわせてご指定ください。
※ビニールカーテンと共シートになります。両側2枚でお作りします。

Step 2 使用する隙間シートレールの長さを10mm単位で指定ください。 例) 3,090mm

※隙間シートの高さは190mmになります。
※価格は、P.13~16でご確認ください。

配送費について

掲載の価格には、配送費は含まれておりません。別途見積りとなります。

ネットカーテン

防犯ネット

防火

素材：ポリエステル ラッセル



防犯ネットカーテンは、防火性能があり、複合施設内の店舗をはじめ屋内のあらゆるシーンでご利用いただけます。軽く、やわらかいため、扱いやすく、閉店後の防犯対策として効果的です。

ネットカーテン：TC-N125

ラインナップ・価格

TC-N010

ホワイト
網目：10mm

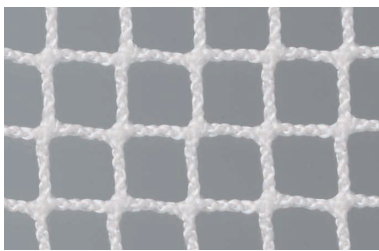

TC-N110

グレー
網目：10mm

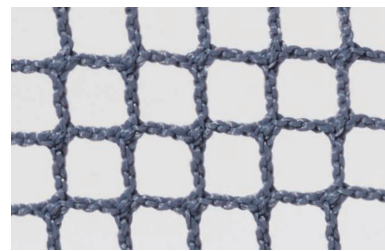

TC-N010 / TC-N110

単位：円（税別）

高さ(mm)	幅(mm)	600~2,000	2,010~4,000	4,010~6,000	6,010~8,000	8,010~10,000	10,010~12,000
500 ~ 2,000		49,500	78,500	109,500	140,200	170,900	201,600
2,010 ~ 3,000		61,800	100,900	141,100	180,300	219,500	258,700
3,010 ~ 4,000		76,300	126,600	177,400	227,800	278,200	328,600
4,010 ~ 5,000		91,300	153,100	222,500	284,000	345,500	407,000

※幅・高さともに10mm単位でオーダーできます。
※上記以外のサイズについては、各営業所へお問い合わせください。

TC-N025

ホワイト
網目：25mm

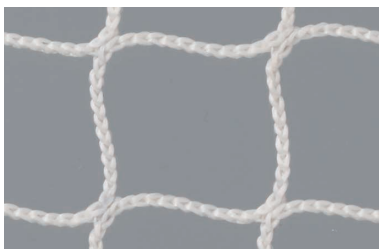

TC-N125

グレー
網目：25mm

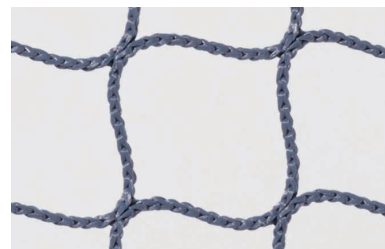

TC-N025 / TC-N125

単位：円（税別）

高さ(mm)	幅(mm)	600~2,000	2,010~4,000	4,010~6,000	6,010~8,000	8,010~10,000	10,010~12,000
500 ~ 2,000		25,000	39,600	55,000	73,400	91,800	110,200
2,010 ~ 3,000		32,100	52,500	73,400	93,800	114,200	134,600
3,010 ~ 4,000		39,600	65,900	92,300	118,400	144,500	170,600
4,010 ~ 5,000		47,300	79,100	111,100	143,700	176,300	208,900

※幅・高さともに10mm単位でオーダーできます。
※上記以外のサイズについては、各営業所へお問い合わせください。

多目的ネット

非防災

素材：ポリエチレン



ネットカーテン:TC-N225

工場などの出入り口やマンションのベランダなどで、カラスやハトの侵入を防ぎます。また、ゴミ置き場での、カラス、ネコ対策や、防球ネットとしてなど、幅広い用途でご利用いただけます。

ラインナップ・価格

TC-N215

グリーン

網目: 15mm

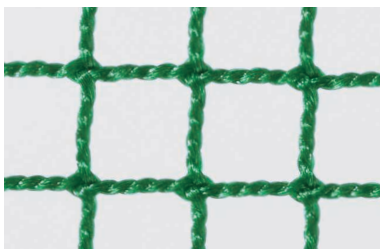

TC-N315

シルバー

網目: 15mm



TC-N215 / TC-N315

単位: 円 (税別)

高さ(mm)	幅(mm)	600~2,000	2,010~4,000	4,010~6,000	6,010~8,000	8,010~10,000	10,010~12,000
500 ~ 2,000		33,900	53,600	74,600	99,600	124,600	149,600
2,010 ~ 3,000		43,500	71,200	99,500	127,100	154,700	182,300
3,010 ~ 4,000		53,600	89,300	125,100	160,600	196,100	231,600
4,010 ~ 5,000		64,100	107,200	150,600	194,900	239,200	283,500

※幅・高さともに10mm単位でオーダーできます。

※上記以外のサイズについては、各営業所へお問い合わせください。

TC-N225

グリーン

網目: 25mm

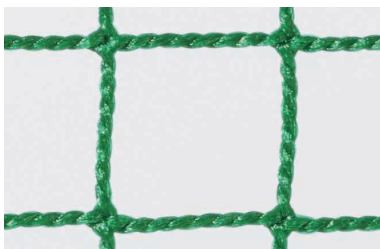

TC-N325

シルバー

網目: 25mm



TC-N225 / TC-N325

単位: 円 (税別)

高さ(mm)	幅(mm)	600~2,000	2,010~4,000	4,010~6,000	6,010~8,000	8,010~10,000	10,010~12,000
500 ~ 2,000		18,600	29,400	41,000	54,700	68,400	82,100
2,010 ~ 3,000		23,900	39,100	54,600	69,800	85,000	100,200
3,010 ~ 4,000		29,400	49,000	68,600	88,100	107,600	127,100
4,010 ~ 5,000		35,200	58,900	82,600	106,900	131,200	155,500

※幅・高さともに10mm単位でオーダーできます。

※上記以外のサイズについては、各営業所へお問い合わせください。

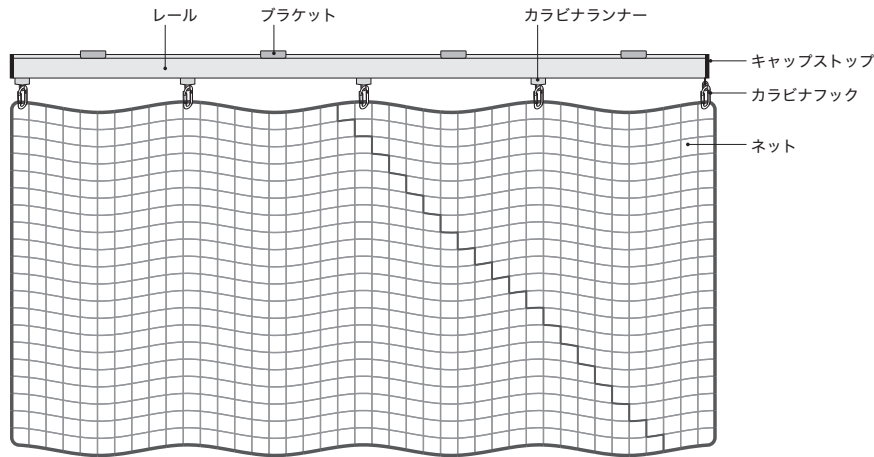

採寸方法

設置場所の開口部の幅、高さを測ります。

- ※開口寸法は一律ではありませんので、両端と中央を測ってください。
- ※製作寸法(W) = 開口寸法(W) × 1.05 ~ 1.15 (目安)
- ※製作寸法(H) = 開口寸法(H) - (a)mm + 100 ~ 150mm

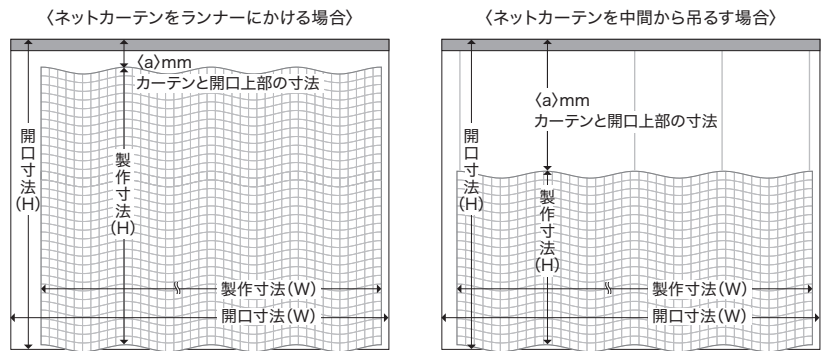

ネットカーテン ご注文方法

- Step 1** 品番をご指定ください。 例) TC-N010

- Step 2** ネットカーテンの幅をご指定ください。 例) 3,090mm
※一般的には開口部より5~15%程度大きくするのが目安です。

- Step 3** ネットカーテンの高さをご指定ください。 例) 2,180mm
※開口高さより -(a)mm + 100 ~ 150mm が目安です。
※ネットカーテンをネットハンガーやワイヤーロープで吊るす場合は、吊るす長さも引いてください。

- Step 4** カーテンの開き方をご指定ください。 例) 片開き右寄せ

- Step 5** 必要枚数をご指定ください。 例) 両開き 1セット

- Step 6** オプション加工/オプションパーツをご指定ください。 例) ハトメ加工、補強テープ加工、ワイヤーロープ5本

配送費について

掲載の価格には、配送費は含まれておりません。別途見積りとなります。

クリアロールスクリーン

明るいまま、エリアを間仕切ることのできるクリアロールスクリーンは、飛沫防止対策に効果的です。
対面接客の受付・レジカウンターや、オフィスや飲食店の間仕切りなど、さまざまなシーンでお使いいただけます。



特長

- ・ 視線を確保したまま、飛沫防止対策ができます。
- ・ ロールスクリーンタイプなので、使わないときは上に巻き上げて収納することが可能です。
- ・ 間仕切りとしてだけでなく、冷暖房の効率アップとしても使えます。
- ・ 防炎性能がありますので、安心して設置できます。



機能別特長



防炎
自己消化性があり燃え広がらない性能を有します。
当カタログ掲載品は全て防炎品です。

おすすめ場所
不特定多数の人が出入りする建築物全般



帯電防止
開閉時に発生する静電気を大気中の水分に逃がし、シート表面のホコリ等の付着を抑えます。

おすすめ場所
精密機器・部品工場／コンピューター・サーバールーム／
食品工場／病院

下記製品本体価格に、別途物流諸経費3,000円/台(税別)が加算されます。



TR-V001

厚さ: 0.3mm

透明タイプ 素材: 塩化ビニル (PVC)



TR-V001 厚さ: 0.3mm 単位: 円 (税別)

高さ (mm)	幅 (mm)	
	510~800	805~1,200
100 ~ 800	21,800	28,100
810 ~ 1,200	24,800	31,900
1,210 ~ 1,600	28,000	35,800
1,610 ~ 2,000	32,100	40,400

※幅は5mm、高さは10mm単位でオーダーできます。
 ※幅: 高さ=1:3を限度とします。
 ※帯電防止品は若干くもりが入る場合があります。
 ※製品幅サイズによって、スクリーンにシート製造元のロゴ(透明)が入る場合があります。ロゴの有無、位置の指定はできません。

●透過性確認のためビニールシート下に「TOSO」ロゴを敷いています。実際のスクリーンは透明です。

注意

- スクリーンは製造上スクリーン表面に引っかき状の跡やしずく状の跡、液状の跡、生産過程でのくすみが残ることがあります。また、シワが発生するとシワの跡が残ることがあります。
- スクリーンは特性上、カールや波打ちが発生することがあります。
- 設置後一定期間はスクリーン材料特有のにおいを感じる場合があります。
- スクリーンは素材の特性から、巻上げた際のウェイトバーや部品の跡が付くことがあります。
- スクリーンは素材の特性から寒暖差や湿度変化により白濁することがあります。
- 製品幅サイズによって、スクリーンにシート製造元のロゴ(透明)が入る場合があります。ロゴの有無、位置の指定はできません。
- スクリーンは熱や湿度により変化します。温度が高い場所や低い場所、湿度が高い場所での保管、使用は避けてください。
- 気温の変化によりスクリーンが伸縮し、製品操作に影響が出るため、エアコンや冷暖房器具、熱や冷気を発するものの近くや直射日光が当たる場所への設置は避けてください。温度や湿度によりスクリーンにシワが発生したり、スクリーンが白濁する場合があります。

仕様

■対応機種

クリアロールスクリーン

■メカカラー

ホワイト (標準)

■ウエイトバー仕様

ヌードタイプ

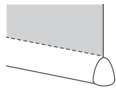

※ラッピングタイプへの変更はできません。

■制作可能寸法

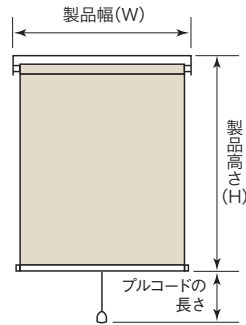

製品幅 (W)	510~1,200mm
製品高さ (H)	100~2,000mm
幅・高さ比	1:3が限度

※サイズは幅5mm単位、高さ10mm単位です。

ブルコードの長さ(ブルボール含む)

製品高さ (H)	100~2,000mm
ブルコード長さ	1,200mm

※高所に取付ける場合は、別途ブルコードの長さを10mm単位でご指定ください。

構造

■全体図

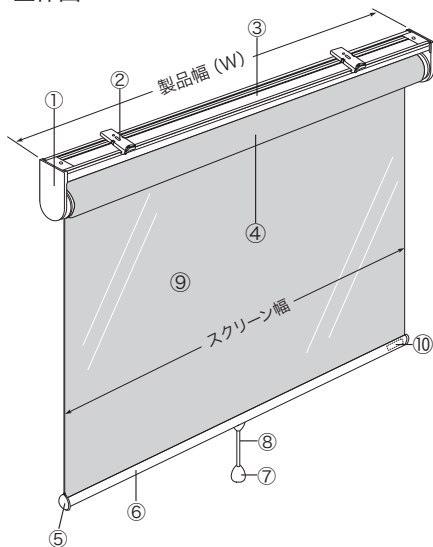

部品名	材質
①サイドホルダーセット	鋼板プレス成形品、樹脂成形品
②ブラケット	樹脂成形品
③セットバー	アルミ押出型材
④ローラーパイプ	アルミ押出型材
⑤ウエイトバーキャップ	樹脂成形品
⑥ウエイトバー	アルミ押出型材
⑦ブルボール	樹脂成形品
⑧ブルコード	化学繊維
⑨スクリーン	ポリ塩化ビニル
⑩メンテナンスシール	—

■側面図 (単位: mm)

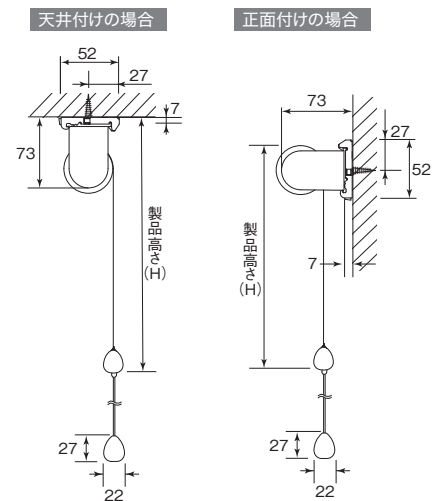

※製品高さは側面図にてご確認ください。

■ブラケット

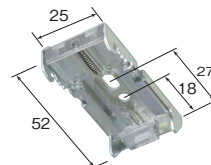

製品幅 (mm)	ブラケット必要数
510~1,200	2個

■製品幅とスクリーン幅

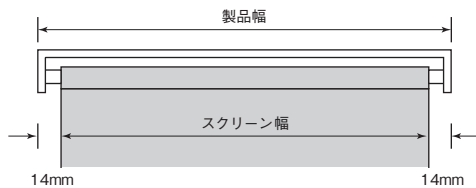

■製品重量の目安

$$\text{製品幅 } 1,000\text{mm} \times \text{製品高さ } 1,000\text{mm} = \text{製品重量 } 2.0\text{kg}$$

オプション

■メカカラー

追加代金不要

部品カラーは次の4色から選べます。



ホワイト (標準)

ブラウン

ブラック

グレー

■操作ボタンセット

ブルグリップセット用。高さのある窓で巻き上げた時、手の届かない場合にご使用ください。



1セット 1,100円 長さ 1,130mm

※メカカラー、操作部品等の詳細オプションについては、ロールスクリーンカタログをご確認ください。

- Step 1** ご希望の製品名をご指定ください。 例) クリアロールスクリーン
- Step 2** スクリーン品番をご指定ください。 例) TR-V001
- Step 3** 製品サイズ (幅と高さ) を
幅は5mm単位、高さは10mm単位でご指定ください。 例) 幅 800mm 高さ 1,000mm
- Step 4** 取付方法 (天井付け・正面付け) をご指定ください。 例) 天井付け
- Step 5** メカカラーをご指定ください。
※ご指定がない場合は、ホワイトになります。 例) ブラウン
- Step 6** 必要な台数をご指定ください。 例) 1台
- Step 7** オプションが必要な場合はご指定ください。
※オプションの詳細は、ロールスクリーンカタログでご確認ください。 例) プルグリップセット

安心してブラインド等をご使用いただくために 日本ブラインド工業会

日本ブラインド工業会では小さなお子さまがいるご家庭でも、安心してブラインドやスクリーン類をご使用いただくために、次の部品を整備しています。

■ 解除ジョイント (セーフティジョイント)

子供の体重がかかると外れる部品です。

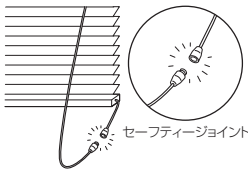

セーフティジョイント

■ コード留め具 (クリップ)

コードやチェーンを束ねる部品です。子供の手の届かない位置で束ねることにより事故を防止する効果があります。

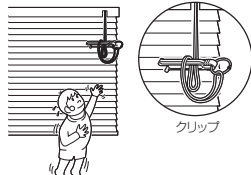

クリップ

⚠ 注意 子供は思わぬ行動をとります。大人の常識は通用しません。子供をコードやチェーンで遊ばせないように注意してください。

⚠ 警告 クリップでコードを束ねない場合は、コードやチェーンが体に巻きついたり引っかかったり、思わぬ事故につながる恐れがあります。

⚠ 警告 コードやチェーンが体に巻きついたり、引っかかるようなことをしないでください。事故の恐れがあります。



日本ブラインド工業会

⚠ 警告 小さなお子さまがいるご家庭では、ブラインドやスクリーンのコードやチェーンの近くにソファやベッドを置かないでください。ソファやベッドに上れば手が届き、事故の恐れがあります。



日本ブラインド工業会

⚠ 警告 ボトムコードを外さない場合、子供が引っかかり、思わぬ事故につながる恐れがあります。

●セーフティジョイントやクリップをご使用になっても、事故が完全に回避されるわけではありません。コードやチェーンの危険性を十分に認識したうえでご使用をお願いします。

ターポリンカーテン

関連製品

屋外のちょっとした日よけ雨よけとして使えるカラーターポリン。
透明度はなく設備や商品などをカーテンで目隠ししたい時に。
カーテン以外にも屋外の資材置き場の保護カバーなどにもお使いいただけます。



カラーラインナップ

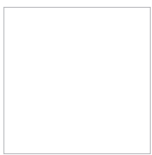

ホワイト



アイボリー



グレー



ブルー



レッド



グリーン



オレンジ



イエロー



ライトグリーン



ブラック



全て防炎です。

サイズラインナップ

厚さ：0.35mm/0.50mm



※使用環境に合わせて高強度ターポリンもご用意しています。
※詳細は、お近くの営業所へお問い合わせください。



のれんカーテン

関連製品

のれんカーテンは、ビニールシート部分がスリット状になっているため、扉の開閉操作が不要で、台車、人の出入りがスムーズです。また、開き放しの心配がなく、室内の保冷・保温にも効果を発揮します。工場の出入り口や、特に冷蔵・冷凍室におすすめです。

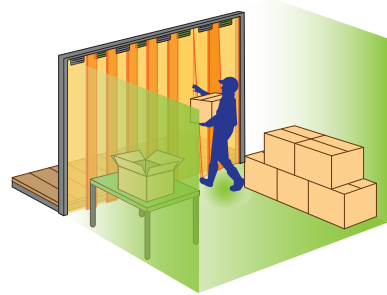

カラーラインナップ

フラット



静電透明



静電防虫

オレンジ



スモーク

リップ付

シートに凹凸のラインが入っているので、シート同士のひっつきを軽減します。

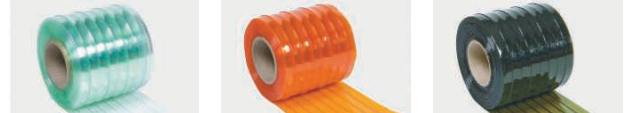

静電透明



静電防虫

オレンジ



防虫オプトロン



サイズラインナップ

厚さ	幅	厚さ	幅
t2.0	× 200mm	t3.0	× 200mm
t2.0	× 300mm	t3.0	× 300mm

※製品によっては、対応できないサイズがあります。お問い合わせください。

のれんカーテン 構成図

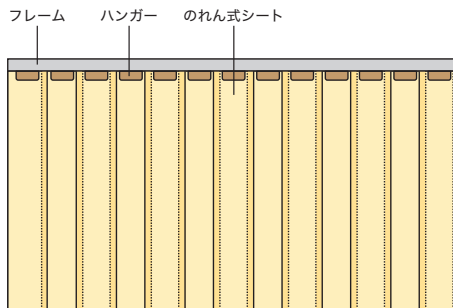

各部名称

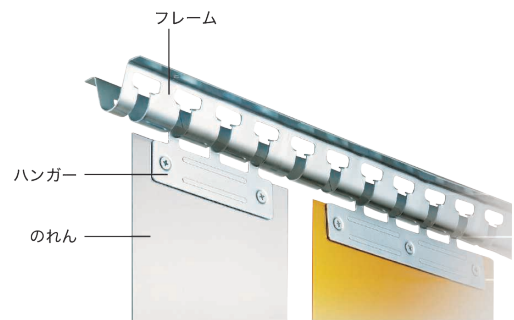

注意

- ビニールカーテンは、極端な低温・高温向けには、設計されておりません。
- ビニールカーテンを洗浄する時は、中性洗剤を使い、柔らかい布やスポンジなどでふき取ってください。
- ビニールカーテンは、長期間水に触れると白濁する場合がありますが、乾燥すると元に戻ります。
- アレルギー体質や皮膚が敏感な方は、使用の際に十分ご注意ください。
- 製品にぶら下がらないでください。製品が破損したり落下したりする恐れがあります。
- 強風の際には、ビニールカーテンを束ねて収納ください。
- 火のそばでのご使用は絶対におやめください。
- 廃棄される場合は、以下の方法で処理してください。
 - ① 廃棄物処理法、都道府県条例に従って処理してください。
 - ② 許可を受けている産業廃棄物処理業者に処理の依頼をしてください。
- 製品写真の色は印刷のため、現物とは多少異なる場合があります。
- 諸般の事情により、予告なく仕様変更、廃止を行う場合があります。
- 使用上の誤り、または不当な修理・改造および純正部品以外の使用による故障、破損については、責任を負いかねますのでご了承ください。

トソー株式会社

〒104-0033 東京都中央区新川1丁目4-9

ホームページアドレス <https://www.toso.co.jp>

札幌支店 TEL.011-841-3731
盛岡営業所 TEL.019-645-5271
仙台支店 TEL.022-288-8415
郡山出張所
新潟営業所 TEL.025-267-1241
宇都宮営業所 TEL.048-657-9221
高崎出張所
さいたま支店 TEL.048-657-9221
長野営業所 TEL.026-225-5901

つくば営業所 TEL.0297-52-1551
東京支店 TEL.03-3552-2961
千葉営業所 TEL.043-245-6801
多摩営業所 TEL.042-525-0431
横浜支店 TEL.045-473-2700
静岡営業所 TEL.054-283-5011
浜松出張所
名古屋支店 TEL.052-858-2420
金沢営業所 TEL.076-240-2300

京都営業所 TEL.075-252-0371
大阪支店〒 TEL.06-6628-6991
神戸営業所 TEL.078-382-0173
岡山営業所 TEL.086-244-2222
広島支店 TEL.082-232-0439
高松営業所 TEL.087-868-0434
福岡支店 TEL.092-947-2661
沖縄出張所
鹿児島営業所 TEL.099-259-2911

営業推進部 東京 TEL.03-3552-2293
営業推進部 大阪 TEL.06-6628-6998
産業資材部 東京 TEL.03-6774-6551
産業資材部 大阪 TEL.06-7652-2781
営業開発部 TEL.03-5255-6235
大阪営業部 TEL.03-3552-1291

- 価格には消費税・取付工事は含まれておりません。(2024年7月現在)
- 配送費は別途お見積りとなります